

ЕЖЕГОДНИК БОЛЬШЕЙ СОВЕТСКОЙ ЭНЦИКЛОПЕДИИ

1962

1962

РЕДАКЦИОННАЯ КОЛЛЕГИЯ

А. А. АРЗУМАНЯН, Б. А. ВВЕДЕНСКИЙ, Д. П. ГОРЮНОВ, А. И. ДЕНИСОВ,
В. А. ЗОРИН, В. В. КУЗНЕЦОВ, Ю. Е. МАКСАРЕВ, А. Я. МАНУСЕВИЧ (зам.
главного редактора), Г. Л. ОБИЧКИН, Н. В. ОРЛОВ, Н. Г. ПАЛЬГУНОВ,
Ф. Н. ПЕТРОВ, В. Н. СТАРОВСКИЙ, Л. С. ШАУМЯН (главный редактор)

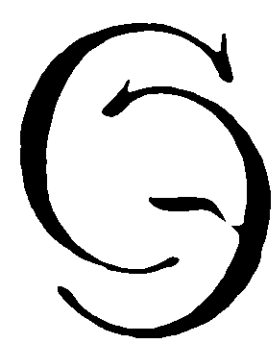

ГОСУДАРСТВЕННОЕ НАУЧНОЕ ИЗДАТЕЛЬСТВО
«СОВЕТСКАЯ ЭНЦИКЛОПЕДИЯ»

23 экз

ИНВЕНТАРИЗАЦИЯ
2000

A 45
E 345

Библиотека ин-та
Марксизма-Ленинизма
при ЦК КПСС

258502

Подписано к печати 12 июля 1962 г.

1

ОТ РЕДАКЦИОННОЙ КОЛЛЕГИИ

Настоящий, шестой выпуск Ежегодника Большой Советской Энциклопедии, как и предшествующие ему выпуски, является универсальным справочным изданием, рассчитанным на широкие круги читателей.

Сведения, сообщаемые в Ежегоднике 1962 года, ограничены, как правило, хронологическими рамками 1961 года. Будучи продолжением предыдущих Ежегодников, Ежегодник 1962 года является в то же время совершенно самостоятельным изданием. В необходимых случаях при повторении отдельных данных, сообщавшихся в Ежегодниках 1957, 1958, 1959, 1960 и 1961 гг., эти данные проверялись, уточнялись и приводились в соответствие с позднейшими сведениями. В основу сообщаемых в Ежегоднике экономических данных для СССР и союзных советских республик положены материалы Центрального Статистического Управления при Совете Министров СССР, для зарубежных стран — официальные статистические и другие справочные издания, а также издания ООН; данные за 1961 год могут быть в дальнейшем уточнены. Сведения о состоянии здравоохранения, народном образовании, печати и работе транспорта в союзных советских республиках сосредоточены в соответствующих разделах статьи о СССР. Существенно расширен раздел биографических справок, в котором помещены краткие биографии всех лиц, избранных на XII съезде КПСС в руководящие партийные органы.

Как и ранее, благодаря содействию Общества «Австрия — СССР», английского Общества культурных связей с СССР, Бразильского Института культурных связей с СССР, Обществ «Бельгия—СССР» «Финляндия — СССР», «Франция—СССР», «Швейцария — СССР», «Швеция—СССР», «Япония—СССР», американской редакции Британской энциклопедии, ряда организаций социалистических стран, в Ежегоднике помещены статьи, знакомящие с научной и культурной жизнью соответствующих стран.

Редакционная коллегия надеется получить от читателей, учреждений и организаций отклики на новый выпуск Ежегодника БСЭ.

Редакция Ежегодника — А. Я. Манусевич, Б. Ш. Забиров, Я. А. Кардзис, Л. В. Киряллова, Д. В. Недосекин, М. И. Новинская, Б. П. Самсонов, К. В. Калашникова, Т. Г. Строганова.

Статьи подготовили: об Азербайджанской ССР — К. А. Абдуллаева; об Армянской ССР — К. И. Погосян; о Белорусской ССР — Г. Я. Киселев, И. С. Кравченко, С. Н. Калинин; о Грузинской ССР — П. В. Гугушвили, Т. С. Хоштария; о Казахской ССР — М. Б. Базарбаев, Б. Г. Ерзакович, Л. Карасаев, под руководством С. Б. Баишева; о Киргизской ССР — М. А. Кузичев, Т. М. Алмаев; о Латвийской ССР — В. Р. Пуринь (Общие сведения, Государственный строй, КП Латвии, ЛКСМ Латвии, Народное хозяйство, АН Латв. ССР); о Литовской ССР — Р. Ю. Жюгжда; о Молдавской ССР — И. М. Вершинин; о РСФСР — О. Н. Кайдалова, Б. П. Самсонов, Н. А. Свешникова, Л. И. Федорова и др.; о Таджикской ССР — У. Юлдашев, А. В. Вахрамев; о Туркменской ССР — Я. Худайбердиев; об Узбекской ССР — А. Каюмов, Х. Ш. Абдусаматов; об Украинской ССР — Е. А. Афанасьев, Л. С. Бурмистренко, Л. Н. Грачева, И. И. Затяган, В. Е. Келембетова, В. А. Колыбанов, А. Ф. Ревенко, Н. И. Слободян, И. М. Федорченко, под руководством Л. М. Корещкого; об Эстонской ССР — В. Г. Гусарова, С. Л. Пурге, А. Руусман. Авторы остальных статей указаны в тексте.

В подготовке раздела «Наука и техника» участвовали сотрудники научно-отраслевых редакций Государственного научного издательства «Советская Энциклопедия»: А. Я. Абрамович, Г. Я. Бахаровский, Д. М. Беркович, М. Д. Бочарова, Г. А. Брагилевский, Д. Н. Васкевич, Т. В. Вентцель, Е. А. Волина, А. И. Володин, З. И. Годин, Н. Н. Делоне, Ю. Н. Дрожжин, В. В. Жданов, Т. К. Захарова, С. М. Кисельман, М. А. Кон, М. И. Кузнецов, Ф. В. Ливанская, И. Г. Нордега, Н. М. Пирумова, З. П. Преображенская, М. С. Розин, А. Г. Спиркин, А. Д. Сыркин, П. В. Сысоев, С. М. Троицкий, Д. Н. Тугаринов, П. А. Шелапутин, Р. Я. Штейнман, И. М. Эльтерман.

Редакция библиографии — В. А. Гальминас, Н. П. Барсукова, И. Л. Григорьева, Е. И. Жарова, В. И. Сергеев.

Транскрипция — Л. Ф. Риф, М. Д. Дриневиц.

Отдел комплектования — В. М. Садкова.

Картографирование — В. Н. Спиридонов, В. П. Кесслер, М. В. Ламакина, Л. А. Любкова, Л. Н. Смирнова, В. И. Субботина.

Иллюстрирование — Л. Ф. Власов, В. А. Алексеев, Н. И. Куликова.

Корректорская — М. В. Акимова, Л. Н. Соколова.

Технические редакторы — С. М. Лазарев, Т. И. Павлова.



СО Д Е Р Ж А Н И Е

<p>От редакционной коллегии 3</p> <p>Часть I. СОЮЗ СОВЕТСКИХ СОЦИАЛИСТИЧЕСКИХ РЕСПУБЛИК 11</p> <p>1. Общие сведения 11</p> <p>2. Население 11</p> <p>3. Государственный строй 11</p> <p>4. Новое законодательство в области гражданского права и судопроизводства 11</p> <p>5. Высшие органы государственной власти и государственного управления 12</p> <p>6. Административно-территориальное деление союзных и автономных республик 13</p> <p>7. Коммунистическая партия Советского Союза (КПСС) 14 1. КПСС в 1961 году (14). 2. XIII съезд КПСС (18). 3. Программа коммунистической партии Советского Союза (20). 4. Устав Коммунистической партии Советского Союза (21). 5. Состав центрального Комитета и Центральной Ревизионной Комиссии КПСС, избранных XIII съездом партии (22—23).</p> <p>8. Всесоюзный Ленинский Коммунистический Союз Молодежи 23</p> <p>9. Профессиональные союзы 25</p> <p>10. Различные общественные организации 25 Союз советских обществ дружбы и культурной связи с зарубежными странами (25). Всесоюзное общество по распространению политических и научных знаний (26). ДОСААФ СССР (26). Комитет молодежных организаций СССР (26). Комитет советских женщин (26). Славянский комитет СССР (27). Союз обществ Красного Креста и Красного полумесяца СССР (27). Организация советских ветеранов войны (27). Советский комитет защиты мира (27). Советский комитет солидарности стран Азии и Африки (27). Советская ассоциация международного права (28). Научно-технические общества (НТО) СССР (28). Всесоюзное общество изобретателей и рационализаторов (28). Союз журналистов СССР (28). Агентство печати «Новости» (28).</p> <p>11. Важнейшие события в жизни СССР 28 Календарь важнейших событий внутренней жизни СССР за 1961 г. (35).</p> <p>12. Внешняя политика СССР 46 Календарь важнейших событий внешней политики СССР за 1961 г. (57).</p> <p>13. Вооруженные силы 75</p> <p>14. Народное хозяйство 76 Промышленность (76). Сельское хозяйство (77). Транспорт (77). Связь (78). Радиовещание и телевидение (78). Капитальное строительство (78). Численность рабочих и служащих и рост производительности труда (78). Внутренняя торговля (78). Потребительская кооперация (79). Внешняя торговля и техническое содействие СССР зарубежным странам (79). Финансы (79). Краткосрочный и долгосрочный кредит (80). Материальное благосостояние советского народа (80). Достижения передовых колхозов и совхозов в 1961 г. (80).</p> <p>15. Научные учреждения 84 Академия наук СССР (84). Академия медицинских наук СССР (85). Всесоюзная академия сельскохозяйственных наук им. В. И. Ленина (85). Академия художеств СССР (85). Академия строительства и архитектуры СССР (86).</p> <p>16. Культурная жизнь 86 Художественная литература (86). Литературоведение (90). Переводы произведений иностранной литературы в СССР (91). Театр (93). Музыка (96). Кино (97). Изобразительные искусства (98). Художественная самодеятельность (101).</p> <p>17. Общественные и культурные контакты с зарубежными странами 101</p> <p>18. Печать 102</p> <p>19. Народное образование и культурно-просветительные учреждения 104</p> <p>20. Здравоохранение 105</p> <p>21. Физическая культура и спорт 105 Шахматы (106).</p> <p>Союзные Советские Социалистические Республики . . . 107</p> <p>Азербайджанская Советская Социалистическая Республика 107</p>	<p>Общие сведения (107). Государственный строй (107). Коммунистическая партия Азербайджана (107). Ленинский Коммунистический Союз Молодежи Азербайджана (107). Профессиональные союзы (108). Народное хозяйство (108): Промышленность (108), Сельское хозяйство (108). Важнейшие события в жизни республики (109). Академия наук Азербайджанской ССР (109). Культурная жизнь (110): Художественная литература и литературоведение (110), Театр (110), Музыка (110), Кино (110), Изобразительные искусства (111), Архитектура (111), Художественная самодеятельность (111). Общественные и культурные контакты с зарубежными странами (111). Нахичеванская АССР 111 Нагорно-Карабахская автономная область 112</p> <p>Армянская Советская Социалистическая Республика . . 112 Общие сведения (112). Государственный строй (112). Коммунистическая партия Армении (112). Ленинский Коммунистический Союз Молодежи Армении (112). Профессиональные союзы (113). Народное хозяйство (113): Промышленность (113), Сельское хозяйство (113). Важнейшие события в жизни республики (113). Академия наук Армянской ССР (114). Культурная жизнь (114): Художественная литература и литературоведение (114), Театр (115), Музыка (115), Кино (115), Изобразительные искусства (115), Художественная самодеятельность (115). Общественные и культурные контакты с зарубежными странами (116).</p> <p>Белорусская Советская Социалистическая Республика 116 Общие сведения (116). Государственный строй (116). Коммунистическая партия Белоруссии (116). Ленинский Коммунистический Союз Молодежи (116). Профессиональные союзы (117). Народное хозяйство (117): Промышленность (117), Сельское хозяйство (117). Важнейшие события в жизни республики (118). Академия наук БССР (118). Культурная жизнь (119): Художественная литература и литературоведение (119), Театр (119), Музыка (119), Кино (119), Изобразительные искусства (120), Художественная самодеятельность (120). Общественные и культурные контакты с зарубежными странами (120).</p> <p>Грузинская Советская Социалистическая Республика 120 Общие сведения (120). Государственный строй (120). Коммунистическая партия Грузии (120). Ленинский Коммунистический Союз Молодежи Грузии (121). Профессиональные союзы (121). Народное хозяйство (121): Промышленность (121), Сельское хозяйство (122). Важнейшие события в жизни республики (122). Академия наук Грузинской ССР (123). Культурная жизнь (123): Художественная литература и литературоведение (123), Театр (123), Музыка (124), Кино (124), Изобразительные искусства (124), Архитектура (124), Художественная самодеятельность (124). Общественные и культурные контакты с зарубежными странами (125). Абхазская АССР 125 Аджарская АССР 125 Юго-Осетинская автономная область 125</p> <p>Казахская Советская Социалистическая Республика . 126 Общие сведения (126). Государственный строй (126). Коммунистическая партия Казахстана (126). Ленинский Коммунистический Союз Молодежи Казахстана (126). Профессиональные союзы (127). Народное хозяйство (127): Промышленность (127), Сельское хозяйство (127). Важнейшие события в жизни республики (128). Академия наук Казахской ССР (128). Культурная жизнь (129): Художественная литература и литературоведение (129), Театр (129), Музыка (129), Кино (129), Изобразительные искусства (130), Художественная самодеятельность (130). Общественные и культурные контакты с зарубежными странами (130).</p> <p>Киргизская Советская Социалистическая Республика . 130 Общие сведения (130). Государственный строй (130). Коммунистическая партия Киргизии (130). Ленинский Коммунистический Союз Молодежи Киргизии (131). Профессиональные союзы (131). Народное хозяйство (131): Промышленность (131), Сельское хозяйство (132). Важнейшие события в жизни республики (132). Академия наук Киргизской ССР (132). Культурная жизнь</p>
---	---

(133): Художественная литература (133), Театр (133), Музыка (133), Кино (133), Изобразительные искусства (133), Художественная самодеятельность (133). Общественные и культурные контакты с зарубежными странами (133).	
Латвийская Советская Социалистическая Республика 134	
Общие сведения (134). Государственный строй (134). Коммунистическая партия Латвии (134). Ленинский Коммунистический Союз Молодежи Латвии (134). Профессиональные союзы (135). Народное хозяйство (135): Промышленность (135), Сельское хозяйство (135). Важнейшие события в жизни республики (136). Академия наук Латвийской ССР (136). Культурная жизнь (137): Художественная литература и литературоведение (137), Театр (137), Музыка (138), Кино (138), Изобразительные искусства (138), Художественная самодеятельность (138). Общественные и культурные контакты с зарубежными странами (139).	
Литовская Советская Социалистическая Республика 139	
Общие сведения (139). Государственный строй (139). Коммунистическая партия Литвы (139). Ленинский Коммунистический Союз Молодежи Литвы (139). Профессиональные союзы (140). Народное хозяйство (140): Промышленность (140), Сельское хозяйство (140). Важнейшие события в жизни республики (140). Академия наук Литовской ССР (141). Культурная жизнь (141): Художественная литература и литературоведение (141), Театр (141), Музыка (142), Кино (142), Изобразительные искусства (142), Художественная самодеятельность (142). Общественные и культурные контакты с зарубежными странами (142).	
Молдавская Советская Социалистическая Республика 142	
Общие сведения (142). Государственный строй (142). Коммунистическая партия Молдавии (142). Ленинский Коммунистический Союз Молодежи Молдавии (142). Профессиональные союзы (143). Народное хозяйство (143): Промышленность (143), Сельское хозяйство (144). Важнейшие события в жизни республики (144). Академия наук Молдавской ССР (145). Культурная жизнь (145): Художественная литература (145), Театр (145), Музыка (146), Кино (146), Изобразительные искусства (146), Художественная самодеятельность (146). Общественные и культурные контакты с зарубежными странами (146).	
Российская Советская Федеративная Социалистическая Республика 146	
Общие сведения (146). Государственный строй (146). Бюро ЦК КПСС по РСФСР (147). Профессиональные союзы (147). Народное хозяйство (147): Промышленность (147), Сельское хозяйство (148), Транспорт и связь (148), Капитальное и жилищное строительство и коммунальное хозяйство (148), Численность рабочих и служащих (149). Важнейшие события в жизни республики (149). Научные учреждения (150): Академия педагогических наук РСФСР (150). Академия коммунального хозяйства им. К. Д. Памфилова (150). Культурная жизнь (150): Художественная литература (150), Литературоведение (153), Театр (154), Музыка (155), Кино (156), Изобразительные искусства (157), Художественная самодеятельность (161). Общественные и культурные контакты с зарубежными странами (161).	
Башкирская АССР	161
Бурятская АССР	162
Дагестанская АССР	162
Кабардино-Балкарская АССР	162
Калмыцкая АССР	162
Карельская АССР	163
Коми АССР	163
Марийская АССР	163
Мордовская АССР	164
Северо-Осетинская АССР	164
Татарская АССР	164
Тувинская АССР	164
Удмуртская АССР	165
Чечено-Ингушская АССР	165
Чувашская АССР	165
Якутская АССР	166
Адыгейская автономная область	166
Горно-Алтайская автономная область	166
Еврейская автономная область	166
Карачаево-Черкесская автономная область	167
Хакасская автономная область	167
Таджикская Советская Социалистическая Республика 167	
Общие сведения (167). Государственный строй (167). Коммунистическая партия Таджикистана (167). Ленинский Коммунистический Союз Молодежи Таджикистана (168). Профессиональные союзы (168). Народное хозяйство (168): Промышленность (168), Сельское хозяйство (168). Важнейшие события в жизни республики (169). Академия наук Таджикской ССР (170). Культурная жизнь (170): Художественная литература и ли-	
тературоведение (170), Театр (170), Музыка (170), Кино (170), Изобразительные искусства (171), Художественная самодеятельность (171). Общественные и культурные контакты с зарубежными странами (171). Горно-Бадахшанская автономная область	171
Туркменская Советская Социалистическая Республика 171	
Общие сведения (171). Государственный строй (171). Коммунистическая партия Туркменистана (171). Ленинский Коммунистический Союз Молодежи Туркменистана (172). Профессиональные союзы (172). Народное хозяйство (172): Промышленность (172), Сельское хозяйство (172). Важнейшие события в жизни республики (173). Академия наук Туркменской ССР (173). Культурная жизнь (173): Художественная литература и литературоведение (173), Театр (174), Музыка (174), Кино (174), Изобразительные искусства (174), Художественная самодеятельность (174). Общественные и культурные контакты с зарубежными странами (174).	
Узбекская Советская Социалистическая Республика 175	
Общие сведения (175). Государственный строй (175). Коммунистическая партия Узбекистана (175). Ленинский Коммунистический Союз Молодежи Узбекистана (175). Профессиональные союзы (176). Народное хозяйство (176): Промышленность (176), Сельское хозяйство (176). Важнейшие события в жизни республики (177). Академия наук Узбекской ССР (178). Культурная жизнь (178): Художественная литература и литературоведение (178), Театр (178), Музыка (178), Кино (178), Изобразительные искусства (179), Художественная самодеятельность (179). Общественные и культурные контакты с зарубежными странами (179). Кара-Калпакская АССР	179
Украинская Советская Социалистическая Республика 179	
Общие сведения (179). Государственный строй (179). Коммунистическая партия Украины (180). Ленинский Коммунистический Союз Молодежи Украины (180). Профессиональные союзы (180). Народное хозяйство (180): Промышленность (180), Сельское хозяйство (181). Важнейшие события в жизни республики (181). Академия наук УССР (182). Культурная жизнь (183): Художественная литература и литературоведение (183), Театр (183), Музыка (184), Кино (184), Изобразительные искусства (184), Строительство и архитектура (185), Художественная самодеятельность (185). Общественные и культурные контакты с зарубежными странами (185).	
Эстонская Советская Социалистическая Республика 185	
Общие сведения (185). Государственный строй (185). Коммунистическая партия Эстонии (186). Ленинский Коммунистический Союз Молодежи Эстонии (186). Профессиональные союзы (186). Народное хозяйство (186): Промышленность (186), Сельское хозяйство (187). Важнейшие события в жизни республики (187). Академия наук ЭССР (188). Культурная жизнь (188): Художественная литература и литературоведение (188), Театр (188), Музыка (188), Кино (189), Изобразительное искусство (189), Художественная самодеятельность (189). Общественные и культурные контакты с зарубежными странами (189).	
Часть II. ЗАРУБЕЖНЫЕ ГОСУДАРСТВА, НЕСАМОУПРАВЛЯЮЩИЕСЯ ТЕРРИТОРИИ И КОЛОНИИ 190	
Австралийский Союз	190
Австрия	192
Аден	195
Албания	195
Алжир	196
Ангола	199
Андорра	200
Аргентина	201
Афганистан	203
Басутоленд	204
Бахрейнские острова	204
Бельгия	205
Берег Слоновой Кости	206
Бечуаналенд	207
Бирма	208
Болгария	209
Общие сведения (209). Государственный строй (209). Политические партии, профессиональные союзы и другие общественные организации (209). Экономика (210). Важнейшие события (210). Внешняя политика (211). Культурная жизнь (211): Литература (211), Театр (211), Музыка (211), Кино (212), Изобразительное искусство (212), Архитектура (212).	
Боливия	212
Борнео Британское	213
Бразилия	214
Бруней см Борнео Британское	217
Ватикан	217
Великобритания	218

Общие сведения (218). Государственный строй (219). Политические партии, профессиональные союзы (219). Экономика (219). Важнейшие события (220). Внешняя политика (222). Культурная жизнь (223): Литература (223), Театр (223), Кино (223), Изобразительные искусства (224), Архитектура (224).		Южная Корея	292
Венгрия	224	Коста-Рика	293
Общие сведения (224). Государственный строй (224). Венгерская социалистическая рабочая партия (224). Общественные организации и профессиональные союзы (224). Экономика (224). Важнейшие события (225). Внешняя политика (225). Культурная жизнь (226): Литература (226), Театр (226), Музыка (226), Кино (226), Изобразительное искусство (226), Архитектура (226).		Куба	294
Венесуэла	226	Кувейт	296
Верхняя Вольта	228	Лаос	297
Вест-Индская Федерация	229	Либерия	299
Вьетнам	230	Ливан	299
Демократическая Республика Вьетнам (ДРВ)	230	Ливия	301
Общие сведения (230). Государственный строй (230). Политические партии, профессиональные союзы и другие общественные организации (230). Экономика (230). Важнейшие события (231). Внешняя политика (231).		Лихтенштейн	302
Южный Вьетнам	231	Люксембург	302
Габон	232	Мавритания	303
Гаити	233	Малайская Федерация	304
Гамбия	233	Мали	306
Гана	234	Мальгашская Республика	306
Гватемала	236	Мальта	307
Гвиана Британская	236	Марокко	308
Гвиана Нидерландская	237	Мексика	310
Гвиана Французская	237	Мозамбик	312
Гвинея	237	Монако	312
Гвинея Испанская	239	Монгольская Народная Республика	312
Гвинея Португальская	240	Непал	314
Германия	240	Нигер	315
Германская Демократическая Республика	240	Нигерия	316
Общие сведения (240). Государственный строй (240). Политические партии, профессиональные союзы и другие общественные организации (240). Экономика (241). Важнейшие события (242). Внешняя политика (242). Культурная жизнь (242): Театр (242), Музыка (243), Кино (243), Изобразительное искусство (243).		Нидерланды	318
Гондурас	243	Никарагуа	321
Гонконг см. Сянган	244	Новая Зеландия	322
Греция	244	Новая Каледония	323
Дагомея	246	Норвегия	323
Дания	247	Объединенная Арабская Республика	325
Доминиканская Республика	250	Оман	329
Занзибар	251	Оман Договорный	329
Зеленого Мыса Острова	251	Пакистан	329
Израиль	251	Панама	331
Индия	253	Парагвай	332
Общие сведения (253). Государственный строй (253). Политические партии, профессиональные союзы и другие общественные организации (253). Экономика (254). Важнейшие события (256). Внешняя политика (257).		Перу	333
Индонезия	257	Польша	334
Иордания	261	Общие сведения (334). Государственный строй (334). Политические партии, профессиональные союзы и другие общественные организации (334). Экономика (334). Важнейшие события (335). Внешняя политика (336). Культурная жизнь (336): Литература (336), Театр (336), Музыка (337), Кино (337), Изобразительное искусство (337), Архитектура (337).	
Ирак	262	Португалия	337
Иран	264	Пуэрто-Рико	339
Ирландская Республика	266	Руанда-Урунди	339
Исландия	267	Румыния	340
Испания	268	Общие сведения (340). Государственный строй (340). Румынская рабочая партия (340). Профессиональные союзы и другие общественные организации (340). Экономика (340). Важнейшие события (341). Внешняя политика (341). Культурная жизнь (342): Литература (342), Театр (342), Музыка (342), Кино (342), Изобразительное искусство (342), Архитектура (342).	
Италия	270	Сальвадор	343
Общие сведения (270). Государственный строй (270). Политические партии (271). Профессиональные союзы и другие общественные организации (271). Экономика (271). Важнейшие события (272). Внешняя политика (273).		Самоа Западное	343
Ифни	273	Сан-Марино	343
Йемен	273	Сан-Томе и Принсипи Острова	344
Камбоджа	274	Саравак см. Борнео Британское	344
Камерун	275	Саудовская Аравия	344
Канада	277	Сахара Испанская	345
Катар	279	Свазиленд	346
Кения	279	Сенегал	346
Кипр	280	Сингапур	347
Китай	281	Сирийская Арабская Республика	348
Общие сведения (281). Государственный строй (281). Политические партии (281). Профессиональные союзы и другие общественные организации (282). Экономика (282). Важнейшие события (283). Внешняя политика (283). Культурная жизнь (284): Литература (284), Театр (284), Изобразительное искусство (285), Музыка (285), Кино (285).		Соединенные Штаты Америки	351
Колумбия	285	Общие сведения (351). Государственный строй (351). Политические партии, профессиональные союзы и другие организации (351). Экономика (352). Важнейшие события (355). Внешняя политика (356). Культурная жизнь (357): Литература (357), Театр (358), Музыка (358), Изобразительные искусства (358), Архитектура (358).	
Конго	287	Сомали (Республика Сомали)	358
Конго	287	Сомали (Французский Берег Сомали)	359
Корея	291	Судан	360
Корейская Народно-Демократическая Республика	291	Сьерра-Леоне	361
Общие сведения (291). Государственный строй (291). Политические партии, профессиональные союзы и др. общественные организации (291). Экономика (291). Важнейшие события (292). Внешняя политика (292).		Сянган	361
		Таиланд	362
		Танганьика	363
		Того	364
		Тунис	364
		Турция	366
		Уганда	368
		Уругвай	368
		Федеративная Республика Германии	370
		Общие сведения (370). Государственный строй (370). Политические партии и профессиональные союзы (370). Экономика (371). Важнейшие события (372). Внешняя политика (374).	
		Федерация Родезии и Ньясаленда	375
		Фиджи	376
		Филиппины	377
		Финляндия	378
		Общие сведения (378). Государственный строй (378). Политические партии и профессиональные союзы (379).	

Экономика (379). Важнейшие события (380). Внешняя политика (380). Культурная жизнь (381): Литература (381), Театр (381), Музыка (381), Кино (381), Изобразительное искусство (382), Архитектура (382).	382
Франция	
Общие сведения (382). Государственный строй (382). Политические партии (383). Профессиональные союзы (383). Экономика (383). Важнейшие события (384). Внешняя политика (386). Культурная жизнь (387): Литература (387), Театр (388), Музыка (388), Кино (388).	389
Цейлон	390
Центральноафриканская Республика	391
Чад	392
Чехословакия	
Общие сведения (392). Государственный строй (392). Политические партии, профсоюзные и общественные организации (392). Экономика (393). Важнейшие события (393). Внешняя политика (394). Культурная жизнь (395): Литература (395), Театр (395), Музыка (395), Кино (395), Изобразительное искусство (395), Архитектура (396).	396
Чили	398
Швейцария	400
Швеция	
Общие сведения (400). Государственный строй (400). Политические партии и профессиональные союзы (400). Экономика (400). Важнейшие события и внешняя политика (401). Культурная жизнь (402): Литература (402), Театр (402), Музыка (402), Кино (402), Изобразительное искусство и архитектура (403).	403
Эквадор	404
Эфиопия	405
Юго-Западная Африка	406
Югославия	
Общие сведения (406). Государственный строй (406). Союз коммунистов Югославии (406). Общественные организации и профессиональные союзы (406). Экономика (406). Важнейшие события (407). Внешняя политика (407). Культурная жизнь (408): Литература (408), Театр (408), Музыка (408), Кино (408), Изобразительное искусство и архитектура (408).	408
Южно-Африканская Республика	411
Япония	
Общие сведения (411). Государственный строй (411). Политические партии, профессиональные союзы и другие организации (411). Экономика (411). Важнейшие события (413). Внешняя политика (413). Культурная жизнь (414): Литература (414), Театр (414), Музыка (414), Кино (415). Изобразительное искусство (415).	416
Часть III. МЕЖДУНАРОДНЫЕ ОРГАНИЗАЦИИ И ВАЖНЕЙШИЕ МЕЖДУНАРОДНЫЕ КОНФЕРЕНЦИИ	416
Организация Объединенных Наций	416
Деятельность главных органов ООН в 1961 г.	416
2-я часть 15-й очередной сессии Генеральной Ассамблеи (416). Специальная сессия Генеральной Ассамблеи (417). 16-я очередная сессия Генеральной Ассамблеи (417). Совет Безопасности (420). Экономический и Социальный Совет (423). Совет по опеке (425). Комиссия ООН по разоружению (425).	426
Специализированные учреждения ООН	426
Организация объединенных наций по вопросам просвещения, науки и культуры (425). Международная организация труда (426). Продовольственная и сельскохозяйственная организация ООН (426). Всемирная организация здравоохранения (427). Всемирный почтовый союз (427). Международный союз электросвязи (427). Международная организация гражданской авиации (427). Всемирная метеорологическая организация (427). Международный валютный фонд (428). Международный банк реконструкции и развития (428). Международная ассоциация развития (428). Международная финансовая корпорация (429). Международная торговая палата (429). Международное агентство по атомной энергии (429).	430
Политические, экономические и военные организации, важнейшие международные конференции	430
А. Агрессивные блоки	430
Северо-атлантический пакт (430). Западноевропейский союз (431). Организация договора юго-восточной Азии (431). Организация центрального договора (432). АНЗЮС (432).	432
Б. Варшавский договор и Совет экономической взаимопомощи	432
Варшавский договор (432). Совет экономической взаимопомощи (433). Организация сотрудничества железных дорог (434).	434
В. Другие политические и экономические группировки и конференции	434
Комитет по разоружению (434). Лига арабских стран (434). План Коломбо (435). Северный совет (435). Дунайская комиссия (436). Европейский совет (436). Организация экономического сотрудничества и развития (436). Европейское валютное соглашение (437). Европейское объединение угля и стали (437). Европейское экономическое сообщество (437). Европейское сообщество по атомной энергии (438). Европейская ассоциация свободной торговли (439). Генеральное соглашение о тарифах и торговле (440). Организация американских государств (440). Организация центральноамериканских государств (441). Экономический союз Бельгии, Нидерландов и Люксембурга (442). Международная ассоциация железнодорожных конгрессов (442). Европейская конференция министров транспорта (442). Постоянная международная ассоциация дорожных конгрессов (442). Первая конференция женщин стран Азии и Африки (442). Конференция глав африканских государств в Касабланке (442). Фонд афро-азиатской солидарности (443). Третья конференция африканских стран «французского языка» в Яунде (443). Латиноамериканская конференция за национальный суверенитет, экономическую независимость и мир (443). Международная конференция в Осло, посвященная предотвращению распространения ядерного оружия (443). Третья конференция народов Африки в Каире (444). Конференция африканских стран в Монровии (444). Седьмая международная конференция за запрещение атомного и водородного оружия и за полное и всеобщее разоружение (444). Третья конференция Афро-Азиатской организации экономического сотрудничества (445). Тананаривская конференция Афро-Мальгашского Союза (445). Женевское совещание по урегулированию лаосского вопроса (446). Международная научная конференция в Праге, посвященная проблемам европейской безопасности и угрозы западногерманского милитаризма (446). Двусторонние советско-американские переговоры по вопросам разоружения (446). Конференция по обеспечению европейской безопасности в Осло (447). Всемирный общехристианский конгресс в защиту мира в Праге (447). Четвертая международная конференция женщин прибалтийских стран, Норвегии и Исландии в г. Росток (447). Конференция глав государств и правительств неприсоединившихся стран Азии, Африки и Латинской Америки (447). Международная конференция представителей общественности, посвященная проблемам разоружения и разрядки международной напряженности (448). Международная профсоюзная конференция за заключение германского мирного договора (448). Совещание «Круглого стола» в Риме (448). Женевское совещание представителей правительств СССР, США и Великобритании по подготовке соглашения о прекращении испытаний ядерного оружия (448). Международная конференция парламентариев европейских стран в г. Веймаре (449). Всемирный совет церквей (449).	450
Международные общественные организации	450
Всемирная федерация ассоциаций содействия ООН (450). Межпарламентский союз (450). Всемирный совет мира (450). Организация солидарности народов Азии и Африки (451). Всемирная федерация профсоюзов (451). Международная конфедерация свободных профсоюзов (452). Международная конфедерация христианских профсоюзов (452). Всеафриканская федерация профсоюзов (452). Международная демократическая федерация женщин (453). Международный союз студентов (453). Международная федерация участников Движения Сопротивления (454). Международная ассоциация юристов-демократов (454). Международная ассоциация политических наук (454). Международная организация журналистов (454). Всемирная федерация демократической молодежи (454). Международный союз архитекторов (455). Всемирная федерация научных работников (455). Социалистический интернационал (455). Конференция социалистов Азии (456). Международный кооперативный альянс (456).	457
Часть IV. РАЗВИТИЕ СВЯЗЕЙ МЕЖДУ КОММУНИСТИЧЕСКИМИ И РАБОЧИМИ ПАРТИЯМИ в 1961 году	457
Часть V. РАЗВИТИЕ ЭКОНОМИКИ СОЦИАЛИСТИЧЕСКИХ СТРАН	461
Часть VI. ЭКОНОМИКА КАПИТАЛИСТИЧЕСКИХ СТРАН	466
Производство легких металлов	471
Алюминиевая промышленность (471). Магниева промышленность (474). Производство титана (476).	477
Часть VII. НАУКА И ТЕХНИКА	477
Исследования космического пространства в 1961 г. в СССР	477

- Запуски искусственных спутников Земли и космических аппаратов в США 479
Искусственные спутники Земли (479). Космические аппараты (481).
- Всесоюзные и международные научные съезды, совещания, конференции, экспедиции, исследования и т. д. 481
- География и геология 481
Советские географические исследования в Арктике (481). Исследования в Индийском океане на экспедиционном судне «Витязь» (483). Экспедиция на «Витязе» в центральной части Тихого океана (483). Изучение течений экваториального района Атлантического океана в 10-м рейсе научно-исследовательского судна «Михаил Ломоносов» в 1961 году (483). Экспедиция на научно-исследовательском судне «Михаил Ломоносов» в Атлантическом океане (484). Экспедиции на научно-исследовательских судах «А. И. Воейков» и «Ю. М. Шокальский» в Тихом и Индийском океанах (485). Исследование Средиземного моря на экспедиционном судне «Академик С. Вавилов» (485). Пятое всесоюзное совещание по вопросам ландшафтоведения (485). Международный союз геологических наук (486). Шестой конгресс международной ассоциации по изучению четвертичного периода (486).
- История 486
Сессии и совещания Отделения исторических наук АН СССР (486). Издание произведений классиков марксизма-ленинизма и литературы по истории КПСС (487). Важнейшие работы советских историков по истории СССР, изданные в 1961 г. (488). Важнейшие работы советских историков по всеобщей истории, изданные в 1961 г. (491). Двенадцатый международный конгресс византистов (493). Первое координационное совещание по актуальным проблемам славяноведения (493). Первое координационное совещание по востоковедению (493).
- Математика 494
Четвертый всесоюзный математический съезд (494).
- Медицина 494
Кибернетика в медицине (494). Космическая медицина (495). Электроника в медицине (496). Новый радиодиагностический прибор (496). Восьмой конгресс Европейского общества гематологов (497). Девятнадцатый конгресс Международного общества хирургов (497). Десятый международный конгресс ревматологов (497). Международная конференция, посвященная болезням, распространенным в странах с жарким климатом (498). Первый всеазиатский конгресс детских врачей (498). Пятый международный конгресс по сердечно-сосудистой хирургии (498). Третий международный конгресс «условия жизни и здоровье» (498). Шестнадцатая международная конференция по туберкулезу (498).
- Сельское хозяйство 498
Новые сорта сельскохозяйственных культур (498). Новые породы сельскохозяйственных животных (500). Научные съезды и конференции (500).
- Физика 502
Квантовая радиофизика (502). Проблема управляемого термоядерного синтеза (506). Международная конференция по реакторным материалам и эффектам действия облучения (507). Одиннадцатое всесоюзное совещание по ядерной спектроскопии (508). Вторая международная конференция по квантовой электронике (508). Седьмая международная конференция по физике высоких энергий (509). Международная конференция по космическим лучам (509). Совещание по физике медленных нейтронов (510). Пятый европейский конгресс по молекулярной спектроскопии (510). Четырнадцатое всесоюзное совещание по спектроскопии (510). Восьмое ежегодное совещание по физике низких температур (510). Всесоюзное совещание по ферро- и антиферромагнетизму (511). Четвертая всеююзная палеомагнитная конференция (511). Конференция по физике полимеров (512). Международный конгресс по полупроводниковым приборам и устройствам (512). Всесоюзное совещание по вопросам теории роста кристаллов и фазовым переходам (512).
- Философия в СССР 513
Научные совещания (513). Международные связи советских философов (513). Советская социологическая ассоциация (513). Литература (513).
- Химия, Биология, Биофизика 515
Пятый международный биохимический конгресс (515). Бутлеровский симпозиум (516). Десятый Тихоокеанский научный конгресс (521). Четырнадцатая генеральная ассамблея международного союза биологических наук (521). Первая международная конференция по протозоологии (521). Изучение и освоение растительных ресурсов восточных районов СССР (522). Первый биофизический конгресс (522).
- Экономика 522
Важнейшие научные исследования и труды, совещания и конференции 1961 г. 522
В институте экономики АН СССР (522). В институте мировой экономики и международных отношений АН СССР (522). В научно-исследовательском экономическом институте Госэкономсовета СССР (523). В научно-исследовательском институте труда (523). Важнейшие межвузовские научные конференции (523).
- Языкознание 524
Восьмое диалектологическое совещание, посвященное итогам диалектологической работы за 15 лет, перспективам ее дальнейшего развития и вопросам координации работы по составлению региональных словарей (524). Первое всесоюзное совещание по романскому языкознанию (524). Седьмое расширенное пленарное заседание словарной комиссии Отделения литературы и языка АН СССР, посвященное проблемам сравнительно-исторической лексикологии (524). Шестое всесоюзное совещание по вопросам финно-угорской филологии (524). Седьмое координационное совещание по лексикографии (524). Региональное совещание по диалектологии восточнославянских языков (524). Совещание по проблемам источниковедения и издания памятников русского языка (524). Конференция по структурной лингвистике, посвященная проблемам трансформационного метода (524). Третья научная сессия по вопросам германского языкознания (524). Совещание по проблемам фразеологии и задачам составления фразеологического словаря русского языка (524). Вторая дискуссия, посвященная проблемам морфологической структуры слова (524). Научное совещание, посвященное применению математических методов при изучении языка художественных произведений (525). Вопросы теории языка и применение математических методов в языкознании (525).
- Новые сооружения, машины, приборы, технологические процессы и т. д. 525
- Комплексная автоматизация и механизация 525
Теоретические основы (525). Автоматический цех карданных подшипников (526). Часовое производство (527). Механизация и автоматизация на угольных шахтах (527). Трубопрокатный агрегат «400» (529). Сварка плавящимся электродом в углекислом газе (530). Бетонный завод-автомат (530). Погрузка, транспортирование и разгрузка цемента (531). Цифровые вычислительные машины «Урал» (532). Автоматические регуляторы возбуждения сильного действия (533). Прядильное произ-во на фурмановской фабрике № 1 (533).
- Энергетика 534
Волжская ГЭС им. XII съезда КПСС (534). Братская ГЭС (534). Дальние линии электропередачи 500 кВ (535). Создание комплекса высоковольтного оборудования 400–500 кВ переменного тока (535). Компенсационные ртутно-выпрямительные агрегаты (537). Освоение морских нефтяных месторождений (537).
- Металлургия 538
Доменные печи большой мощности (538). 900-тонная мартеновская печь (538). Конвертер с продувкой кислородом сверху (539). Способ выплавки шарикоподшипниковой стали (539). Наварка подин мартеновской печи (540). Полунепрерывная отливка чугуна водопроводных труб (541). Слябинг «1150» (541). Непрерывный заготовочный стан 850/700/500 (542). Стан непрерывной печной сварки труб (542). Коксовые печи большой емкости (543).
- Машиностроение 544
Турбогенератор 300 000 кВт (544). Газовая турбина 50 000 кВт (545). Магистральные тепловозы с гидравлической передачей (546). Скоростные суда на подводных крыльях (546). Экскаватор для подземных работ (546). Крупногабаритные вращающиеся цементные печи (547). Горячая накатка зубчатых колес (547). Бензино-моторная пила «Дружба-60» (547). Новые сельскохозяйственные машины (548): Тракторы (548), Машины для производства зерновых и бобовых (548), Модернизация зерноуборочных комбайнов (548), Машины для производства кукурузы (549), Машины для производства технических культур (549), Машины для садоводства и виноградарства (550), Машины для внесения удобрений и защиты сельскохозяйственных растений от вредителей, болезней и сорняков (550), Погрузочные машины (551), Машины для заготовки и раздачи кормов на животноводческих фермах (551).
- Строительство 552

Кремлевский дворец съездов (552). Кинотеатр «Россия» (563). Гостиница «Юность» (553). Международный пионерский лагерь «Морской» (553). Домостроительные комбинаты (554). Железнодорожные линии (554). Электрификация железных дорог (555). Трансевропейский нефтепровод «Дружба» (555). Изготовление и монтаж стальных технологических трубопроводов (556). Электротермическое натяжение арматуры (557). Бескессонные фундаменты из сборных железобетонных оболочек (557). Армоцементные конструкции (558). Детали и конструкции из плотного силикатного бетона (558). Внедрение керамзитобетона (559). Изделия из силикатита (559). Крупноразмерные конструкции из ячеистых бетонов (559).	
Летательные аппараты 560	
Самолет ТУ-114 (560). Военные самолеты (560). Управ-	
	ляемые снаряды (562). Вертолеты (563). Аппараты на воздушной подушке (564).
	Телевизоры, радиоприемники, радиолы, магнитофоны, радиогаммофоны 565
	Часть VIII. НЕКОТОРЫЕ СОБЫТИЯ МЕЖДУНАРОДНОЙ КУЛЬТУРНОЙ ЖИЗНИ 569
	Всемирный форум молодежи (571).
	Часть IX. ВЫСТАВКИ 572
	Часть X. МЕЖДУНАРОДНАЯ СПОРТИВНАЯ ЖИЗНЬ 576
	Международные соревнования в 1961 г. (576). Рекорды мира, Европы и СССР (580). Шахматы (583).
	Часть XI. БИОГРАФИЧЕСКИЕ СПРАВКИ 585

СПИСОК ОСНОВНЫХ СОКРАЩЕНИЙ

адм. — административный	МКХП — Международная конфедерация христианских профсоюзов
адм.-терр. — административно-территориальный	МНР — Монгольская Народная Республика
АН — Академия наук	н.-и. — научно-исследовательский
АМН — Академия медицинских наук	нар. х-во — народное хозяйство
АНЗЮС — Военный союз между Австралией, Новой Зеландией и США	нар.-хоз. — народнохозяйственный
АПН — Академия педагогических наук	НАТО — Организация Северо-атлантического договора
АСИА — Академия строительства и архитектуры	нач. — начальник
АХ — Академия художеств	НРА — Народная Республика Албания
ВАСХНИЛ — Всесоюзная академия сельскохозяйственных наук им. В. И. Ленина	НРБ — Народная Республика Болгария
ВАФП — Всеафриканская федерация профсоюзов	ОАГ — Организация американских государств
ВВС — Военно-Воздушные Силы	ОАР — Объединенная Арабская Республика
ВМС — Военно-Морские Силы	ООН — Организация Объединенных Наций
ВНР — Венгерская Народная Республика	ОРИТ — Межамериканская региональная организация трудящихся
ВПШ — Высшая партийная школа	ПНР — Польская Народная Республика
ВСМ — Всемирный Совет Мира	пром-сть — промышленность
ВФДМ — Всемирная федерация демократической молодежи	реж. — режиссер
ВФП — Всемирная федерация профсоюзов	р-н — район
ГДР — Германская Демократическая Республика	РНР — Румынская Народная Республика
ГЭС — гидроэлектростанция	САР — Сирийская Арабская Республика
деп. — депутат	СЕАТО — Организация договора Юго-Восточной Азии
долл. — доллар	с. х-во — сельское хозяйство
ДРВ — Демократическая Республика Вьетнам	с.-х. — сельскохозяйственный
ЕОУС — Европейское объединение угля и стали	СЕНТО — Организация центрального договора
ж. д. — железная дорога	с.-д. — социал-демократический
ж.-д. — железнодорожный	СЭВ — Совет экономической взаимопомощи
жит. — жители (при цифре)	ТЭС — тепловыделительная станция
з-д — завод	ТЭЦ — теплоэлектроцентраль
ин-т — институт	ун-т — университет
КНДР — Коре́йская Народно-Демократическая Республика	ф-ка — фабрика
КНР — Китайская Народная Республика	ФАО — Продовольственная и сельскохозяйственная организация ООН
КТЛА — Конфедерация трудящихся Латинской Америки	ФНРЮ — Федеративная Народная Республика Югославия
МБРР — Международный банк реконструкции и развития	ФРГ — Федеративная Республика Германии
МВФ — Международный валютный фонд	ф. ст. — фунтов стерлингов
МДФЖ — Международная демократическая федерация женщин	ЧССР — Чехословацкая Социалистическая Республика
мин. — министр	ЮАР — Южно-Африканская Республика
МКСП — Международная конфедерация свободных профсоюзов	ЮНЕСКО — Организация ООН по вопросам просвещения, науки и культуры

Часть I

СОЮЗ СОВЕТСКИХ СОЦИАЛИСТИЧЕСКИХ РЕСПУБЛИК

1. ОБЩИЕ СВЕДЕНИЯ

СССР расположен в Восточной Европе, Северной и Средней Азии. Площадь — ок. 22,4 млн. км². Столица — г. Москва. СССР граничит на З. с Норвегией, Финляндией, ПНР, ЧССР, ВНР, РНР, на Ю. — с Турцией, Ираном, Афганистаном, КНР, МНР, КНДР.

2. НАСЕЛЕНИЕ

На 1 января 1962 г. население СССР, по предварительным данным, составило 219,7 млн. чел. и увеличилось за год на 3,6 млн. чел.

3. ГОСУДАРСТВЕННЫЙ СТРОЙ

Союз Советских Социалистических Республик есть социалистическое государство рабочих и крестьян. Вся власть в СССР принадлежит трудящимся города и деревни в лице Советов депутатов трудящихся. Общественное и государственное устройство СССР закреплено в Конституции СССР, принятой 5 декабря 1936 г.

Новая Программа КПСС, принятая на XXII съезде партии, отразила переход социалистического государства в новую стадию его развития — общенародное государство. Социалистическое государство, возникшее в нашей стране после Великой Октябрьской социалистической революции, было государством диктатуры пролетариата, т. е. государством, в котором функции политической власти по хозяйственно-организаторской и культурно-воспитательной работе неразрывно были связаны с функцией подавления и ликвидации свергнутых эксплуататорских классов. В форме диктатуры пролетариата социалистическое государство существовало вплоть до полного построения социализма в СССР. В ходе своего развития диктатура пролетариата претерпела существенные изменения, т. к. в связи с ликвидацией эксплуататорских классов отмерла функция подавления их сопротивления, а всестороннее развитие получили основные функции социалистического государства: хозяйственно-организаторская и культурно-воспитательная. Начался процесс перерастания государства во всенародную организацию тружеников социалистического общества. Пролетарская демократия все более превращалась во всенародную социалистическую демократию.

Обеспечив полную и окончательную победу социализма и переход к развернутому строительству коммунизма, диктатура пролетариата в СССР выполнила свою историческую роль и, с точки зрения внутреннего развития, перестала быть необходимой. Государство диктатуры пролетариата переросло в общенародное государство — орган выражения интересов и воли всего

народа, призванное организовать создание материально-технической базы коммунизма, преобразование социалистических отношений в коммунистические, осуществлять контроль за мерой труда и потребления, обеспечивать подъем благосостояния народа, охранять права и свободы советских граждан, социалистический правопорядок и социалистическую собственность, воспитывать народные массы в духе сознательной дисциплины и коммунистического отношения к труду, надежно обеспечивать оборону и безопасность страны, развивать братское сотрудничество с социалистическими странами, отстаивать дело мира и поддерживать нормальные отношения со всеми странами.

Главное направление в развитии социалистической государственности в период развернутого строительства коммунизма — всестороннее развертывание и совершенствование социалистической демократии, активное участие всех граждан в управлении государством, в руководстве хозяйственным и культурным строительством, улучшение работы государственного аппарата и усиление народного контроля над его деятельностью.

4. НОВОЕ ЗАКОНОДАТЕЛЬСТВО В ОБЛАСТИ ГРАЖДАНСКОГО ПРАВА И СУДОПРОИЗВОДСТВА

В декабре 1961 г. 7-я сессия Верховного Совета СССР утвердила Основы гражданского законодательства Союза ССР и союзных республик и Основы гражданского судопроизводства Союза ССР и союзных республик. Принятие этих законодательных актов — часть большой работы по кодификации советского законодательства. Новое советское гражданское законодательство призвано содействовать решению задач коммунистического строительства, способствовать укреплению социалистической системы хозяйства и социалистической собственности, укреплению социалистической законности в области гражданско-правовых отношений. Эти акты введены в действие с 1 мая 1962 г.

Основы гражданского законодательства Союза ССР и союзных республик состоят из вводной части и 8 разделов, посвященных важнейшим институтам гражданского права (право собственности, обязательственное право, авторское право, наследственное право и др.) и основным видам гражданско-правовых договоров (купля-продажа, поставка, имущественный наем и др.). Статья 1-я определяет предмет и задачи советского гражданского законодательства, призванного регулировать имущественные и связанные с ними неимущественные отношения в целях создания материально-технической базы коммунизма и все более полного удовлетворения материальных и духовных потребностей граждан. В Основых определено распределение компетенции в области гражд-

данного законодательства между Союзом ССР и союзными республиками. Гражданским законодательством Союза ССР регулируются отношения между социалистическими организациями по поставкам продукции и капитальному строительству, по гос. закупкам с.-х. продукции у колхозов и совхозов, отношения организаций ж.-д., морского, речного, воздушного, трубопроводного транспорта, связи и кредитных учреждений с клиентурой и между собой, отношения по гос. страхованию, отношения, возникающие в связи с открытиями, изобретениями и рационализаторскими предложениями, и другие, регулирование которых отнесено к компетенции Союза ССР. Союзные республики издадут в соответствии с Основами гражданского законодательства гражданские кодексы и другие акты, регулирующие имущественные и личные неимущественные отношения, предусмотренные Основами. Основы гражданского законодательства подытоживают все новое в области регулирования гражданско-правовых отношений, а также вводят ряд положений, ранее не предусматривавшихся законодательством. Новым является включение в Основы гражданского законодательства статьи о гражданско-правовой защите чести и достоинства лица в тех случаях, когда распространение сведений, порочащих достоинство и честь гражданина, не является уголовно наказуемым деянием (клеветой). При распространении таких сведений в печати гражданин вправе требовать помещения соответствующего опровержения. Основами гражданского законодательства сокращены сроки исковой давности в отношениях между социалистическими организациями (от полутора лет до 1 года). Допускается обращение взыскания на вклады граждан в гос. трудовых сберкассах не только по приговору или решению суда по уголовному делу, но и на основании решения суда по иску о взыскании алиментов (при наличии определенных условий) или о разделе вклада, являющегося совместным имуществом супругов, и др. Специальный раздел Основ посвящен правоспособности иностранцев и лиц без гражданства и вопросу применения гражданских законов иностранных государств, международных договоров и соглашений.

Основы гражданского судопроизводства Союза ССР и союзных республик состоят из 6 разделов, в которых определяются: участники гражданского процесса, их права и обязанности, порядок производства гражданских дел в суде первой инстанции, в кассационной и надзорной инстанциях, устанавливаются процессуальные права иностранцев и лиц без гражданства, порядок предъявления исков к иностранным государствам, порядок исполнения судебных поручений иностранных судов и обращения судов СССР с поручениями к иностранным судам. Основы определяют задачи советского гражданского судопроизводства: обеспечение правильного и быстрого рассмотрения гражданских дел в судах в целях охраны общественного и государственного строя СССР, социалистической системы хозяйства и социалистической собственности, защита политических, трудовых, жилищных и других личных и имущественных прав и охраняемых законом интересов граждан, гос. учреждений, предприятий, совхозов и иных кооперативных и общественных организаций.

5. ВЫСШИЕ ОРГАНЫ ГОСУДАРСТВЕННОЙ ВЛАСТИ И ГОСУДАРСТВЕННОГО УПРАВЛЕНИЯ

Верховный Совет СССР ныне действующего 6-го созыва избран 18 марта 1962 г. В выборах в Верховный Совет СССР приняло участие 139 957 809 чел. (99,95%) всех избирателей. Всего избрано 1443 депутата. За кандидатов в депутаты Совета Союза голосовало 99,47% участвовавших в голосовании, за кандидатов в депу-

таты Совета Национальностей — 99,6% участвовавших в голосовании. Все избранные — кандидаты блока коммунистов и беспартийных.

В Совет Союза Верховного Совета СССР избран 791 депутат, в т. ч. 534 чел. (почти 70%) избраны впервые. В числе депутатов — 215 женщин (27,2%), 604 члена и кандидата в члены КПСС (76,4%). 436 депутатов (55,1%) ныне являются или начали трудовую деятельность рабочими и крестьянами. 359 чел. (45,4%) непосредственно работают на производстве (199 рабочих и 160 колхозников). Среди депутатов — 168 работников партийных, профсоюзных и комсомольских органов, 107 работников советских и хозяйственных организаций, 79 деятелей культуры, литературы, искусства и науки; 384 чел. (48,5%) — с высшим образованием, 37 чел. (4,7%) — с незаконченным высшим, 129 чел. (16,3%) — со средним образованием, 169 чел. (21,4%) — с неполным средним. Председатель Совета Союза — И. В. Спиридонов. Его заместители — М. А. Стельмах, К. И. Сатпаев, Ш. М. Гасанова, М. А. Абдуразаков. Постоянные комиссии Совета Союза: законодательных предположений (председатель — Г. И. Воробьев), бюджетная (председатель — И. С. Сенин), по иностранным делам (председатель — М. А. Сулов).

В Совет Национальностей избрано 652 депутата — представителя 55 национальностей и народностей, населяющих СССР. Состав депутатов обновился более чем на 70%. Из 652 депутатов 473 избраны впервые. 345 депутатов (52,9%) являются сейчас или начинали трудовую деятельность рабочими и крестьянами. 287 чел. (44%) непосредственно работают на производстве (140 рабочих и 147 колхозников). Среди депутатов — 20 ученых, 12 врачей, 17 учителей и преподавателей, 24 работника литературы и искусства, 27 руководителей и специалистов промышленных предприятий и совхозов, 132 работника советских и хозяйственных органов, 109 работников партийных, профсоюзных, комсомольских и других общественных организаций. 321 чел. (49,2%) имеет высшее образование, 19 чел. (2,9%) — незаконченное высшее, 110 чел. (16,9%) — среднее и 122 чел. (18,7%) — неполное среднее образование. В числе депутатов — 175 женщин (26,8%), 490 (75,2%) — членов и кандидатов в члены КПСС. Председатель Совета Национальностей — Я. В. Пейве. Его заместители — И. А. Каиров, А. Е. Корнейчук, Ф. А. Сурганов, С. Бегматова. Постоянные комиссии Совета Национальностей: законодательных предположений (председатель — Н. Зарипова), бюджетная (председатель — М. А. Яснов), по иностранным делам (председатель — О. В. Куусинен), экономическая (председатель — О. И. Иващенко).

Председатель Президиума Верховного Совета СССР — Л. И. Брежнев. Заместители председателя: Н. Н. Органов, Д. С. Коротченко, В. И. Козлов, Я. С. Насриддинова, И. Шарипов, Г. С. Дзоценидзе, М. А. Ескендеров, Ю. И. Палецкис, И. С. Кодица, Я. Э. Калиберзин, Т. Кулатов, М. Рахматов, Ш. М. Арушанян, Н. Байрамов, А. А. Мюрисеп; секретарь — М. П. Георгадзе; члены Президиума: Г. Г. Абрамов, Т. Ахунова, С. М. Буденный, К. Е. Ворошилов, Р. Г. Гамзатов, П. И. Демичев, В. М. Кавун, А. Г. Картавых, Ф. Р. Козлов, Д. А. Кунаев, К. Т. Мазуров, З. Н. Нуриев, Н. В. Подгорный, Д. П. Смирнова, Ф. А. Табеев, В. С. Толстикова.

Председателем Совета Министров СССР на 1-й сессии Верховного Совета СССР 6-го созыва 25 апреля 1962 г. назначен Н. С. Хрущев.

Первые заместители председателя Совета Министров СССР — А. Н. Косыгин, А. И. Микоян; заместители председателя: А. Ф. Засядько (он же — председатель Государственного научно-экономического совета Со-

вета Министров СССР), Н. Г. Игнатов (он же — председатель Государственного комитета заготовок Совета Министров СССР и председатель Союзного комитета по сельскому хозяйству), В. Э. Дымщиц (он же — председатель Госплана СССР, с июля 1962 г.), В. Н. Новиков (он же — постоянный представитель в СЭВ и представитель в Исполнительном комитете СЭВ, с июля 1962 г.), К. Н. Руднев (он же — председатель Государственного комитета Совета Министров СССР по координации научно-исследовательских работ), Д. Ф. Устинов.

Председатель Комиссии Президиума Совета Министров СССР по внешнеэкономическим вопросам — Министр СССР — М. А. Лесечко.

Министры СССР: внешней торговли — Н. С. Патолитчев, морского флота — В. Г. Бакаев, путей сообщения — Б. П. Бещев, среднего машиностроения — Е. П. Славский, строительства электростанций — И. Т. Новиков, транспортного строительства — Е. Ф. Кожевников, высшего и среднего специального образования — В. П. Елютин, геологии и охраны недр — А. В. Сидоренко, здравоохранения — С. В. Курашов, иностранных дел — А. А. Громыко, культуры — Е. А. Фурцева, обороны — Р. Я. Малиновский, связи — Н. Д. Псурцев, сельского хозяйства — К. Г. Пысин, финансов — В. Ф. Гарбузов.

Председатель Комиссии государственного контроля Совета Министров СССР — Г. В. Енютин.

Председатели государственных комитетов Совета Министров СССР: по вопросам труда и заработной платы — А. П. Волков, по профессионально-техническому образованию — Г. И. Зеленко, по радиовещанию и

телевидению — М. А. Харламов, по автоматизации и машиностроению — Министр СССР — А. И. Костоусов, по авиационной технике — Министр СССР — П. В. Дементьев, по оборонной технике — Министр СССР — Л. В. Смирнов, по радиоэлектронике — Министр СССР — В. Д. Калмыков, по электронной технике — Министр СССР — А. И. Шокин, по судостроению — Министр СССР — Б. Е. Бутома, по химии — В. С. Федоров, по черной и цветной металлургии — Министр СССР — В. Е. Бойко, по топливной промышленности — Министр СССР — Н. В. Мельников, по лесной, целлюлозно-бумажной, деревообрабатывающей промышленности и лесному хозяйству — Министр СССР — Г. М. Орлов, по использованию атомной энергии — А. М. Петросьянц, по делам строительства — И. А. Гришманов, по рыбному хозяйству — Министр СССР — А. А. Ишков, по внешним экономическим связям — С. А. Скачков, по культурным связям с зарубежными странами — С. К. Романовский. Членами Совета Министров являются также: председатель Комитета государственной безопасности при Совете Министров СССР — В. Е. Семичастный, председатель Всесоюзного объединения Совета Министров СССР «Союзсельхозтехника» — П. С. Кучумов, первые заместители председателя Госплана СССР — Министры СССР — А. А. Этмеджиян (с июля 1962 г.), В. М. Рябиков, заместители председателя Госплана СССР — Министры СССР — В. П. Зотов и Н. И. Строкин, первый заместитель председателя Государственного комитета заготовок Совета Министров СССР — Министр СССР — Л. Р. Корниец, первый заместитель председателя Государственного научно-экономиче-

6. АДМИНИСТРАТИВНО-ТЕРРИТОРИАЛЬНОЕ ДЕЛЕНИЕ СОЮЗНЫХ И АВТОНОМНЫХ РЕСПУБЛИК
(на 1 января 1962 г.)

Союзные и автономные республики	Территория, тыс. км ²	Автономные обл.	Нац. округа	Края и области	Районы	Города	Поселки гор. типа
РСФСР	17 075,4	5	10	55 ¹	1 967	882	1 632
В том числе АССР:							
Башкирская	143,6	—	—	—	56	15	33
Бурятская	351,3	—	—	—	18	5	14
Дагестанская	50,3	—	—	—	39	7	7
Кабардино-Балкарская	12,5	—	—	—	10	4	3
Калмыцкая	75,9	—	—	—	10	1	2
Карельская	172,4	—	—	—	13	12	36
Коми	415,9	—	—	—	18	7	32
Марийская	23,2	—	—	—	14	3	9
Мордовская	26,2	—	—	—	25	7	10
Северо-Осетинская	8,0	—	—	—	9	4	4
Татарская	68,0	—	—	—	46	15	22
Тувинская	170,5	—	—	—	11	4	2
Удмуртская	42,1	—	—	—	29	6	15
Чечено-Ингушская	19,3	—	—	—	16	3	3
Чувашская	18,3	—	—	—	21	7	6
Якутская	3 103,2	—	—	—	32	8	42
Украинская ССР	601,0	—	—	25	604	350	833
Белорусская ССР	207,6	—	—	6	131	70	126
Узбекская ССР	408,7	—	—	7	117	33	74
В т. ч. Кара-Калпакская АССР	165,6	—	—	—	9	5	7
Казахская ССР	2 756,0	—	—	16 ²	189	51	142
Грузинская ССР	69,7	1	—	—	63	35	52
В т. ч. АССР:							
Абхазская	8,6	—	—	—	5	6	1
Аджарская	3,0	—	—	—	5	2	3
Азербайджанская ССР	80,6	1	—	—	60	44	105
В т. ч. Нахичеванская АССР	5,5	—	—	—	5	3	2
Литовская ССР	65,2	—	—	—	62	89	24
Молдавская ССР	33,7	—	—	—	35	17	21
Латвийская ССР	63,7	—	—	—	32	55	34
Киргизская ССР	198,5	—	—	2	37	15	29
Таджикская ССР	143,1	1	—	1	31	15	30
Армянская ССР	29,8	—	—	—	33	20	21
Туркменская ССР	488,1	—	—	3	39	13	64
Эстонская ССР	45,1	—	—	—	21	33	25
СССР	22 272,2⁴	8	10	115³	3 422	1 722	3 212

¹ В том числе 6 краев. ² В том числе 1 край. ³ В том числе 7 краев. ⁴ Без Белого и Азовского морей. Площадь Белого моря — 90 тыс. км², Азовского моря — 40 тыс. км².

ского совета Совета Министров СССР — Министр СССР — А. А. Горегляд, заместитель председателя Государственного научно-экономического совета Совета Министров СССР — Министр СССР — Н. А. Тихонов, начальник Главного управления газовой промышленности при Совете Министров СССР — Министр СССР — А. К. Кортуннов, председатель правления Всесоюзного банка финансирования капитальных вложений — Министр СССР — Г. А. Караваев, председатель правления Государственного банка СССР — А. К. Коровушкин, начальник Центрального статистического управления при Совете Министров СССР — В. Н. Старовский.

В соответствии со статьей 70-й Конституции СССР в состав Совета Министров СССР входят председатели Советов Министров союзных республик по должности: Д. С. Полянский (РСФСР), В. В. Щербицкий (УССР), Т. Я. Киселев (БССР), Р. Курбанов (Узб. ССР), С. Дауленов (Каз. ССР), Г. Д. Джавахишвили (Груз. ССР), Э. Н. Алиханов (Азерб. ССР), М. Ю. Шумаускас (Лит. ССР), А. Ф. Диордица (Молд. ССР), В. П. Рубен (Латв. ССР), Б. Мамбетов (Кирг. ССР), А. Кахаров (Тадж. ССР), А. Е. Кочинян (Арм. ССР), А. А. Анналиев (Туркм. ССР), В. И. Клаусон (Эст. ССР).

7. КОМУНИСТИЧЕСКАЯ ПАРТИЯ СОВЕТСКОГО СОЮЗА (КПСС)

1. КПСС в 1961 году

В 1961 г. советский народ под руководством Коммунистической партии вписал новую славную страницу в великую летопись строительства коммунистического общества. Достигнуты огромные успехи в развитии экономики и культуры Советского Союза, в укреплении его государственного и общественного строя, в повышении жизненного уровня трудящихся города и деревни. В 1961 г. еще более возросла роль КПСС в международном коммунистическом, рабочем и национально-освободительном движении, укрепились интернациональные связи между коммунистическими и рабочими партиями. В области внешней политики КПСС неуклонно проводила курс на мирное сосуществование двух систем, на предотвращение войны, укрепление мира и всеобщей безопасности. В 1961 г. произошло крупнейшее событие в жизни партии и народа — XXII съезд КПСС.

В 1961 г. состоялось несколько пленумов ЦК КПСС.

Пленум ЦК КПСС, проходивший 10—18 января, принял постановление о созыве 17 октября 1961 г. очередного, XXII съезда КПСС, утвердил повестку дня съезда и докладчиков на нем, а также установил нормы представительства на съезд. Все последующее развитие партии, вся деятельность советского народа проходили под знаком подготовки к XXII съезду КПСС.

Январский пленум рассмотрел вопрос о выполнении государственного плана и социалистических обязательств по производству и продаже государству продуктов земледелия и животноводства в 1960 г. и о мероприятиях по дальнейшему развитию сельского хозяйства. На пленуме были заслушаны и обсуждены доклады Совета Министров РСФСР, Центральных Комитетов Коммунистических партий Украины, Белоруссии, Казахстана, Узбекистана, Грузии, Азербайджана, Литвы, Молдавии, Латвии, Киргизии, Таджикистана, Армении, Туркмении, Эстонии, крайкома партии Целинного края. Для участия в работе пленума были приглашены руководящие работники партийных, советских, хозяйственных организаций, научных учреждений, передовики и новаторы сельскохозяйственного производства, председатели колхозов и директора совхозов. С речью на пленуме ЦК выступил первый секретарь ЦК КПСС, председатель Совета Министров СССР Н. С. Хрущев. Всего в прениях приняли участие 43 человека. Пленум

принял соответствующие постановления по обсуждавшемуся вопросу.

Пленум заслушал доклад секретаря ЦК КПСС М. А. Сулова об итогах Совещания представителей коммунистических и рабочих партий, состоявшегося в ноябре 1960 г. в Москве. Пленум единодушно одобрил политическую линию и деятельность делегации КПСС во главе с Н. С. Хрущевым на Совещании, а также принятые Совещанием Заявление и Обращение к народам всего мира.

Пленум избрал кандидатами в члены Президиума ЦК КПСС Г. И. Воронова и В. В. Гришина.

Пленум ЦК КПСС, состоявшийся 19 июня, заслушал и обсудил доклад первого секретаря ЦК КПСС Н. С. Хрущева «О проекте Программы КПСС» и доклад секретаря ЦК КПСС Ф. Р. Козлова «О проекте Устава КПСС». Пленум единодушно одобрил представленный Программой комиссией и рассмотренный Президиумом ЦК КПСС проект Программы. Он также одобрил в основном проект нового Устава, представленный Президиумом ЦК КПСС. Эти основополагающие документы выносились на рассмотрение предстоявшего XXII съезда партии.

Пленум решил опубликовать проекты Программы и Устава КПСС для всеобщего ознакомления и обсуждения членами и кандидатами в члены КПСС и всеми трудящимися.

30 июля в «Правде» был опубликован полный текст проекта Программы КПСС, а 5 августа — проект Устава КПСС.

Пленум ЦК КПСС, состоявшийся 14 октября, обсудил и утвердил Отчет ЦК КПСС XXII съезду партии.

Пленум заслушал доклад Н. С. Хрущева об итогах общепартийного и всенародного обсуждения проекта Программы КПСС и с удовлетворением отметил, что великий документ творческого марксизма нашел полную горячую поддержку всей партии, всего советского народа. В обсуждении проекта Программы партии приняло участие св. 9 млн. коммунистов, т. е. вся партия. Было проведено 500 тыс. собраний трудящихся, на которых присутствовало ок. 73 млн. чел. Выступило по проекту Программы на партийных собраниях, партконференциях, республиканских съездах и на собраниях трудящихся более 4 млн. 600 тыс. чел. Кроме того, в ЦК КПСС, в местные партийные органы, в редакции газет, журналов, радио и телевидения поступило более 300 тыс. писем и статей. Пленум утвердил проект Программы с внесенными дополнениями и изменениями и постановил вынести его на рассмотрение XXII съезда партии.

Пленум ЦК заслушал доклад Ф. Р. Козлова об итогах обсуждения проекта Устава КПСС. На партийных собраниях, партконференциях и съездах в прениях по докладу о проекте Устава выступило более полутора миллионов человек. В партийные органы, в редакции газет и журналов поступило св. 120 тыс. писем, содержащих различные замечания и дополнения к проекту Устава. Пленум утвердил проект Устава КПСС с внесенными изменениями и дополнениями и постановил вынести его на рассмотрение XXII съезда КПСС.

17—31 октября 1961 г. в Москве состоялся XXII съезд КПСС — съезд строителей коммунизма (см. стр. 18—20).

В 1961 г. ЦК КПСС и Советом Министров СССР был проведен ряд всесоюзных и зональных совещаний работников различных отраслей народного хозяйства: 17—20 января — всесоюзное совещание работников целлюлозно-бумажной промышленности с вопросом о ходе выполнения постановления ЦК КПСС и Совета Министров СССР «О мерах по ликвидации отставания целлюлозно-бумажной промышленности». На совещании с речью выступил член Президиума ЦК КПСС А. Н. Косыгин; 31 января — 1 февраля — совещание

передовиков с. х-ва Северного Кавказа в Ростове-на-Дону по итогам Январского пленума ЦК КПСС 1961 г. и мерах по дальнейшему увеличению производства продуктов с. х-ва в колхозах и совхозах Северного Кавказа. На совещании с речью выступил Н. С. Хрущев; 6—7 февраля — совещание передовиков с. х-ва республик Закавказья в Тбилиси по итогам Январского пленума ЦК КПСС 1961 г. и мерах по дальнейшему развитию с. х-ва этих республик. На совещании с речью выступил Н. С. Хрущев; 10—11 февраля — совещание передовиков с. х-ва областей центрально-черноземной зоны в Воронеже с вопросом о мерах по дальнейшему увеличению производства продуктов с. х-ва в колхозах и совхозах центрально-черноземных областей. На совещании с речью выступил Н. С. Хрущев; 21—23 февраля — совещание передовиков с. х-ва областей и автономных республик центра Российской Федерации в Москве с вопросом о мерах по дальнейшему увеличению производства продукции с. х-ва в колхозах и совхозах центра РСФСР; 1—2 марта — совещание передовиков с. х-ва областей и автономных республик Урала (Свердловской, Курганской, Оренбургской, Пермской и Челябинской областей, Башкирской и Удмуртской АССР) в Свердловске с вопросом о мерах по дальнейшему увеличению производства продуктов с. х-ва в колхозах и совхозах районов Урала. На совещании с речью выступил Н. С. Хрущев; 7—8 марта совещание передовиков с. х-ва областей и краев Сибири (Алтайского, Красноярского краев, Новосибирской, Омской, Иркутской, Кемеровской, Томской, Тюменской, Читинской областей, Бурятской и Якутской АССР, Тувинской автономной области) в Новосибирске с вопросом о мерах по дальнейшему увеличению производства продуктов с. х-ва в колхозах и совхозах Сибири. На совещании с речью выступил Н. С. Хрущев; 13—14 марта — совещание передовиков с. х-ва Целинного края в Акмолинске с вопросом о мерах по дальнейшему увеличению производства продуктов с. х-ва в совхозах и колхозах края. На совещании с речью выступил Н. С. Хрущев; 20—21 марта — совещание передовиков с. х-ва Казахской ССР в Алма-Ате с вопросом о мерах по увеличению производства с.-х. продуктов в колхозах и совхозах Казахской ССР. На совещании с речью выступил Н. С. Хрущев; 15—16 ноября — совещание в Ташкенте работников с. х-ва республик Средней Азии, Азербайджана и южных областей Казахстана с вопросом о мерах, направленных на выполнение решений XXII съезда КПСС об увеличении производства хлопка, мяса, молока и других с.-х. продуктов. На совещании с речью выступил Н. С. Хрущев; 21—22 ноября — совещание в Целинограде передовиков с. х-ва Целинного края, Актюбинской, Восточно-Казахстанской, Западно-Казахстанской, Карагандинской и Семипалатинской областей с вопросом о выполнении решений XXII съезда КПСС по увеличению производства зерна, мяса и других с.-х. продуктов. На совещании с речью выступил Н. С. Хрущев; 25—26 ноября — совещание в Новосибирске работников с. х-ва Сибири по вопросу дальнейшего подъема с.-х. производства в свете задач, поставленных XXII съездом КПСС. Доклад сделал первый зам. председателя Бюро ЦК КПСС по РСФСР Г. И. Воронов. На совещании с речью выступил Н. С. Хрущев; 30 ноября—1 декабря — совещание в Хабаровске работников с. х-ва Дальнего Востока и Якутской АССР по вопросу дальнейшего подъема с.-х. производства в свете задач, поставленных XXII съездом КПСС. На совещании с докладом выступил председатель Совета Министров РСФСР Д. С. Полянский. На совещании с речью выступил первый зам. председателя Бюро ЦК КПСС по РСФСР Г. И. Воронов; 12—14 декабря — совещание в Москве работников с. х-ва областей и автономных республик Центрального, Северо-Западного и Волго-Вятского экономических районов

по вопросу более полного использования возможностей нечерноземной зоны в свете решений XXII съезда КПСС. На совещании с речью выступил Н. С. Хрущев; 20—21 декабря — совещание в Свердловске работников с. х-ва областей и автономных республик Урала по вопросу дальнейшего подъема с.-х. производства в свете решений XXII съезда КПСС. На совещании с речью выступил первый зам. председателя Бюро ЦК КПСС по РСФСР Г. И. Воронов; 21—22 декабря — совещание в Киеве работников с. х-ва Украины по вопросу дальнейшего подъема с.-х. производства в свете решений XXII съезда КПСС. На совещании с речью выступил Н. С. Хрущев; 25—26 декабря — совещание в Саратове работников с. х-ва областей и автономных республик Поволжья по вопросу дальнейшего подъема с.-х. производства в свете решений XXII съезда КПСС. Доклад сделал председатель Совета Министров РСФСР Д. С. Полянский. На совещании с речью выступил первый заместитель председателя Бюро ЦК КПСС по РСФСР Г. И. Воронов.

В 1961 г. Центральным Комитетом партии был принят ряд постановлений, направленных на осуществление задач в экономической области. ЦК КПСС и Совет Министров СССР приняли постановления «О реорганизации Министерства сельского хозяйства СССР» («Правда», 21 февраля); «Об образовании Всесоюзного объединения Совета Министров СССР по продаже сельскохозяйственной техники, запасных частей, минеральных удобрений и других материально-технических средств, организации ремонта и использования машин в колхозах и совхозах («Союзсельхозтехника»)» («Правда», 21 февраля); «Об электрификации сельского хозяйства СССР в 1961—1965 годах» («Правда», 23 февраля); «О перестройке и улучшении организации государственных закупок сельскохозяйственных продуктов» («Правда», 26 февраля); «Об улучшении организации сбыта излишков сельскохозяйственных продуктов колхозников и колхозов» («Правда», 26 февраля); «О мероприятиях по ускорению развития цементной промышленности в 1961—1965 годах» («Правда», 4 марта). ЦК КПСС принял постановление «О работе Криворожской городской партийной организации по выполнению решений XXI съезда КПСС и Июньского (1959 г.) пленума ЦК об ускорении технического прогресса в промышленности и строительстве» («Партийная жизнь», № 5, март). Бюро ЦК КПСС по РСФСР приняло постановление «Об инициативе передовиков сельского хозяйства Серпуховского района Московской области» («Советская Россия», 16 марта); «О готовности колхозов и совхозов Ярославской области к весеннему севу» («Советская Россия», 4 апреля); «О ходе весеннего сева в областях центрально-черноземной зоны» («Советская Россия», 28 апреля); «О ходе перестройки работы Министерства сельского хозяйства РСФСР и его местных органов» («Советская Россия», 16 мая).

Ряд постановлений ЦК партии был принят по вопросам работы партийных организаций. Так, ЦК КПСС принял постановление «О работе партийного комитета Уральского завода тяжелого машиностроения им. С. Орджоникидзе» («Партийная жизнь», № 4, февраль).

ЦК КПСС и Совет Министров СССР приняли совместное постановление «О временной отсрочке увольнения в запас солдат, матросов, сержантов и старшин, выслуживших сроки действительной военной службы» («Правда», 30 августа).

В целях дальнейшего развития науки, культуры и народного образования был принят ряд важных решений. В частности, постановления ЦК КПСС и Совета Министров СССР «О мерах по улучшению координации научно-исследовательских работ в стране и деятельности Академии Наук СССР» («Правда», 12 ап-

реля); «О предстоящем награждении орденами и медалями СССР ученых, рабочих, техников, инженеров — участников создания космического корабля-спутника „Восток“ и обеспечения первого в мире успешного полета советского человека в космос» («Правда», 16 апреля); «О мерах по улучшению подготовки научных и научно-педагогических кадров» («Правда», 17 июня). Ряд постановлений по данным вопросам был принят Бюро ЦК КПСС по РСФСР: «О воспитательной работе и культурно-бытовом обслуживании механизаторских кадров колхозов и совхозов Саратовской области» («Советская Россия», 7 апреля); «О распространении опыта работы ученических производственных бригад» («Учительская газета», 18 апреля).

КПСС в 1961 г., как и прежде, большое внимание уделяла улучшению и д е л о л о г и ч е с к о й р а б о т ы, вопросам пропаганды и агитации, литературы и искусства. ЦК КПСС и Совет Министров СССР приняли постановление о дальнейшем улучшении работы по присуждению Ленинских премий («Правда», 18 марта); ЦК КПСС принял постановление «О мерах по улучшению подбора и подготовки пропагандистских кадров» («Партийная жизнь», № 10, май). В мае в ЦК КПСС состоялось совещание по массово-политической работе с обсуждением вопроса о ходе выполнения постановления ЦК КПСС «О задачах партийной пропаганды в современных условиях» («Правда», 21 мая). 25—28 декабря в Москве состоялось Всесоюзное совещание по вопросам идеологической работы. В совещании приняли участие 1300 чел. из местных партийных организаций и около 1400 работников центральных учреждений. Совещание открыл Н. С. Хрущев. С докладом «XXII съезд КПСС и задачи идеологической работы партии» выступил секретарь ЦК КПСС Л. Ф. Ильичев. Участники совещания всесторонне обсудили вопросы идеологической работы, вытекающие из решений XXII съезда партии и новой Программы КПСС, наметили пути и средства выполнения величайшей задачи — воспитания человека коммунистического общества.

21 декабря 1961 г. ЦК КПСС принял постановление «О 50-летию газеты „Правда“» (см. «Партийная жизнь», № 2, январь, 1962 г.), в котором предложил отметить 50-летие со дня выхода в свет первого номера газеты «Правда» под знаком дальнейшего п о в ы ш е н и я р о л и п е ч а т и в коммунистическом строительстве.

В 1961 г. продолжали расширяться с в я з и К П С С с б р а т с к и м и к о м м у н и с т и ч е с к и м и и р а б о ч и м и п а р т и я м и. 3—5 августа в Москве состоялось совещание первых секретарей ЦК коммунистических и рабочих партий стран — участниц Варшавского договора по вопросам, связанным с подготовкой к заключению германского мирного договора.

В 1961 г. состоялись многочисленные встречи руководящих деятелей КПСС и братских коммунистических и рабочих партий, способствовавшие дальнейшему сплочению братских партий на основе идейных позиций марксизма-ленинизма, пролетарского интернационализма. В апреле — мае в СССР находилась делегация КП Чехословакии с целью изучения опыта работы партийных и государственных органов по руководству техническим прогрессом в народном хозяйстве СССР. В мае в Чехословакии находилась делегация КПСС во главе с членом Президиума ЦК КПСС, председателем Президиума Верховного Совета СССР Л. И. Брежневым по случаю 40-летия со дня основания КПЧ. В июне в СССР находилась делегация партийных работников Польской объединенной рабочей партии во главе с членом Политбюро ЦК, секретарем ЦК ПОРП Э. Охабом с целью изучения опыта работы организаций КПСС в различных областях коммунистического строительства в СССР. В июне в СССР находилась делегация партийных работников Болгарской коммунистической партии

во главе с членом Политбюро ЦК, секретарем ЦК БКП Б. Былгарановым с целью изучения опыта работы организаций КПСС в различных областях коммунистического строительства в СССР. В июне — июле в СССР находилась делегация ответственных работников Французской коммунистической партии во главе с членом ЦК ФКП Жаном Бюрль с целью изучения опыта работы организаций КПСС, ознакомления с деятельностью различных советских организаций. В июне — июле в СССР находилась делегация партийных работников КП Австрии во главе с членом Политбюро ЦК КПА Эрвином Шарфом с целью ознакомления с жизнью советского народа и опытом работы организаций КПСС, с достижениями трудящихся СССР в различных областях коммунистического строительства. В июне — июле в СССР находилась делегация партийных работников Польской объединенной рабочей партии во главе с секретарем ЦК ПОРП В. Ярославским с целью ознакомления с работой организаций КПСС в различных областях коммунистического строительства в СССР. В июне — июле в СССР находилась делегация активистов КП Дании во главе с членом ЦК КПД Т. Л. Хансеном. В июне — июле в СССР находилась делегация ветеранов Итальянской коммунистической партии во главе с Вальтером Риккардо с целью ознакомления с достижениями советского народа в различных областях коммунистического строительства, с революционными и историческими памятниками. В июне — июле в СССР находилась делегация партийных работников КП Чехословакии во главе с членом ЦК КПЧ, секретарем ЦК КП Словакии И. Ленартом с целью ознакомления с опытом работы организаций КПСС в различных областях коммунистического строительства СССР. В июне — июле в СССР находилась партийно-правительственная делегация КНДР во главе с председателем ЦК Трудовой партии Кореи, председателем кабинета министров КНДР Ким Ир Сенем. В июле — августе в СССР находилась делегация Партии трудящихся Вьетнама во главе с членом Политбюро ЦК, секретарем ЦК ПТВ Ле-дык-Тхо с целью ознакомления с опытом работы организаций КПСС. В июле — августе в СССР находилась делегация активистов КП Дании во главе с членом ЦК КПД Т. Ольсеном с целью ознакомления с работой партийных, советских, профсоюзных и др. общественных организаций. В июле — августе в СССР находилась партийно-правительственная делегация РНР во главе с первым секретарем ЦК Румынской рабочей партии, председателем Государственного Совета РНР Георге Георгиу-Деж. В августе в СССР находилась делегация ЦК КП Финляндии. В августе в СССР находился председатель ЦК КП Австрии Р. Диксон. В июле — сентябре в СССР находились генеральный секретарь Французской коммунистической партии Морис Торез и член Политбюро ЦК ФКП Жаннет Вермерш. В августе — сентябре в СССР находился один из руководителей объединенных революционных организаций Кубы Блас Рока. В августе — сентябре в Финляндии находилась делегация партийных работников КПСС. В сентябре в Корею на IV съезде Трудовой партии Кореи находилась делегация КПСС во главе с членом Президиума, секретарем ЦК КПСС Ф. Р. Козловым. В СССР находился генеральный секретарь Португальской коммунистической партии Алвару Куньял. В сентябре в СССР находилась делегация КП Японии во главе с генеральным секретарем ЦК КПЯ Кэндзи Миямото. В октябре в ГДР находилась партийно-правительственная делегация СССР во главе с членом Президиума ЦК КПСС А. И. Микояном. В октябре — ноябре в СССР находились представители почти всех коммунистических и рабочих партий мира, участвовавшие в работе XXII съезда КПСС.

ЦК КПСС направил приветствия: в январе — XIX съезду КП Швеции, в феврале — IV съезду Албанской

партии труда, в марте — III съезду КП Венесуэлы, X съезду КП Норвегии, VI съезду КП Республики Сан-Марино, в апреле — XXVII Национальному съезду КП Великобритании, II съезду Гваделупской коммунистической партии, XVIII съезду КП Австрии, VI съезду КП Индии, в мае — XVI съезду Французской коммунистической партии, XX съезду КП Нидерландов, в июне — XIV съезду КП Израиля, XIX Национальному съезду КП Австралии, IX съезду КП Колумбии, в июле — XIV съезду Монгольской народно-революционной партии, VIII съезду КП Японии, в сентябре — IV съезду Трудовой партии Кореи. В приветствиях были выражены пожелания успехов братским партиям в их деятельности.

ЦК КПСС поздравил: ЦК КП Италии в связи с 40-летием со дня основания партии (январь); выдающегося деятеля международного коммунистического и рабочего движения, одного из организаторов и руководителей КП США Уильяма Фостера в связи с 80-летием со дня рождения (февраль); Монгольскую народно-революционную партию, ее членов и весь монгольский народ по случаю 40-летия Монгольской народно-революционной партии (февраль); Национальный Комитет КП Новой Зеландии в связи с 40-летием со дня образования компартии (март); ЦК Португальской коммунистической партии в связи с 40-летием со дня основания компартии (март); ЦК Румынской рабочей партии по случаю 40-летия со дня ее основания (май); ЦК КП Чехословакии в связи с 40-летием со дня основания партии (май); председателя КП Австрии Йоганна Копленга в день его семидесятилетия (май); ЦК КП Китая по случаю 40-летия со дня основания компартии (июнь); ЦК КП Бельгии по случаю 40-й годовщины со дня основания партии (сентябрь); ЦК КП Индонезии с 35-й годовщиной первого национального восстания индонезийского народа против голландских колонизаторов (ноябрь); в связи с 60-летием — первого секретаря ЦК Румынской рабочей партии, председателя Государственного Совета Румынской Народной Республики Георге Георгиу-Деж (ноябрь).

В 1961 г. ЦК КПСС принял ряд обращений к трудящимся Советского Союза. 8 марта опубликовано обращение ЦК КПСС к советским женщинам в связи с Международным женским днем. 9 апреля опубликованы призывы ЦК КПСС к 1 Мая. 13 апреля опубликовано обращение ЦК КПСС, Президиума Верховного Совета СССР и правительства Советского Союза «К Коммунистической партии и народам Советского Союза! К народам и правительствам всех стран! Ко всему прогрессивному человечеству!» в связи с первым в мире полетом советского человека в космос. 7 августа опубликовано обращение ЦК КПСС, Президиума Верховного Совета СССР и Совета Министров СССР «К Коммунистической партии и народам Советского Союза! К народам и правительствам всех стран! Ко всему прогрессивному человечеству!» в связи с успешным полетом второго космического корабля с человеком на борту. 16 октября опубликованы призывы ЦК КПСС к 44-й годовщине Великой Октябрьской социалистической революции.

В 1961 г. ЦК КПСС и Советское правительство направили советскому народу и общественным организациям ряд приветствий и поздравлений в связи с знаменательными датами и производственными успехами (см. Календарь важнейших событий внутренней жизни СССР за 1961 г.).

В августе 1961 г. повсеместно проведены отчетные выборы собрания в первичных партийных организациях, а в сентябре повсеместно прошли районные, городские, областные, краевые партийные конференции и съезды компартий союзных республик. На

всех собраниях, конференциях и съездах глубоко и всесторонне обсуждены проекты Программы и Устава КПСС. Внесенные в ходе обсуждения многочисленные предложения коммунистов к проектам Программы и Устава КПСС проникнуты благородной заботой об укреплении партии, об умножении ее успехов. Партийные собрания, конференции и съезды продемонстрировали монолитное единство и сплоченность рядов партии.

В ноябре 1961 г. повсеместно проведены партийные собрания, районные, городские, областные, краевые и республиканские партийные активы с обсуждением решений XXII съезда КПСС. Собрания и активы горячо и единодушно одобрили исторические документы, принятые XXII съездом; проанализировали состояние организационной и идеологической работы в свете новых требований; наметили конкретные пути и меры успешного решения задач коммунистического строительства.

КПСС — боевой авангард советского народа. Ее народный характер ярко проявляется в быстром росте партийных рядов, в постоянном притоке в партию свежих сил.

На 1 октября 1961 г. в рядах партии было 8 872 516 членов КПСС и 843 489 кандидатов в члены КПСС, а всего 9 716 005 коммунистов. В КП Украины насчитывалось более 1447 тыс. коммунистов, Казахстана — 366 тыс., Белоруссии — 243 тыс., Узбекистана — 239 тыс., Грузии — 222 тыс., Азербайджана — 160 тыс., Армении — 88 тыс., Латвии — 76 тыс., Киргизии — 68 тыс., Литвы — 65 тыс., Молдавии — 63 тыс., Таджикистана — 55 тыс., Туркменистана — 49 тыс. и Эстонии — св. 41 тыс. коммунистов.

За три первых квартала 1961 г. было принято в члены КПСС 473 768 чел.

Большую часть коммунистов на июль 1961 г. составляли рабочие и колхозники — 52% всего состава партии. Среди служащих коммунистов значительное место занимает интеллигенция — работники умственного труда, специалисты различных отраслей знаний. На 1 июля 1961 г. число коммунистов-специалистов с высшим и средним специальным образованием составляло 3076,2 тыс. чел.

КПСС объединяет в настоящее время в своих рядах представителей более 100 национальностей и народностей, населяющих СССР.

Число женщин-коммунисток на 1 октября 1961 г. выросло до 1 898 759 чел., что равняется примерно одной пятой части всего состава партии.

Подавляющее большинство коммунистов занято в сфере материального производства. На 1 июля 1961 г. здесь трудилось 71,4% всех коммунистов территориальных парторганизаций.

Создание новых парткомов, увеличение количества цеховых парторганизаций и партгрупп благотворно сказалось на выдвижении новых кадров и широкого круга низового партийного актива. В 1961 г. св. 1 млн. 800 тыс. коммунистов избрано в состав партийных комитетов и бюро первичных парторганизаций, секретарями, заместителями секретарей и партгрупоргам. (Подробные цифровые данные о количественных и качественных изменениях в составе КПСС, происшедших за период между XX и XXII съездами партии, даны в журнале «Партийная жизнь» № 1, январь 1962 г.).

1961 г. явился годом дальнейшего укрепления партийных организаций, усиления их влияния на массы. В партийной работе широкое развитие получили общественные начала, совершенствовались ее формы и методы. К концу 1961 г. более 48 тысяч коммунистов выполняли обязанности внештатных инструкторов партийных комитетов, около 105 тысяч коммунистов работали внештатными лекторами, свыше

77 тысяч коммунистов — членами постоянных комиссий райкомов партии и свыше 600 тысяч коммунистов — членами комиссий партийного контроля деятельности администрации. Развитие общественных начал в жизни и деятельности партийных органов, общий дальнейший подъем партийной работы — закономерный результат восстановления XX съездом партии ленинских норм партийной жизни, преодоления последствий культа личности.

К XXII съезду в КПСС имелось 296 440 партийных организаций, в том числе 75 681 — на предприятиях промышленности, транспорта, связи, строительства, 41 387 — в колхозах и 9206 — в совхозах.

Тесно сплоченные вокруг ленинского ЦК вся партия, весь советский народ с огромным воодушевлением приступили к успешному претворению в жизнь решений XXII съезда КПСС.

2. XXII съезд КПСС

Самым выдающимся событием 1961 г. в жизни советского народа, событием всемирно-исторического значения явился XXII съезд КПСС, проходивший 17—31 октября в Москве в Кремлевском Дворце съездов. На съезде присутствовало 4804 делегата с решающим голосом и 405 делегатов с совещательным, или в 3,5 раза больше, чем на каждом из трех предыдущих партийных съездов. Выборы делегатов производились закрытым (тайным) голосованием. Из числа делегатов съезда с решающим голосом — 1391 работник промышленности, транспорта, связи, строительства (среди них рабочих, бригадиров, мастеров — 984 человека), 748 работников сельского хозяйства (среди них колхозников, рабочих совхозов, бригадиров, заведующих фермами — 469 человек); делегатами съезда было 975 инженеров и экономистов, 260 агрономов, ветеринарных врачей и др. специалистов сельского хозяйства, 379 педагогов, врачей, юристов, журналистов; в работе съезда участвовало 226 ученых, 45 писателей, художников, композиторов, артистов, 305 военнослужащих; делегатами съезда были и первые космонавты — Ю. А. Гагарин и Г. С. Титов. Делегатами съезда были избраны 1073 женщины. На съезд прибыли делегации от 80 зарубежных марксистско-ленинских партий, а также посланцы демократических национальных партий Гвинеи, Ганы и Мали. Всего на XXII съезде присутствовало 6 тыс. чел. Такого количества участников не было ни на одном съезде КПСС.

По поручению ЦК КПСС съезд открыл Н. С. Хрущев.

Съезд рассмотрел следующие вопросы: 1. Отчет Центрального Комитета КПСС — докладчик первый секретарь ЦК КПСС Н. С. Хрущев; 2. Отчетный доклад Центральной Ревизионной Комиссии КПСС — докладчик председатель Центральной Ревизионной Комиссии А. Ф. Горкин; 3. Проект Программы КПСС — докладчик Н. С. Хрущев; 4. Об изменениях в Уставе КПСС — докладчик секретарь ЦК КПСС Ф. Р. Козлов; 5. О Мавзолее Владимира Ильича Ленина; 6. Выборы центральных органов партии.

XXII съезд КПСС — величайшее событие нашего века. Он вошел в историю как съезд строителей коммунизма. В Отчетном докладе Центрального Комитета, сделанном Н. С. Хрущевым, подведены итоги деятельности партии и советского народа за последние шесть лет, определены перспективы строительства коммунистического общества в нашей стране. Весь ход событий полностью подтвердил мудрость ленинского курса XX съезда, правильность теоретических выводов и политической линии партии.

В первом разделе Отчета ЦК КПСС дан глубокий анализ современной мировой обстановки и международного положения Советского Союза.

и о в к и и международного положения Советского Союза.

Съезд отметил, что главную черту нашей эпохи составляет дальнейший рост могущества системы социализма, превращение ее в решающий фактор мирового развития.

Теперь уже не империализм, а социализм определяет судьбы народов. Процесс неуклонного братского сближения социалистических стран, их политической и хозяйственной консолидации является одним из ярчайших проявлений прочности и нерушимости всей мировой системы социализма.

Империалистические страны вступили в период новых экономических и социальных потрясений. Происходит дальнейшее обострение противоречий как внутри капиталистических стран, так и между ними, все более разваливаются колониальные империи. Революционная борьба рабочего класса, демократическое и национально-освободительное движение народов приобрели огромный размах.

Благодаря последовательному осуществлению КПСС и братскими партиями стран социализма политики мира и мирного сосуществования, благодаря активизации миролюбивых сил всех стран империалистам не удалось столкнуть мир с рельсов мирного экономического соревнования двух систем на путь всеобщей мировой катастрофы. СССР и весь социалистический лагерь являются надежным щитом, прикрывающим все человечество от военных авантур империализма.

Во втором разделе Отчета ЦК показано дальнейшее упрочение внутреннего положения СССР, его вступление в период развернутого строительства коммунизма. Главным и определяющим в деятельности партии в эти годы была борьба за создание материально-технической базы коммунизма, дальнейшее укрепление экономической мощи СССР, коммунистическое воспитание трудящихся, более полное удовлетворение растущих материальных и духовных потребностей народа.

Наиболее важной чертой периода после XX съезда явились ускоренные темпы развития всех отраслей народного хозяйства и прежде всего тяжелой промышленности. Огромный размах получил технический прогресс. Невиданное строительство развернулось в восточных районах СССР. Семилетний план выполняется успешно.

Перестройка управления промышленностью и строительством, проведенная в 1957 г. как жизненно необходимая революционная мера, сняла преграды на пути дальнейшего развития производительных сил страны, повысила роль союзных республик, местных партийных и советских органов в решении экономических задач. СССР уже обогнал самую развитую капиталистическую страну — США, не только по темпам, но и по абсолютному ежегодному приросту продукции.

Съезд отметил большую работу, проведенную Центральным Комитетом по подъему с. х-ва. Ликвидируя допущенные в прошлом ошибки в этой области, партия укрепила материально-техническую базу колхозов и совхозов, ввела новый порядок планирования в с. х-ве, восстановила ленинский принцип материальной заинтересованности колхозников и рабочих совхозов в увеличении производства продуктов, укрепила колхозы и совхозы руководящими кадрами и специалистами. Выдающимся подвигом советского народа явилось освоение целинных и залежных земель, которые дают сейчас свыше 40% всех заготовок хлеба в стране.

Последовательно проводя подлинно народную политику, партия неустанно заботится об удовлетворении материального благосостояния и культурного уровня трудящихся, о расцвете науки, литературы и искусства.

В СССР всемерно совершенствуются социальные общественные отношения. Съезд одобрил курс на дальнейшее укрепление и сближение общенародной и колхозно-кооперативной формы социалистической собственности, на правильное сочетание материальных и моральных стимулов к труду, на развитие социалистической демократии, дружбы народов, на активное формирование коммунистических начал в труде, быту, сознании советских людей.

В третьем разделе Отчета ЦК раскрывается роль ленинской партии как организатора борьбы за победу коммунизма.

Съезд дал высокую оценку деятельности партии, ее Центрального Комитета по восстановлению и дальнейшему развитию ленинских норм партийной жизни и принципов коллективного руководства.

Партия открыто и смело осудила культ личности И. В. Сталина. Она сказала народу всю правду о злоупотреблениях властью в период культа личности, об извращениях и ошибках прошлого. Ликвидация последствий культа личности во всех областях жизни и деятельности, в теории и на практике имеет огромное значение для развертывания активности и самостоятельности масс, для поднятия роли партии в жизни страны.

Не менее важное значение имел также разгром антипартийной группы, в которую входили Молотов, Каганович, Маленков и др. Участники антипартийной группы пытались сорвать ленинский курс, намеченный XX съездом КПСС по всем важнейшим вопросам внутренней и внешней политики. Они сопротивлялись всему новому, прогрессивному, хотели вернуть партию к политике и методам руководства периода культа личности. Молотов, Каганович, Маленков были соучастниками массовых репрессий, в результате которых погибло немало честных людей, видных политических деятелей. Отбросив прочь беспринципных фракционеров, интриганов и карьеристов, партия еще теснее сплотила свои ряды, укрепила связи с народом, создала исключительно благоприятные условия для успешного претворения в жизнь своей генеральной линии.

Съезд отверг как необоснованные нападки руководителей Албанской партии труда на Коммунистическую партию Советского Союза и ее ленинский ЦК и отметил, что действия албанских руководителей идут вразрез с Декларацией и Заявлением совещаний представителей коммунистических и рабочих партий в 1957 и 1960 гг. подрывают дружбу и сплоченность социалистических стран. Съезд отметил, что КПСС, в соответствии со своим интернациональным долгом, будет делать все от нее зависящее, чтобы Албания вновь оказалась в едином строю со всеми социалистическими странами.

Съезд указал на необходимость и впредь крепить единство партии, бороться за чистоту ее марксистско-ленинского мировоззрения, всемерно улучшать работу с кадрами, всячески содействовать усилению деятельности массовых организаций трудящихся — Советов, профсоюзов, комсомола, кооперации, непрерывно повышать уровень идеологической работы, уделяя особое внимание вопросам коммунистического воспитания трудящихся.

XXII съезд обсудил проект новой Программы партии. С докладом о Программе Коммунистической партии Советского Союза выступил Н. С. Хрущев. Он дал глубокие теоретические обоснования новой Программы, показал, что необходимость в ней ощущалась уже давно. Однако предпосылки для успешной разработки третьей Программы партии созрели лишь после исторических XX и XXI съездов КПСС.

Покончив с вредными последствиями культа личности, разрешив на основе творческого марксизма-ленинизма ряд коренных вопросов современного развития, превратив свой ЦК в коллективного теоретика и коллективного вождя, партия создала соответствующие идейно-теоретические основы для разработки новой Программы.

В докладе с исключительной полнотой и ясностью раскрыты основные черты этого выдающегося документа, показано, что новая Программа — это конкретная, научно обоснованная программа строительства коммунизма, это Коммунистический манифест нашей эпохи. Программа знаменует новый этап в развитии революционной теории К. Маркса, Ф. Энгельса, В. И. Ленина. Она дает четкий ответ на все важнейшие вопросы современного мирового развития. Программа отражает единство и неразрывность теории марксизма-ленинизма и практики коммунистического строительства. Третья Программа партии — это Программа всего советского народа. В ней воплощены надежды и чаяния всех людей труда. Она одобрена не только съездом, а всеми трудящимися. Новая Программа — полное воплощение в жизнь лозунга партии: «Все во имя человека, для блага человека». Первостепенное место в ней занимают вопросы дальнейшего повышения материального благосостояния и культуры народа, расцвета человеческой личности. Программа исходит из новых международных условий, когда строительство коммунизма развертывается не в капиталистическом окружении, а в обстановке существования мировой системы социализма, растущего перевеса сил социализма над силами империализма, сил мира над силами войны. Программа пронизана духом социалистического интернационализма. Это — документ подлинного коммунистического гуманизма, он проникнут идеями мира и братства между народами. Программа отвечает условиям современного исторического периода в жизни Советского Союза, социалистического лагеря, всего мирового рабочего и освободительного движения.

На съезде Отчет ЦК КПСС, проект Программы КПСС и отчетный доклад Центральной Ревизионной Комиссии обсуждались одновременно. Всего в прениях по этим докладам выступило 70 делегатов.

В заключительном слове Н. С. Хрущев подытожил ход прений и показал, что всем содержанием своей работы XXII съезд подтвердил непоколебимую верность той линии Коммунистической партии, которая была выработана XX съездом. Убрав все наслоения периода культа личности, партия расчистила путь для активной, созидательной деятельности советского народа в борьбе за построение коммунизма.

Съезд единогласно принял резолюцию по отчету Центрального Комитета КПСС, в которой целиком и полностью одобрил политическую деятельность ЦК КПСС в области внутренней и внешней политики, а также выводы и предложения, содержащиеся в отчете Центрального Комитета КПСС.

Съезд единогласно принял новую Программу КПСС (см. стр. 20—21).

XXII съезд заслушал и обсудил доклад секретаря ЦК КПСС Ф. Р. Козлова «Об изменениях в Уставе Коммунистической партии Советского Союза».

В докладе показано, что внесенные в Устав партии изменения и дополнения явились назревшими и необходимыми. Новый Устав, разработанный Центральным Комитетом КПСС, обобщил организационный опыт, накопленный партией за последние годы, и развил дальше ленинские организационные принципы партии применительно к новым задачам коммунистического строительства. Он полностью исходит из требований новой Программы КПСС, из требований нашей жизни, нашей действительности.

При обсуждении проекта Устава КПСС в прениях выступило 25 чел.

Съезд единогласно утвердил новый Устав партии (см. стр. 21).

На съезде выступили делегаты ленинградской областной, московской городской партийных организаций, КП Грузии и КП Украины с предложением о выносе саркофага с гробом И. В. Сталина из Мавзолея.

Съезд принял постановление о М а в з о л е е В л а д и м и р а И л ь и ч а Л е н и н а. Съезд постановил Мавзолей на Красной площади у Кремлевской стены, созданный для увековечения памяти Владимира Ильича Ленина — бессмертного основателя Коммунистической партии и Советского государства, вождя и учителя трудящихся всего мира, именовать впредь: Мавзолей Владимира Ильича Ленина. Съезд признал нецелесообразным дальнейшее сохранение в Мавзолее саркофага с гробом И. В. Сталина, так как серьезные нарушения Сталиным ленинских заветов, злоупотребления властью, массовые репрессии против честных советских людей и другие действия в период культа личности делают невозможным оставление гроба с его телом в Мавзолее В. И. Ленина.

Съезд избрал руководящие органы партии (см. стр. 22—23).

XXII съезд отобразил могучий подъем международного коммунистического, рабочего и национально-освободительного движения. С приветствиями съезду от зарубежных марксистско-ленинских партий выступило 50 чел. Эти выступления еще раз убедительно доказали, что братские партии непоколебимо стоят на основе Декларации 1957 г. и Заявления 1960 г., высоко оценивают курс, взятый XX съездом, и всю деятельность КПСС. С большой силой и сердечной признательностью зарубежные гости отметили, что КПСС с честью выполняет свой интернациональный долг.

В адрес съезда поступили десятки тысяч телеграмм и писем с теплыми приветствиями и пожеланиями плодотворной работы съезду. Поступило св. 10 тыс. рапортов от коллективов рабочих, колхозников, рабочих совхозов, работников науки, культуры и искусства о выполнении обязательств, взятых в честь съезда партии.

При закрытии съезда с краткой речью выступил Н. С. Хрущев. Он еще раз подчеркнул, что XXII съезд знаменует важнейший этап в жизни партии и страны, в борьбе за торжество коммунизма. От имени делегатов съезда Н. С. Хрущев выразил сердечную благодарность всем коллективам, всем товарищам, приславшим приветствия XXII съезду, а также всем зарубежным гостям, принявшим участие в работе съезда. Он призвал партию, всех советских людей: «За работу, товарищи! За новые победы коммунизма!».

Съезд явился могучим фактором дальнейшего сплочения мирового социалистического лагеря, могучим стимулом дальнейшего роста сил прогресса и социализма.

Съезд продемонстрировал неодолимое единство и монолитность Коммунистической партии, ее сплоченность вокруг ленинского Центрального Комитета.

С огромным воодушевлением и творческим подъемом вся партия, весь советский народ приступили к успешному претворению в жизнь исторических решений XXII съезда КПСС.

3. Программа Коммунистической партии Советского Союза

Программа КПСС, принятая на XXII съезде, состоит из введения и двух частей.

Во введении показано, как коммунизм из мечты превратился в действительность, стал величайшей си-

лой современности. Первая Программа большевистской партии, принятая на II съезде в 1903 г., явилась программой борьбы рабочего класса и всех трудящихся России за свержение царского самодержавия, буржуазного строя, за установление диктатуры пролетариата. Вторая Программа партии, принятая на VIII съезде в 1919 г., предусматривала построение социалистического общества. Обе Программы были успешно выполнены. Социализм в СССР победил полностью и окончательно. Настоящая — третья Программа КПСС — программа построения коммунистического общества.

В первой части Программы дается марксистско-ленинский анализ современной эпохи. В ней обосновывается историческая неизбежность перехода от капитализма к социализму, раскрывается всемирно-историческое значение Великой Октябрьской социалистической революции и победы социализма в СССР. В Программе показывается возникновение и развитие мировой системы социализма, представляющей социальное, экономическое и политическое содружество свободных, суверенных народов, идущих по пути социализма и коммунизма, объединенных общностью интересов и целей, тесными узами международной социалистической солидарности. В этом документе глубоко раскрывается кризис мирового капитализма, сущность процессов, происходящих в современном буржуазном обществе со всеми его антагонистическими противоречиями.

Программа показывает растущее революционное движение рабочего класса в странах капитала, дает яркую картину успехов борьбы пролетариата в современных условиях. Одной из могучих антиимпериалистических сил 20 века является национально-освободительное движение. Это важнейшая составная часть мирового революционного процесса, подрывающая империализм.

Новая Программа КПСС призывает к непримиримой, наступательной борьбе с буржуазной идеологией, проповедующей оголтелый антикоммунизм, поднимающей на щит фашизм и клерикализм; к борьбе с современным реформизмом и ревизионизмом, а также догматизмом, препятствующим творческому развитию марксистско-ленинской теории, порождающим сектантство, отрыв партии от широких трудящихся масс.

В свете важнейших событий современной эпохи по-новому ставится и решается наиболее жгучий вопрос времени — вопрос о войне и мире. Программа КПСС указывает пути и средства предотвращения войны, установления прочного мира на Земле, проведения политики мирного сосуществования противоположных социально-экономических систем.

Во второй части Программы излагаются задачи партии по строительству коммунистического общества в СССР. Программа дает всестороннюю научную характеристику коммунизма и указывает конкретные пути его построения. В течение ближайшего двадцатилетия в СССР должны быть разрешены три главные задачи: создание материально-технической базы коммунизма; развитие коммунистических общественных отношений; воспитание нового человека.

Создание материально-технической базы коммунизма, составляющее главную экономическую задачу партии, означает осуществление советским народом полной электрификации страны, научно-технического прогресса во всех отраслях промышленности и сельского хозяйства, комплексной механизации и автоматизации всех производственных процессов, всемерного использования новых источников энергии и богатейших природных ресурсов страны.

Великой заботой партии о человеке проникнуто в Программе все изложение задач Коммунистической партии

Советского Союза по подъему материального благосостояния народа в процессе строительства коммунистического общества. Партия держит курс на обеспечение самого высокого в мире жизненного уровня советского народа, уровня, какого не знает ни одна страна капитализма.

В Программе КПСС определены задачи партии в области государственного строительства и дальнейшего развития социалистической демократии. В ней содержится важное положение, имеющее большое теоретическое и практическое значение, о перерастании государства диктатуры рабочего класса в общенародное государство. В силу того, что в Советском Союзе достигнута полная и окончательная победа социализма и страна вступила в период развернутого строительства коммунизма, диктатура пролетариата выполнила свое историческое назначение. С точки зрения задач внутреннего развития она перестала быть необходимой в СССР. Отныне наше государство стало общенародным государством, выражающим интересы и выполняющим волю всего народа. Однако за рабочим классом сохраняется руководящая роль в обществе. Он, как наиболее передовой и организованный класс, связанный с машинной индустрией, естественно, является и самым последовательным носителем коммунистических идеалов, верным сторонником демократии.

Диалектика жизни состоит в том, что движение к коммунизму предполагает наряду с сохранением и укреплением наших государственных органов постепенную передачу многих функций государства, осуществляемых в настоящее время его органами, в руки общественных организаций, все большее вовлечение самых широких масс в дело решения государственных вопросов, все больший разворот творческой инициативы и самодеятельности масс.

В Программе определены задачи партии в области национальных отношений на новом этапе коммунистического строительства, указаны конкретные пути дальнейшего сплочения и сближения социалистических наций.

Грандиозные задачи намечены новой Программой КПСС в области идеологии, воспитания, образования, науки и культуры. В процессе развернутого строительства коммунистического общества происходит формирование нового человека, обладающего научным мировоззрением, высокой сознательностью, показывающего коммунистическое отношение к труду, полностью свободного от всяких пережитков буржуазной морали. В Программе партии содержится моральный кодекс коммунизма, включающий в себя нравственные принципы, характеризующие облик человека коммунистического общества.

Программа пронизана духом социалистического интернационализма. В ней указывается, что КПСС рассматривает строительство коммунизма в СССР как составную часть создания коммунистического общества народами всей мировой социалистической системы. В процессе широкого сотрудничества во всех областях хозяйственной, общественно-политической и культурной жизни будет всемерно укрепляться экономическая база мирового социализма.

Огромное значение имеют положения Программы о Коммунистической партии как боевом авангарде всего советского народа, о возрастании ее роли в период развернутого строительства коммунизма. Наша марксистско-ленинская партия, возникшая как партия рабочего класса, стала партией всего народа. Она концентрирует волю, усилия и энергию многомиллионных масс трудящихся на решение задач, вставших на новом этапе исторического развития. Испытанное руководство Коммунистической партии — залог новых славных побед советского народа.

4. Устав Коммунистической партии Советского Союза

Устав КПСС, как и ее Программа, — важнейший документ партии. Он определяет нормы внутрипартийной жизни, организационные принципы построения партии, методы ее практической деятельности. Устав партии — основной закон ее внутренней жизни.

В полном соответствии с Программой в Уставе КПСС, принятом на XXII съезде, дано новое определение КПСС, глубоко раскрывающее характер партии: «Коммунистическая партия Советского Союза есть боевой испытанный авангард советского народа, объединяющий на добровольных началах передовую, наиболее сознательную часть рабочего класса, колхозного крестьянства и интеллигенции СССР».

В Уставе подчеркивается, что партия существует для народа и служит народу. Она является выразителем коренных интересов трудящихся.

В первом параграфе Устава сохранен проверенный жизнью и полностью оправдавший себя ленинский принцип членства в партии. Вместе с тем здесь содержится и то новое, что характеризует сегодняшнюю действительность: членом КПСС может быть гражданин Советского Союза, активно участвующий в строительстве коммунизма.

Параграф об обязанностях членов партии дополнен и расширен такими важными положениями, как обязанность бороться за создание материально-технической базы коммунизма, помогать развитию и упрочению коммунистических общественных отношений, вести борьбу с любыми проявлениями буржуазной идеологии и остатками частнособственнической психологии, соблюдать правила коммунистической морали. С особой силой подчеркнуты интернациональные обязанности коммуниста: он призван быть активным проводником идей социалистического интернационализма и советского патриотизма в массах трудящихся, вести борьбу с пережитками национализма и шовинизма, всемерно содействовать укреплению дружбы народов, братских связей советского народа с народами стран социалистического лагеря, с пролетариями и трудящимися всех стран.

В новом Уставе расширены права членов партии. Коммунист имеет право свободно обсуждать на партийных собраниях, конференциях, съездах, на заседаниях партийных комитетов и в партийной печати не только вопросы политики, но и практической деятельности партии, вносить предложения, открыто высказывать и отстаивать свое мнение до принятия организацией решения. При этом Устав предусматривает твердые гарантии обеспечения прав членов партии.

В Уставе последовательно проводится линия на дальнейшее развитие внутрипартийной демократии. В практику партийной работы вводится новый порядок, предусматривающий систематическое обновление состава руководящих партийных органов. Эта мера дает возможность шире и смелее привлекать к руководящей работе свежие партийные силы. Она явится определенной гарантией против рецидивов культа личности, будет способствовать росту активности и самодеятельности партии, общественных организаций, всего народа.

Важной особенностью нового Устава партии является повышение роли местных партийных органов, расширение их инициативы и самодеятельности в решении хозяйственно-политических задач, стоящих перед областью, краем, республикой.

Устав КПСС, принятый на XXII съезде, дает в руки партии надежное организационное оружие в борьбе за успешное выполнение Программы КПСС, за укрепление единства и монолитности партийных рядов, за победу коммунизма.

Двойнишиников.

5. Состав Центрального Комитета Коммунистической партии Советского Союза, избранного XXII съездом партии *)

Члены Центрального Комитета Коммунистической партии Советского Союза.

1. Абрамов Г. Г.
2. Абрассимов П. А.
3. Аджубей А. И.
4. Андропов Ю. В.
5. Аристов А. Б.
6. Афанасьев С. А.
7. Ахундов В. Ю.
8. Баграмян И. Х.
9. Басов А. В.
10. Бенедиктов И. А.
11. Бещев Б. П.
12. Бирюзов С. С.
13. Бодюл И. И.
14. Брежнев Л. И.
15. Вершинин К. А.
16. Волков А. П.
17. Воробьев Г. И.
18. Воронов Г. И.
19. Воронов Ф. Д.
20. Гаганова В. И.
21. Гаевой А. И.
22. Галаншин К. И.
23. Гарбузов В. Ф.
24. Георгиев А. В.
25. Голиков Ф. И.
26. Горшков С. Г.
27. Горячев Ф. С.
28. Гречко А. А.
29. Гришин В. В.
30. Гришин К. Н.
31. Гришманов И. А.
32. Громыко А. А.
33. Грушецкий И. С.
34. Даниялов А. Д.
35. Дауленов С.
36. Дементьев П. В.
37. Демичев П. Н.
38. Денисов Г. А.
39. Джавахишвили Г. Д.
40. Дыгай Н. А.
41. Дымшиц В. Э.
42. Егорычев Н. Г.
43. Елютин В. П.
44. Енютин Г. В.
45. Ермилов В. В.
46. Ефремов Л. Н.
47. Ефремов М. Т.
48. Жегалин И. К.
49. Заробян Я. Н.
50. Засядько А. Ф.
51. Захаров М. В.
52. Зорин В. А.
53. Иващенко О. И.
54. Игнатов Н. Г.
55. Игнатов Н. Ф.
56. Ильичев Л. Ф.
57. Кавун В. М.
58. Казанец И. П.
59. Калмыков В. Д.
60. Калнберзин Я. Э.
61. Капитонов И. В.
62. Келдыш М. В.
63. Кириленко А. П.
64. Киселев И. И.
65. Киселев Т. Я.
66. Клименко В. К.
67. Коваленко А. В.
68. Кожевников Е. Ф.
69. Козлов Ф. Р.
70. Кокарев А. А.
71. Комяхов В. Г.
72. Конев И. С.
73. Коновалов Н. С.
74. Корнейчук А. Е.
75. Коротченко Д. С.
76. Корытков Н. Г.
77. Костоусов А. И.
78. Косыгин А. Н.
79. Крахмалев М. К.
80. Крылов А. Г.
81. Крылов Н. И.
82. Кузнецов В. В.
83. Кулаков Ф. Д.
84. Кунаев Д. А.
85. Курбанов Р.
86. Куусинен О. В.
87. Кучеренко В. А.
88. Кучумов П. С.
89. Кабин И. Г.
90. Лесечко М. А.
91. Ломако П. Ф.
92. Лубенников Л. И.
93. Ляшко А. П.
94. Мазуров К. Т.
95. Малиновский Р. Я.
96. Мануковский Н. Ф.
97. Манякин С. И.
98. Мжаванадзе В. П.
99. Микоян А. И.
100. Михайлов Н. А.
101. Монашев Л. Г.
102. Москаленко К. С.
103. Мурысев А. С.
104. Мухитдинов Н. А.
105. Насриддинова Я. С.
106. Николаева Т. Н.
107. Новиков В. Н.
108. Новиков И. Т.
109. Нуриев З. Н.
110. Овезов Б.
111. Органов Н. Н.
112. Павлов С. П.
113. Патоличев Н. С.
114. Пегов Н. М.
115. Пельше А. Я.
116. Подгорный Н. В.
117. Полянский Д. С.
118. Пономарев Б. Н.
119. Попова Н. В.
120. Поспелов П. Н.
121. Притыцкий С. О.
122. Пузанов А. М.
123. Пысин К. Г.
124. Расулов Д.
125. Рашидов Ш. Р.
126. Розенко П. А.

127. Руденко Р. А.
128. Руднев К. Н.
129. Румянцев А. М.
130. Рябиков В. М.
131. Сатюков П. А.
132. Сенин И. С.
133. Сердюк З. Т.
134. Синица М. С.
135. Скрябин В. В.
136. Славский Е. П.
137. Смирнов Л. В.
138. Снечук А. Ю.
139. Соболев Н. А.
140. Соколов Т. И.
141. Соловьев Л. Н.
142. Соломенцев М. С.
143. Спиридонов И. В.
144. Степанов С. А.
145. Сурганов Ф. А.
146. Суслов М. А.
147. Табеев Ф. А.
148. Титов В. Н.
149. Титов Ф. Е.
150. Толстиков В. С.
151. Толубеев Н. П.

152. Устинов Д. Ф.
153. Усубалиев Т.
154. Федосеев П. Н.
155. Фокин В. А.
156. Фурцева Е. А.
157. Хрущев Н. С.
158. Червоненко С. В.
159. Чернышев В. Е.
160. Чуйков В. И.
161. Чураев В. М.
162. Шверник Н. М.
163. Шевченко В. В.
164. Шелепин А. Н.
165. Шелест П. Е.
166. Шибеев А. И.
167. Шитиков А. П.
168. Школьников А. М.
169. Шолохов М. А.
170. Шурыгин В. А.
171. Щербицкий В. В.
172. Щетинин С. Н.
173. Юнак И. Х.
174. Якубовский И. И.
175. Яснов М. А.

Кандидаты в члены Центрального Комитета Коммунистической партии Советского Союза

1. Абдуразаков М.
2. Анналиев А. А.
3. Антонов А. К.
4. Антонов В. И.
5. Арушанян Ш. М.
6. Афанасенко Е. И.
7. Афанасьев П. Я.
8. Базовский В. Н.
9. Бакаев В. Г.
10. Батицкий П. Ф.
11. Бейсебаев М.
12. Борисов А. Ф.
13. Борисов С. З.
14. Бочкарев А. П.
15. Брехов К. И.
16. Бубновский Н. Д.
17. Буденный С. М.
18. Булгаков А. А.
19. Бутома Б. Е.
20. Бухаров А. С.
21. Варенцов С. С.
22. Ватченко А. Ф.
23. Воронина П. А.
24. Гаврилов М. А.
25. Герасимов К. М.
26. Гетман А. Л.
27. Грибачев Н. М.
28. Густов И. С.
29. Денисов Г. Я.
30. Диордица А. Ф.
31. Долинюк Е. А.
32. Дрыгин А. С.
33. Емельянов В. С.
34. Епишев А. А.
35. Еременко А. И.
36. Ермин Л. Б.
37. Жигалин В. Ф.
38. Журавлева М. И.
39. Захаров М. Е.
40. Золотухин Г. С.
41. Зотов В. П.
42. Иващенко А. В.
43. Искендеров М. А.
44. Ислюков С. М.
45. Ишков А. А.
46. Казаков М. И.
47. Каиров П. А.
48. Кальченко С. В.
49. Кандренков А. А.
50. Карлов В. А.
51. Кахаров А.
52. Кириллин В. А.
53. Клаусон В. И.
54. Климов А. П.
55. Коваль И. Г.
56. Кованов П. В.
57. Козинец Н. Ф.
58. Козлов В. П.
59. Козырь П. П.
60. Коломнец Ф. С.
61. Колчина О. П.
62. Конотоп В. П.
63. Корнеев Л. Р.
64. Кортюнов А. К.
65. Кочинян А. Е.
66. Кошевой П. К.
67. Кротов В. В.
68. Кузьмич А. С.
69. Кумыкин П. Н.
70. Курашов С. В.
71. Лаврентьев М. А.
72. Леонов П. А.
73. Лощенков Ф. И.
74. Лыкова Л. П.
75. Лутак И. К.
76. Мальбахов Т. К.
77. Мамай Н. Я.
78. Мамбетов Б.
79. Марченко И. Т.
80. Машеров П. М.
81. Мельников Н. А.
82. Меньшиков М. А.
83. Мусаханов М. М.
84. Мюрисеп А. А.
85. Николаев К. К.
86. Новиков К. А.

* Биографические справки о всех лицах, избранных XXII съездом КПСС в руководящие партийные органы, см. в части XI Ежегодника.

- | | |
|-------------------------|-------------------------|
| 87. Ольшанский М. А. | 122. Скачков С. А. |
| 88. Орлов Г. М. | 123. Скорилков А. А. |
| 89. Осипов Г. И. | 124. Скулков И. П. |
| 90. Павлов Г. С. | 125. Смирнов А. И. |
| 91. Палецкис Ю. И. | 126. Смирнов В. А. |
| 92. Патон Б. Е. | 127. Смирнов Н. И. |
| 93. Пейве Я. В. | (Госплан) |
| 94. Пеньковский В. А. | 128. Смирнов Н. И. |
| 95. Петухов Б. Ф. | 129. Соколовский В. Д. |
| 96. Пименов М. А. | 130. Сотников В. П. |
| 97. Плиев И. А. | 131. Степанов В. П. |
| 98. Полехин М. А. | 132. Строкин Н. И. |
| 99. Поликарпов Д. А. | 133. Струев А. И. |
| 100. Поляков В. И. | 134. Стученко А. Т. |
| 101. Поляков И. Е. | 135. Судец В. А. |
| 102. Пономарев М. А. | 136. Сурков А. А. |
| 103. Попов Г. И. | 137. Тарасов А. М. |
| 104. Постовалов С. О. | 138. Твардовский А. Т. |
| 105. Привалов М. М. | 139. Тикунов В. С. |
| 106. Псурцев Н. Д. | 140. Тимошенко С. К. |
| 107. Пузиков С. Т. | 141. Тихонов Н. А. |
| 108. Пушкин Г. М. | 142. Тока С. К. |
| 109. Родионов Н. Н. | 143. Федоров В. С. |
| 110. Рокоссовский К. К. | 144. Филиппов В. Р. |
| 111. Романов А. В. | 145. Фирюбин Н. П. |
| 112. Рудаков А. П. | 146. Флорентьев Л. Я. |
| 113. Руденко С. И. | 147. Францов Г. П. |
| 114. Савицкий Е. Я. | 148. Фролов В. С. |
| 115. Саюшев В. А. | 149. Хитров С. Д. |
| 116. Семенов В. А. | 150. Худайбердыев Н. Д. |
| 117. Семенов И. М. | 151. Чабаненко А. Т. |
| 118. Семенов Н. Н. | 152. Шокия А. И. |
| 119. Семичастный В. Е. | 153. Шумаускас М. Ю. |
| 120. Сербин И. Д. | 154. Щербина Б. Е. |
| 121. Сизов Г. Ф. | 155. Юсупов И. |

Состав Центральной Ревизионной Комиссии КПСС, избранной XXII съездом КПСС

- | | |
|-----------------------|------------------------|
| 1. Абдраязков А. А. | 34. Лобанок В. Е. |
| 2. Абызов В. П. | 35. Малин В. Н. |
| 3. Багдасарян О. М. | 36. Мартынов Н. В. |
| 4. Байрамов Н. | 37. Миронов Н. Р. |
| 5. Баскаков С. А. | 38. Миронова З. В. |
| 6. Бойкова А. П. | 39. Морозов П. И. |
| 7. Бугаев Е. И. | 40. Московский В. П. |
| 8. Буркацкая Г. Е. | 41. Муравьева Н. А. |
| 9. Виноградов С. А. | 42. Орлов М. А. |
| 10. Владыченко И. М. | 43. Панюшкин А. С. |
| 11. Горкин А. Ф. | 44. Панькин И. С. |
| 12. Городовиков Б. Б. | 45. Пигалев П. Ф. |
| 13. Горюнов Д. П. | 46. Подзерко В. А. |
| 14. Грибков М. П. | 47. Попов Б. В. |
| 15. Дементьева Р. Ф. | 48. Прокофьев А. А. |
| 16. Джафаров С. М. | 49. Промыслов В. Ф. |
| 17. Дзоценидзе Г. С. | 50. Рахматов М. |
| 18. Дмитрин А. Г. | 51. Семенов В. С. |
| 19. Дрозденко В. И. | 52. Сенькин И. И. |
| 20. Егоров А. Г. | 53. Серов В. А. |
| 21. Елистратов П. М. | 54. Скрипка Н. С. |
| 22. Жуков Г. А. | 55. Смирнов В. И. |
| 23. Загафуранов Ф. З. | 56. Сястин В. И. |
| 24. Зимянин М. В. | 57. Солдатов А. А. |
| 25. Кабалоев Б. Е. | 58. Старовский В. Н. |
| 26. Кабков Я. И. | 59. Степаков В. И. |
| 27. Кодица И. С. | 60. Трофимов А. С. |
| 28. Козлов Г. И. | 61. Хренников Т. Н. |
| 29. Кочетов В. А. | 62. Чередниченко Е. Т. |
| 30. Красовский С. А. | 63. Шарипов И. |
| 31. Крейзер Я. Г. | 64. Шикин И. В. |
| 32. Кулатов Т. | 65. Шуйский Г. Т. |
| 33. Куликова М. В. | |

31 октября состоялся пленум ЦК КПСС, на котором был избран Президиум ЦК КПСС. Члены Президиума — Л. И. Брежнев, Г. И. Воронов, А. П. Кириленко (с апреля 1962 г.), Ф. Р. Козлов, А. Н. Косыгин, О. В. Куусинен, А. И. Микоян, Н. В. Подгорный, Д. С. Полянский, М. А. Сулов, Н. С. Хрущев, Н. М. Шверник; кандидаты в члены Президиума — В. В. Гришин, Ш. Р. Рашидов, К. Т. Мазуров, В. П. Мжаванадзе, В. В. Щербицкий. Секретариат ЦК КПСС (на апрель 1962 г.): Н. С. Хрущев — первый секретарь ЦК КПСС, Ф. Р. Козлов, П. Н. Демичев, Л. Ф. Ильичев, О. В. Куусинен, Б. Н. Пономарев, М. А. Сулов, А. Н. Шелепин. Председателем Комитета Партийного Контроля при ЦК КПСС избран Н. М. Шверник, а первым зам. председателя Комитета Партийного Контроля — З. Т. Сердюк.

Центральная Ревизионная Комиссия избрала председателем Комиссии Н. А. Муравьеву.

Президиум ЦК КПСС утвердил Бюро ЦК КПСС по РСФСР в следующем составе: Н. С. Хрущев — председатель, Г. И. Воронов — первый зам. председателя, А. П. Кириленко — первый зам. председателя (с апреля 1962 г.), П. Ф. Ломако — зам. председателя. Члены Бюро: Г. Г. Абрамов, Л. Н. Ефремов, Н. Н. Органов, Д. С. Полянский, А. В. Романов, В. М. Чураев, М. А. Яснов.

8. ВСЕСОЮЗНЫЙ ЛЕНИНСКИЙ КОММУНИСТИЧЕСКИЙ СОЮЗ МОЛОДЕЖИ

ВЛКСМ — самостоятельная общественная организация, объединяющая в своих рядах широкие массы передовой советской молодежи. Ленинский комсомол — активный помощник и резерв КПСС. На начало 1962 г. в комсомоле состояло 19 млн. 95 тыс. членов, объединенных почти в 300 тыс. первичных организаций.

9—10 февраля состоялся 9-й пленум ЦК ВЛКСМ, который обсудил задачи комсомольских организаций в выполнении Январского (1961 г.) пленума ЦК КПСС. На пленуме отмечалось, что сельские комсомольцы помогают поднимать культуру земледелия, повышать продуктивность животноводства, механизировать фермы, снижать себестоимость продукции. Пленум сурово осудил легковесный подход некоторых комитетов комсомола к принятию обязательств и наметил пути вовлечения молодежи в борьбу за непрерывный рост с.-х. производства. Пленум призвал комсомольские организации принять участие в освоении в 1961—63 гг. 3,7 млн. га целины в Каз. ССР и в 1961—65 гг. 3,5 млн. га новых земель в РСФСР, направить в училища механизации с. х-ва не менее 300 тыс. чел. и в целинные совхозы — 15 тыс. молодых строителей. Пленум выразил уверенность, что на призыв Н. С. Хрущева бороться за получение 50 ц зерна кукурузы с 1 га откликнутся тысячи молодых энтузиастов.

8—9 июня состоялся 10-й пленум ЦК ВЛКСМ, который наметил пути развертывания соревнования молодежи за достойную встречу XXII съезда КПСС. Пленум принял обращение к комсомольцам и молодежи, одобрил обязательства молодежных коллективов комсомольских строек — ввести в действие досрочно, накануне съезда, 47 ударных объектов; обязательства сельской молодежи — механизировать 10 тыс. животноводческих ферм, откормить 15 млн. свиней, вырастить 300 млн. голов птицы, собрать богатый урожай кукурузы. Пленум заслушал сообщения ЦК ВЛКСМ Белоруссии и Молдавии, Краснодарского крайкома, Саратовского, Орловского, Одесского и Днепропетровского обкомов комсомола об участии комсомольских организаций во Всесоюзном соревновании за выращивание высоких урожаев кукурузы.

10 октября — 11-й пленум ЦК ВЛКСМ обсудил организационный вопрос.

17—18 ноября состоялся 12-й пленум ЦК ВЛКСМ, который обсудил задачи комсомола в связи с решениями XXII съезда КПСС. Пленум подчеркнул, что каждая комсомольская организация должна определить конкретное участие в выполнении и перевыполнении заданий семилетнего плана; наметил меры по расширению участия комсомола в электрификации страны и развитию других важнейших отраслей промышленности. ВЛКСМ воспринял призыв Н. С. Хрущева к молодежи: построить фабрики, совхозы, заводы, города, поднять новые богатства недр, поставить эти богатства на службу советскому народу — как новую, большую программу непосредственного участия в строительстве коммунизма, как высокое доверие партии и народа. Еще в дни работы XXII съезда в ЦК ВЛКСМ, в

комитеты комсомола Москвы, Ленинграда, Киева, Горького, Свердловска, Минска и других городов начали поступать заявления от молодежи. Тысячи патриотов приступили к работе на новых местах. Пленум поручил Бюро ЦК, обкомам, крайкомам ВЛКСМ Сибири и Дальнего Востока, ЦК ЛКСМ Казахстана вместе с партийными, профсоюзными и хозяйственными органами определить конкретные меры по участию молодежи в освоении и развитии новых районов, по улучшению культурно-бытовых условий новоселов. Пленум подчеркнул, что главная задача комсомольских организаций колхозов и совхозов — борьба за увеличение производства зерна, повышение урожайности всех культур, развитие животноводства и объявил Всесоюзное соревнование за выращивание в 1962 г. на площади 16 млн. га высоких урожаев кукурузы и бобовых культур, за повсеместное внедрение комплексной механизации на возделывании кукурузы. Первоочередная задача комсомола — активное участие в техническом перевооружении сельского хозяйства, повышение культурно-технического уровня, овладение наиболее прогрессивными формами и методами организации труда и производства. Основа воспитательной работы — разъяснение и изучение Программы КПСС, мобилизация молодежи на претворение в жизнь предначертаний партии, принципов морального кодекса. Пленум принял постановление о созыве очередного, 14-го съезда ВЛКСМ в апреле 1962 г.

ВЛКСМ развернул соревнование среди молодежи за увеличение производства продуктов полеводства и животноводства (особенно за выращивание высоких урожаев кукурузы). В 1961 г. кукурузу выращивали 500 тыс. юношей и девушек на 12,5 млн. га (на половине всей площади под кукурузой), было создано 130 тыс. молодежных механизированных агрегатов. Молодые кукурузоводы Украины боролись за получение по 50 ц зерна с площади 1,2 млн. га, Краснодарского края — 60—70 ц с площади 250 тыс. га, Кабардино-Балкарии — по 75—80 ц с площади 25—30 тыс. га. В 1961 г., в отличие от прошлых лет, в соревновании за высокие урожаи кукурузы широко использовались различные формы привлечения общественности: советы молодых кукурузоводов, общественные инспекции, постоянные комсомольские посты. Изменены условия Всесоюзного соревнования молодых кукурузоводов. Итоги подводятся не в целом по стране, а по зонам и периодам: по окончании посевных работ, по уходу за посевами и после уборки урожая. По предложению молодых кукурузоводов итоги стали подводиться и по подготовке к севу. При комитетах комсомола работали 150 областных, краевых и республиканских и св. 4 тыс. районных, колхозных и совхозных советов. В них участвовало 42 тыс. передовиков и активистов. По призыву молодых рабочих Москвы многие тысячи горожан поехали на постоянную работу в село, в кукурузоводческие звенья. ЦК ВЛКСМ учредил значок «Молодому кукурузоводу».

В начале 1961 г. на пленуме ЦК КП Украины Н. С. Хрущев призвал комсомол смелее выдвигать молодых людей на посты бригадиров, зам. председателей колхозов, а наиболее способных — председателями колхозов. Комитеты комсомола организовали семинары, курсы, университеты с.-х. знаний, школы передового опыта для подготовки командиров производства. К концу года по комсомольским путевкам на руководящую работу в с. х-ве было направлено ок. 60 тыс. юношей и девушек. В 1961 г. комсомольцы активно участвовали в наступлении на целину: повсеместно создавались молодежные механизированные тракторные отряды. На постоянную работу в целинные совхозы Казахстана поехали 11 тыс. молодых строителей, 36 тыс. выпускников вузов и техникумов.

9—10 марта в Большом Кремлевском дворце состоялось Всесоюзное совещание молодых строителей, созванное по решению ЦК КПСС и Совета Министров СССР. Почти 2 тыс. посланцев комсомола обсудили задачи молодых строителей по ускорению сооружения важнейших предприятий промышленности и транспорта и досрочному выполнению заданий семилетнего плана. В приветствии ЦК КПСС участникам совещания подчеркивалось, что КПСС, советский народ высоко ценят труд молодежи в строительстве. Участники совещания приняли обращение ко всем молодым строителям.

В 1961 г. продолжали расширяться связи советской молодежи с молодежью всех стран мира. Почти с 1 тыс. молодежных организаций и объединений более чем 100 стран мира установлены дружеские отношения. С 25 июля по 3 августа в Москве по инициативе советской молодежи проходил Всемирный форум молодежи (см. статью *Всемирный форум молодежи*).

Советская молодежь единодушно поддержала мероприятия правительства СССР, направленные на укрепление обороноспособности Родины. 8 августа ЦК ВЛКСМ от имени комсомольцев и молодежи заверил ЦК КПСС и Советское правительство, что юноши и девушки будут неустанно крепить могущество социалистической Отчизны, своим трудом ускорить строительство коммунизма. ЦК ВЛКСМ обратился к комсомольцам, молодым воинам армии и флота с призывом еще выше нести звание защитников мирного труда советских людей, повысить революционную бдительность, боевую и политическую подготовку, в совершенстве владеть современным оружием.

В апреле молодые рабочие Москвы выступили с инициативой — встретить XII съезд КПСС по-коммунистически, личными трудовыми подарками. Эту инициативу поддержал весь комсомол. Комсомольцы Ленинграда еще шире развернули соревнование за выполнение семилетнего задания по росту производительности труда в 5 лет. Комсомольцы, молодые рабочие, инженеры и техники Горьковской области активно участвовали

в разработке и внедрении передовой техники и технологии. Комсомольские организации Латвии объявили 1961 г. — годом улучшения качественных показателей производства, изыскания и использования резервов во всех отраслях народного хозяйства. Молодые рабочие Харьковской, Липецкой и других областей соревновались за выполнение 7-часового задания за 6 часов. Metallурги Магнитки повысили коэффициент использования металлургических агрегатов. Дальнейшее развитие среди молодежи получило соревнование за звание коллективов и ударников коммунистического труда. На Украине, в Азербайджане, Ленинграде участники этого соревнования добились того, что к XII съезду КПСС на предприятиях не было отстающих, помогли завоевать почетное звание соседним бригадам. В Воронеже в движение за коммунистический труд включились все комсомольцы. В начале 1961 г. св. 3 тыс. молодых рабочих города трудились в счет 1962 г., вдвое увеличилось количество учащихся в вечерних школах, техникумах и институтах, каждый четвертый комсомолец стал дружинником. Съезду партии подготовили трудовые подарки пионеры, школьники, студенты страны. Комсомольцы вузов много сделали по укреплению связи обучения с жизнью, производством, стали шире привлекать студенческую молодежь к выполнению народнохозяйственных задач. В инженерно-технических вузах успешно работают ок. 250 студенческих конструкторских бюро. Св. 300 тыс. студентов занимаются научно-исследовательской работой.

11 сентября Бюро ЦК ВЛКСМ обсудило ход выполнения предсъездовских обязательств. В работе Бюро участвовало св. 170 молодых передовиков промышленности, выполнивших свои предсъездовские обязательства. 62 лучших молодежных коллектива были занесены в «Летопись трудовых дел комсомола в семилетке». 173 молодых производственников получили грамоты ЦК ВЛКСМ. 3 октября Бюро ЦК ВЛКСМ обсудило предсъездовское соревнование молодых воинов.

На Бюро были приглашены победители этого соревнования. ЦК ВЛКСМ наградил их Почетными грамотами. Имена воинов, проявивших мужество и отвагу при выполнении заданий командования, занесены в Книгу Почета ЦК ВЛКСМ. Группе воинов были вручены значки «За активную работу в комсомоле». В частях и на кораблях родилось много патристических начинаний армейского комсомола — добиться в первый год службы звания специалиста первого класса, стать отличником боевой и политической подготовки, поражать цель с первого выстрела, добиться полной взаимозаменяемости, водить боевые машины на повышенных скоростях. В предсъездовские дни вдоль границ СССР началась Всесоюзная комсомольско-молодежная эстафета — смотр совместной работы воинов и местной молодежи, готовности населения обеспечить непрерывность советских рубежей. 4 октября Бюро ЦК ВЛКСМ обсудило ход предсъездовского соревнования среди сельской молодежи. На заседание были приглашены 150 молодых передовиков. На Бюро отмечались успехи молодежи села и критиковались комсомольские комитеты, плохо организовавшие выполнение обязательств. Молодым передовикам, добившимся высоких результатов в соревновании, были вручены награды ЦК ВЛКСМ.

К XII съезду КПСС комсомол пришел с большими успехами в труде и воспитании молодежи, сплоченным вокруг Коммунистической партии. В предсъездовские дни ок. 48 млн. советских юношей и девушек направили письмо-клятву XII съезду КПСС, в котором выражена благодарность Коммунистической партии за заботу о молодежи и торжественное обещание направить силы, знания, разум на построение коммунизма. Комсомол доложил партии, что обязательства, которые он брал на 13-м съезде ВЛКСМ, значительно перевыполнены.

В предсъездовском соревновании св. 2 млн. молодых рабочих досрочно выполнили годовые задания по росту производительности труда. При активном участии молодежи за 4 месяца было введено в строй 64 крупных промышленных объекта. Молодежь способствовала развитию всех отраслей сельского хозяйства. На животноводческие фермы по комсомольским путевкам пришло св. 500 тыс. юношей и девушек. Программа КПСС стала программой деятельности ВЛКСМ. XII съезд отметил возрастающую роль комсомола как самостоятельной общественной организации, помогающей партии воспитывать молодежь в духе коммунизма, вовлекать ее в практическое строительство нового общества. Партия подчеркнула главную задачу ВЛКСМ — воспитание юношей и девушек на героических традициях революционной борьбы, на примерах самоотверженного труда рабочих, колхозников, интеллигенции, великих идей марксизма-ленинизма. Партия рассматривает молодежь как созидательную, творческую силу в борьбе советского народа за коммунизм, доверяет комсомолу важные государственные задачи, открывает новые возможности для развития инициативы и самостоятельности. Бюро ЦК ВЛКСМ (на апрель 1962 г.): Л. К. Баласная, А. Х. Везиров, Ю. П. Воронов, Г. И. Дубрава, В. Т. Дувакин, Ю. Н. Ельченко, М. И. Журавлева, М. Ибрагимов, К. М. Иванов, А. И. Камшалов, А. С. Куклинов, Л. Г. Максимов, С. П. Павлов, Б. Н. Пастухов, П. Н. Решетов, В. А. Саюшев. Кандидаты в члены Бюро: Ю. П. Белов, А. К. Зитманис, Н. Е. Кручина, Р. А. Курбатова, А. Д. Лизичев, О. Е. Черкезия. Секретариат ЦК ВЛКСМ: С. П. Павлов — первый секретарь, Л. К. Баласная, А. Х. Везиров, М. И. Журавлева, В. Т. Дувакин, А. И. Камшалов, В. А. Саюшев.

В. Криворученко.

9. ПРОФЕССИОНАЛЬНЫЕ СОЮЗЫ

В резолюции XXII съезда КПСС и принятой съездом Программе коммунистического строительства подчеркнута возрастающее значение профсоюзов как школы управления и хозяйствования, школы коммунизма.

В 1961 г. профсоюзы СССР объединяли св. 63 млн. чел. В работе профсоюзов участвовало св. 21 млн. активистов-общественников. При центральных, республиканских, краевых, областных комитетах и советах профсоюзов большое распространение получили общественные советы и комиссии, отделы, группы штатных инструкторов. Создан ряд областных комитетов, работающих на общественных началах. На таких же основах работали 96% первичных организаций на предприятиях, стройках, в учреждениях.

В 1961 г. состоялось 3 пленума ВЦСПС. 6-й пленум (январь) рассмотрел вопрос об итогах Январского пленума ЦК КПСС и задачах профсоюзных организаций по мобилизации рабочих и служащих на выполнение мероприятий по дальнейшему развитию с. х-ва. На 7-м пленуме ВЦСПС (май) были приняты решения о работе профсоюзных организаций по развитию социалистического соревнования за достойную встречу XXII съезда КПСС, о дальнейшем развитии международных связей советских профсоюзов и о подготовке к 5-му Всемирному конгрессу профсоюзов. 8-й пленум ВЦСПС (ноябрь) обсудил задачи профессиональных союзов по выполнению решений XXII съезда КПСС и избрал делегацию профсоюзов СССР на 5-й Всемирный конгресс профсоюзов.

Увеличилась роль профсоюзов в управлении производством. При их поддержке продолжало развиваться всесоюзное социалистическое соревнование и движение бригад и ударников коммунистического труда, охватившее ок. 20 млн. чел. 800 предприятий, 192 тыс. бригад, св. 3 млн. чел. удостоены этого почетного звания. На предприятиях работало св. 112 тыс. общезаводских и цеховых постоянно действующих производственных совещаний, в которых участвовало более 35 млн. рабочих и служащих. 4 млн. передовых рабочих, инженерно-технических и научных работников принимало участие в деятельности научно-технических обществ и организаций Всесоюзного общества изобретателей и рационализаторов, которыми руководят профсоюзы. В 1961 г. было завершено упорядочение оплаты труда во всех отраслях промышленности, в строительстве и на транспорте. На новые условия оплаты было переведено ок. 40 млн. рабочих и служащих.

Бюджет гос. социального страхования, которым управляют профсоюзы, составил в 1961 г. 7 млрд. 762 млн. руб. (на 10,1% больше, чем в 1960 г.). В ведении профсоюзов находилось св. 1 500 санаториев, домов отдыха, пансионатов, курортных поликлиник. Число мест в санаториях, подчиненных профсоюзам, за 1961 г. увеличилось почти на 30 тыс. (на 10%). По путевкам профсоюзов в здравницах отдыхало 4 800 тыс. чел. На средства профсоюзов содержалось ок. 6 тыс. пионерских лагерей и дач; за счет средств социального страхования на льготных условиях в них отдыхало 3 750 тыс. детей рабочих и служащих.

Усилился общественный контроль профсоюзов за соблюдением норм и правил техники безопасности, производственной санитарии, трудового законодательства, за жилищным строительством и распределением жилой площади, работой предприятий торговли и общественного питания. Расширилась сеть культурных учреждений профсоюзов. Созданные ими народные самодеятельные университеты культуры (ок. 3 тыс.) посещало св. 800 тыс. чел. Ок. 6 млн. чел. участвовало в художественной самодеятельности профсоюзов. Повышению уровня работы профсоюзов по коммунистиче-

скому воспитанию масс способствовал проведенный в 1961 г. Всесоюзный смотр работы клубов, домов и дворцов культуры.

Спортивные общества профсоюзов объединяли ок. 13 млн. чел. В их распоряжении находилось св. 1 500 стадионов, 2 660 спортивных залов и домов физкультуры и др. спортивные сооружения. В 7-й летней спартакиаде профсоюзов участвовало ок. 10 млн. чел.

Советские профсоюзы участвовали в состоявшемся в декабре 1961 г. 5-м Всемирном конгрессе профессиональных союзов. В сентябре делегация профсоюзов СССР принимала участие в Международной профсоюзной конференции за заключение германского мирного договора, за мирное решение проблемы Западного Берлина, против военных провокаций, состоявшихся в Берлине.

В 1961 г. в СССР побывали 273 профсоюзные и рабочие делегации из 61 страны (не считая участников 5-го Всемирного конгресса профсоюзов). 185 советских профсоюзных и рабочих делегаций выезжали в 39 стран. Профсоюзы СССР активно участвуют в работе ВФП, в деятельности МОТ.

ВЦСПС издает газету «Труд», журнал «Советские профсоюзы» и др. журналы. Председатель ВЦСПС — В. В. Гришин.

В. Цыганов.

10. РАЗЛИЧНЫЕ ОБЩЕСТВЕННЫЕ ОРГАНИЗАЦИИ

Союз советских обществ дружбы и культурной связи с зарубежными странами. Образован в феврале 1958 г. на Всесоюзной конференции советских обществ дружбы и культурной связи с зарубежными странами. Является добровольным объединением советских общественных организаций и ставит целью развитие и укрепление дружбы, взаимопонимания, доверия и культурного сотрудничества народов СССР с народами зарубежных стран. Союз объединяет 38 обществ и ассоциаций дружбы и культурной связи с отдельными странами и группами стран. В ноябре 1961 г. создано Общество «СССР—Швейцария», 31 августа учрежден Ин-т советско-американских отношений.

В составе Союза — 15 научно-культурных секций, объединяющих деятелей различных отраслей науки и культуры. В союзных республиках имеются республиканские Общества дружбы и культурной связи с зарубежными странами, а в крупных городах — отделения советских обществ дружбы. Тысячи предприятий, учреждений, колхозов, совхозов, институтов и других учебных заведений являются коллективными членами советских обществ дружбы. Руководящий орган Союза — Совет Союза, избирающий Президиум (исполнительный орган). Председатель Президиума — Н. В. Попова.

В 1961 г. Союз поддерживал связи и сотрудничал с обществами дружбы с СССР, общественными, научными и культурными организациями и учреждениями, а также с деятелями науки и культуры 118 стран. В зарубежных странах действует 77 обществ, ассоциаций, институтов, советов и лиг дружбы и культурной связи с СССР. Основным содержанием связей с братскими обществами дружбы социалистических стран является обмен опытом коммунистического и социалистического строительства. В связи с растущими симпатиями к СССР и интересом к выдающимся достижениям советского народа среди широких слоев общественности в капиталистических странах развиваются контакты общественных и культурных организаций и деятелей этих стран с советской общественностью путем переписки, обмена информационными материалами, устанавливаются личные контакты. Крепнут связи советской общественности с общественностью стран Азии, Африки, Латинской Америки.

Деятельность Союза разносторонняя: организация собраний общественности, посвященных национальным праздникам, знаменательным и юбилейным датам; организация вечеров зарубежной литературы, музыки, театра, лекций и докладов иностранных деятелей и членов советских делегаций, вернувшихся из зарубежных поездок; фестивалей, общественных просмотров кинофильмов, радио- и телевизионных передач; выставок, полученных от зарубежных общественных и культурных

организаций; содействие изданию произведений зарубежных авторов на языках народов СССР; организация кружков по изучению иностранных языков, оказание помощи в изучении русского языка за рубежом и т. д.

Союз направляет за границу по приглашению зарубежных общественных и культурных организаций делегации и отдельных деятелей различных профессий, приглашает в СССР иностранные делегации, принимает «поезда дружбы», организует встречи актива обществ дружбы и секций с иностранными туристами, посылает выставки, кинокартины, диафильмы, книги, фотоподборки и т. д.

С большим успехом прошла организованная Союзом в 1961 г. Международная выставка художественной фотографии в Москве (экспонировалось 550 фотографий фотомастеров 55 стран). Большой популярностью пользовались выставки: французского художника Жана Эффеля, работ румынских художников Д. Джона и Г. Шару; фотовыставка «Две Болгарии» — о строительстве социализма в НРБ (Л. Антонова), выставки китайских художественных вырезок из бумаги, произведений финского художника Т. Тапиовара, уругвайской гравюры, а также выставки работ советских художников, посетивших зарубежные страны, — «Куба» (В. Иванова и П. Оссовского), «В Америке» (О. Верейского), «Африка» (М. Бирштейна, А. Крылова, М. Шагинян, А. Щеглова) и др.

Секция права принимала активное участие в деятельности МАЮД; выражая волю советской общественности, неоднократно выступала с протестами против репрессий и массовых убийств алжирских патриотов, против злодейского убийства П. Лумумбы и т. д. Фотосекция участвовала в 10 международных фотовыставках; педагогическая секция — в 4 международных конкурсах детского рисунка (Индия, Пакистан, Австрия, Австралия), музыкальная — в Международном фестивале в Зальцбурге и 8-м Конгрессе международных обществ музыковедов в Нью-Йорке. В 1961 г. значительно расширилась деятельность Дома дружбы с народами зарубежных стран (его посетило св. 50 тыс. иностранных гостей из 80 стран).

Союз является одним из учредителей открывшегося в 1960 г. Университета дружбы народов им. П. Лумумбы и созданного в апреле 1961 г. Агентства печати «Новости».

Союз издаёт на русском и иностранных языках журнал «Культура и жизнь» и еженедельную газету «Московские новости» (на англ. и франц. языках).

Всесоюзное общество по распространению политических и научных знаний — массовая добровольная общественная научно-просветительная организация советской интеллигенции. Создано в июле 1947 г. Руководящий орган — правление, председатель — академик Н. Н. Семенов. На 1 января 1962 г. общество объединяло 1 млн. 139 тыс. членов. В составе Всесоюзного общества: республиканские общества — в союзных республиках, отделения — в краях, АССР, областях, округах, районах и городах и 75,5 тыс. групп членов Общества (первичных организаций) на предприятиях промышленности и транспорта, стройках, в колхозах и совхозах, учебных заведениях, н.-и. ин-тах и учреждениях. Члены Общества в 1961 г. прочитали ок. 12 млн. лекций по различным отраслям знаний, вопросам внутренней жизни и внешней политики СССР (их прослушало св. 710 млн. чел.).

Наряду с лекциями в 1961 г. проведено 289 тыс. тематических вечеров, научно-производственных конференций, встреч с учеными и новаторами, вечеров вопросов и ответов и др., которые посетили 27 млн. чел. На 1 января 1962 г. в СССР было ок. 9 тыс. народных университетов, многие из которых созданы и работают под руководством организаций Общества.

Издательство «Знание» в Москве и республиканские общества в 1961 г. выпустили 1687 названий брошюр и стенограмм лекций (29 млн. экз.). Отделения Общества в краях, АССР, областях, округах, районах и городах выпустили 3 334 бюллетеня и листовки (ок. 2 млн. экз.). Общество издаёт в Москве ежемесячные журналы: научно-популярный «Наука и жизнь» (с аналогичным названием и периодичностью журналы издаются на нац. языках обществами Укр. ССР, Азерб. ССР и Лит. ССР), научно-атеистический — «Наука и религия» (обществом Укр. ССР издаётся на укр. языке ежемесячный журнал «Воинствующий атеист»), научно-политический — «Международная жизнь».

Обществу принадлежат Политехнический музей (Москва), Московский, Ленинградский, Киевский дома

научно-технической пропаганды, Центральная политехническая библиотека. В 1961 г. их выставки, демонстрационные залы, лекции-консультации, тематические экскурсии и др. мероприятия посетило св. 3 млн. 300 тыс. чел. В системе Общества — 18 стационарных планетариев. В Московском планетарии в 1961 г. побывало 670 тыс. чел., а его выездные лекции-демонстрации прослушало ок. 800 тыс. чел. Общество имеет Центральный лекторий в Москве, стационарные лектории во многих городах и 59 тыс. фабрично-заводских, колхозных и совхозных лекториев, работающих на общественных началах.

В 1961 г. увеличился обмен лекторами с научно-просветительными организациями зарубежных стран.

ДОСААФ СССР (Добровольное общество содействия армии, авиации и флоту). Создано в 1951 г. Председатель ЦК ДОСААФ — Д. Д. Лелюшенко.

Является одной из самых массовых общественных организаций в стране. В 1960—61 гг. в общественном порядке, без отрыва от производства, подготовлено почти 2 млн. шоферов, трактористов, комбайнеров, мотористов, электриков, радиостов и других специалистов. Во Всесоюзной спартакиаде по техническим видам спорта, проведенной ЦК ДОСААФ и ЦК ВЛКСМ (1960—61 гг.), приняло участие св. 16 млн. чел. Более 819 тыс. спортсменов сдали разрядные нормы, из них 838 стали мастерами спорта. Установлено 176 всесоюзных рекордов, из которых 65 превышают мировые достижения.

Состоявшийся 20—21 декабря 1961 г. пленум ЦК ДОСААФ обсудил задачи организаций ДОСААФ в связи с решениями XXII съезда КПСС.

Комитет молодежных организаций СССР (КМО СССР). Создан в 1956 г.

Руководящий орган — Президиум. Председатель — П. Н. Решетов. При Комитете образованы Студенческий Совет (координационный орган студенческих объединений СССР) и Бюро международного молодежного туризма «Спутник» (организует туристский обмен между советской и зарубежной молодежью). КМО СССР — член ВФДМ. Студенческий Совет СССР — член Международного союза студентов (МСС).

Комитет поддерживает связи более чем с 1000 молодежных организаций из 101 страны мира, со всеми международными молодежными объединениями. В 1961 г. в гостях у зарубежной молодежи побывало свыше 620 делегаций и групп советских юношей и девушек. По инициативе КМО СССР в июле — августе 1961 г. в Москве состоялся Всемирный форум молодежи.

Комитет советских женщин. Создан в 1941 г. Руководящий орган — пленум, между пленумами — Президиум. Председатель — Н. В. Попова. Комитет входит в МДФЖ.

В 1961 г. Комитет пригласил в СССР 41 зарубежную женскую делегацию из 23 стран; впервые СССР посетили женские делегации из Марокко, Того, Мали, Южной Родезии и Британской Гвинеи. В ответ на приглашения зарубежных женских организаций Комитет направил 20 делегаций советских женщин в 16 стран; делегации советских женщин впервые побывали в Тунисе и на Кипре. Из делегаций, выезжавших в зарубежные страны, 6 делегаций приняли участие в конференции женщин стран Азии и Африки (Каир), заседании бюро связи Копенгагенской встречи (Рим), международных семинарах женщин ФНРЮ и ЧССР, во встрече женщин стран Европы по разоружению (Берлин), сессии Совета МДФЖ (Будапешт).

В 1961 г. Комитет поддерживал связи с женскими организациями более 70 стран, в т. ч. 25 африканских стран. Впервые установлены связи с женщинами Афганистана.

15 февраля Комитет от имени советских женщин выступил с заявлением, в котором осудил позорные действия колонизаторов в Конго и подлое убийство национального героя П. Лумумбы; поддержал вторую

Латиноамериканскую конференцию за амнистию политзаключенных Испании и Португалии и Парижскую конференцию за освобождение политзаключенных Испании; в апреле Комитет выступил против американской агрессии на Кубе; 1 июня направил требование ООН положить конец кровавому разгулу португальских колонизаторов в Алжире, выступал также против войны в Алжире и т. д.

В связи с 20-й годовщиной с начала Великой Отечественной войны в июне Комитет обратился к женщинам зарубежных стран с призывом объединить усилия, чтобы не допустить развязывания новой мировой войны.

Славянский комитет СССР — общественная организация, содействующая развитию и укреплению братской дружбы между народами СССР и славянами зарубежных стран. В 1961 г. Комитет принимал участие в общественном движении по укреплению мира во всем мире, выступал с заявлениями в связи с 20-летием нападения на СССР гитлеровской Германии, военным нападением США на Кубинскую Республику, с убийством выдающегося деятеля национально-освободительного движения народов Африки Патриса Лумумбы и другими событиями. Вместе с другими общественными организациями СССР Комитет участвовал в проведении юбилеев и памятных дат, связанных с историей славянских стран и народов, деятелей их культуры. В течение 1961 г. Славянский комитет СССР посетили делегации и представители славянских организаций разных стран.

Союз обществ Красного Креста и Красного Полумесяца СССР (СОКК и КП СССР). Создан в 1925 г. В 11 республиках имеются общества Красного Креста; в Узб., Туркм., Тадж. и Азерб. ССР — общества Красного Полумесяца. Исполком СОКК и КП СССР представляет общества Красного Креста и Красного Полумесяца в международных организациях Красного Креста. Председатель Исполкома СОКК и КП СССР — Г. А. Митерев, он же — вице-президент Международной лиги обществ Красного Креста. К концу 1961 г. в СССР насчитывалось 396 тыс. первичных организаций Красного Креста и Красного Полумесяца (42 млн. 640 тыс. членов). Печатный орган Исполкома Союза — журнал «Советский Красный Крест», выходит 6 раз в год.

В декабре 1961 г. состоялся очередной 3-й пленум Исполкома СОКК и КП СССР, обсудивший вопрос о задачах обществ в свете решений XXII съезда КПСС. Большое внимание уделяется пропаганде медицинских и гигиенических знаний, способствующих воспитанию коммунистического отношения к здоровью советских граждан, благоустройству городов, сел и рабочих поселков; развитию патриотического движения по безвозмездному донорству и работе Бюро медицинских сестер, оказывающих помощь больным.

В 1961 г. СССР посетили делегации обществ Красного Креста Австралии, Индии, Индонезии, Кубы, Нидерландов, РНР, Финляндии, ЧССР и Эфиопии.

Исполкомом СОКК и КП СССР в 1961 г. была оказана материальная помощь населению Алжира, Бирмы, Йемена, Индии, Индонезии, Конго, Марокко, Сомали, Туниса и Эфиопии, пострадавшему от стихийных бедствий.

Успешно работают больницы СОКК и КП в Иране, Эфиопии, а также группы советских врачей в Индии и Камбодже.

Организация советских ветеранов войны — общественная организация участников войны. Создана в сентябре 1956 г. Руководящий орган — Советский комитет ветеранов войны. Председатель — маршал Советского Союза С. К. Тимошенко. Ответственный секретарь — А. П. Маресьев.

Комитетом созданы секции: бывших фронтовиков, партизан, военнопленных; инвалидов войны; международной информации и связи. Главная задача Комитета — установление связей с международными и зарубежными национальными организациями ветеранов войны, борцов Сопротивления, жертв и узников фашизма и инвалидов войны, борющимися против угрозы новой войны. Комитет является членом Международной Федерации участников движения Сопротивления (ФИР),

Международных комитетов бывших узников Освенцима и Маутхаузена. Установлены и поддерживаются дружеские связи с организациями ветеранов войны ЧССР, ПНР, ВНР, ГДР, НРБ, РНР, ФНРЮ, Австрии, Великобритании, Бельгии, Италии, Норвегии, Франции, США, Ганы, Мали, ОАР, Индии, Индонезии и др. стран.

Советский комитет защиты мира (СКЗМ). Создан в 1949 г. Руководящий орган — Президиум. Председатель — Н. С. Тихонов. Комитет, объединяющий 270 представителей советской общественности, руководит работой, проводимой в СССР в защиту мира.

В 1961 г. основным направлением деятельности Комитета явилась борьба за разоружение, ликвидацию последствий второй мировой войны, заключение германского мирного договора, мирное сосуществование государств с различными социальными системами. Экономическая комиссия при Комитете подготовила к печати сборник материалов, посвященных проблеме разоружения, комиссия по связям с учеными провела много интересных встреч с представителями зарубежной науки, в т. ч. с известным американским ученым и борцом за мир Л. Полингом. По инициативе культурной комиссии был создан документальный антивоенный фильм «День молодого человека», в выпуске которого участвовали кинематографисты 13 стран.

Туристическая комиссия при СКЗМ провела второй автопробег «За мир и дружбу между народами» по дорогам Финляндии, Швеции, ГДР и ПНР.

В 1961 г. гостями Комитета были делегации из Англии, ВНР, Италии, США, Франции и др. стран, участники «поезда мира и дружбы» из ГДР, ФРГ и Западного Берлина. Делегации СКЗМ побывали во Вьетнаме, Индонезии, Финляндии, Швейцарии; участники «поезда мира и дружбы» посетили ПНР и другие страны. В марте группа советских общественных деятелей приняла участие в работе Делийской сессии ВСМ, а в конце 1961 г. — Стокгольмской сессии ВСМ, где поддержала предложение о созыве в 1962 г. Всемирного конгресса за разоружение и мир. Советские делегаты были участниками 7-й Токийской конференции за запрещение атомного и водородного оружия и за разоружение, а также 1-й Латиноамериканской конференции за экономическую независимость, национальный суверенитет и мир.

В мае представители советской и американской общественности встретились в Крыму для продолжения разговора по актуальным вопросам современности, начатого в 1960 г. в США. Представители советского движения за мир выезжали в Швецию на встречу общественных и политических деятелей Востока и Запада и в Норвегию — на Конференцию по проблеме укрепления европейской безопасности. В сентябре советские общественные деятели приняли участие в Конференции по разоружению и разрядке международной напряженности (Лондон) и в совещании «круглого стола» (Рим).

Советский комитет солидарности стран Азии и Африки. Создан в 1956 г. Председатель — Мирзо Турсунзаде. При Комитете имеются 2 комиссии: по Азии и по Африке. В 1961 г. созданы также республиканские комитеты солидарности стран Азии и Африки в Азербайджанской, Армянской, Грузинской, Казахской, Киргизской, Таджикской, Туркменской и Узбекской ССР.

В 1961 г. Комитет провел ряд массовых общественно-политических кампаний в поддержку борьбы народов Азии и Африки за полную политическую и экономическую независимость, за всеобщее и полное разоружение, за мир: «День совместных действий против угрозы ядерной войны» (1 марта), «День солидарности с борьбой народа Лаоса за мир, независимость, нейтралитет и национальное единство» (15 марта), «День свободы Африки» (15 апреля), «День солидарности с борьбой индийского народа за освобождение Гоа, Дамана и Диу» (20 июня), «Кампанию солидарности с народами Анголы и других португальских колоний» (21—30 июня), «День Кореи» (25 июня), «День Уганды» (5 июля), «День Вьетнама» (20 июля), «День дружбы и братской солидарности между народами Советского Союза и Африки» (27 июля), «День солидарности с народом Туниса» (18 августа), «День Кении» (21 октября), «Национальный день борьбы за независимость Алжира» (1 ноября), «День Конго» (25 ноября), «День борьбы за освобождение Африки от империализма» (1 декабря) и др.

В 1961 г. по приглашению Комитета СССР посетили несколько десятков делегаций из различных стран Азии и Африки. Делегации Комитета выезжали в КНДР (июнь), ДРВ (июль), Индию (ноябрь), а также принимали участие в Чрезвычайной сессии Совета солидарности народов Азии и Африки в Каире (январь), заседании Правления фонда афро-азиатской солидарности в Конакри (февраль), 3-й Конференции народов Африки в Каире (март), сессии Совета солидарности народов Азии и Африки в Бандунге (апрель), 7-й Международной конференции за запрещение ядерного оружия в Токио (август), сессии Исполкома Организации солидарности народов Азии и Африки в Га-ве (декабрь).

Латиноамериканскую конференцию за амнистию политзаключенных Испании и Португалии и Парижскую конференцию за освобождение политзаключенных Испании; в апреле Комитет выступил против американской агрессии на Кубе; 1 июня направил требование ООН положить конец кровавому разгулу португальских колонизаторов в Алжире, выступал также против войны в Алжире и т. д.

В связи с 20-й годовщиной с начала Великой Отечественной войны в июне Комитет обратился к женщинам зарубежных стран с призывом объединить усилия, чтобы не допустить развязывания новой мировой войны.

Славянский комитет СССР — общественная организация, содействующая развитию и укреплению братской дружбы между народами СССР и славянами зарубежных стран. В 1961 г. Комитет принимал участие в общественном движении по укреплению мира во всем мире, выступал с заявлениями в связи с 20-летием нападения на СССР гитлеровской Германии, военным нападением США на Кубинскую Республику, с убийством выдающегося деятеля национально-освободительного движения народов Африки Патриса Лумумбы и другими событиями. Вместе с другими общественными организациями СССР Комитет участвовал в проведении юбилеев и памятных дат, связанных с историей славянских стран и народов, деятелей их культуры. В течение 1961 г. Славянский комитет СССР посетили делегации и представители славянских организаций разных стран.

Союз обществ Красного Креста и Красного Полумесяца СССР (СОКК и КП СССР). Создан в 1925 г. В 11 республиках имеются общества Красного Креста; в Узб., Туркм., Тадж. и Азерб. ССР — общества Красного Полумесяца. Исполком СОКК и КП СССР представляет общества Красного Креста и Красного Полумесяца в международных организациях Красного Креста. Председатель Исполкома СОКК и КП СССР — Г. А. Митерев, он же — вице-президент Международной лиги обществ Красного Креста. К концу 1961 г. в СССР насчитывалось 396 тыс. первичных организаций Красного Креста и Красного Полумесяца (42 млн. 640 тыс. членов). Печатный орган Исполкома Союза — журнал «Советский Красный Крест», выходит 6 раз в год.

В декабре 1961 г. состоялся очередной 3-й пленум Исполкома СОКК и КП СССР, обсудивший вопрос о задачах обществ в свете решений XXII съезда КПСС. Большое внимание уделяется пропаганде медицинских и гигиенических знаний, способствующих воспитанию коммунистического отношения к здоровью советских граждан, благоустройству городов, сел и рабочих поселков; развитию патриотического движения по безвозмездному донорству и работе Бюро медицинских сестер, оказывающих помощь больным.

В 1961 г. СССР посетили делегации обществ Красного Креста Австралии, Индии, Индонезии, Кубы, Нидерландов, РНР, Финляндии, ЧССР и Эфиопии.

Исполкомом СОКК и КП СССР в 1961 г. была оказана материальная помощь населению Алжира, Бирмы, Йемена, Индии, Индонезии, Конго, Марокко, Сомали, Туниса и Эфиопии, пострадавшему от стихийных бедствий.

Успешно работают больницы СОКК и КП в Иране, Эфиопии, а также группы советских врачей в Индии и Камбодже.

Организация советских ветеранов войны — общественная организация участников войны. Создана в сентябре 1956 г. Руководящий орган — Советский комитет ветеранов войны. Председатель — маршал Советского Союза С. К. Тимошенко. Ответственный секретарь — А. П. Маресьев.

Комитетом созданы секции: бывших фронтовиков, партизан, военнопленных; инвалидов войны; международной информации и связи. Главная задача Комитета — установление связей с международными и зарубежными национальными организациями ветеранов войны, борцов Сопротивления, жертв и узников фашизма и инвалидов войны, борющимися против угрозы новой войны. Комитет является членом Международной Федерации участников движения Сопротивления (ФИР),

Международных комитетов бывших узников Освенцима и Маутхаузена. Установлены и поддерживаются дружеские связи с организациями ветеранов войны ЧССР, ПНР, ВНР, ГДР, НРБ, РНР, ФНРЮ, Австрии, Великобритании, Бельгии, Италии, Норвегии, Франции, США, Ганы, Мали, ОАР, Индии, Индонезии и др. стран.

Советский комитет защиты мира (СКЗМ). Создан в 1949 г. Руководящий орган — Президиум. Председатель — Н. С. Тихонов. Комитет, объединяющий 270 представителей советской общественности, руководит работой, проводимой в СССР в защиту мира.

В 1961 г. основным направлением деятельности Комитета явилась борьба за разоружение, ликвидацию последствий второй мировой войны, заключение германского мирного договора, мирное сосуществование государств с различными социальными системами. Экономическая комиссия при Комитете подготовила к печати сборник материалов, посвященных проблеме разоружения, комиссия по связям с учеными провела много интересных встреч с представителями зарубежной науки, в т. ч. с известным американским ученым и борцом за мир Л. Полингом. По инициативе культурной комиссии был создан документальный антивоенный фильм «День молодого человека», в выпуске которого участвовали кинематографисты 13 стран.

Туристическая комиссия при СКЗМ провела второй автопробег «За мир и дружбу между народами» по дорогам Финляндии, Швеции, ГДР и ПНР.

В 1961 г. гостями Комитета были делегации из Англии, ВНР, Италии, США, Франции и др. стран, участники «поезда мира и дружбы» из ГДР, ФРГ и Западного Берлина. Делегации СКЗМ побывали во Вьетнаме, Индонезии, Финляндии, Швейцарии; участники «поезда мира и дружбы» посетили ПНР и другие страны. В марте группа советских общественных деятелей приняла участие в работе Делийской сессии ВСМ, а в конце 1961 г. — Стокгольмской сессии ВСМ, где поддержала предложение о созыве в 1962 г. Всемирного конгресса за разоружение и мир. Советские делегаты были участниками 7-й Токийской конференции за запрещение атомного и водородного оружия и за разоружение, а также 1-й Латиноамериканской конференции за экономическую независимость, национальный суверенитет и мир.

В мае представители советской и американской общественности встретились в Крыму для продолжения разговора по актуальным вопросам современности, начатого в 1960 г. в США. Представители советского движения за мир выезжали в Швецию на встречу общественных и политических деятелей Востока и Запада и в Норвегию — на Конференцию по проблемам укрепления европейской безопасности. В сентябре советские общественные деятели приняли участие в Конференции по разоружению и разрядке международной напряженности (Лондон) и в совещании «круглого стола» (Рим).

Советский комитет солидарности стран Азии и Африки. Создан в 1956 г. Председатель — Мирзо Турсунзаде. При Комитете имеются 2 комиссии: по Азии и по Африке. В 1961 г. созданы также республиканские комитеты солидарности стран Азии и Африки в Азербайджанской, Армянской, Грузинской, Казахской, Киргизской, Таджикской, Туркменской и Узбекской ССР.

В 1961 г. Комитет провел ряд массовых общественно-политических кампаний в поддержку борьбы народов Азии и Африки за полную политическую и экономическую независимость, за всеобщее и полное разоружение, за мир: «День совместных действий против угрозы ядерной войны» (1 марта), «День солидарности с борьбой народа Лаоса за мир, независимость, нейтралитет и национальное единство» (15 марта), «День свободы Африки» (15 апреля), «День солидарности с борьбой индийского народа за освобождение Гоа, Дамана и Диу» (20 июня), «Кампанию солидарности с народами Анголы и других португальских колоний» (21—30 июня), «День Кореи» (25 июня), «День Уганды» (5 июля), «День Вьетнама» (20 июля), «День дружбы и братской солидарности между народами Советского Союза и Африки» (27 июля), «День солидарности с народом Туниса» (18 августа), «День Кении» (21 октября), «Национальный день борьбы за независимость Алжира» (1 ноября), «День Конго» (25 ноября), «День борьбы за освобождение Африки от империализма» (1 декабря) и др.

В 1961 г. по приглашению Комитета СССР посетили несколько десятков делегаций из различных стран Азии и Африки. Делегации Комитета выезжали в КНДР (июнь), ДРВ (июль), Индию (ноябрь), а также принимали участие в Чрезвычайной сессии Совета солидарности народов Азии и Африки в Каире (январь), заседании Правления фонда афро-азиатской солидарности в Конакри (февраль), 3-й Конференции народов Африки в Каире (март), сессии Совета солидарности народов Азии и Африки в Бандунге (апрель), 7-й Международной конференции за запрещение ядерного оружия в Токио (август), сессии Исполкома Организации солидарности народов Азии и Африки в Га-ве (декабрь).

В 1961 г. Комитет выделил в Фонд афро-азиатской солидарности 20 тыс. амер. долл., различные товары и материалы на сумму 10 тыс. руб., 10 стипендий для обучения в советских вузах. В распоряжение Международного комитета помощи Конго и Алжиру выделены товары и материалы на сумму 20 тыс. руб. для народа Конго, а также медикаменты и медоборудование на сумму 10 тыс. руб. для народа Алжира. Общественным организациям Гвинейской Республики подарена портативная типография.

Советская ассоциация международного права. Создана в 1957 г. Является отделением Ассоциации международного права. Председатель — Г. И. Тункин. В Советскую ассоциацию входят 162 юриста, из них 25 юристов-международников избраны индивидуальными членами Ассоциации.

В январе 1961 г. состоялось четвертое ежегодное собрание Ассоциации, на котором, кроме юристов-международников из СССР, присутствовали юристы-международники из ГДР, НРБ, ПНР, ЧССР. Заслушано 5 докладов и ряд выступлений по международно-правовым вопросам, которые легли в основу советского Ежегодника международного права за 1961 г.

Научно-технические общества (НТО) СССР. В СССР имеется 21 отраслевое НТО. На январь 1962 г. действительных членов НТО было ок. 1,7 млн., юридических членов св. 45 тыс., первичных организаций на предприятиях, стройках, шахтах, в совхозах, н.-и. и проектных ин-тах — ок. 39 тыс. Всей деятельностью НТО руководит Всесоюзный Совет НТО (председатель В. Г. Силуянов). Многие НТО совместно с гос. комитетами и министерствами издают научно-технические журналы. НТО имеют 16 домов техники. В 1961 г. организации НТО принимали активное участие в разработке ряда актуальных научно-технических вопросов развития народного хозяйства. Широкое распространение получили общественные конструкторские и технологические бюро, общественные бюро технико-экономического анализа, общественные н.-и. ин-ты и лаборатории и др.; их участники в свободное от работы время безвозмездно на добровольных началах разрабатывают различные вопросы научно-технического прогресса. На многих заводах и фабриках советам первичных организаций НТО переданы функции производственно-технических советов предприятий. Общества осуществляют связи с научными и инженерно-техническими объединениями многих стран. Ряд НТО СССР — члены международных организаций. В декабре 1961 г. — феврале 1962 г. проходили съезды обществ, на которых были избраны новые составы центральных правлений, внесены изменения в Устав общества.

Всесоюзное общество изобретателей и рационализаторов (ВОИР). Создано в январе 1958 г. Работает под руководством ВЦНИС. В республиках, краях и областях избраны республиканские, краевые и областные советы ВОИР. На 1 января 1962 г. в СССР было св. 32 тыс. первичных организаций ВОИР, объединяющих ок. 2,5 млн. членов. На 1-м съезде общества в сентябре 1959 г. был избран Центральный совет (председатель В. А. Иванов) и принят Устав общества. Изобретатели и рационализаторы борются за создание 10-миллиардного рационализаторского фонда семилетки вместо 7 лет в 6 лет. За первые три года семилетки экономия гос. средств от внедрения в производство изобретений и рационализаторских предложений составила ок. 4 млрд. руб.; лучшими в создании фонда были результаты 1961 г. Соревнуясь за достойную встречу XXII съезда КПСС, новаторы взяли обязательство сэкономить ко дню открытия съезда 1200 млн. руб.; это обязательство было перевыполнено. Общество издает ежемесячный массовый журнал «Изобретатель и рационализатор».

Союз журналистов СССР — добровольная творческая общественная организация профессиональных журна-

листов, работающих в периодической печати, органах информации, издательствах, радио и телевидении. Образован в 1959 г. На 1 января 1962 г. в Союзе состояло 30 950 чел. Председатель правления Союза — П. А. Сатюков. При правлении созданы и работают 14 творческих комиссий и секций. Вся творческая деятельность Союза в 1961 г. была направлена на подготовку к XXII съезду КПСС и пропаганду решений съезда. Организации Союза активно участвовали в проведении Всесоюзного конкурса на лучший очерк «Герои наших дней», Всесоюзного творческого семинара работников фабрично-заводских газет, семинара кинокритиков, творческого семинара по репортажу на радио и телевидение, Международного кинофестиваля в Москве, организации (совместно с Министерством культуры СССР) фотовыставки «Семилетка в действии. 1961 г.», проведении кустовых семинаров журналистов по различным вопросам и др.

В 1961 г. СССР посетили делегации и отдельные журналисты из 25 стран (всего 105 чел.). Советские журналисты (108 чел.) выезжали в 18 стран (ВНР, МНР, Индия, США и др.). Делегации журналистов СССР приняли участие в работе 1-й Всеафриканской конференции в Мали (где была создана Всеафриканская ассоциация журналистов), Международной встрече журналистов в Варшаве по берлинскому вопросу и встречах «За круглым столом» в Лондоне и США.

Агентство печати «Новости» (АПН) — информационный орган советских общественных организаций. Учрежден Союзом журналистов СССР, Союзом писателей СССР, Союзом обществ дружбы и культурной связи с зарубежными странами и Всесоюзным обществом по распространению политических и научных знаний в апреле 1961 г. Председатель правления — Б. С. Бурков. АПН готовит для печати, информационных агентств, издательств, радио, телевидения, общественных организаций зарубежных стран разнообразную информацию (литературные материалы и фото) по вопросам внутренней и внешней политики СССР, общественной, экономической и культурной жизни советского народа, а также материалы, отражающие точку зрения советской общественности на важнейшие события внутренней и международной жизни. АПН имеет корреспондентскую сеть в СССР, корреспондентские пункты в столицах крупнейших государств мира. Снабжает литературными и фотоматериалами советские зарубежные издания, выходящие в 38 странах (США, Великобритания, Франция, Индия, ФРГ, Индонезия, Бирма, Япония, ПНР, ВНР и др.) разовым тиражом 1300 тыс. экз. Для советской и зарубежной прессы АПН выпускает вестники союзной и международной информации, вестники по вопросам науки, культуры и спорта, а также «Ежедневное обозрение советской прессы» на английском языке; издает за рубежом книги, брошюры, буклеты, информационные материалы для советских выставок и ярмарок в различных странах.

11. ВАЖНЕЙШИЕ СОБЫТИЯ В ЖИЗНИ СССР

1961 г. вошел в летопись СССР, в историю всего человечества как год великих свершений. Это был год, когда состоялся исторический XXII съезд КПСС (17—31 октября), принявший величественную Программу Коммунистической партии — программу строительства коммунизма. «Коммунистическим Манифестом современной эпохи» назвали все честные люди на земле третью программу КПСС.

В 1961 г. советский человек осуществил вековую мечту людей, преодолел силу земного тяготения и на космическом корабле совершил полет в космос. Первыми в истории человечества космонавтами были граждане СССР, коммунисты Ю. А. Гагарин и Г. С. Титов.

Вся жизнь советской страны в 1961 г. шла под знаком исторического XXII съезда. 10 января пленум ЦК КПСС принял Постановление о созыве очередного съезда 17 октября 1961 г. Уже 19 января были опубликованы социалистические обязательства трудящихся Москвы в честь XXII съезда КПСС. Они решили еще шире развернуть социалистическое соревнование за досрочное выполнение годового плана, дальнейший технический прогресс, всемерное повышение производительности труда, снижение себестоимости и улучшение качества продукции. Москвичи обязались досрочно, к 25 декабря выполнить годовой план по выпуску валовой продукции и перевыполнить задание 1961 г. по росту производительности труда на 15%. Москвичи обратились к трудящимся Ленинграда с призывом продолжить и еще шире развернуть социалистическое соревнование. Ленинградцы откликнулись на этот призыв: они обязались в честь XXII съезда КПСС выполнить план 1961 г. по валовой продукции 26 декабря, перевыполнить задание по росту производительности труда на 12%, разработать и освоить на предприятиях более 1100 новых машин, станков, приборов, аппаратов и т. п., из них 800 выпустить ко дню открытия XXII съезда КПСС. Трудящиеся Свердловской обл. обязались в честь XXII съезда выполнить план 1961 г. промышленного производства к 22 декабря и т. д.

Вся страна включилась в трудовое соревнование в честь XXII съезда КПСС. Росло и крепло могучее движение миллионов за коммунистический труд. 7-й пленум ВЦСПС (24—26 мая) и 10-й пленум ЦК ВЛКСМ (8—9 июня) обобщили ценный опыт деятельности профсоюзных и комсомольских организаций по развертыванию предсъездовского соревнования. В канун партийного съезда в соревновании за звание коллективов и ударников коммунистического труда участвовало ок. 20 млн. чел.; 800 предприятий и 192 тыс. бригад завоевали почетное звание коллективов коммунистического труда. Более 3 млн. рабочих, инженеров и техников были удостоены звания ударников коммунистического труда.

5 и 19 марта состоялись очередные выборы в местные Советы депутатов трудящихся. Школу управления государством проходят миллионы тружеников города и деревни. Всего в местные Советы было избрано по Союзу 1 821 772 депутата; из них женщин — 741 125; рабочих и колхозников — 1 124 548; членов и кандидатов в члены КПСС — 827 896.

19 июня 1961 г. пленум ЦК КПСС единодушно одобрил представленный Программой Комиссией и рассмотренный Президиумом ЦК КПСС проект Программы КПСС. Пленум также одобрил в основном представленный Президиумом ЦК КПСС проект Устава КПСС. Пленум постановил опубликовать в печати проекты Программы и Устава КПСС для всеобщего ознакомления и обсуждения коммунистами и всеми трудящимися. Обсуждение проекта Программы строительства коммунизма в СССР приняло небывалый размах. В нем участвовало св. 9 млн. коммунистов. Для обсуждения проекта Программы было проведено более 500 тыс. собраний трудящихся, на которых присутствовало ок. 73 млн. чел.

В канун XXII съезда КПСС трудящиеся Москвы, Ленинграда и Ленинградской обл., г. Горького и Горьковской обл. и др. рапортовали об успешном выполнении социалистических обязательств, принятых в честь съезда.

С огромным вниманием следил весь советский народ за работой XXII съезда, проходившего в Москве 17—31 октября (см. выше Коммунистическая партия Советского Союза).

В дни работы XXII партийного съезда, 29 октября в Москве, на площади Свердлова состоялось открытие памятника основоположнику научного коммунизма Карлу Марксу. Первый камень в основание этого памятника был заложен В. И. Лениным еще 1 мая 1920 г. По поручению ЦК КПСС и Советского правительства памятник открыл Н. С. Хрущев, обратившийся с речью к присутствующим. С речами выступили также первый секретарь ЦК СЕПГ В. Ульбрихт и генеральный секретарь Исполкома КП Великобритании Дж. Голлан.

Исторические решения XXII съезда стали программой деятельности для всего советского народа. После съезда повсеместно состоялись собрания трудящихся, собрания партийного актива, на которых были горячо одобрены решения XXII съезда и намечались конкретные пути их быстрее осуществления, 17—18 ноября состоялся 12-й пленум ЦК ВЛКСМ, обсудивший задачи комсомольских организаций в связи с решениями XXII съезда КПСС. 23—24 ноября состоялся 8-й пленум ВЦСПС, который от имени 63 млн. трудящихся, объединенных в профсоюзы, заверил ленинский ЦК КПСС, что советские профсоюзы будут и впредь надежной опорой партии, верными проводниками ее мудрой политики.

На состоявшейся 6—8 декабря седьмой сессии Верховного Совета СССР пятого созыва был рассмотрен и утвержден Государственный план развития народного хозяйства СССР на 1962 г. Верховный Совет СССР рассмотрел и утвердил также Государственный бюджет СССР на 1962 г.

Верховный Совет СССР принял Закон об утверждении Основ гражданского законодательства Союза ССР и союзных республик, Закон об утверждении Основ Гражданского судопроизводства Союза ССР и союзных республик (см. выше новое законодательство в области гражданского права и судопроизводства).

В 1961 г. был осуществлен ряд мер, направленных на дальнейшее совершенствование государственного аппарата, улучшение руководства народным хозяйством, культурным строительством. Первостепенное значение для улучшения всей системы народнохозяйственного планирования и руководства народным хозяйством имеет постановление ЦК КПСС и Совета Министров СССР от 26 апреля «Об экономическом районировании СССР и организации советов по координации и планированию в крупных экономических районах». В постановлении подчеркивается, что с вступлением в период развернутого строительства коммунизма дальнейшее развитие народного хозяйства настоятельно диктует необходимость усиления хозяйственных связей не только внутри отдельных экономических административных районов, но и между отдельными союзными республиками и административными районами. Для более успешного решения этих народнохозяйственных задач ЦК КПСС и Совет Министров СССР решили осуществить экономическое районирование СССР путем создания крупных экономических районов, объединяющих несколько административных экономических районов. Образованы следующие крупные экономические районы: Северо-Западный, Центральный, Волго-Вятский, Центрально-Черноземный, Поволжский, Северо-Кавказский, Уральский, Западно-Сибирский, Восточно-Сибирский, Дальневосточный, Донецко-Приднепровский, Юго-Западный, Южный, Западный, Закавказский, Среднеазиатский и Казахстанский. Возглавляют крупные экономические районы Советы по координации и планированию работы совнархозов. (Белорусский и Молдавский экономические административные районы не включены в крупные экономические районы).

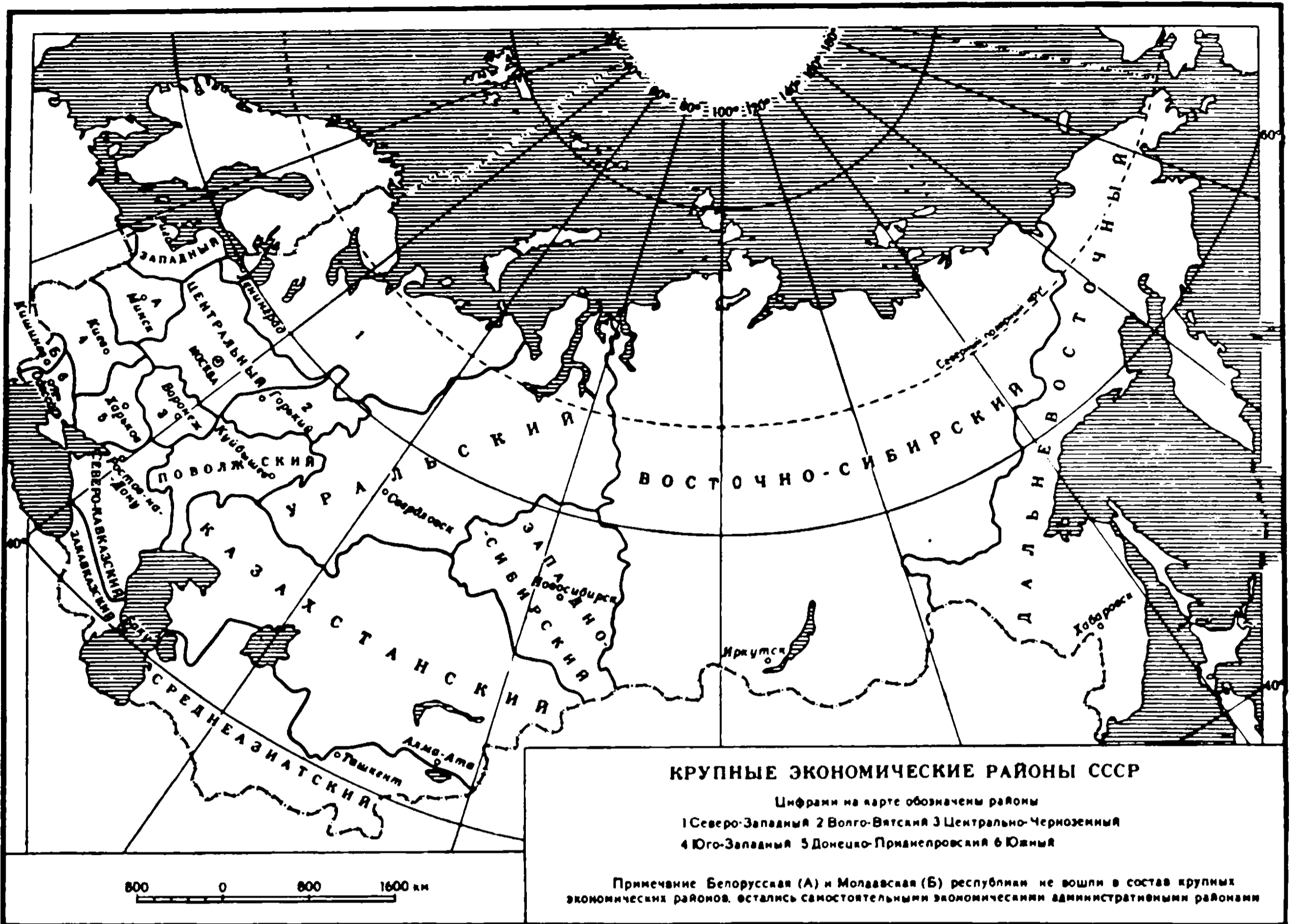

Для лучшего руководства соответствующими отраслями пром-сти были образованы Государственные комитеты Совета Министров СССР: по электронной технике (17 марта); по черной и цветной металлургии (2 декабря); по топливной промышленности (2 декабря).

В связи с возросшими народнохозяйственными задачами и необходимостью усиления проверки исполнения решений правительства СССР сверху донизу, а также в целях дальнейшего укрепления гос. дисциплины, указом Президиума Верховного Совета СССР от 22 июля Комиссия советского контроля Совета Министров СССР была преобразована в союзно-республиканский орган СССР — Комиссию государственного контроля Совета Министров СССР (Госконтроль СССР). Комиссии советского контроля Советов Министров союзных республик были преобразованы в союзно-республиканские органы союзных республик — Комиссии государственного контроля Советов Министров союзных республик.

Всемерно развивая и расширяя социалистическую демократию, социалистическую законность, Советское государство усиливает борьбу с преступными элементами, строго наказывает лиц, совершающих опасные для общества преступления, нарушающих правила социалистического общежития, обманывающих государство, не желающих приобщаться к честной трудовой жизни. В 1961 г. Президиум Верховного Совета СССР принял ряд важных указов в этом направлении: 19 января — «О неприменении к особо опасным рецидивистам смягчения мер наказания, производимого в связи с введе-

нием в действие Уголовного кодекса РСФСР»; 5 мая — «Об усилении борьбы с особо опасными преступлениями», к которым допускается применение, в виде исключительной меры наказания, смертной казни за хищение государственного или общественного имущества в особо крупных размерах, за изготовление с целью сбыта или сбыт поддельных денег и ценных бумаг, совершенные в виде промысла, а также в отношении тех особо важных рецидивистов и лиц, осужденных за тяжкие преступления, которые дезорганизуют работу исправительно-трудовых учреждений»; 24 февраля, 25 марта и 1 июля — об усилении уголовной ответственности за нарушение правил о валютных операциях и за спекуляцию валютными ценностями; 24 мая — «Об ответственности за приписки и другие искажения отчетности о выполнении планов». Указом Президиума Верховного Совета СССР от 21 июня «О дальнейшем ограничении применения штрафов, налагаемых в административном порядке» предусматривается сокращение круга государственных органов, имеющих право устанавливать и налагать штрафы, укрепление законности и начал коллегиальности в деятельности этих органов. Ограничивается перечень нарушений, за которые могут быть наложены штрафы, уменьшается размер штрафов за отдельные виды нарушений. Учитывая расширение прав союзных республик, законодательство о штрафах, налагаемых в административном порядке, отнесено к ведению союзных республик. (См. также статью «Высшие органы государственной власти и государственного управления».)

1961 г. отмечен дальнейшим укреплением братской дружбы народов СССР. Как праздник всех народов Советского Союза было отмечено в 1961 г. 40-летие установления Советской власти и образования КИ Армении, Грузии, Казахстана, 40-летие установления Советской власти в Абхазской АССР, 40-летие образования Коми АССР, Дагестанской АССР, Кабардино-Балкарской АССР. ЦК КПСС, Президиум Верховного Совета СССР и Совет Министров СССР обратились к трудящимся этих союзных и автономных республик с приветственными посланиями. На торжествах в Армении, Грузии и Казахстане присутствовал первый Секретарь ЦК КПСС и Председатель Совета Министров СССР Н. С. Хрущев.

Идя навстречу пожеланиям трудящихся Тувинской автономной обл., в соответствии с принципом свободного самоопределения национальностей, в целях обеспечения условий для дальнейшего национально-государственного развития тувинского народа, Президиум Верховного Совета СССР указом от 10 октября 1961 г. утвердил преобразование Тувинской автономной обл. в Тувинскую Автономную Советскую Социалистическую Республику.

В 1961 г. страна широко отметила 20-летие со дня начала Великой Отечественной войны Советского Союза против немецко-фашистских захватчиков. 21 июня в Москве, в Большом Кремлевском дворце состоялось собрание представителей общественности Москвы. С докладом выступил Министр обороны СССР, маршал Советского Союза Р. Я. Малиновский. С большой речью на собрании выступил Н. С. Хрущев, в которой раскрыл уроки минувшей войны и разоблачил преступные планы империалистов, угрожающих новой войной Советскому Союзу.

Перед лицом усиления военных приготовлений США и их союзников по агрессивным блокам, направленных против СССР, ЦК КПСС и Совет Министров СССР приняли постановление (опубликовано 30 августа) «О временной отсрочке увольнения в запас солдат, матросов, сержантов и старшин, выслуживших сроки действительной военной службы, в количестве, необходимом для обеспечения боевой готовности Советской Армии на случай любых возможных провокаций со стороны агрессивных кругов западных держав». По этой же причине Советское правительство оказалось вынужденным принять решение — провести экспериментальные взрывы ядерного оружия. 31 августа Советское правительство опубликовало соответствующее заявление, в котором разъяснило советскому народу и всему человечеству смысл и значение данного решения, «единственная цель которого — сделать все, чтобы предотвратить катастрофу, которой стала бы третья мировая война для сотен миллионов обитателей нашей планеты».

1961 г. — третий год борьбы советского народа за выполнение семилетнего плана развития народного хозяйства СССР. Коренная проблема семилетнего плана — максимальный выигрыш во времени в мирном экономическом соревновании с передовыми капиталистическими странами — с успехом решается во всех областях хозяйственной деятельности советского общества.

Это проявилось в ускоренном развитии энергетики, во все более расширяющемся строительстве тепловых электростанций, в быстром наращивании производственных мощностей в ведущих отраслях тяжелой промышленности, во все более широком использовании наиболее прогрессивных видов топлива, в концентрированном ведении капитального строительства и т. д.

Вопросам капитального строительства КПСС и Советское правительство уделяли

неослабное внимание. Их усилия были направлены к тому, чтобы максимально ускорить темпы и удешевить стоимость нового строительства, вести его индустриальными методами, не допускать распыления капиталовложений по многочисленным объектам и т. д.

С целью мобилизации молодых строителей на ускорение темпов сооружения важнейших предприятий промышленности и транспорта, 9—10 марта в Москве, в Большом Кремлевском дворце было проведено Всесоюзное совещание молодых строителей.

В 1961 г. капитальное строительство в промышленности получило огромный размах: за год вступило в строй более 800 новых крупных промышленных предприятий и большое количество цехов на действующих предприятиях.

Гигантскими масштабами идет в СССР наращивание энергетических мощностей. За 1961 г. на электростанциях введено в действие более чем на 7 млн. кВт новых мощностей, что в четыре с половиной раза превышает мощности, созданные по плану ГОЭЛРО. Были завершены строительством и вступили в строй на полную мощность: крупнейшая в мире Волжская ГЭС им. XII съезда КПСС мощностью в 2,5 млн. кВт, крупнейшая в СССР и Европе Приднепровская ГРЭС (1,2 млн. кВт), Кременчугская ГЭС, Южно-Уральская ГРЭС, Иовская ГЭС (Мурманская обл.), Новогрозненская ТЭЦ и др. Вступили в строй первые четыре агрегата на Братской ГЭС, два агрегата на Воткинской ГЭС, первый турбогенератор на Назаровской ГРЭС (Сибирь), первая турбина Березовской ГРЭС (Белоруссия), два агрегата Мамаканской ГЭС (Иркутская обл.) — единственной в СССР станции, сооружаемой в зоне вечной мерзлоты, и др. Уже в 1961 г. стали заметно сказываться результаты курса XXI съезда КПСС на преимущественное строительство тепловых электростанций в целях быстрее вводу в действие энергетических мощностей и удешевления строительства электростанций.

В 1961 г. сделан также важный шаг на пути создания единой энергетической системы СССР. Вступившая в строй линия электропередачи Саранск—Рузаевка включила крупные тепловые электростанции Мордовской АССР в единую энергетическую систему европейской части СССР; высоковольтная линия электропередачи Рига—Елгава—Шауляй присоединила Литовскую ССР и Калининградскую обл. к объединенной энергосистеме Северо-Запада СССР; завершённое строительством Трансуральская линия электропередачи — одна из крупнейших в стране, соединила две мощные энергосистемы Пермского и Свердловского экономических районов и т. д.

Большой прирост производственных мощностей был достигнут в 1961 г. в области черной металлургии. Выдающимся достижением строителей металлургии явилось сооружение в рекордно короткий срок — за 8 месяцев и 12 дней крупнейшей в мире и технически наиболее совершенной доменной печи на Криворожском металлургическом заводе им. В. И. Ленина. В больших масштабах выросли производственные мощности химической промышленности как за счет постройки новых предприятий, так и за счет расширения действующих. Выросли производственные мощности легкой, пищевой и других отраслей промышленности и т. п. (см. ниже Народное хозяйство). Продолжалась большая работа по развитию и внедрению новой техники и передовой технологии, комплексной механизации и автоматизации производства. Производительность труда за год увеличилась в промышленности на 4%, а с учетом сокращения продолжительности рабочего дня часовая производительность труда выросла на 11%. По сравнению с 1960 г. выпуск промышленной продукции вырос

в 1961 г. на 9,2%, в т. ч. производство средств производства выросло более чем на 10%. За три года семилетки валовая продукция промышленности увеличилась на 33% вместо 27%, предусмотренных контрольными цифрами на 1959—65 гг. Сверх плана произведено продукции примерно на 19 млрд. руб.

Крупный шаг в своем развитии сделали в 1961 г. все виды советского транспорта. Построена и сдана в эксплуатацию почти тысяча км новых ж.-д. линий. Полностью завершена электрификация важнейшей ж.-д. магистрали Москва — Байкал. В целях дальнейшего улучшения использования технических средств ж.-д. транспорта, упрощения и удешевления его аппарата управления, в соответствии с постановлением Совета Министров СССР от 6 мая 1961 г. было проведено укрупнение железных дорог на территории РСФСР.

Исключительное место в экономической жизни страны в 1961 г. занимали вопросы подъема сельского хозяйства. На Январском пленуме ЦК КПСС было всесторонне обсуждено положение дел в с. х-ве, глубоко обобщен опыт борьбы за его крутой подъем. Отметив бесспорные успехи в развитии с. х-ва за последние семь лет, пленум ЦК КПСС указал, что достигнутый уровень и темпы роста производства с.-х. продуктов, особенно продуктов животноводства, являются недостаточными. Резкой критике на пленуме ЦК были подвергнуты руководители ряда областей и краев РСФСР, Украинской ССР и других республик за серьезные недостатки в руководстве с. х-вом. Пленум сурово осудил тех работников, которые допускали очковтирательство и приписки, стали на преступный путь обмана государства. Пленум ЦК КПСС, вскрыв недостатки в руководстве колхозами и совхозами, разработал конкретную программу дальнейшего развития всех отраслей с.-х. производства, совершенствования руководства с. х-вом.

23—24 января состоялся 6-й пленум ВЦСПС, который подчеркнул, что важнейшей задачей всех профсоюзных организаций является мобилизация творческих усилий трудящихся на борьбу за дальнейший подъем с.-х. производства. 9—10 февраля состоялся 9-й пленум ЦК ВЛКСМ, обсудивший вопрос об участии комсомольских организаций в выполнении постановления Январского пленума ЦК КПСС.

С целью глубокого разъяснения решений Январского пленума ЦК КПСС и мобилизации тружеников с. х-ва на их осуществление, в январе — марте 1961 г. были проведены зональные совещания передовиков с. х-ва: Северного Кавказа (31 января — 1 февраля), Закавказья (6—7 февраля), областей центрально-черноземной зоны (10—11 февраля), областей и автономных республик центра РСФСР (21—23 февраля), областей и автономных республик Урала (1—2 марта), Сибири (7—8 марта), Целинного края (13—14 марта), Казахской ССР (20—21 марта). Св. 25 тыс. передовиков — инструкторов с.-х. производства, партийных, советских, профсоюзных и комсомольских работников, ученых и специалистов приняло участие в этих совещаниях. Руководствуясь решениями Январского пленума ЦК КПСС, опираясь на опыт передовиков, совещания разработали применительно к условиям каждой зоны конкретные меры по более полному использованию резервов дальнейшего подъема с. х-ва. Совещания явились замечательной школой передового опыта.

Мобилизуя широчайшие массы тружеников деревни на крутой подъем с. х-ва, ЦК КПСС и Совет Министров СССР одновременно осуществили ряд важнейших мер, направленных на укрепление общественного хозяйства колхозов, улучшение материально-технической базы с. х-ва и т. д. 10 января ЦК КПСС и Совет Министров СССР приняли постановление «О мерах по дальнейшему

укреплению экономики и финансового состояния колхозов». Оно предусматривало предоставление колхозам больших налоговых льгот (освобождение от обложения 80% облагаемых доходов от реализации продуктов животноводства), снижение в значительных размерах цен на тракторы, грузовые автомобили, с.-х. машины, запасные части к ним, на бензин, на ремонт тракторов, комбайнов и др. машин; отсрочку платежей колхозов за приобретенную ими в МТС технику, отсрочку задолженности колхозов по ссудам Госбанка и ряд др. льгот.

20 января ЦК КПСС и Совет Министров СССР приняли постановление «Об ответственности за обеспечение колхозов и совхозов семенами», которое предусматривает строгую ответственность руководителей колхозов и совхозов за создание собственных фондов доброкачественных сортовых семян озимых и яровых культур в размерах полной потребности. 23 февраля было опубликовано постановление ЦК КПСС и Совета Министров СССР «Об электрификации сельского хозяйства СССР в 1961—1965 годах», в котором намечены конкретные меры резкого усиления процесса электрификации с.-х. производства.

Важную роль в подъеме с. х-ва призвана сыграть новая система заготовок с.-х. продуктов, установленная постановлением ЦК КПСС и Совета Министров СССР «О перестройке и улучшении организации государственных закупок сельскохозяйственных продуктов» (опубликовано 26 февраля). Согласно этому постановлению, начиная с 1961 г. закупки зерна, технических культур, мяса и др. продуктов с. х-ва осуществляются на основе договоров контрактации, которые являются заказом колхозам и совхозам на необходимую государству продукцию. Договора контрактации заключаются на срок от 2 до 5 лет, исходя из планов государственных закупок с.-х. продуктов и перспективных планов развития колхозов и совхозов. Для руководства в районах организацией закупок продуктов и сырья создаются государственные районные или межрайонные инспекции по закупкам. Все руководство делом заготовок с.-х. продуктов в стране было возложено на Государственный комитет заготовок Совета Министров СССР, образованный 25 февраля на базе Государственного комитета Совета Министров СССР по хлебопродуктам. Одновременно ЦК КПСС и Совет Министров СССР приняли постановление «Об улучшении организации сбыта сельскохозяйственных продуктов колхозников, а также продукции колхозов, остающейся после выполнения ими обязательств по продаже этой продукции государству». В осуществлении этой важной задачи решающая роль отводится потребительской кооперации. Для поощрения колхозов и совхозов за выполнение и перевыполнение плана продажи государству с.-х. продукции высокого качества, Совет Министров СССР 13 июля принял постановление о создании фонда премирования и установил порядок его использования.

В соответствии с решением Январского пленума ЦК КПСС и постановления ЦК КПСС и Совета Министров СССР «О реорганизации Министерства сельского хозяйства СССР» (опубликовано 21 февраля) была проведена коренная перестройка органов руководства с. х-вом сверху донизу. Из аппарата административного управления, каким на протяжении многих лет являлись органы Министерства с. х-ва, они были преобразованы в организаторский центр по внедрению в с.-х. производство достижений науки и передового опыта. Самое Министерство сельского хозяйства СССР переехало из Москвы в село Михайловское Подольского р-на Московской обл.

Задача обеспечения потребностей колхозов и совхозов всеми видами техники, минеральных удобрений и т. п. была возложена на созданный указом Президиума



Таблица I. 1. XXII съезд КПСС. Заседание в Кремлевском дворце съездов. 2. Памятник Карлу Марксу в Москве. Открыт 29 октября 1961 г. 3—4. Митинг трудящихся, посвященный 40-летию установления Советской власти в Армении и создания Коммунистической партии Армении. На трибуне первый секретарь ЦК КПСС, председатель Совета Министров СССР Н. С. Хрущев. Ереван. 5. Выступление физкультурников на стадионе, посвященное празднованию 40-летия Советской Грузии и создания Коммунистической партии Грузии. Тбилиси. 6. Торжественное заседание, посвященное 40-летию Казахской ССР и создания Коммунистической партии Казахстана. Алма-Ата. 7. Трудящиеся Самарканда приветствуют главу Советского правительства Н. С. Хрущева во время его пребывания в Узбекистане в ноябре 1961 г. 8. Чимкентский цементный завод им. В. И. Ленина, строительство которого закончено в 1961 г. (Каз. ССР). 9. Один из участков строительства международного нефтепровода «Дружба». 10. Всемирный форум молодежи. Заседание в Колонном зале Дома Союзов. Москва. 11. Морской паром — дизель-электроход «Советский Азербайджан», построенный на заводе «Красное Сормово». 12. 5-й Всемирный конгресс профсоюзов. Заседание в Кремлевском дворце съездов. Москва.



Таблица II. 1. Медицинский осмотр летчика-космонавта Ю. А. Гагарина в период подготовки к космическому полету. 2. Летчик-космонавт Г. С. Титов на тренировке. 3. Внутренний вид кабины корабля-спутника «Восток»: а — пульт пилота; б — приборная доска с глобусом; в — телевизионная камера; г — иллюминатор с оптическим прибором; д — ручка управления ориентацией корабля; е — радиоприемник; ж — контейнер с пищей. 4. Общий вид космического корабля «Восток». 5. Ю. А. Гагарин перед подъемом к кабине космического корабля. 6. Наблюдение с Земли за космонавтом во время полета корабля-спутника. 7. Митинг трудящихся Москвы на Красной площади, посвященный успешному осуществлению первого в мире космического полета. 8. Н. С. Хрущев с героями-космонавтами Г. С. Титовым и Ю. А. Гагариным на трибуне Мавзолея. Москва. 9. Схема расположения радиационных поясов, окружающих Землю (светлые линии внутри второго пояса — траектории заряженных частиц). 10—11. Фотографии поверхности Земли, сделанные Г. С. Титовым из космоса.

Верховного Совета СССР от 20 февраля Всесоюзное объединение Совета Министров СССР по продаже сельскохозяйственной техники, запасных частей, минеральных удобрений и др. материально-технических средств, организации ремонта и использования машин в колхозах и совхозах («Союзсельхозтехника») на правах Государственного комитета Совета Министров СССР.

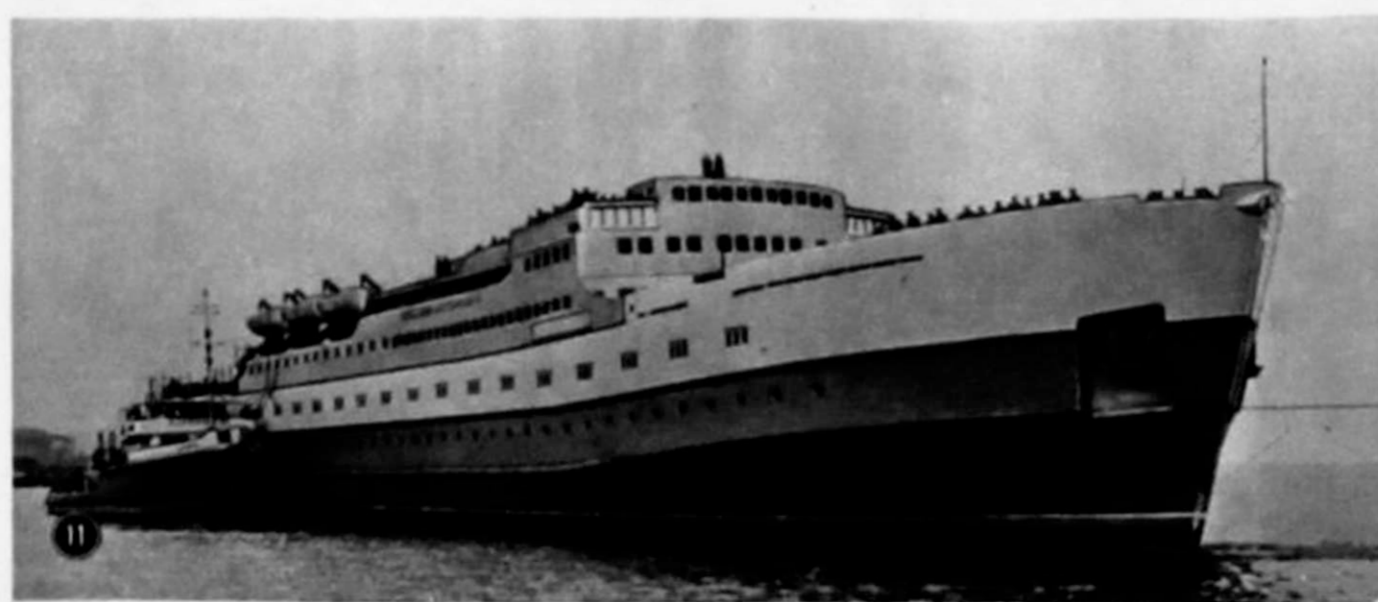
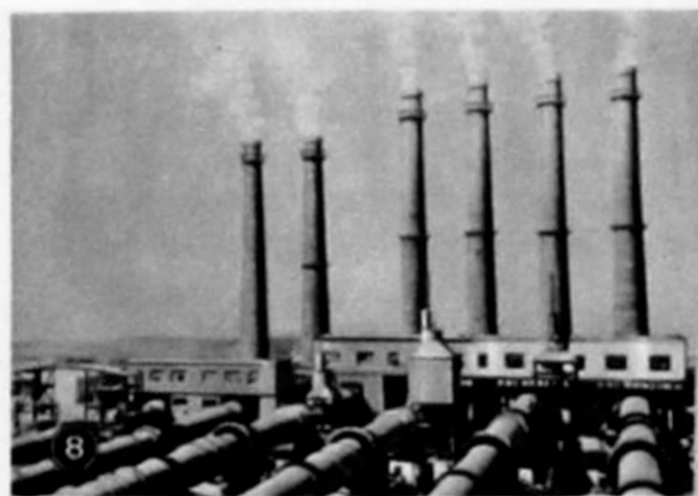
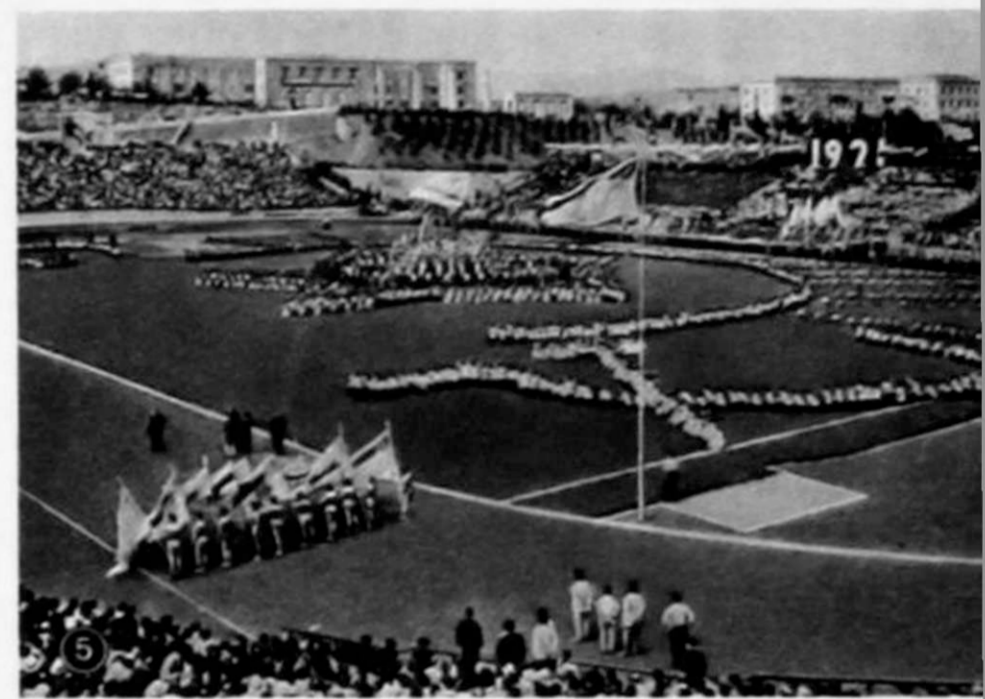
Большое внимание было уделено вопросу сохранения и использования техники в колхозах и совхозах. 30 ноября Совет Министров СССР принял специальное постановление «О мерах по улучшению использования и ремонта машинно-тракторного парка колхозов и совхозов», в котором указал на необходимость широкого распространения опыта передовых хозяйств по использованию техники, усилению сохранности техники. 29 декабря Президиум Верховного Совета СССР принял указ об уголовной ответственности за преступно небрежное использование или хранение сельскохозяйственной техники. Валовой сбор зерна составил в колхозах и совхозах в 1961 г. 8,4 млрд. пудов, в т. ч. кукурузы в полной спелости — св. 1 млрд. пудов — на 72% больше, чем в 1960 г. Выдающихся результатов добились труженники с. х-ва Украины. Пересмотрев структуру посевных площадей, резко расширив площади наиболее урожайных культур и прежде всего кукурузы и бобовых, обучив миллионы людей на опыте передовиков, колхозы и совхозы Украины резко увеличили производство зерна. Это дало им возможность продать государству в 1961 г. 786 млн. пудов зерна — в 2,2 раза больше, чем в 1960 г. В целом государство закупило в 1961 г. 3,2 млрд. пудов хлеба, на 300 млн. пудов больше, чем в 1960 г. Это большая победа тем более ценна, что завоевана в год, который не является лучшим по климатическим условиям.

В 1961 г. выросло производство хлопка, подсолнечника, бобовых культур. Поголовье крупного рогатого скота увеличилось на 6,3 млн. голов, свиней — на 7,9 млн. голов. Это наиболее высокий годовой прирост за все послевоенные годы. Выросли государственные закупки хлопка-сырца, подсолнечника, овощей, продуктов животноводства (подробнее см. ниже — *Н а р о д н о е х о з я й с т в о*). Вместе с тем, как было отмечено на XXII съезде КПСС, темпы роста производства сельскохозяйственных продуктов и особенно продуктов животноводства еще не отвечают тому уровню, который необходим для удовлетворения растущих потребностей страны. Задание семилетнего плана на 1961 г. по производству продуктов сельского хозяйства не выполнено.

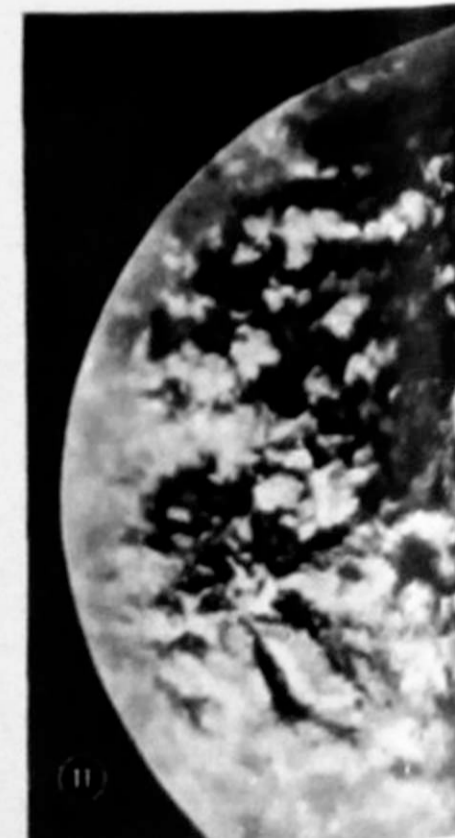
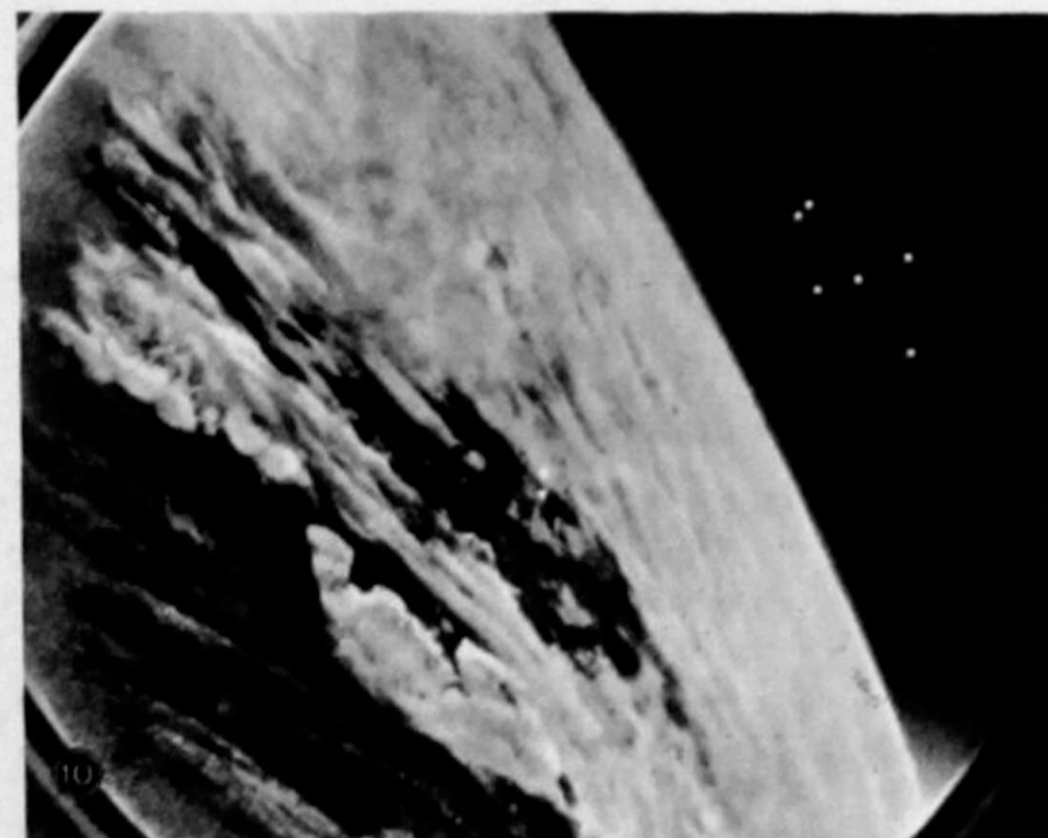
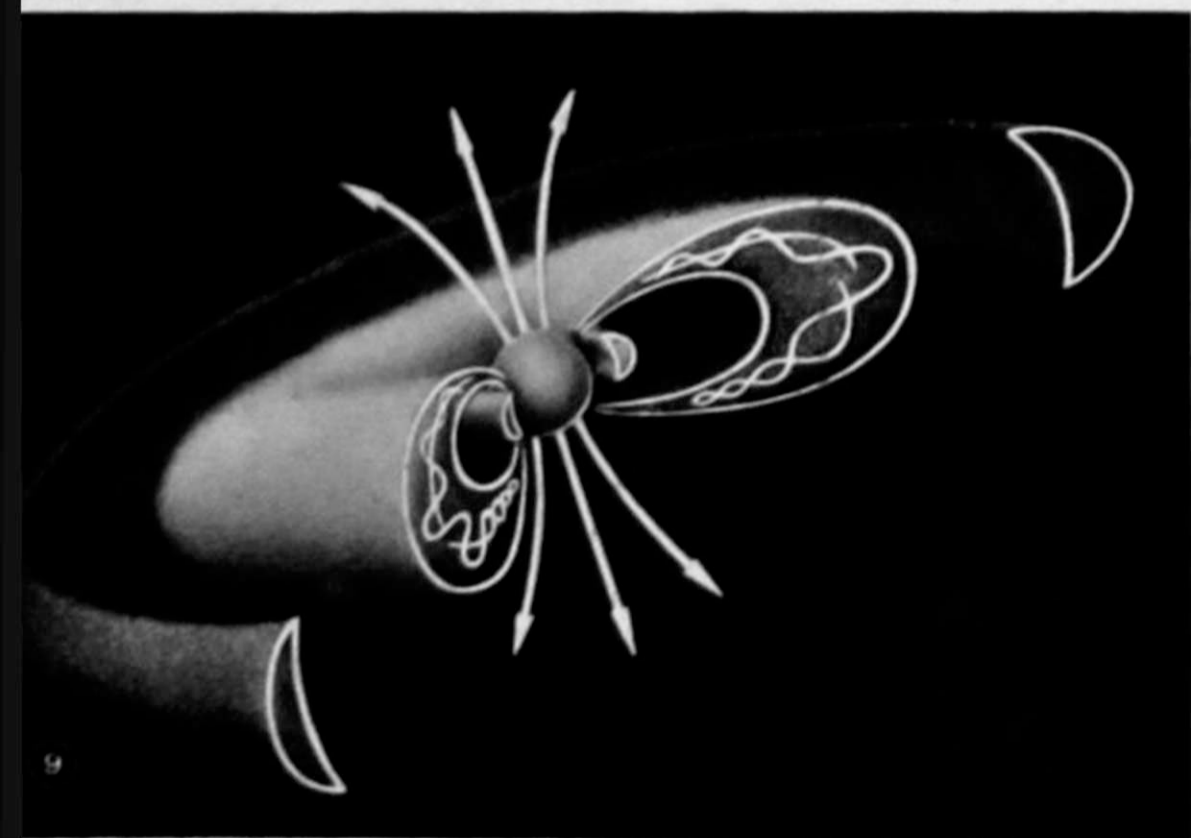
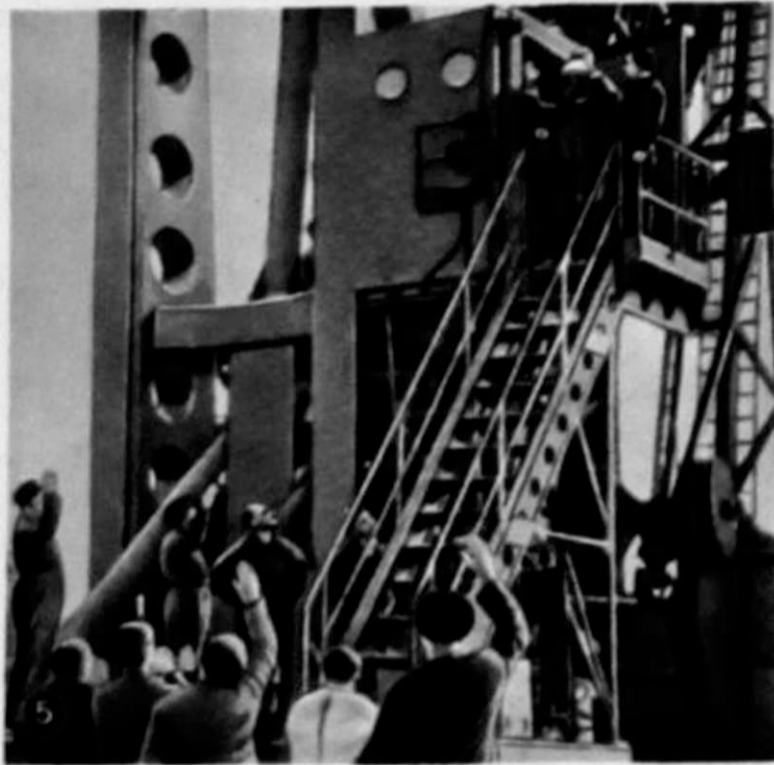
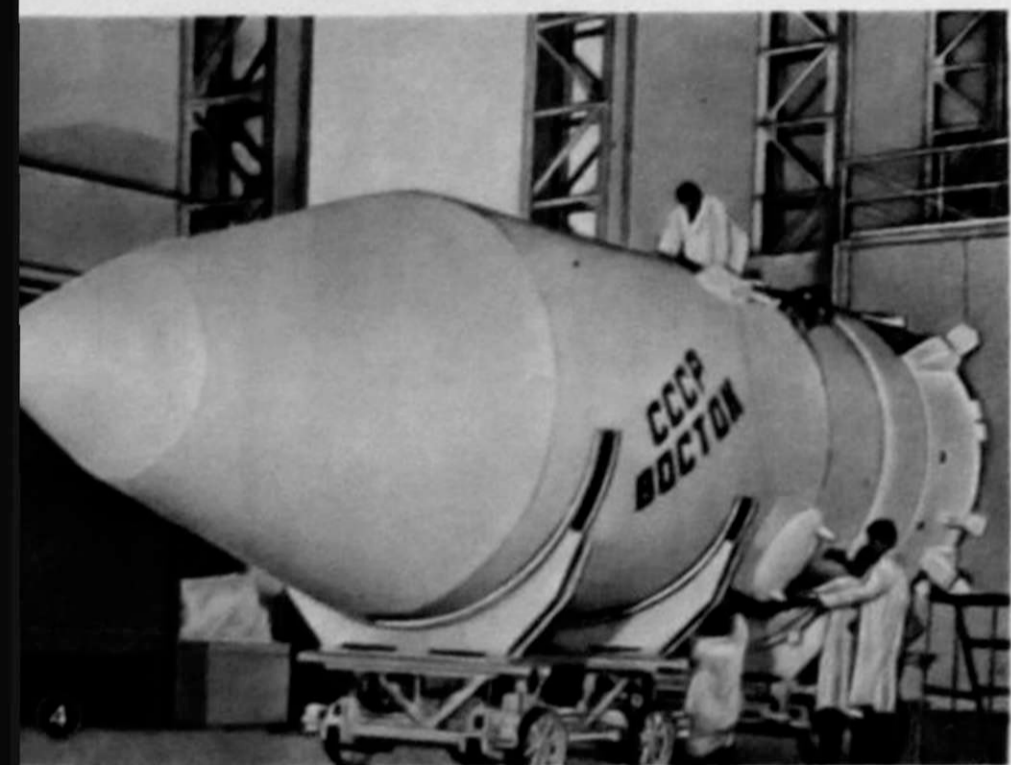
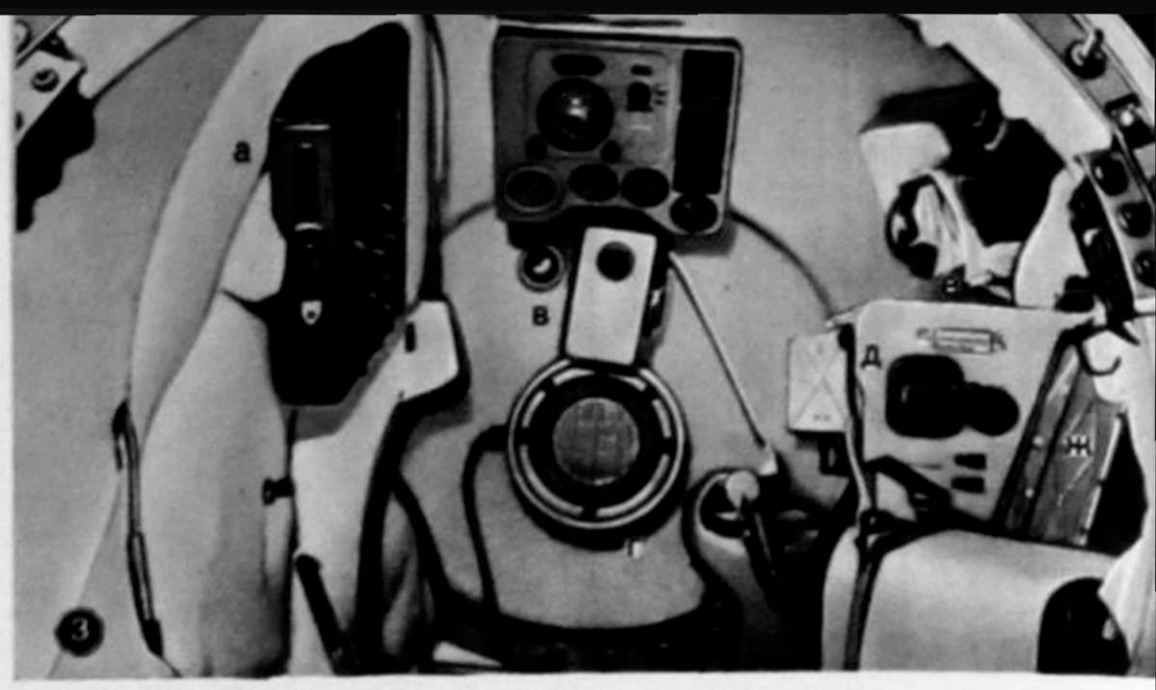
Пути крутого подъема с. х-ва были намечены в решениях XXII съезда КПСС. Вопросы дальнейшего подъема с.-х. производства были предметом рассмотрения специального совещания, созванного Президиумом ЦК КПСС 2 ноября 1961 г. в Москве. Н. С. Хрущев в своей речи на совещании подчеркнул, что первоочередным и важнейшим является вопрос правильного использования земли, изменения структуры посевных площадей с целью увеличения производства зерна и продуктов животноводства. Исключительное значение приобретает распространение опыта лучших колхозов и совхозов, передовиков с. х-ва.

По решению ЦК КПСС и Совета Министров СССР в конце года был проведен ряд зональных совещаний работников с. х-ва: республик Средней Азии, Азербайджана и южных областей Казахстана (15—16 ноября в Ташкенте); Целинного края, Актюбинской, Восточно-Казахстанской, Западно-Казахстанской, Карагандинской и Семипалатинской областей (21—22 ноября в Целинограде); Сибири (25—26 ноября в Новосибирске); Дальнего Востока и Якутской АССР (30 ноября — 1 декабря в Хабаровске); областей и автономных рес-

публик нечерноземной зоны РСФСР (12—14 декабря в Москве); Украины (21—22 декабря в Киеве), областей и автономных республик Урала (20—21 декабря в Свердловске), Поволжья (25—26 декабря в Саратове). Центральное место в работе зональных совещаний занял поставленный по инициативе Н. С. Хрущева вопрос о преодолении травопольной системы земледелия, ставшей тормозом в развитии с.-х. производства, и переходе к пропашной системе.

Неуклонный подъем жизненного уровня трудящихся — закон развития социалистического общества. Национальный доход, являющийся важнейшим источником подъема жизненного уровня народа, вырос в 1961 г. на 7% и составил более 153 млрд. руб. Благодаря этому повысилось материальное благосостояние советского народа как за счет роста прямой оплаты труда, так и за счет увеличения общественных фондов потребления. За один год численность рабочих и служащих в народном хозяйстве выросла почти на 4 млн. чел. и составила 66 млн. Средняя денежная заработная плата рабочих и служащих увеличилась за год на 4%. Продолжалась постепенная отмена налогов с рабочих и служащих. Несколько увеличились доходы колхозников.

Неуклонно растет общественный фонд потребления. Население получило из этого фонда на народное образование, медицинское обслуживание, социальное обеспечение и различные выплаты и льготы 26,4 млрд. руб. — почти на 2 млрд. руб. больше, чем в 1960 г.

В 1961 г. населению продано больше, чем в 1957 г.: молока и молочных продуктов — в 1,7 раза, мясных продуктов — в 1,5 раза, яиц — в 1,7 раза, хотя в связи с быстрым ростом спроса нынешний уровень производства сельскохозяйственных продуктов еще не обеспечивает полностью потребности населения.

На бюджете миллионов семей заметно сказалось, наряду с ранее осуществленным увеличением заработной платы низкооплачиваемым рабочим и служащим и повышением пенсий, начавшаяся с 1960 г. постепенная отмена налогов. В 1960 г. завершился перевод рабочих и служащих на сокращенный рабочий день, и в 1961 г. все рабочие и служащие работали семь или шесть часов в день. Рабочая неделя уменьшилась на шесть с половиной часов, а заработная плата не только не уменьшилась, но у значительной части рабочих и служащих возросла.

Около 4 млн. студентов и других учащихся получают стипендии и обеспечиваются общежитием; около 7 млн. трудящихся и их детей отдыхало и лечилось в санаториях, домах отдыха, пионерских лагерях за счет средств социального страхования и колхозов; около 7 миллионов матерей получают пособие.

Успешно решалась в 1961 г. жилищная проблема в СССР. За счет государственных средств, а также за счет средств населения в городах и рабочих поселках построено 2 200 тыс. благоустроенных квартир общей площадью более 80 млн. м². В сельских местностях колхозниками и интеллигенцией построено с помощью государственных кредитов и с помощью колхозов более 500 тыс. жилых домов.

Важную роль в улучшении жилищного и промышленного строительства сыграл 3-й всесоюзный съезд советских архитекторов, состоявшийся в Москве 18—20 мая 1961 г.

Улучшение материального благосостояния трудящихся и медицинского обслуживания населения обеспечило высокий уровень рождаемости и систематическое снижение смертности населения, особенно детской. В 1961 г. в СССР родилось 5 млн. чел. Такого прироста населения не знала история нашей страны.

1961 г. отмечен величайшими успехами в развитии советской науки и техники. Шаг за шагом советская наука и техника приближали возможность полета человека в космос. 4 февраля в СССР был осуществлен запуск тяжелого искусственного спутника Земли. 12 февраля был выведен на орбиту новый тяжелый искусственный спутник Земли, с которого стартовала управляемая космическая ракета. Она вывела автоматическую межпланетную станцию на траекторию к планете Венера. 9 и 25 марта были выведены на орбиту вокруг Земли и успешно совершили посадку в заданных районах 4-й и 5-й корабли-спутники, на которых находились кабины с собаками. Этот нарастающий штурм космоса увенчался историческим полетом советского человека в космос 12 апреля 1961 г. В этот день майор Ю. А. Гагарин на космическом корабле «Восток» совершил первый в истории полет вокруг земного шара, продолжавшийся 108 минут, и благополучно вернулся на Землю в заданном районе. Полет человека в космос вызвал восторг во всем мире. В адрес СССР бесконечным потоком шли со всех концов земли горячие поздравления и приветствия. 12 апреля ЦК КПСС, Президиум Верховного Совета СССР и Совет Министров СССР опубликовали Обращение к Коммунистической партии и народам Советского Союза, к народам и правительствам всех стран, ко всему прогрессивному человечеству в связи с первым полетом человека в космос. В Обращении подчеркивалось, что победы в освоении космоса Советский Союз ставит не на службу войне, а на службу миру и безопасности народов. «В этот торжественный день мы вновь обращаемся к народам и правительствам всех стран с призывным словом о мире». Указами Президиума Верховного Совета СССР от 14 апреля Ю. А. Гагарину было присвоено звание Героя Советского Союза и звание «Летчик-космонавт СССР». Это звание было учреждено 14 апреля 1961 г. указом Президиума Верховного Совета СССР. 14 апреля в Москве на Красной площади состоялся митинг и демонстрация трудящихся, посвященные успешному осуществлению первого в мире полета человека в космос. С речами на Красной площади выступили Ю. А. Гагарин и Н. С. Хрущев. В тот же день ЦК КПСС и Совет Министров СССР приняли постановление о награждении орденами и медалями СССР ученых, рабочих, инженеров, техников—участников создания космического корабля-спутника «Восток» и обеспечения первого в мире успешного полета советского человека в космос. В соответствии с этим постановлением были награждены 7 видных ученых и конструкторов — второй золотой медалью «Серп и Молот»; 95 ведущим конструкторам, руководящим работникам, ученым и рабочим было присвоено звание Героя Социалистического Труда; 6924 рабочих, конструкторов, ученых, руководящих и инженерно-технических работников были награждены орденами и медалями СССР. Ряд научно-исследовательских институтов, конструкторских бюро и заводов был награжден орденами. Указом Президиума Верховного Совета СССР от 17 июня первый Секретарь ЦК КПСС и председатель Совета Министров СССР Н. С. Хрущев был награжден третьей золотой медалью «Серп и Молот» за выдающиеся заслуги в руководстве по созданию и развитию ракетной промышленности, науки и техники и успешном осуществлении первого в мире космического полета советского человека на корабле-спутнике «Восток».

6 августа был произведен запуск на орбиту спутника Земли космического корабля «Восток-2», пилотируемого летчиком-космонавтом майором Г. С. Титовым. Совершив более 17 оборотов вокруг земли в течение 25 час. 18 мин., пролетев за это время св. 700 тыс. км, космический корабль благополучно приземлился в заданном месте. Это был новый блестящий триумф советской

науки и техники, поразивший мир. 7 августа было опубликовано приветствие ЦК КПСС, Президиума Верховного Совета СССР и Совета Министров СССР всем ученым, конструкторам, инженерам, техникам, рабочим, всем коллективам и организациям, участвовавшим в успешном осуществлении нового космического полета человека на корабле-спутнике «Восток-2», и советскому космонавту Г. С. Титову. 7 августа было опубликовано Обращение ЦК КПСС, Президиума Верховного Совета СССР и Совета Министров СССР к Коммунистической партии и народам СССР, к народам и правительствам всех стран, ко всему прогрессивному человечеству в связи с успешным космическим полетом Г. С. Титова. Указами Президиума Верховного Совета СССР от 9 августа майору Г. С. Титову присвоены звание Героя Советского Союза и звание «Летчик-космонавт СССР». 9 августа в Москве на Красной площади состоялся торжественный митинг и демонстрация трудящихся Москвы. С речами на митинге выступили Г. С. Титов и Н. С. Хрущев. 31 августа Совет Министров СССР принял постановление о сооружении в Москве монумента в ознаменование выдающейся победы советской науки и техники в освоении космического пространства и первых героических полетов советских космонавтов.

Советские ученые, конструкторы, инженеры продолжают неустанно развивать нашу ракетную технику. О новых достижениях в этой области свидетельствовали успешные испытания более мощных многоступенчатых ракет-носителей, проведенных в сентябре-октябре 1961 г. в районе центральной части Тихого океана на дальность св. 12 тыс. км. Запуски отличались исключительно высокой точностью попадания в заданный район.

Ярким свидетельством неуклонного развития советской науки и техники в области авиационной явился ряд новых мировых рекордов, установленных в 1961 г. советскими летчиками: В. Г. Мухомовым, достигшим 22 февраля на реактивном спортивно-тренировочном самолете высоты 14 300 м; Г. К. Мосоловым, который на реактивном самолете «Е-66» 28 апреля установил абсолютный мировой рекорд высоты полета — 34 200 м; А. В. Федотовым, который на самолете «Е-106» по 100-километровому замкнутому маршруту установил 14 октября абсолютный мировой рекорд скорости полета — 2385 км в час (на отдельных участках маршрута скорость была 2730 км в час) и многими др.

В 1961 г. расширились научные исследования в области атомной физики. В Объединенном институте ядерных исследований был введен в строй импульсный атомный реактор на быстрых нейтронах. В институте теоретической и экспериментальной физики АН СССР был пущен ускоритель протонов до энергии в 7 млрд. электроновольт. В Саласпилсе (Латвийская ССР) пущен первый в Прибалтике исследовательский атомный реактор.

В июне состоялось Всесоюзное совещание по физике космических лучей, в июле — Всесоюзный съезд математиков.

Расширились научные исследования в Арктике и Антарктике. В феврале в Антарктиде была открыта новая советская научная станция Новолазаревская. В октябре была создана новая советская полярная станция в Арктике — «СП-10». Большое научное значение имела высокоширотная экспедиция атомного ледокола «Ленин», закончившаяся в ноябре 1961 г. В трудных условиях полярной зимы впервые в истории атомный ледокол прошел в высоких широтах по всему Северному морскому пути с запада на восток и с востока на запад. В короткое время атомоход «Ленин» прошел более 8 тыс. миль, из них св. 5 тыс. миль — в тяжелых льдах.

Свидетельством новых успехов советской науки и техники явилось присуждение 22 апреля Ленинских премий за наиболее выдающиеся работы в области науки и техники большой группе ученых, инженеров, конструкторов и т. д.

Первостепенное значение для дальнейшего развития советской науки и техники имеет постановление ЦК КПСС и Совета Министров от 3 апреля «О мерах по улучшению координации научно-исследовательских работ в стране и деятельности Академии наук СССР». Был образован Государственный комитет Совета Министров СССР по координации научно-исследовательских работ, на который возложено руководство работой научно-исследовательских учреждений по выполнению важнейших комплексных научно-технических проблем в соответствии с директивами партии и правительства, и координации деятельности АН СССР, АН союзных республик, министерств и ведомств СССР по выполнению важнейших комплексных научно-исследовательских работ, а также по обеспечению непрерывности проведения научных исследований до внедрения их результатов в народное хозяйство. В целях улучшения работы АН СССР было признано необходимым сосредоточить ее деятельность на разработке наиболее перспективных и быстро развивающихся направлений в области естественных и гуманитарных наук, способствующих подъему народного хозяйства и культуры.

Осуществление задач коммунистического строительства требует дальнейшего расширения и улучшения подготовки научных и научно-педагогических кадров. В связи с этим ЦК КПСС и Совет Министров СССР приняли 13 июня постановление «О мерах по улучшению подготовки научных и научно-педагогических кадров», в котором указаны пути решения этой проблемы. Число научных работников в СССР достигло к концу года 404,1 тыс. человек.

Большую роль в повышении эффективности работ научно-исследовательских учреждений призвано сыграть постановление Совета Министров СССР от 1 апреля о переводе отраслевых научно-исследовательских и конструкторских организаций на хозяйственный расчет.

В 1961 г. страна достигла новых успехов в области развития всей системы народного образования. Успешно продолжалась перестройка общеобразовательной школы в соответствии с законом «Об укреплении связи школы с жизнью и о дальнейшем развитии системы народного образования в СССР». Ок. 40 тыс. начальных и семилетних школ было реорганизовано в восьмилетние школы. К началу 1961/62 учебного года в стране имелось св. 20 тыс. средних общеобразовательных трудовых политехнических школ, где проходят производственное обучение ок. 1,5 млн. учащихся старших классов. Увеличилось количество школ-интернатов, школ и групп с продленным днем. 30 мая Совет Министров СССР принял постановление «Об улучшении производственного обучения учащихся средних общеобразовательных школ». Всего в 1961 г. в общеобразовательной школе обучалось 39 млн. чел. — почти на 3 млн. больше, чем в 1960 г. Получили аттестат зрелости ок. 1 млн. чел., из которых 375 тыс. получили среднее образование без отрыва от производства в школах рабочей и сельской молодежи. Выросло среднее специальное и высшее образование в СССР. Число студентов вузов и техникумов достигло 5 млн., из которых 2,6 млн. в вузах. Продолжало расширяться вечернее и заочное образование. Число лиц, обучающихся без отрыва от производства в вузах и техникумах, составило 2,6 млн. чел. В числе студентов, принятых на дневные отделения вузов, 60% составля-

ют лица, имеющие стаж практической работы не менее двух лет. Важное значение для дальнейшего улучшения всей системы высшего образования имеет состоявшееся 4—7 июля в Москве Всесоюзное совещание работников высшей школы. В 1961 г. вузы и техникумы страны выпустили более 750 тыс. молодых специалистов, из них с высшим образованием — более 325 тыс., в т. ч. 121 тыс. инженеров.

1961 г. отмечен яркими событиями в общественной и культурной жизни страны. 25 января — 11 февраля в Москве проходил Всесоюзный конкурс музыкантов-исполнителей; в феврале было создано общественное агентство печати «Новости»; 22 апреля было опубликовано постановление Комитета по Ленинским премиям в области литературы и искусства при Совете Министров СССР о присуждении Ленинских премий за наиболее выдающиеся произведения в области литературы, журналистики, публицистики и искусства; 31 мая — 1 июня в Москве состоялось Всесоюзное совещание актива драматических театров, посвященное подготовке к XXII съезду КПСС; 6 июня в Москве открылся Государственный музей А. С. Пушкина; 16 октября открылась в Москве Всесоюзная художественная выставка, посвященная XXII съезду КПСС; состоялся ряд юбилейных торжественных заседаний; 10 марта — посвященное 100-летию со дня смерти Т. Г. Шевченко, 13 июня — 150-летию со дня рождения В. Г. Белинского, 19 июня — 25-летию со дня смерти А. М. Горького, 21 ноября — 250-летию со дня рождения М. В. Ломоносова и т. д.

И. Берлин.

КАЛЕНДАРЬ ВАЖНЕЙШИХ СОБЫТИЙ ВНУТРЕННЕЙ ЖИЗНИ СССР ЗА 1961 г.

Январь

- 1 — Опубликовано новогоднее поздравление ЦК КПСС, Президиума Верховного Совета СССР и Совета Министров СССР советскому народу.
- 3 — Опубликовано письмо бригадира монтажников жилых домов Полюстровского домостроительного комбината Главленинградстрой И. Г. Шаповалова Н. С. Хрущеву в связи с успехами бригады по переводу жилищного строительства на механизированный поточный процесс сборки жилых домов из крупноразмерных деталей и узлов и приветствие Н. С. Хрущева И. Г. Шаповалову и всем рабочим его бригады.
- 4 — Опубликовано письмо бурового мастера конторы бурения № 3 треста «Альметьевбурнефть» М. П. Гриня Н. С. Хрущеву о больших производственных достижениях его бригады и приветствие Н. С. Хрущева М. П. Гринею и всем рабочим бригады.
- 4 — Опубликовано письмо звеньевых колхоза «За новую жизнь» Иршавского р-на Закарпатской обл. Ю. Питра Н. С. Хрущеву о выполнении им и его звеном социалистических обязательств по выращиванию высокого урожая кукурузы и приветствие ему Н. С. Хрущева.
- 4 — Опубликовано письмо птичницы птицесовхоза «Южный» Симферопольского р-на Крымской обл. А. П. Гетьман Н. С. Хрущеву о выполнении ею обязательств по выращиванию птицы и приветствие ей Н. С. Хрущева.
- 5 — Вступила в строй последняя технологическая установка 1-й очереди Рязанского нефтеперерабатывающего завода — термический крекинг.
- 5 — В Тбилиси вошел в строй домостроительный завод, рассчитанный на производство железобетонных конструкций и деталей для сборки 75 тыс. м² жилой площади в год.
- 5 — Опубликовано приветствие ЦК КПСС и Совета Министров СССР рабочим, инженерно-техническим работникам и служащим строительных и монтажных организаций Главгаза СССР, осуществлявшим сооружение магистрального газопровода Джарканд — Бухара — Самарканд — Ташкент, в связи с окончанием строительства.
- 6 — Опубликовано сообщение о вводе в строй 1-й очереди Чесноковского завода железобетонных изделий (Алтайский край).
- 6 — Опубликовано приветствие ЦК КПСС и Совета Министров СССР строителям и монтажникам треста «Ждановметаллургстрой» Сталинского (Донецкого) совнархоза и

- Министерства строительства УССР, коллективам Ждановского металлургического з-да им. Ильича и Ново-Краматорского машиностроительного з-да в связи с завершением строительства и сдачей в эксплуатацию 1-й очереди крупнейшего непрерывного тонколистового стана «1700».
- 6 — Опубликовано письмо бригадира колхоза им. 1 Мая Солидеского р-на Курской обл. П. М. Стрекалова Н. С. Хрущеву в связи с успехами его бригады по выращиванию гречихи и приветствие ему Н. С. Хрущева.
- 6 — В Большом Кремлевском дворце состоялось общее собрание партийных организаций Высшей партийной школы, Академии общественных наук и Ин-та марксизма-ленинизма при ЦК КПСС. С докладом об итогах Совещания представителей коммунистических и рабочих партий выступил Н. С. Хрущев.
- 7 — Опубликовано сообщение о вводе в строй сталелитейного цеха на куйбышевском з-де «Волгоцемтяжмаш».
- 7 — Опубликована благодарность ЦК КПСС и Совета Министров СССР партийным, советским и хозяйственным организациям, коллективам предприятий и строек, бригадам коммунистического труда, передовикам и новаторам производства, приславшим телеграммы и письма с сообщениями о замечательных трудовых победах, одержанных в 1960 г.
- 8 — Опубликовано сообщение о вводе в действие 1-й очереди комплекса новых марганцевых предприятий Чнатурь «Дарквети» (Груз. ССР).
- 10 — Опубликовано сообщение об окончании строительства на химическом комбинате им. Куйбышева в Воскресенске (Московская обл.) первого в стране цеха борных удобрений.
- 10 — ЦК КПСС и Совет Министров СССР приняли постановление о мерах по дальнейшему укреплению экономики и финансового состояния колхозов.
- 10 — 18 — Состоялся пленум ЦК КПСС. Пленум принял постановление о созыве очередного XXII съезда КПСС, постановление о выполнении гос. плана и социалистических обязательств по производству и продаже государству продуктов земледелия и животноводства в 1960 г. и о мероприятиях по дальнейшему развитию с. х-ва, постановление об итогах Совещания представителей коммунистических и рабочих партий.
- 11 — На Солигорском калийном комбинате (БССР) началась промышленная добыча калийной соли.
- 11 — Опубликовано письмо бригады коммунистического труда экскаваторщиков Криворожского специализированного управления треста «Укрэкскавация» Министерства строительства УССР Н. С. Хрущеву в связи с их производственными достижениями и ответное приветствие Н. С. Хрущева членам бригады Н. А. Галенко, И. В. Яковенко, А. И. Глобе, Н. В. Прохоренко.
- 11 — Указ Президиума Верховного Совета СССР о награждении Управления строительства «Киевметрострой» Министерства транспортного строительства СССР орденом Ленина.
- 11 — Указ Президиума Верховного Совета СССР о награждении Гос. проектно-изыскательского ин-та «Метрогипротранс» Министерства транспортного строительства СССР орденом Трудового Красного Знамени.
- 11 — Указ Президиума Верховного Совета СССР о присвоении звания Героя Социалистического Труда строителям «Киевметростроя» Министерства транспортного строительства СССР.
- 13 — Указ Президиума Верховного Совета СССР о награждении шахты им. Дзержинского треста «Дзержинскуголь» орденом Трудового Красного Знамени.
- 14 — Опубликовано письмо партийных, советских, комсомольских работников локомотивного депо Москва — Сортировочная Московской ж. д. Н. С. Хрущеву в связи с присвоением депо высокого звания предприятия коммунистического труда и ответное приветствие Н. С. Хрущева коллективу депо.
- 16 — Опубликовано сообщение о вводе в строй 1-й очереди Нижне-Днепровского домостроительного комбината, рассчитанного на производство 105 тыс. м² жилой площади.
- 16 — Опубликовано сообщение о вводе в строй целлофанового производства на з-де искусственного и синтетического волокна в Барнауле.
- 17 — Указ Президиума Верховного Совета СССР о присвоении звания Героя Социалистического Труда председателю колхоза им. Ленина Лескенского р-на Кабардино-Балкарской АССР К. К. Тарчокову.
- 17 — 20 — В Москве состоялось Всесоюзное совещание работников целлюлозно-бумажной промышленности.
- 19 — Постановление Президиума Верховного Совета СССР о неприменении к особо опасным рецидивистам смягчения мер наказания, производимого в связи с введением в действие Уголовного кодекса РСФСР.
- 20 — На з-де синтетического каучука в Стерлитамаке получена первая партия дивинила—сырья для производства каучука.
- 20 — ЦК КПСС и Совет Министров СССР приняли постановление об ответственности за обеспечение колхозов и совхозов семенами.
- 20 — Опубликовано письмо варшиков Балахнинского целлюлозно-бумажного комбината им. Дзержинского П. И. Мартынова, А. И. Хренова, А. М. Мосягина Н. С. Хрущеву в связи с достигнутыми ими производственными успехами и ответное приветствие им Н. С. Хрущева.
- 23 — 24 — В Москве состоялся 6-й пленум ВЦСПС.
- 25 января — 11 февраля — В Москве проходил Всесоюзный конкурс музыкантов-исполнителей (см. стр. 96).
- 26 — Опубликовано сообщение ЦСУ СССР об итогах выполнения гос. плана развития нар. х-ва СССР в 1960 г. (см. раздел «Народное хозяйство»).
- 26 — На Орско-Халиловском металлургическом комбинате выдала первую сталь новая мартеновская печь.
- 26 — 28 — В Киеве состоялся пленум ЦК КПУ, обсудивший итоги Январского пленума ЦК КПСС и меры по дальнейшему развитию с. х-ва УССР. В работе пленума принимал участие Н. С. Хрущев.
- 27 — Вступил в строй з-д крупнопанельного домостроения в Хабаровске.
- 31 — Опубликовано сообщение о завершении строительства на Новолипецком металлургическом з-де новой мощной коксовой батареи.
- 31 — Опубликовано сообщение о вводе в строй в жестокатальном цехе з-да «Амурсталь» среднесортového прокатного стана «450».
- 31 января — 1 февраля — В Ростове-на-Дону состоялось совещание передовиков с. х-ва районов Сев. Кавказа. На совещании с речью выступил Н. С. Хрущев.

Февраль

- 1 — Сдана в эксплуатацию крупная шахта «Великомостовская № 4» мощностью 750 тыс. т угля в год (УССР).
- 2 — Опубликовано сообщение об изготовлении на Харьковском з-де транспортного машиностроения нового двухсекционного магистрального тепловоза «ТЭ-30».
- 2 — Опубликовано сообщение о вводе в строй на нефтеперерабатывающем з-де под Новокуйбышевском новой атмосферно-вакуумной трубчатой установки.
- 2 — Принята в эксплуатацию 1-я очередь шахты «Ясиновка-Глубокая». Проектная мощность всего предприятия 1 млн. т коксующегося угля в год (УССР).
- 2 — 3 — В Москве состоялось годовичное собрание АН СССР.
- 4 — Опубликовано приветствие ЦК КПСС и Совета Министров СССР К. Е. Ворошилову в связи с его 80-летием.
- 4 — Совет Министров СССР принял постановление об утверждении Положения о фонде предприятия для улучшения культурно-бытовых условий работников и совершенствования производства.
- 4 — Осуществлен запуск тяжелого искусственного спутника Земли (вес спутника, без учета веса последней ступени ракеты-носителя, — 6 483 кг).
- 5 — Опубликовано сообщение о вводе в строй шахты «Магнитовая-бис» — одной из крупнейших на Урале.
- 6 — 7 — В Тбилиси состоялось совещание передовиков с. х-ва республик Закавказья. На совещании с речью выступил Н. С. Хрущев.
- 7 — Опубликовано сообщение о сдаче в эксплуатацию шахты «Капиталман-3» (Кузбасс).
- 9 — 10 — В Москве состоялся 9-й пленум ЦК ВЛКСМ.
- 9 — Опубликовано сообщение о вводе в строй углеобогатительной ф-ки в тресте «Вахрушевуголь» на Сев. Урале проектной мощностью 3 млн. т угля в год.
- 10 — 11 — В Воронежке состоялось совещание передовиков с. х-ва областей Центральной черноземной зоны. На совещании с речью выступил Н. С. Хрущев.
- 12 — Опубликовано сообщение о сдаче в эксплуатацию на металлургическом з-де в Коммунарке новой агломерационной ф-ки — самой крупной в Донбассе.
- 12 — Выведен на орбиту советский тяжелый искусственный спутник Земли. Со спутника стартовала управляемая космическая ракета, которая вывела автоматическую межпланетную станцию на траекторию к планете Венера.
- 14 — Вступила в строй 1-я турбина Павлодарской ТЭЦ-2 (Каз. ССР).
- 15 — В зоне полного солнечного затмения проведен одновременный запуск серии геофизических ракет, оборудованных аппаратурой для специальных исследований.

- 16 — Опубликовано приветствие ЦК КПСС и Совета Министров СССР ученым, конструкторам, инженерам, техникам и рабочим, участвовавшим в создании и запуске многоступенчатой ракеты и автоматической межпланетной станции к планете Венера.
- 16 — ЦК КПСС и Совет Министров СССР приняли постановление об увеличении количества Ленинских премий и о пополнении состава Комитетов по Ленинским премиям.
- 20 — ЦК КПСС и Совет Министров СССР приняли постановление о реорганизации Министерства сельского хозяйства СССР.
- 20 — Указ Президиума Верховного Совета СССР об образовании Всесоюзного объединения Совета Министров СССР по продаже с.-х. техники, запасных частей, минеральных удобрений и других материально-технических средств, организации ремонта и использования машин в колхозах и совхозах («Союзсельхозтехника»).
- 21 — Опубликовано сообщение об открытии в Антарктиде новой научной станции Новолазаревской.
- 21 — ЦК КПСС и Совет Министров СССР приняли постановление об электрификации сельского хозяйства СССР в 1961—1965 гг.
- 21 — Создано общественное Агентство печати «Новости» (см. стр. 28).
- 21 — 23 — В Москве состоялось совещание передовиков с.-х. областей и автономных республик Центра РСФСР. На совещании с речью выступил Н. С. Хрущев.
- 22 — Летчик-испытатель В. Г. Мухин на реактивном спортивно-тренировочном самолете «ЯК-32» достиг высоты 14 300 м, установив новый мировой рекорд.
- 24 — Совет Министров СССР принял постановление о порядке премирования за содействие внедрению изобретений и рационализаторских предложений.
- 24 — Опубликовано сообщение о завершении сооружения магистрали газопровода Шебелинка — Острогожск протяженностью 240 км с подключением ее к газопроводу Краснодарский край — Серпухов.
- 24 — Указ Президиума Верховного Совета СССР «О дополнении Закона об уголовной ответственности за государственные преступления».
- 25 — ЦК КПСС и Совет Министров СССР приняли постановление о перестройке и улучшении организации государственных закупок с.-х. продуктов.
- 25 — ЦК КПСС и Совет Министров СССР приняли постановление об улучшении организации сбыта излишков с.-х. продуктов колхозников и колхозов.
- 25 — Опубликовано сообщение о выдаче первой продукции суперфосфатным з-дом в Чарджоу — первенцем химической пром-сти Туркменистана.
- 25 — Указ Президиума Верховного Совета СССР об образовании Государственного комитета заготовок Совета Министров СССР.
- 27 февраля — 1 марта — В Москве состоялось Всесоюзное совещание врачей и работников санитарно-эпидемиологической службы.
- Март**
- 1 — Совет Министров СССР принял постановление об утверждении Положения о средних специальных учебных заведениях СССР.
- 1 — Вступила в строй 2-я очередь Новокуйбышевского з-да синтетического спирта; получена новая продукция — фенол и ацетон.
- 1 — 2 — В Свердловске состоялось совещание передовиков с.-х. областей и автономных республик Урала. На совещании с речью выступил Н. С. Хрущев.
- 3 — В Свердловске состоялось торжественное заседание обкома КПСС и областного Совета депутатов трудящихся, посвященное вручению ордена Ленина Свердловской обл. На заседании с речью выступил Н. С. Хрущев.
- 4 — Опубликовано приветствие ЦК КПСС, Президиума Верховного Совета СССР и Совета Министров СССР Абхазскому обкому КП Грузии, Президиуму Верховного Совета и Совету Министров Абхазской АССР в связи с 40-летием установления Советской власти в республике.
- 4 — Опубликовано постановление ЦК КПСС и Совета Министров СССР о мероприятиях по ускорению развития цементной пром-сти в 1961—65 гг.
- 4 — Опубликовано сообщение о выдаче первой продукции новой шахтой Чертинская-Западная производственной мощностью 1 млн. т высококалорийных углей в год (Кузбасс).
- 4 — В Кургане состоялось торжественное заседание обкома КПСС и областного Совета депутатов трудящихся, посвященное вручению ордена Ленина Курганской обл. На заседании с речью выступил Н. С. Хрущев.
- 8 — Состоялись выборы в местные Советы депутатов трудящихся в РСФСР, УССР, Узбекской, Казахской, Литовской, Молдавской, Киргизской, Таджикской и Туркменской ССР.
- 7 — 8 — В Новосибирске состоялось совещание передовиков с.-х. ва Сибири. На совещании с речью выступил Н. С. Хрущев.
- 8 — Опубликовано обращение ЦК КПСС к советским женщинам в связи с Международным женским днем 8 Марта.
- 8 — В Москве в Большом театре СССР состоялось торжественное собрание представителей партийных, советских и общественных организаций столицы, посвященное Международному женскому дню.
- 9 — Начала выпускать продукцию агломерационная ф-ка на Ново-Криворожском горнообогатительном комбинате. Она будет давать 4,5 млн. т офлюсованного агломерата в год.
- 9 — Выведен на орбиту вокруг Земли и успешно совершил посадку в заданном районе 4-й корабль-спутник. Вес корабля — 4 700 кг. На корабле-спутнике находилась кабина с собакой Чернушкой.
- 9—10 — В Москве состоялось Всесоюзное совещание молодых строителей. ЦК КПСС направил приветствие участникам совещания.
- 10 — Опубликовано письмо партийных, советских, хозяйственных, профсоюзных и комсомольских работников Сахалинской обл. в ЦК КПСС, Совет Министров СССР, Н. С. Хрущеву в связи с досрочным выполнением плана 1-го квартала 1961 г. по добыче рыбы и выпуску рыбных консервов и ответное приветствие ЦК КПСС и Совета Министров СССР морякам рыбопромыслового флота, рабочим, работникам, специалистам рыбной пром-сти и рыбакам-колхозникам Сахалинской обл.
- 10 — В Москве в Большом театре СССР состоялось торжественное заседание, посвященное 100-летию со дня смерти Т. Г. Шевченко.
- 10 — Состоялась встреча Н. С. Хрущева с учеными Сибирского отделения АН СССР.
- 11 — Посещение Н. С. Хрущевым совхоза «Кантемировец» (Целинный край).
- 13 — 14 — В Акмолинске состоялось совещание передовиков с.-х. ва Целинного края. На совещании с речью выступил Н. С. Хрущев.
- 14 — Выдал первую продукцию Центральный горнообогатительный комбинат в Криворожье. Мощность 1-й очереди комбината — 3,5 млн. т сырья в год.
- 15 — Н. С. Хрущев провел в Акмолинске совещание, посвященное вопросам строительства в Целинном крае.
- 15 — Опубликовано сообщение о сдаче в эксплуатацию 1-й очереди крупнейшего в Туркмении предприятия по производству цемента — Новобезменского цементного з-да.
- 17 — Указ Президиума Верховного Совета СССР об образовании Государственного комитета Совета Министров СССР по электронной технике.
- 17 — Совет Министров СССР принял постановление о продаже жмыхов колхозам, сдающим государству семена подсолнечника и других масличных культур.
- 18 — Дал промышленный ток 4-й гидроагрегат Вухтарминской ГЭС (Казах. ССР).
- 18 — В Алма-Ате состоялось совещание, посвященное организации строительства в с.-х. районах Казахстана, проведенное Н. С. Хрущевым.
- 19 — В Алма-Ате состоялась встреча Н. С. Хрущева с учеными Казахстана.
- 19 — Состоялись выборы в местные Советы депутатов трудящихся в Азербайджанской, Армянской, Белорусской, Грузинской, Латвийской и Эстонской ССР.
- 20 — Опубликовано сообщение о пуске мощной турбины Верхнетагильской ГРЭС.
- 20 — Открыта крупнейшая в Ср. Азии межреспубликанская автотрасса, пересекающая районы Казахстана, Узбекистана, Таджикистана и Киргизии.
- 20 — Указ Президиума Верховного Совета Казахской ССР о переименовании г. Акмолинска в г. Целиноград.
- 20 — 21 — В Алма-Ате состоялось совещание передовиков с.-х. ва Казахской ССР. На совещании с речью выступил Н. С. Хрущев.
- 21 — Совет Министров СССР принял постановление об утверждении Положения о высших учебных заведениях СССР.
- 23 — Опубликовано сообщение о пуске 6-го агрегата Ангреской ГРЭС мощностью 100 тыс. кВт (Узб. ССР).
- 24 — Опубликовано сообщение о создании на Новосибирском з-де им. Ефремова нового станка-гиганта «НР-1П» — первого в стране горизонтально-расточного станка с программным управлением.
- 25 — Указ Президиума Верховного Совета СССР о дополнении статьи 25 Закона об уголовной ответственности за государственные преступления.

- 25 — Опубликовано сообщение о вводе в строй на Горьковском автозаводе самого мощного в стране толкающего конвейера с автоматическим адресованием грузов.
- 25 — На орбиту вокруг Земли выведен пятый корабль-спутник. Вес корабля-спутника без учета веса последней ступени ракеты-носителя 4 695 кг. На корабле-спутнике была установлена кабина с собакой Звездочкой. Корабль приземлился в заранее установленном пункте.
- 30 — Опубликовано сообщение о досрочном изготовлении 6-го генератора «ТГВ-200» мощностью в 200 тыс. кВт на Харьковском заводе «Электротяжмаш» им. Ленина.

Апрель

- 1 — Опубликовано письмо руководителей Латв. ССР ЦК КПСС, Совету Министров СССР, Н. С. Хрущеву о досрочном выполнении республикой плана 1-го квартала 1961 г. по добыче рыбы и ответное приветствие ЦК КПСС и Совета Министров СССР морякам рыбопромыслового флота и всем работникам рыбной пром-сти и рыбакам-колхозникам Латв. ССР.
- 1 — Опубликовано письмо партийных, советских, хозяйственных, профсоюзных и комсомольских работников Камчатской обл. ЦК КПСС, Совету Министров СССР, Н. С. Хрущеву в связи с досрочным выполнением областью плана 1-го квартала 1961 г. по добыче рыбы и выпуску рыбной продукции и ответное приветствие ЦК КПСС и Совета Министров СССР морякам рыбопромыслового флота, работникам рыбной пром-сти и рыбакам-колхозникам Камчатской обл.
- 1 — Днепростровский электровозостроительный завод выпустил свою первую продукцию — промышленный электровоз «Д-100».
- 1 — Совет Министров СССР принял постановление о переводе отраслевых научно-исследовательских и конструкторских организаций на хозяйственный расчет.
- 3 — ЦК КПСС и Совет Министров СССР приняли постановление «Вопросы перестройки и улучшения организации государственных закупок сельскохозяйственных продуктов».
- 3 — ЦК КПСС и Совет Министров СССР приняли постановление о мерах по улучшению координации научно-исследовательских работ в стране и деятельности Академии наук СССР.
- 5 — Опубликовано сообщение о вводе в строй нового завода электромонтажных изделий в г. Куйбышеве.
- 6 — Указ Президиума Верховного Совета СССР о присвоении звания Героя Социалистического Труда работникам рыбной пром-сти Латв. ССР.
- 7 — Совет Министров СССР принял постановление об организации работы Всесоюзного объединения «Союзсельхозтехника».
- 8 — Указ Президиума Верховного Совета СССР об образовании Государственного комитета Совета Министров СССР по координации научно-исследовательских работ.
- 9 — Опубликованы призывы ЦК КПСС к 1 Мая 1961 г.
- 9 — Выдала первую плавку новая большегрузная мартеновская печь на Нижнетагильском металлургическом комбинате им. Ленина.
- 12 — ЦК КПСС и Совет Министров СССР приняли постановление о передаче лугомелиоративных и машинно-мелиоративных станций УССР и БССР в ведение республиканских водохозяйственных организаций.
- 12 — Первый в мире советский космический корабль «Восток» с человеком на борту, совершив полет вокруг земного шара, благополучно вернулся на Землю. Первый человек, проникший в космос, — гражданин СССР Ю. А. Гагарин.
- 12 — Обращение ЦК КПСС, Президиума Верховного Совета СССР и Совета Министров СССР к Коммунистической партии и народам Советского Союза, к народам и правительствам всех стран, ко всему прогрессивному человечеству в связи с успешным полетом человека в космос.
- 12 — Приветствие Н. С. Хрущева советскому космонавту, впервые в мире совершившему полет в космос, майору Ю. А. Гагарину в связи с его выдающимся подвигом.
- 13 — Опубликован текст беседы Н. С. Хрущева с первым космонавтом Ю. А. Гагариным по телефону 12 апреля.
- 13 — Опубликовано приветствие ЦК КПСС, Президиума Верховного Совета СССР, Совета Министров СССР всем ученым, инженерам, техникам, рабочим, всем коллективам и организациям, участвовавшим в успешном осуществлении первого в мире космического полета человека на корабле-спутнике «Восток», первому советскому космонавту Ю. А. Гагарину.
- 14 — Указ Президиума Верховного Совета СССР о присвоении звания Героя Советского Союза первому в мире советскому летчику-космонавту майору Ю. А. Гагарину.
- 14 — Указ Президиума Верховного Совета СССР об учреждении звания «Летчик-космонавт СССР».

- 14 — Указ Президиума Верховного Совета СССР о присвоении звания «Летчик-космонавт СССР» летчику майору Ю. А. Гагарину.
- 14 — В Москве на Красной площади состоялись митинг и демонстрация трудящихся, посвященные успешному осуществлению первого в мире космического полета Ю. А. Гагарина.
- 14 — ЦК КПСС, Президиум Верховного Совета СССР и Совет Министров СССР устроили в Большом Кремлевском дворце прием в честь выдающегося подвига ученых, инженеров, техников и рабочих, обеспечивших успешное осуществление первого в мире полета человека в космическое пространство, в честь первого в мире космонавта Ю. А. Гагарина.
- 14 — ЦК КПСС и Совет Министров СССР приняли постановление о награждении орденами и медалями СССР ученых, рабочих, техников, инженеров — участников создания космического корабля-спутника «Восток» и обеспечения первого в мире успешного полета советского человека в космос.
- 15 — В Москве в Доме ученых состоялась пресс-конференция, посвященная успешному осуществлению первого в мире полета советского человека в космос.
- 18 — Указ Президиума Верховного Совета СССР о награждении Героя Социалистического Труда председателя колхоза им. Ленина Вурнарского р-на Чувашской АССР С. К. Короткова второй золотой медалью «Серп и Молот».
- 20 — Опубликовано сообщение о сдаче в эксплуатацию на Ивановском машиностроительном заводе (Тульская обл.) цеха краностроения — самого крупного в стране.
- 21 — Опубликовано письмо работников специализированного управления № 42 Управления дорожно-мостового строительства Главмостстроя ЦК КПСС Н. С. Хрущеву, в котором они выражают желание поехать на строительство в районы целинных земель, и ответное письмо им Н. С. Хрущева.
- 21 — Прошла стендовые испытания паровая турбина мощностью 200 тыс. кВт для Змиевской ГРЭС, изготовленная на ленинградском Металлическом заводе.
- 22 — Опубликовано постановление Комитета по Ленинским премиям в области науки и техники при Совете Министров СССР о присуждении Ленинских премий 1961 г. за наиболее выдающиеся работы в области науки и техники.
- 22 — Опубликовано постановление Комитета по Ленинским премиям в области литературы и искусства при Совете Министров СССР о присуждении Ленинских премий 1961 г. за наиболее выдающиеся достижения в области литературы, журналистики и публицистики и искусства.
- 22 — В Москве в Большом театре СССР состоялось торжественное заседание, посвященное 91-й годовщине со дня рождения В. И. Ленина.
- 25 — Опубликовано сообщение ЦСУ СССР об итогах выполнения гос. плана промышленностью СССР в 1-м квартале 1961 г.
- 25 — Опубликовано сообщение о выдаче первой продукции 5-й коксовой батареи на Криворожском металлургическом заводе им. Ленина.
- 26 — Опубликовано сообщение о вводе в строй линии электропередачи Белово — Анжеро-Судженск протяженностью 150 км.
- 26 — ЦК КПСС и Совет Министров СССР приняли постановление об экономическом районировании СССР и организации советов по координации и планированию в крупных экономических районах (см. стр. 29).
- 27 — В Москве состоялось собрание учредителей «Фонда мира», созданное по инициативе Советского комитета защиты мира.
- 27 — Указ Президиума Верховного Совета СССР о присвоении звания Героя Социалистического Труда строителю ж-д линии Актотай — Дружба.
- 28 — Опубликовано сообщение о вводе в строй на полную мощность Лебязинского агломерационного комбината (Урал).
- 28 — Летчик Г. К. Мосолов на реактивном самолете «Е-66» достиг высоты 34 200 м, установив этим абсолютный мировой рекорд высоты полета.
- 29 — Пущен 1-й участок новой Московско-Петроградской линии Ленинградского метрополитена «Парк Победы» — «Технологический институт» — 2».

Май

- 1 — Опубликована благодарность ЦК КПСС, Президиума Верховного Совета СССР и Совета Министров СССР государственным, партийным, общественным и научным организациям, государственным и общественным деятелям, представителям науки и культуры, всем гражданам нашей страны и зарубежных стран за присланные ими поздравления в связи с первым в мире космическим полетом советского человека.

- 1 — Опубликовано постановление Комитета по международным Ленинским премиям «За укрепление мира между народами» о присуждении международных Ленинских премий «За укрепление мира между народами» за 1960 г.
- 1 — Опубликовано сообщение о спуске на воду на Николаевском судостроительном заводе нового турбохода «Жолио Кюри» водоизмещением 23 тыс. т.
- 4 — Опубликовано сообщение об окончании изготовления на ленинградском заводе «Электросила» 2-го гидрогенератора в 100 тыс. кВт для Воткинской ГЭС.
- 5 — Указ Президиума Верховного Совета СССР о присвоении звания Героя Социалистического Труда почетному академику ВАСХНИЛ В. И. Эдельштейну.
- 5 — Указ Президиума Верховного Совета СССР об усилении борьбы с особо опасными преступлениями.
- 6 — Указ Президиума Верховного Совета СССР о присвоении воинских званий: маршала Советского Союза Ф. И. Голыкову, главного маршала артиллерии С. С. Варенцову, маршала войск связи А. И. Леонову, маршала авиации Е. Я. Савицкому, маршала инженерных войск А. И. Прошлякову.
- 6 — Совет Министров СССР принял постановление об укрупнении железных дорог на территории РСФСР.
- 6 — В Ереване состоялось торжественное заседание Верховного Совета Армянской ССР и ЦК КП Армении, посвященное 40-летию установления Советской власти и образования Коммунистической партии Армении. На заседании с речью выступил Н. С. Хрущев.
- 7 — Опубликовано приветствие ЦК КПСС, Президиума Верховного Совета СССР и Совета Министров СССР ЦК КП Армении, Президиуму Верховного Совета и Совету Министров Армянской ССР в связи с 40-летием установления Советской власти и образования Коммунистической партии Армении.
- 7 — В Ереване состоялся митинг, посвященный 40-летию установления Советской власти и образования Коммунистической партии Армении. На митинге с речью выступил Н. С. Хрущев.
- 7 — В Москве заложен парк им. XXII съезда КПСС.
- 8 — На Бюраканской астрофизической обсерватории вступил в строй новый мощный телескоп.
- 8 — В Москве в Большом театре СССР состоялось торжественное заседание, посвященное 100-летию со дня рождения Р. Тагора.
- 10 — На Ново-Криворожском горнообогатительном комбинате выдала агломерат 6-й технологической лента агломерационной фабрики. Этим завершён ввод в эксплуатацию 1-й очереди нового предприятия.
- 11 — Указ Президиума Верховного Совета СССР об утверждении Положения о звании «Летчик-космонавт СССР» и описании нагрудного знака «Летчик-космонавт СССР».
- 11 — Постановление Президиума Верховного Совета СССР о порядке введения в действие уголовных и уголовно-процессуальных кодексов союзных республик в отношении лиц, осужденных военными трибуналами.
- 12 — В Тбилиси состоялось торжественное заседание Верховного Совета Грузинской ССР и ЦК КП Грузии, посвященное 40-летию установления Советской власти и образования Коммунистической партии Грузии. На заседании с речью выступил Н. С. Хрущев.
- 13 — Опубликовано приветствие ЦК КПСС, Президиума Верховного Совета СССР и Совета Министров СССР ЦК КП Грузии, Президиуму Верховного Совета и Совету Министров Грузинской ССР в связи с 40-летием установления Советской власти и образования КП Грузии.
- 13 — В Тбилиси состоялся митинг, посвященный 40-летию установления Советской власти и образования КП Грузии. На митинге с речью выступил Н. С. Хрущев.
- 15 — На Ставропольском заводе синтетического каучука (Куйбышевская обл.) пущен в эксплуатацию комплекс цехов по производству латекса. Завод вступил в строй действующих предприятий страны.
- 15 — Указ Президиума Верховного Совета СССР о присвоении Н. Г. Игнатову звания Героя Социалистического Труда.
- 16 — Опубликовано приветствие ЦК КПСС и Совета Министров СССР Н. Г. Игнатову в связи с 60-летием со дня рождения.
- 17 — Опубликовано сообщение об изготовлении на Харьковском заводе «Электротяжмаш» им. Ленина турбогенератора мощностью 200 тыс. кВт с водородным охлаждением для Верхнетагильской ГРЭС.
- 17 — Опубликовано сообщение о сдаче Днепровским алюминиевым заводом им. Кирова первой в СССР опытно-промышленной установки непрерывного производства алюминиевой катанки из жидкого металла мощностью в несколько тысяч т в год.
- 18 — Указ Президиума Верховного Совета СССР о внесении дополнений и изменений в Закон об уголовной ответственности за государственные преступления и в Основы уголовного законодательства.
- 18 — Опубликовано сообщение о вводе в строй в Дубне в Объединенном ин-те ядерных исследований импульсного атомного реактора на быстрых нейтронах, предназначенного для исследовательских целей.
- 18—20 — В Москве в Большом Кремлевском дворце состоялся 3-й всесоюзный съезд советских архитекторов. ЦК КПСС и Совет Министров СССР направили съезду приветствие.
- 19 — ЦК КПСС и Совет Министров СССР приняли постановление о мерах по предотвращению фактов обмана государства и по усилению контроля за достоверностью отчетов о выполнении планов и обязательств.
- 19 — В Москве состоялось общее собрание АН СССР, посвященное избранию нового президента. Президентом избран академик М. В. Келдыш.
- 22 — Поставлен под промышленную нагрузку последний агрегат Иовской ГЭС (Мурманская обл.).
- 23 — Совет Министров СССР принял постановление о некоторых вопросах ведения лесного хозяйства.
- 24 — Указ Президиума Верховного Совета СССР об ответственности за приписки и другие искажения отчетности о выполнении планов.
- 24—26 — В Москве состоялся 7-й пленум ВЦСПС.
- 25—30 — В Москве состоялась 15-я сессия общего собрания АМН СССР.
- 26 — На Выксунском металлургическом заводе выдала первую плавку новая мартеновская печь.
- 27 — Совет Министров СССР принял постановление об улучшении изучения иностранных языков.
- 28—30 — Пребывание Н. С. Хрущева на Украине по пути в Австрию.
- 30 — Совет Министров СССР принял постановление об улучшении производственного обучения учащихся средних общеобразовательных школ.
- 31 — На ленинградском Металлическом заводе завершено изготовление четвертой гидротурбины мощностью 230 тыс. кВт для Братской ГЭС.
- 31 мая — 1 июня — В Москве состоялось Всесоюзное совещание актива работников драм. театров, посвященное подготовке к XXII съезду КПСС.
- Июнь**
- 3 — Вступил в строй и выдал первую продукцию Березниковский новосодовый за-д.
- 6 — В Москве открыт Гос. музей А. С. Пушкина.
- 8 — Опубликовано сообщение о сдаче в эксплуатацию на Новолипецком металлургическом заводе мощной коксовой батареи.
- 8—9 — В Москве состоялся 10-й пленум ЦК ВЛКСМ.
- 9 — Указ Президиума Верховного Совета СССР о присвоении звания Героя Социалистического Труда работникам цветной металлургии.
- 10 — Пуском на полную мощность седьмой технологической секции завершён ввод в эксплуатацию 1-й очереди Центрального горнообогатительного комбината (Кривой Рог).
- 10 — В Москве в Большом Кремлевском дворце состоялся митинг дружбы между народами СССР и Индонезии.
- 10 — В Ереване открылось Всесоюзное совещание по физике космических лучей.
- 12—14 — В Москве состоялось Всесоюзное совещание научных работников. ЦК КПСС и Совет Министров СССР направили приветствие участникам совещания.
- 13 — В Москве в Большом театре Союза ССР состоялось торжественное заседание, посвященное 150-летию со дня рождения В. Г. Белинского.
- 13 — ЦК КПСС и Совет Министров СССР приняли постановление о мерах по улучшению подготовки научных и научно-педагогических кадров.
- 15 — Указ Президиума Верховного Совета СССР о награждении Государственного русского народного хора им. Пятницкого орденом Трудового Красного Знамени в связи с 50-летием со дня основания.
- 15 — Ставропольский завод синтетического каучука (Куйбышевская обл.) выдал первую партию промышленного каучука.
- 15 — Опубликовано сообщение о вводе в строй на Сумгайтском трубопрокатном заводе термического цеха по производству сверхпрочных труб.
- 15 — На Карагандинском заводе синтетического каучука вступила в строй технологическая линия цехов по производству дивинила — исходного продукта для производства каучука.

- 17 — Указ Президиума Верховного Совета СССР о награждении первого секретаря ЦК КПСС и председателя Совета Министров СССР, дважды Героя Социалистического Труда Н. С. Хрущева орденом Ленина и третьей золотой медалью «Серп и Молот» за выдающиеся заслуги в руководстве по созданию и развитию ракетной пром-сти, науки и техники и успешном осуществлении первого в мире космического полета советского человека на корабле-спутнике «Восток».
- 18 — Опубликовано сообщение Президиума Верховного Совета СССР о награждении второй золотой медалью «Серп и Молот» 7 видных ученых и конструкторов — Героев Социалистического Труда, о присвоении звания Героя Социалистического Труда 95 ведущим конструкторам, руководящим работникам, ученым и рабочим и о награждении орденами и медалями СССР 6 924 рабочих, конструкторов, ученых, руководящих и инженерно-технических работников, а также о награждении орденами СССР ряда научно-исследовательских ин-тов, конструкторских бюро и заводов за большие успехи, достигнутые в развитии ракетной пром-сти, науки и техники, успешное осуществление первого в мире полета советского человека в космическое пространство на корабле-спутнике «Восток».
- 18 — Опубликовано сообщение об окончании строительства на Череповецком металлургическом з-де новой, самой крупной в стране мартеновской печи.
- 19 — В Москве состоялся пленум ЦК КПСС. Пленум заслушал и обсудил доклад первого секретаря ЦК КПСС Н. С. Хрущева «О проекте Программы КПСС» и доклад секретаря ЦК КПСС Ф. Р. Козлова «О проекте Устава КПСС» и принял соответствующие постановления.
- 19 — В Москве в Большом театре Союза ССР состоялось торжественное заседание, посвященное 25-летию со дня смерти А. М. Горького.
- 20 — Вступила в строй высоковольтная линия электропередачи Волжская ГЭС — Бузулук протяженностью 122 км.
- 21 — Совет Министров СССР принял постановление о сооружении в Москве монумента «Героям целины».
- 21 — Указ Президиума Верховного Совета СССР об учреждении медали «За оборону Киева».
- 21 — Указ Президиума Верховного Совета СССР о награждении города Киева орденом Ленина.
- 21 — В Москве в Большом Кремлевском дворце состоялось собрание представителей общественности столицы в связи с 20-летием со дня начала Великой Отечественной войны. На собрании с речью выступил Н. С. Хрущев.
- 21 — Указ Президиума Верховного Совета СССР о дальнейшем ограничении применения штрафов, налагаемых в административном порядке.
- 23 — Вступила в строй 2-я доменная печь им. XXII съезда КПСС Карагандинского металлургического з-да.
- 24 — В Алма-Ате состоялось торжественное заседание Верховного Совета Казахской ССР и ЦК КП Казахстана, посвященное 40-летию Казахской ССР и Коммунистической партии Казахстана. На заседании с речью выступил Н. С. Хрущев.
- 25 — Опубликовано приветствие ЦК КПСС, Президиума Верховного Совета СССР и Совета Министров СССР ЦК КП Казахстана, Президиуму Верховного Совета и Совету Министров Казахской ССР в связи с 40-летием республики и КП Казахстана.
- 25 — В Алма-Ате состоялся митинг трудящихся, посвященный 40-летию Казахской ССР и КП Казахстана. На митинге с речью выступил Н. С. Хрущев.
- 26 — Указ Президиума Верховного Совета СССР о присвоении звания Героя Социалистического Труда работникам рыбной пром-сти Эстонской ССР.
- 27 — Сдана в эксплуатацию линия электропередачи Саранск — Рузаевка напряжением в 110 кв. Крупные тепловые электростанции Мордовской АССР вошли в единую энергетическую систему европейской части СССР.
- 27 — Опубликовано сообщение о вводе в эксплуатацию на металлургическом з-де в Златоусте новой установки по выпуску быстрорежущей стали-серебрянки.
- 28 — В Большом Кремлевском дворце состоялся митинг, посвященный советско-вьетнамской дружбе.
- 29 — Указ Президиума Верховного Совета СССР о присвоении звания Героя Социалистического Труда работникам целлюлозно-бумажной пром-сти.
- 30 — Дал промышленный ток 4-й турбогенератор Прибалтийской ГРЭС (Эст. ССР).
- Июль
- 1 — Указ Президиума Верховного Совета СССР об усилении уголовной ответственности за нарушение правил о валютных операциях.
- 2 — Опубликовано сообщение о вводе в строй на Оленегорском обогатительном комбинате 5-й секции производительностью 600 тыс. т железного концентрата в год (Мурманская обл.).
- 2 — Опубликовано сообщение о сдаче в эксплуатацию крупной шахты № 3 на Грушевском марганцевом руднике (Днепропетровская обл.).
- 3 — На Криворожском металлургическом з-де им. Ленина выдала первую плавку сверхмощная мартеновская печь.
- 3—12 — В Ленинграде состоялся 4-й всесоюзный съезд математиков.
- 4 — Опубликовано сообщение о сдаче в эксплуатацию 2-го турбогенератора мощностью 25 тыс. квт на Павлодарской ТЭЦ (Казах. ССР).
- 4—7 — В Москве в Большом Кремлевском дворце состоялось Всесоюзное совещание работников высшей школы ЦК КПСС и Совет Министров СССР направили приветствие участникам совещания.
- 6 — В Москве в Большом Кремлевском дворце состоялся митинг дружбы между народами СССР и КНДР.
- 7 — Правительство СССР устроило в Кремле прием участников Всесоюзного совещания работников высшей школы.
- 8 — В Москве в Большом Кремлевском дворце состоялся прием Центральным Комитетом КПСС и Советом Министров СССР выпускников военных академий. На приеме с речью выступил Н. С. Хрущев.
- 9 — Опубликовано сообщение о вводе в строй на Синарском трубном з-де нового мощного трубного цеха (Каменск Уральский).
- 9—23 — В Москве состоялся второй международный кинофестиваль. Н. С. Хрущев направил приветствие участникам фестиваля.
- 12 — Экипаж турбовинтового самолета «Ту-114», пилотируемый летчиком И. М. Сухомлиным, поднялся на высоту 12 535 м с грузом 30 035 кг. Установлены три мировых достижения высоты полета с большим грузом.
- 12 — Опубликовано сообщение об окончании строительства 2-й очереди Курского з-да синтетического волокна.
- 13 — Совет Министров СССР принял постановление о создании и порядке использования фонда премирования дляощернения колхозов, совхозов и других гос. с-х предприятий за выполнение и перевыполнение плана продажи государству сельскохозяйственной продукции высокого качества.
- 17 — Дал промышленный ток 1-й турбогенератор мощностью 150 тыс. квт Назаровской ГРЭС (Красноярский край).
- 18 — Совет Министров СССР принял постановление об утверждении Положения о Государственном комитете заготовок Совета Министров СССР.
- 19 — Выдала продукцию 1-я очередь Волжской ф-ки парафинированных бумаг (Марийская АССР).
- 21 — Опубликовано сообщение ЦСУ СССР об итогах выполнения гос. плана развития нар. х-ва СССР на 1961 г за 1-е полугодие.
- 21 — Указ Президиума Верховного Совета СССР о присвоении профессору Ф. Н. Петрову звания Героя Социалистического Труда.
- 22 — Указ Президиума Верховного Совета СССР о преобразовании Комиссии советского контроля Совета Министров СССР в союзно-республиканский орган СССР — Комиссию государственного контроля Совета Министров СССР (Госконтроль СССР).
- 24 — В Кремле состоялся митинг дружбы между народами СССР и Республики Гана.
- 25 июля — 3 августа — В Москве проходил Всемирный форум молодежи. Н. С. Хрущев направил приветствие участникам форума.
- 28 — Совет Министров СССР принял постановление об утверждении Положения о Главном архивном управлении при Совете Министров СССР и сети центральных государственных архивов СССР.
- 28 — Совет Министров СССР принял постановление об утверждении нового Таможенного тарифа СССР.
- 28—29 — Встречи Н. С. Хрущева с тружениками с. х-ва Кубани, Дона и Украины.
- 30 — В советской печати опубликован для широкого обсуждения всеми коммунистами и трудящимися СССР проект Программы КПСС, одобренный Июньским пленумом ЦК КПСС.
- Август
- 1 — Принят в эксплуатацию Днепропетровский шинный завод.
- 2 — В Кишиневе состоялось торжественное заседание, посвященное открытию АН Молдавской ССР.
- 3 — На Магнитогорском з-де горного оборудования вступил в эксплуатацию мощный цех стального литья.

- 3 — На ленинградском Металлическом з-де завершено сооружение первой турбины мощностью 107 тыс. *квт* для Воткинской ГЭС.
- 5 — Опубликовано сообщение о приеме гос. комиссией 2-й очереди Донецкого з-да пластических масс.
- 5 — В советской печати опубликован для всеобщего ознакомления и обсуждения всеми членами и кандидатами в члены КПСС проект Устава КПСС, одобренный Июньским пленумом ЦК КПСС.
- 5 — Указ Президиума Верховного Совета СССР о присвоении звания Героя Социалистического Труда строителям — участникам электрификации ж. д.
- 5 — Указ Президиума Верховного Совета СССР о награждении Всесоюзного специализированного монтажного треста «Трансэлектромонтаж» орденом Ленина.
- 5 — Указ Президиума Верховного Совета СССР о награждении Строительно-монтажного треста «Мосэлектротягстрой» орденом Трудового Красного Знамени.
- 5 — Указ Президиума Верховного Совета СССР о присвоении академику Б. С. Стечкину звания Героя Социалистического Труда.
- 6 — Произведен запуск на орбиту спутника Земли космического корабля «Восток-2», пилотируемого летчиком-космонавтом майором Г. С. Титовым. Космический корабль, совершив более 17 оборотов вокруг земного шара в течение 25 час. 18 мин., пролетел св. 700 тыс. км и приземлился 7 августа в заданном районе.
- 7 — Опубликовано приветствие Н. С. Хрущева летчику майору Г. С. Титову в связи с его героическим подвигом — 25-часовым космическим полетом на корабле-спутнике «Восток-2».
- 7 — Опубликовано приветствие ЦК КПСС, Президиума Верховного Совета СССР и Совета Министров СССР всем ученым, конструкторам, инженерам, техникам, рабочим, всем коллективам и организациям, участвовавшим в успешном осуществлении нового космического полета человека на корабле-спутнике «Восток-2», советскому космонавту, осуществившему 25-часовой полет, Г. С. Титову.
- 7 — Опубликовано обращение ЦК КПСС, Президиума Верховного Совета СССР и Совета Министров СССР к Коммунистической партии и народам СССР, к народам и правительствам всех стран, ко всему прогрессивному человечеству в связи с успешным полетом второго космического корабля с человеком на борту.
- 7 — Опубликовано текст беседы Н. С. Хрущева с космонавтом Г. С. Титовым по телефону 7 августа 1961 г.
- 7 — Выступление по радио и телевидению Н. С. Хрущева по вопросам внутреннего положения в стране и международного положения.
- 8—10 — В Москве состоялось общее собрание ВАСХНИЛ.
- 9 — Указ Президиума Верховного Совета СССР о присвоении звания Героя Советского Союза советскому летчику-космонавту майору Г. С. Титову.
- 9 — Указ Президиума Верховного Совета СССР о присвоении звания «Летчик-космонавт СССР» летчику майору Г. С. Титову.
- 9 — В Москве на Красной площади состоялся торжественный митинг, посвященный встрече героя-космонавта Г. С. Титова, затем состоялась демонстрация трудящихся Москвы.
- 9 — ЦК КПСС, Президиум Верховного Совета СССР и Совет Министров СССР устроили в Кремле прием в честь выдающегося подвига ученых, конструкторов, инженеров, техников и рабочих, обеспечивших осуществление нового беспрецедентного полета человека в космическое пространство, и в честь летчика-космонавта Г. С. Титова.
- 10—16 — В Москве состоялся 5-й международный конгресс биохимиков.
- 11 — В МГУ состоялась пресс-конференция советских и иностранных журналистов, посвященная успешному полету второго космического корабля с человеком на борту.
- 11 — В Кремле состоялся митинг советско-румынской дружбы.
- 12 — Гос. комиссия приняла в эксплуатацию Новосибирский гидроузел. В комплекс сооружения входят: электростанция мощностью 400 тыс. *квт*, бетонная водосливная плотина, а также земляная плотина протяжением ок. 5 км, шлюз и аванпост.
- 18 — Совет Министров СССР принял постановление об отмене регистрации в предприятиях связи радиоприемников и телевизоров и взимания абонентной платы за пользование ими.
- 20 — Опубликовано приветствие ЦК КПСС, Президиума Верховного Совета СССР и Совета Министров СССР Коми обкому КПСС, Верховному Совету и Совету Министров Коми АССР по случаю 40-летия образования республи-
- 26 — На Приднепровской ГРЭС дал ток очередной агрегат мощностью 150 тыс. *квт*.
- 26 — Опубликовано текст благодарности ЦК КПСС, Президиума Верховного Совета СССР и Совета Министров СССР всем государственным, а также партийным, профсоюзным и другим общественным организациям, всем гражданам СССР и зарубежных стран за их приветствия и добрые пожелания советскому народу в связи с новой выдающейся победой советской науки и техники — 25-часовым космическим полетом майора Г. С. Титова на корабле-спутнике «Восток-2».
- 28 — Опубликовано сообщение о выдаче первой продукции Оренбургским заводом силикатных и стеновых материалов.
- 29 — Опубликовано сообщение о сдаче в эксплуатацию 1-й очереди Тахиа-Ташской ГРЭС в Кара-Калпакской АССР.
- 29 — В Одессу из Балтики советскими моряками доставлен гигантский док грузоподъемностью 60 тыс. *т*.
- 30 — Опубликовано постановление ЦК КПСС и Совета Министров СССР о временной отсрочке увольнения в запас солдат, матросов, сержантов и старшин, выслуживших сроки действительной военной службы.
- 31 — Совет Министров СССР принял постановление о сооружении в Москве монумента в ознаменование выдающейся победы советской науки и техники в освоении космического пространства и первых героических полетов советских космонавтов.
- 31 — Опубликовано письмо руководителей морской экспедиции Н. С. Хрущеву в связи с успешным перегоном плавучего дока из Балтийского в Черное море и ответное приветствие им Н. С. Хрущева.
- 31 — В Москве состоялось собрание представителей общественности, на котором был учрежден Институт советско-американских отношений.
- 31 — На Криворожском металлургическом з-де им. Ленина выдал первую сталь новый сверхмощный мартен.

Сентябрь

- 1—29 — Завершено перекрытие Ангары в р-не Братской ГЭС.
- 5 — На Иркутском нефтеперерабатывающем з-де введен в строй новый крекинг — последняя установка 2-й технологической линии.
- 5 — Завершено строительство новой коксовой батареи на Новолипецком металлургическом з-де.
- 6 — 9 — В Баку состоялся XXV съезд КП Азербайджана.
- 7 — В Москве открылась Международная выставка художественной фотографии.
- 8 — В Кремле состоялся митинг советско-индийской дружбы.
- 9 — Указ Президиума Верховного Совета СССР о награждении Львовского гос. ун-та им. И. Франко орденом Ленина в связи с 300-летием со дня основания.
- 9 — Указ Президиума Верховного Совета СССР о присвоении имени XII съезда КПСС Волжской ГЭС.
- 9 — Указ Президиума Верховного Совета СССР о награждении Героя Социалистического Труда начальника «Волгоградгидростроя» А. П. Александрова второй золотой медалью «Серп и Молот».
- 9 — Указ Президиума Верховного Совета СССР о присвоении звания Героя Социалистического Труда строителям и монтажникам Волжской гидроэлектростанции.
- 9 — Указ Президиума Верховного Совета СССР о награждении «Волгоградгидростроя» Министерства строительства электростанций СССР орденом Ленина.
- 9 — Указ Президиума Верховного Совета СССР о награждении института «Гидропроект» им. С. Я. Жука Министерства строительства электростанций СССР орденом Ленина.
- 9 — Указ Президиума Верховного Совета СССР о награждении треста «Гидроэлектромонтаж» Министерства строительства электростанций СССР орденом Трудового Красного Знамени.
- 9 — Указ Президиума Верховного Совета СССР о награждении треста «Гидромеханизация» Министерства строительства электростанций СССР орденом Трудового Красного Знамени.
- 10 — В Волжском состоялся торжественный митинг, посвященный пуску Волжской гидроэлектростанции им. XII съезда КПСС. На митинге с речью выступил Н. С. Хрущев.
- 10 — Опубликовано сообщение о сдаче в эксплуатацию участка газопровода Ташкент — Чимкент протяженностью св. 100 км.
- 11 — Начались ходовые испытания китобойной базы «Советская Россия».
- 11 — Опубликовано приветствие ЦК КПСС и Совета Министров СССР рабочим, инженерно-техническим работникам

- и служащим «Волгоградгидростроя» Министерства строительства электростанций — всем участникам строительства Волжской гидроэлектростанции им. XII съезда КПСС.
- 11 — Опубликовано сообщение ТАСС о предстоящем испытании многоступенчатых ракет-носителей в район центр. части Тихого океана.
- 12 — Опубликовано сообщение о вводе в строй турбогенератора № 3 мощностью 100 тыс. квт на Троицкой ГРЭС (Южный Урал).
- 12 — На Криворожском металлургическом з-де им. Ленина вступила в действие новая мощная доменная печь.
- 12—14 — В Ашхабаде состоялся XVII съезд КП Туркменистана.
- 13 — Произведен успешный запуск новой более мощной многоступенчатой ракеты-носителя в район центр. части Тихого океана на дальность более 12 000 км.
- 16 — Опубликовано сообщение о завершении одной из крупнейших в стране Трансуральской линии электропередачи напряжением 220 тыс. вольт. Линия протяженностью ок. 300 км соединяет энергосистемы Пермского и Свердловского экономических районов.
- 16 — Опубликовано сообщение об установлении летчиком Г. И. Бурьяновым, штурманом В. М. Богачом и бортрадистом В. П. Перебайловым 11 мировых достижений на гидросамолете «М-10» с реактивными двигателями.
- 17 — На Череповецком металлургическом з-де вступила в действие мощная мареновская печь.
- 17 — Произведен второй успешный запуск многоступенчатой ракеты-носителя в район центр. части Тихого океана.
- 19 — Сдан в эксплуатацию 1-й агрегат Фрунзенской ТЭЦ (Кирг. ССР).
- 19—21 — В г. Фрунзе состоялся XII съезд КП Киргизии.
- 20 — В Кремле состоялся митинг советско-кубинской дружбы.
- 20 — Введена в действие высоковольтная линия Липецк—Елец напряжением 110 кв протяженностью 84 км.
- 21 — Произведен очередной пуск ракеты-носителя в район центр. части Тихого океана.
- 21 — Пилоты вертолета «МИ-6» Н. Лешин, В. Колошенко и бортиженер Ф. Новиков достигли скорости 320 км в час на мерной базе 15—25 км, побив абсолютный мировой рекорд скорости.
- 21—23 — В Душанбе состоялся XIV съезд КП Таджикистана.
- 21—23 — В Ереване состоялся XXII съезд КП Армении.
- 22 — Выдал первую продукцию домостроительный комбинат в Душанбе (Тадж. ССР).
- 22 — Опубликовано сообщение о сдаче на испытания на Жодинском з-де большегрузных автомобилей (БССР) первого образца 27-тонного самосвала «Белаз-540».
- 23 — На двухместном спортивном самолете «ЯК-30» летчик В. П. Смирнов и штурман Н. И. Самоходкин установили мировой рекорд скорости для данного самолета: на базе 15—25 км ими была достигнута скорость 767 км в час (25 сентября на том же самолете летчик В. П. Смирнов достиг высоты 16 128 м, установив для данного класса машин мировой рекорд высоты полета).
- 23 — Опубликовано приветствие ЦК КПСС и Совета Министров СССР строителям и монтажникам треста «Криворожстрой» и специализированных организаций Министерства строительства УССР, рабочим, инженерно-техническим работникам и служащим Криворожского металлургического з-да им. Ленина в связи с окончанием строительства и вводом в действие в рекордно короткие сроки новой гигантской доменной печи.
- 23 — Летчики Г. Алферов, Б. Земсков и бортиженер В. Барченков на турбовинтовом вертолете «летающий крап» подняли груз весом 15 103 кг на высоту 2 200 м, установив рекорды подъема максимального груза на вертолете, а также подъема такого груза на максимальную высоту.
- 25 — Указ Президиума Верховного Совета СССР об улучшении материального обеспечения граждан, больных гипертоническим инсультом (лилипуптов).
- 25—27 — В Ташкенте состоялся XVI съезд КП Узбекистана.
- 26—28 — В Минске состоялся XXV съезд КП Белоруссии.
- 26—28 — В Риге состоялся XVIII съезд КП Латвии.
- 27—29 — В Таллине состоялся XIII съезд КП Эстонии.
- 27—29 — В Вильнюсе состоялся XIII съезд КП Литвы.
- 27—29 — В Кишиневе состоялся X съезд КП Молдавии.
- 27—29 — В Алма-Ате состоялся XI съезд КП Казахстана.
- 27—29 — В Тбилиси состоялся XXI съезд КП Грузии.
- 27—30 — В Киеве состоялся XXII съезд КП Украины.
- 28 — На ленинградском Металлическом з-де завершены испытания 2-й турбины для Воткинской ГЭС.
- 29 — Опубликовано сообщение о принятом ЦК КПСС и Советом Министров СССР постановлении о мерах по обеспечению общеобразовательных школ учительскими кадрами.
- 29 — На Карагандинском металлургическом з-де вступила в строй новая коксовая батарея.
- 30 — Указ Президиума Верховного Совета СССР о награждении газеты «Советская Киргизия» орденом Трудового Красного Знамени в связи с выходом 10-тысячного номера газеты.

Октябрь

- 1 — Дал промышленный ток 5-й турбогенератор Прибалтийской ГРЭС.
- 1 — Опубликовано сообщение о сдаче в эксплуатацию на Нижнетагильском з-де пластмасс нового крупного цеха.
- 2 — Указ Президиума Верховного Совета СССР о порядке рассмотрения споров о возмещении предприятиями, учреждениями, организациями ущерба, причиненного рабочим и служащим увечьем либо иным повреждением здоровья, связанным с их работой.
- 2 — Опубликовано сообщение об изготовлении на Подольском машиностроительном з-де им. Орджоникидзе двух сверхмощных паровых котлов, способных производить 640 т пара в час при давлении 140 атм и t° 570 Цельсия.
- 2 — Указ Президиума Верховного Совета СССР о присвоении О. В. Куусинену звания Героя Социалистического Труда.
- 3 — Опубликовано приветствие ЦК КПСС и Совета Министров СССР О. В. Куусинену в связи с его 80-летием.
- 3 — Опубликовано письмо зенитного механизированного звена по выращиванию кукурузы колхоза «Красное знамя» Дмитровского р-на Орловской обл. П. Е. Сапунова ЦК КПСС, Н. С. Хрущеву в связи с высокими показателями звена по выращиванию кукурузы и ответное приветствие ему Н. С. Хрущева.
- 3 — Опубликовано сообщение о сдаче в эксплуатацию высоковольтной линии электропередачи Рига—Елгава—Шяуляй протяженностью 140 км и напряжением 330 кв. Теперь к объединенной энергосистеме Северо-Запада СССР присоединены также Литовская ССР и Калининградская обл.
- 4 — Опубликовано сообщение о сдаче в эксплуатацию на Курганском з-де химического машиностроения нового цеха по выпуску центрифуг — самого большого производственного цеха Зауралья.
- 6 — Опубликовано сообщение о завершении строительства на Енакиевском коксохимическом з-де второй коксовой батареи.
- 6 — Опубликовано письмо звеновой совхоза «Надеждинский» Сердобского р-на Пензенской обл. Л. Перегудовой ЦК КПСС, Н. С. Хрущеву в связи с выполнением ею своих обязательств по выращиванию кукурузы и ответное приветствие ей Н. С. Хрущева.
- 6 — Началось перекрытие р. Камы в р-не Воткинской ГЭС.
- 7 — Опубликовано сообщение о ходовых испытаниях первого в мире пассажирского морского теплохода на подводных крыльях «Мир». Его скорость 75 км в час.
- 7 — Опубликованы письмо кукурузоводов-механизаторов колхоза «Первое мая» Шилкинского р-на Читинской обл. А. Г. Лисичникова и П. Р. Суханова Н. С. Хрущеву в связи с выполнением ими своих обязательств по выращиванию кукурузы и ответное приветствие им Н. С. Хрущева.
- 7 — ЦК КПСС и Совет Министров СССР приняли постановление о мерах по более эффективному использованию капитальных вложений и усилению контроля за вводом в действие строящихся предприятий.
- 7 — Произведен очередной успешный запуск многоступенчатой ракеты-носителя нового типа в р-н Тихого океана.
- 7 — На винтокрыле конструкции Н. Камова (командир корабля Д. Ефремов) установлено выдающееся мировое достижение — на базе 15—25 км впервые в мире для летательных аппаратов с несущими винтами была достигнута средняя скорость 366 км в час.
- 8 — Опубликовано письмо Н. С. Хрущева председателю колхоза им. XII съезда КПСС Бершадского р-на Винницкой обл. В. М. Кавуну, секретарю партийной организации колхоза Г. И. Кузнику, всем колхозникам и колхозницам в связи с замечательными успехами колхоза в увеличении производства зерна, повышении урожайности, рациональном использовании каждого га земли.
- 9 — В Саласпилсе (Латв. ССР) пущен первый в Прибалтике исследовательский атомный реактор.
- 9 — На Новомосковском химическом комбинате вступили в эксплуатацию цехи сложных удобрений и слабой азотной кислоты.

- 10 — Указ Президиума Верховного Совета СССР о преобразовании Тувинской автономной области в Тувинскую Автономную Советскую Социалистическую Республику.
- 10 — В Москве состоялся 11-й пленум ЦК ВЛКСМ.
- 10 — Вышел в первый рейс 300-местный скоростной теплоход на подводных крыльях «Спутник», построенный на з-де «Красное Сормово». За 14 ходовых часов теплоход прошел путь от Горького до Москвы (ок. 900 км).
- 11 — С вводом в эксплуатацию нового электрифицированного участка Макушино — Исиль-Куль открылось сквозное движение на крупнейшей в мире электрифицированной ж.-д. магистрали Москва — Байкал.
- 11 — Опубликовано сообщение о завершении строительства 220-километровой шоссейной дороги в горах Тянь-Шаня, соединяющей города Рыбачье и Пржевальск (Кирг. ССР).
- 12 — Опубликовано сообщение о пуске в Ин-те теоретической и экспериментальной физики АН СССР ускорителя протонов до энергии в 7 млрд. электроновольт.
- 12 — Экипаж винтокрыла конструкции Н. Камова (командир корабля Д. Ефремов) установил новый мировой рекорд, достигнув средней скорости 336 км в час на замкнутом 100-километровом маршруте. На отдельных участках скорость достигала 375 км в час.
- 12 — На Новоздолбуновском цементном з-де вступила в строй крупнейшая в стране 170-метровая вращающаяся печь по обжигу клинкера.
- 12 — Произведен очередной успешный запуск многоступенчатой ракеты-носителя в район центр. части Тихого океана.
- 13 — Опубликовано сообщение о сдаче в эксплуатацию шестой технологической линии по производству цемента на Чимкентском цементном з-де. С вводом в действие этой линии закончено строительство крупнейшего в стране Чимкентского цементного з-да им. Ленина.
- 13 — ЦК КПСС и Совет Министров СССР приняли постановление об упорядочении материально-технического снабжения нар. х-ва и нормирования расхода материальных ресурсов.
- 13 — Опубликовано сообщение о завершении строительства в Красноярске моста через Енисей общей длиной 2,5 км.
- 13 — Опубликовано письмо руководителей, партийных, советских, комсомольских работников, бригадиров, зав. животноводческими фермами, звеньевых и колхозников колхоза им. Ленина Лескенского р-на Кабардино-Балкарской АССР Н. С. Хрущеву в связи с успехами колхоза в выращивании большого урожая кукурузы и ответное приветствие всем колхозникам и колхозницам Н. С. Хрущева.
- 13 — Завершены линейно-трассовые работы по сооружению нефтепровода «Дружба» на участке Броды — Ужгород (УССР) протяженностью 324 км. Нефтепровод соединен на границе с участком нефтепровода «Дружба» ЧССР.
- 13 — Выдала первую сталь новая сверхмощная мартеновская печь на Криворожском металлургическом з-де им. Ленина.
- 13 — Вступила в строй новая наземная линия Московского метрополитена, продолжающая Арбатский радиус метрополитена от Филей до Мазилово.
- 13 — Опубликовано сообщение о завершении швартовых испытаний головного парома — дизель-электрохода «Советский Азербайджан», построенного на заводе «Красное Сормово». Корабль предназначен для перевозок через Каспийское море 30 ж.-д. вагонов грузоподъемностью 50 т каждый и 300 пассажиров. Длина судна 134 м.
- 14 — Выдала первую продукцию 1-я очередь Житомирского льнокомбината.
- 14 — Опубликовано сообщение об установлении абсолютного мирового рекорда скорости полета по 100-километровому замкнутому маршруту летчиком А. В. Федотовым на самолете «Е-166». Самолет достиг средней скорости 2 385 км в час (на отдельных участках маршрута скорость была 2 730 км в час).
- 14 — Опубликовано письмо звеньевой колхоза им. Шевченко Миргородского р-на Полтавской обл. Е. Гулий Н. С. Хрущеву в связи с достигнутыми ее звеном успехами в выращивании кукурузы и ответное приветствие ей Н. С. Хрущева.
- 14 — Опубликовано сообщение ЦСУ СССР об итогах выполнения гос. плана пром-стью СССР за 3-й квартал и девять месяцев 1961 г.
- 14 — Состоялся пленум ЦК КПСС. Приняты постановления об отчете ЦК КПСС XII съезду КПСС, об итогах обсуждения проекта Программы КПСС, об итогах обсуждения проекта Устава КПСС.
- 14 — Опробована первая в СССР видеотелефонная линия, связывающая города Киев, Москву и Ленинград.
- 15 — Опубликовано приветствие ЦК КПСС и Совета Министров СССР рабочим, инженерам, техникам и служащим Главмосстроя, строительных, монтажных, специализированных организаций, архитекторам, конструкторам, работникам науки и промышленности, всем коллективам, участвовавшим в строительстве Кремлевского Дворца съездов, в связи с окончанием строительства и вводом его в эксплуатацию в рекордно короткие сроки.
- 15 — Опубликовано приветствие ЦК КПСС и Совета Министров СССР рабочим, работницам, инженерам, техникам, ученым, служащим, партийным, советским, профсоюзным и комсомольским организациям Москвы в связи с успешным выполнением социалистических обязательств, принятых в честь XII съезда КПСС.
- 15 — Опубликовано приветствие ЦК КПСС и Совета Министров СССР рабочим, ученым, инженерам, техникам, служащим, партийным, хозяйственным, профсоюзным и комсомольским организациям промышленных предприятий, транспорта и строительства Ленинграда и Ленинградской обл. в связи с успешным выполнением социалистических обязательств, взятых в честь XII съезда КПСС.
- 15 — Опубликовано приветствие ЦК КПСС и Совета Министров СССР рабочим, инженерно-техническим работникам и служащим Кременчуггэсстроя, специализированных и проектных организаций Министерства строительства электростанций, всем участникам строительства Кременчугской ГЭС в связи с досрочным окончанием строительства станции.
- 15 — Опубликовано приветствие ЦК КПСС и Совета Министров СССР строителям, монтажникам, проектировщикам, работникам ж.-д. транспорта и связи — всем участникам электрификации ж.-д. магистрали Москва — Байкал в связи с окончанием электрификации ж.-д. магистрали.
- 15 — Опубликовано письмо Зинаиды и Дмитрия Заботиных (совхоз «Шуйский» Ивановской обл.) Н. С. Хрущеву в связи с досрочным выполнением ими своих предсъездовских обязательств надеть 510 т молока и ответное приветствие им Н. С. Хрущева.
- 15 — Опубликовано письмо председателя колхоза «Политотдел» Верхнечирчикского р-на Ташкентской обл. Хван Ман Гыма, секретаря партийного комитета Ким Сан Фира, бригадиров и доярок колхоза Н. С. Хрущеву в связи с выполнением колхозом своих обязательств по выращиванию кукурузы и ответное приветствие им, всем колхозникам и колхозницам Н. С. Хрущева.
- 15 — Произведен очередной успешный запуск многоступенчатой ракеты-носителя в район центр. части Тихого океана на дальность св. 12 000 км.
- 16 — Опубликовано Призывы ЦК КПСС к 44-й годовщине Великой Октябрьской социалистической революции.
- 16 — Открытие в Москве Всесоюзной художественной выставки, посвященной XII съезду КПСС.
- 16 — Совет Министров СССР принял постановление об утверждении Положения о Комиссии государственного контроля Совета Министров СССР (Госконтроле СССР) и структуры этой Комиссии.
- 17 — Опубликовано сообщение о досрочной сдаче в эксплуатацию шахты «Дуванной» № 2 (Донбасс), рассчитанной на 900 тыс. т коксующегося угля в год.
- 17 — Создана полярная станция «СП-10».
- 17 — Опубликовано сообщение о завершении строительства стана «2300» на Челябинском металлургическом з-де.
- 17 — Опубликовано приветствие ЦК КПСС и Совета Министров СССР работникам пром-сти, транспорта и строительства, всем трудящимся города Горького и Горьковской обл. в связи с успешным выполнением социалистических обязательств, взятых в честь XII съезда КПСС.
- 17 — Выдала первый металл большегрузная мартеновская печь Магнитогорского металлургического комбината.
- 17—31 — В Москве состоялся XII съезд КПСС. Съезд принял новую Программу и новый Устав КПСС (см. стр. 17—23).
- 19 — Опубликовано сообщение о вводе в строй нового Калининградского з-да газоприборавтоматики.
- 20 — Опубликовано сообщение о сдаче в эксплуатацию новых мощностей по производству аммиака, аммиачной селитры и других химических продуктов на Лисичанском химическом комбинате (УССР).
- 21 — Вступила в строй новая линия Московского метрополитена, продолжающая Покровский радиус до 9-й Парковой улицы.
- 21 — Опубликовано сообщение о сдаче в эксплуатацию магистрального канала Каховское море — Кривой Рог длиной 62 км.
- 22 — В центр. часть Тихого океана произведен очередной запуск многоступенчатой ракеты-носителя.

- 23 — Опубликовано сообщение о пуске первой технологической линии на Новоярославском нефтеперерабатывающем з-де.
- 25 — Опубликовано сообщение об окончании сооружения нового участка протяженностью 770 км нефтепровода Туймазы — Иркутск.
- 28 — Произведен очередной запуск многоступенчатой ракеты-носителя в район центр. части Тихого океана на дальность св. 12 000 км.
- 28 — Опубликовано сообщение о вводе в строй 1-й очереди Котласского целлюлозно-бумажного комбината.
- 29 — В Москве открыт памятник Карлу Марксу.
- 31 — Опубликовано сообщение о вводе в эксплуатацию 1-й турбины Пржевальской ТЭС (Кирг. ССР).
- 31 — Опубликовано приветствие ЦК КПСС и Совета Министров СССР строителям, монтажникам и проектировщикам Министерства строительства электростанций, энергетикам, работникам промышленности — участникам сооружения Приднепровской ГРЭС в связи с вводом в действие агрегатов станции общей мощностью 1 200 тыс. квт.
- 31 — Состоялся пленум ЦК КПСС, избранного XII съездом КПСС. Пленум избрал Президиум ЦК КПСС и Секретариат ЦК КПСС.

Ноябрь

- 2 — Опубликована Программа КПСС, принятая XII съездом КПСС.
- 2 — В Москве состоялось совещание по вопросам с. х-ва, созванное Президиумом ЦК КПСС. На совещании с речью выступил Н. С. Хрущев.
- 3 — Опубликован Устав КПСС, принятый XII съездом КПСС.
- 4 — Указ Президиума Верховного Совета СССР о присвоении звания Героя Социалистического Труда строителям и монтажникам Кременчугской ГЭС.
- 4 — Указ Президиума Верховного Совета СССР о награждении треста «Гидромонтаж» Министерства строительства электростанций СССР орденом Трудового Красного Знамени.
- 4 — Указ Президиума Верховного Совета СССР о награждении Кременчуггэсстроя Министерства строительства электростанций СССР орденом Трудового Красного Знамени.
- 4 — Состоялось заседание Совета Министров СССР, на котором были рассмотрены проекты гос. плана развития нар. х-ва СССР и гос. бюджета СССР на 1962 г.
- 6 — Опубликовано приветствие ЦК КПСС и Совета Министров СССР ЦК КПУ и Совету Министров УССР колхозникам и колхозницам, рабочим совхозов, специалистам с. х-ва, партийным, советским, комсомольским, профсоюзным работникам, всем трудящимся УССР в связи с успехами тружеников республики в увеличении производства зерна.
- 6 — В Москве в Кремлевском Дворце съездов состоялось торжественное заседание, посвященное 44-й годовщине Великой Октябрьской социалистической революции.
- 7 — Трудящиеся СССР отметили 44-ю годовщину Великой Октябрьской социалистической революции.
- 7 — Опубликовано сообщение о вводе в эксплуатацию на Алчевском коксохимическом заводе новой коксовой батареи.
- 9 — Указ Президиума Верховного Совета УССР о переименовании Сталинской обл. в Донецкую обл. и города Сталино — в Донецк.
- 10 — Указ Президиума Верховного Совета РСФСР о переименовании Сталинградской обл. в Волгоградскую обл. и города Сталинград — в город Волгоград.
- 11 — Опубликовано письмо звеньевых колхоза им. XXI съезда КПСС Вольского р-на Архангельской обл. Н. А. Краскова Н. С. Хрущеву в связи с достигнутыми успехами в выращивании высоких урожаев сахарной свеклы в условиях Архангельской обл. и ответное приветствие ему Н. С. Хрущева.
- 11 — Указ Президиума Верховного Совета Тадж. ССР о переименовании города Сталинабада в город Душанбе.
- 11 — Опубликовано сообщение о сдаче в эксплуатацию на Старобешевской ГРЭС им. Ленина турбогенератора мощностью в 200 тыс. квт и котла производительностью в 640 т пара в час.
- 12 — Встреча Н. С. Хрущева с рабочими совхоза «Пахта-Арал» (Каз. ССР).
- 13 — Закончен рейс морского теплохода на подводных крыльях «Комета», построенного грузинскими судостроителями. За 70 с небольшим ходовых часов покрыто расстояние в 5 600 км.
- 13 — Встреча Н. С. Хрущева с тружениками колхоза «Политотдел» (Узб. ССР).
- 14 — Встреча Н. С. Хрущева с работниками Всесоюзного и.-и. ин-та хлопководства (Узб. ССР).
- 14 — Опубликовано сообщение о завершении строительства 1-й очереди Грушевской обогатительной ф-ки (УССР).
- 15 — Опубликовано сообщение о создании на Луганском тепловозостроительном з-де им. Октябрьской революции односекционного грузового магистрального локомотива «ТГ-106» мощностью в 4 тыс. л. с. с гидравлической передачей.
- 15—16 — В Москве состоялось общее собрание АН СССР
- 15—16 — В Ташкенте состоялось совещание работников с. х-ва республик Ср. Азии, Азербайджана и южных областей Казахстана. На совещании с речью выступил Н. С. Хрущев.
- 16 — Опубликовано сообщение о сдаче в эксплуатацию на Новомосковском металлургическом з-де цеха по производству электросварных газопроводных труб диаметром 1 020 мм (Днепропетровская обл.).
- 16 — В Ташкенте Н. С. Хрущев вручил представителям Ташкентской и Самаркандской обл., а также Кара-Калпакской АССР ордена Ленина, которыми они были награждены за успехи в развитии хлопководства, достигнутые в 1959 г.
- 17—18 — В Москве состоялся 12-й пленум ЦК ВЛКСМ
- 19 — Встреча Н. С. Хрущева с тружениками совхоза «Ижевский» (Целинный край).
- 19 — Встреча Н. С. Хрущева с работниками Всесоюзного и.-и. ин-та зернового хозяйства (Целинный край).
- 21 — В Москве в Большом театре СССР состоялось торжественное заседание, посвященное 250-летию со дня рождения М. В. Ломоносова.
- 21—22 — В Целинограде состоялось зональное совещание передовиков с. х-ва Целинного края, Актюбинской, Восточно-Казахстанской, Западно-Казахстанской, Карагандинской и Семипалатинской обл. На совещании с речью выступил Н. С. Хрущев.
- 22 — Атомный ледокол «Ленин» завершил высокоширотную экспедицию.
- 22 — Введен в эксплуатацию 10-й агрегат Новогрозненской ТЭЦ. Крупнейшая в Чечено-Ингушетии станция заработала на полную мощность
- 22 — Опубликовано текст благодарности ЦК КПСС братским марксистско-ленинским партиям, отдельным партийным организациям и членам зарубежных компартий за присланные в связи с 44-й годовщиной Великой Октябрьской социалистической революции дружеские поздравления и приветствия.
- 23 — Завершено строительство Карагандинского з-да синтетического каучука. Получен первый казахстанский каучук.
- 23 — В Барнауле состоялась беседа Н. С. Хрущева с работниками Алтайского научно-исследовательского ин-та с. х-ва.
- 23—24 — В Москве состоялся 8-й пленум ВЦСПС.
- 24 — Создано общество «СССР — Швейцария».
- 24 — Экипаж винтокрыла конструкции Н. Камова в составе Д. К. Ефремова, В. В. Громова и Е. И. Филатова поднял 16 485 кг коммерческого груза на высоту 2 557 м, установив шесть мировых рекордов.
- 25—26 — В Новосибирске состоялось совещание работников с. х-ва Сибири. На совещании с речью выступил Н. С. Хрущев.
- 28 — Встреча Н. С. Хрущева с гидростроителями Братска
- 28 — 1-й агрегат Братской ГЭС дал промышленный ток
- 30 — Совет Министров СССР принял постановление о мерах по улучшению использования и ремонта машинно-тракторного парка колхозов и совхозов.
- 30 ноября — 1 декабря — В Хабаровске состоялось совещание работников с. х-ва Дальнего Востока и Якутской АССР. На совещании с речью выступил член Президиума ЦК КПСС, первый зам. председателя Бюро ЦК КПСС по РСФСР Г. И. Воронов.

Декабрь

- 2 — Опубликовано сообщение о вводе в постоянную промышленную эксплуатацию на Череповецком металлургическом з-де мощного мелкосортного стана «250».
- 2 — Указ Президиума Верховного Совета СССР об образовании Государственного комитета Совета Министров СССР по черной и цветной металлургии.
- 2 — Указ Президиума Верховного Совета СССР об образовании Государственного комитета Совета Министров СССР по топливной пром-сти.
- 2 — Указ Президиума Верховного Совета СССР о выделении Всесоюзного банка финансирования капитальных вложений (Стройбанка СССР) из состава Министерства финансов СССР.
- 4—15 — В Москве в Кремлевском Дворце съездов состоялся 5-й Всемирный конгресс профсоюзов. На конгрессе с речью выступил Н. С. Хрущев.

- 5 — Дал промышленный ток 2-й агрегат Братской ГЭС.
- 6-8 — В Москве состоялась 7-я сессия Верховного Совета СССР 5-го созыва. Сессия приняла закон о гос. плане развития нар. х-ва СССР на 1962 г., закон о гос. бюджете СССР на 1962 г., постановление об утверждении отчета об исполнении гос. бюджета СССР за 1960 г., закон об утверждении Основ гражданского законодательства Союза ССР и союзных республик, закон об утверждении Основ гражданского судопроизводства Союза ССР и союзных республик.
- 8 — Опубликовано сообщение о пуске 5-го агрегата Бухтарминской ГЭС (Кав. ССР).
- 9 — Указ Президиума Верховного Совета СССР о присвоении звания Героя Социалистического Труда Кировского р-на Северо-Осетинской АССР Х. А. Албегову за выдающиеся трудовые достижения.
- 12 — Опубликовано сообщение о вводе в строй крупнейшей в Белоруссии линии электропередачи в 220 тыс. вольт Березовская ГРЭС — Минск протяженностью ок. 260 км.
- 12-14 — В Москве состоялось совещание работников с х-ва областей и автономных республик Центрального, Северо-Западного и Волго-Вятского экономических районов. На совещании с речью выступил Н. С. Хрущев.
- 15 — В Москве во Дворце спорта Центр. стадиона им. Ленина состоялся митинг трудящихся столицы, посвященный итогам 5-го Всемирного конгресса профсоюзов.
- 15 — Из Москвы в обсерваторию Мирный в Антарктиде стартовали советские гражданские самолеты «ИЛ-18» и «АН-10» (грузовой вариант). 25 декабря самолет «АН-10» прибыл в Мирный, пролетев расстояние 26 423 км за 48,5 летних час. («ИЛ-18» прибыл в Мирный 27 декабря).
- 16 — Вступила в строй первая гигантская 170-метровая вращающаяся печь крупнейшего в Ср. Азии Ахангаранского цементного з-да (Узб. ССР).
- 16 — Зажжена 175-метровая вращающаяся обжиговая печь 1-й технологической линии на строящемся в Новоульяновске крупнейшем в стране цементном з-де.
- 16 — Введен в действие новый непрерывный мелкосортный стан «250» на Криворожском металлургическом з-де им. Ленина.
- 17 — Поставлена на сушку новая доменная печь Новолипецкого з-да.
- 18 — Дал промышленный ток 1-й агрегат Воткинской ГЭС мощностью 100 тыс. кВт.
- 19 — Опубликовано сообщение о сдаче в эксплуатацию высококомбинированного литейного цеха на Свердловском судоремонтном з-де (Иркутская обл.).
- 19 — Опубликовано сообщение о выдаче первой продукции товарного бетона — комбинатом крупнопанельного домостроения Главвладивостокстрой. Проектная мощность комбината — 210 тыс. м² жилой площади в год.
- 20-21 — В Свердловске состоялось совещание работников с х-ва областей и автономных республик Урала. На совещании с речью выступил член Президиума ЦК КПСС, первый зам. председателя Бюро ЦК КПСС по РСФСР Г. И. Воронов.
- 21-22 — В Киеве состоялось совещание работников с х-ва Украины. На совещании с речью выступил Н. С. Хрущев.
- 22 — Дал промышленный ток 1-й агрегат Мамаканской ГЭС единственной в СССР станции, сооружаемой в зоне вечной мерзлоты (Иркутская обл.).
- 23 — Дал промышленный ток 6-й гидроагрегат Бухтарминской ГЭС (Кав. ССР).
- 23 — Дала промышленный ток 1-я турбина Согринской ТЭЦ (Кав. ССР).
- 24 — Дал промышленный ток 2-й агрегат Змиевской ГРЭС мощностью 200 тыс. кВт (УССР).
- 25 — 26 — В Саратове состоялось совещание работников с х-ва Поволжья. На совещании с речью выступил член Президиума ЦК КПСС, первый зам. председателя Бюро ЦК КПСС по РСФСР Г. И. Воронов.
- 25-28 — В Москве в Большом Кремлевском дворце состоялось Всесоюзное совещание по вопросам идеологической работы.
- 26 — На Никопольском Южнотрубном з-де выдал первую продукцию самый мощный в стране цех по производству стальных труб методом горячего прессования.
- 26 — На Магнитогорском металлургическом комбинате выдала первую плавку новая сверхмощная мартеновская печь.
- 26 — Указ Президиума Верховного Совета СССР об утверждении Воодушного кодекса Союза ССР.
- 26 — Указ Президиума Верховного Совета СССР о присвоении генерал-лейтенанту медицинской службы В. И. Воячке звания Героя Социалистического Труда.
- 26 — Опубликовано сообщение о вводе в эксплуатацию 1-й очереди Ново-Бакальского рудника мощностью 500 тыс. т руды в год (Челябинская обл.).
- 27 — Дал промышленный ток 2-й гидроагрегат Воткинской ГЭС мощностью 100 тыс. кВт.
- 27 — Опубликовано приветствие ЦК КПСС и Совета Министров СССР ЦК КП Таджикистана и Совету Министров Тадж. ССР, колхозникам и колхозницам, работникам совхозов, специалистам сельского и водного х-ва, партийным, советским, комсомольским и профсоюзным работникам, всем трудящимся Тадж. ССР в связи с успешным выполнением республикой плана продажи хлопка государству.
- 27 — Опубликовано приветствие ЦК КПСС и Совета Министров СССР Хорезмскому обкому КП Узбекистана, Хорезмскому облисполкому, колхозникам и колхозницам, специалистам сельского и водного х-ва, партийным, советским, комсомольским, профсоюзным работникам, всем трудящимся Хорезмской обл. в связи с выполнением областью социалистических обязательств по выращиванию высокого урожая хлопка-сырца.
- 28 — Опубликовано приветствие ЦК КПСС и Совета Министров СССР рабочим, работницам, ученым, инженерам, техникам, служащим, партийным, советским, профсоюзным и комсомольским организациям Москвы в связи с досрочным выполнением гос. плана 1961 г.
- 28 — Опубликовано приветствие ЦК КПСС и Совета Министров СССР рабочим, работницам, ученым, инженерам, техникам, служащим, партийным, хозяйственным, профсоюзным и комсомольским организациям промышленных предприятий, транспорта и строительства Ленинграда и Ленинградской обл. в связи с досрочным выполнением гос. плана 1961 г.
- 28 — Дал промышленный ток 3-й агрегат Братской ГЭС.
- 28 — Дал промышленный ток 6-й агрегат Прибалтийской ГРЭС (Эст. ССР).
- 28 — Вступила в строй крупнейшая на Сев. Кавказе Чирюртовская ГЭС — первая ступень будущего Сулакского каскада.
- 29 — Указ Президиума Верховного Совета СССР об уголовной ответственности за преступно-небрежное использование или хранение с.-х. техники.
- 29 — Поставлена на сушку новая мощная доменная печь на Новотульском металлургическом з-де.
- 29 — Вступил в строй газопровод Горький — Череповец протяженностью ок. 600 км.
- 29 — Дала промышленный ток 1-я турбина Березовской ГРЭС (БССР).
- 29 — Опубликовано сообщение ЦСУ СССР о досрочном выполнении годовых планов добычи нефти, газа, производства минеральных удобрений, свинца, цинка и молибденовой продукции, плана перевозок грузов и грузооборота работниками ж.-д. транспорта, плана перевозок во внутреннем и международном плавании работниками морского транспорта.
- 30 — Дал промышленный ток 1-й агрегат Уч-Курганской ГЭС — первенец Нарынского каскада (Кирг. ССР).
- 30 — На з-де синтетического волокна в г. Энгельсе сдано в эксплуатацию ацетатное производство (Саратовская обл.).
- 30 — Опубликовано сообщение ЦСУ СССР о досрочном выполнении плана добычи угля, производства электроэнергии, тканей, трикотажа и чулочно-носочных изделий.
- 30 — Опубликовано приветствие ЦК КПСС и Совета Министров СССР рабочим, работницам, колхозникам и колхозницам, ученым, инженерам, техникам, специалистам с х-ва, служащим, партийным, советским, профсоюзным и комсомольским организациям Московской обл. в связи с досрочным выполнением гос. плана 1961 г.
- 30 — Дал промышленный ток 8-й агрегат Луганской ГРЭС мощностью 200 тыс. кВт.
- 30 — Прошли поезда по 249-километровому электрифицированному участку Владимир — Горький.
- 30 — Прошли поезда по электрифицированному участку Пермь — Балезино протяженностью 254 км.
- Декабрь. — На Харьковском з-де «Электротяжмаш» им. Ленина закончено изготовление турбогенератора мощностью 300 тыс. кВт.
- 31 — На Челябинском металлургическом з-де вступила в строй новая мощная электросталеплавильная печь.
- 31 — Дал промышленный ток 4-й агрегат Братской ГЭС.
- 31 — Опубликовано приветствие ЦК КПСС и Совета Министров СССР рабочим, работницам, ученым, инженерам, техникам, служащим, партийным, хозяйственным, профсоюзным и комсомольским организациям промышленных предприятий, транспорта и строительства УССР в связи с досрочным выполнением республикой гос. плана 1961 г.
- 31 — Опубликовано приветствие ЦК КПСС и Совета Министров СССР рабочим, работницам, ученым, инженерам, техникам, служащим, партийным, советским, профсо-

- ювным и комсомольским организациям Горьковской обл. в связи с досрочным выполнением гос. плана 1961 г.
- 31 — Опубликовано приветствие ЦК КПСС и Совета Министров СССР рабочим, работницам, ученым, инженерам, техникам, служащим, партийным, хозяйственным, профсоюзным и комсомольским организациям промышленных предприятий и строок Свердловского экономического административного р-на в связи с досрочным выполнением гос. плана 1961 г.
- 31 — Опубликовано приветствие ЦК КПСС и Совета Министров СССР рабочим, работницам, инженерам, техникам, служащим, партийным, хозяйственным, профсоюзным и комсомольским организациям промышленных предприятий и строок Запорожского экономического административного района в связи с досрочным выполнением годового плана производства промышленной продукции.
- 31 — Опубликовано приветствие ЦК КПСС и Совета Министров СССР колхозникам и колхозницам, работницам и рабочим совхозов, специалистам сельского и водного х-ва, партийным, советским, комсомольским, профсоюзным работникам, всем трудящимся Самаркандской обл. в связи с успешным выполнением плана продажи хлопка государству.
- 31 — Опубликовано приветствие ЦК КПСС и Совета Министров СССР колхозникам и колхозницам, работникам совхозов, специалистам сельского и водного х-ва, партийным, советским, комсомольским, профсоюзным работникам, всем трудящимся Ташаузской обл. в связи с успешным выполнением плана заготовок хлопка.
- 31 — Завершены испытания паровой турбины мощностью 200 тыс. квт на ленинградском Металлическом заводе им. XXII съезда КПСС для электростанции, сооружаемой в ПНР.
- 31 — Опубликовано сообщение о вводе в строй нового турбогенератора мощностью 200 тыс. квт на Южно-Уральской ГРЭС. Этим завершено строительство станции.
- 31 — Дал промышленный ток 2-й агрегат Мамаканской ГЭС (Иркутская обл.).
- 31 — Опубликовано сообщение о сдаче в эксплуатацию 2-й очереди Сарбайского рудника мощностью 3,5 млн т.
- 31 — Указ Президиума Верховного Совета СССР о присвоении звания Героя Социалистического Труда А. А. Беккеру, Н. Н. Буханько, И. П. Воловченко, З. И. Заботиной, Д. И. Заботину, А. Ф. Комиссаровой, А. Г. Лисичникову, Г. А. Наливайко, В. И. Первицкому, П. Е. Сапунову, В. А. Светличному, Ш. Ш. Хайруллину и Н. И. Чекановой.
- 31 — Указ Президиума Верховного Совета СССР о присвоении Н. Г. Загладе звания Героя Социалистического Труда.
- 31 — Указ Президиума Верховного Совета СССР о присвоении Ю. Т. Лычуку звания Героя Социалистического Труда.

12. ВНЕШНЯЯ ПОЛИТИКА СССР

Внешняя политика Советского государства, отражающая природу социализма и успехи советского народа, проникнутая высокими идеалами мира, подлинным гуманизмом, полностью служит обеспечению мирных условий для строительства коммунистического общества в СССР, развитию и укреплению мировой системы социализма, избавлению человечества от угрозы войны. В сложных условиях современной международной обстановки миролюбивая внешняя политика СССР ярко демонстрирует свои преимущества перед политикой империалистического лагеря; главное завоевание внешней политики СССР — это мир, который сопутствует развернутому строительству коммунистического общества.

XXII съезд КПСС (октябрь 1961 г.) дал глубокий марксистский анализ современной международной обстановки. Съезд подчеркнул, что современный мир характеризуется коренным изменением в соотношении сил на мировой арене в пользу социализма, дальнейшим ростом могущества системы социализма, превращением ее в решающий фактор мирового развития, укреплением интернационального братства социалистических стран, обострением противоречий в странах капитализма, ростом революционной борьбы и подъемом национально-освободительного движения. Отметив, что борьба стран социализма и всех миролюбивых сил

против подготовки новой агрессии и войны составляет главное содержание современной мировой политики, XXII съезд КПСС указал, что КПСС — руководящая и направляющая сила советского общества — делает все необходимое для того, чтобы сохранить и упрочить мир и дружбу между народами во имя торжества высоких идеалов социального прогресса и счастья народов. Из нового соотношения сил, сложившихся на международной арене, XXII съезд КПСС сделал вывод о том, что «в современных условиях открылась перспектива добиться мирного сосуществования на весь период, в течение которого должны найти свое решение социальные и политические проблемы, ныне разделяющие мир». Борьба за осуществление этой перспективы составляла главное во внешней политике Советского правительства.

СССР, твердо осуществляя в 1961 г., как и ранее, курс на мирное сосуществование двух мировых систем — социалистической и капиталистической, разоблачал и решительно выступал против любых провокаций империалистов, ведущих к развязыванию военных конфликтов.

«Тот факт, что войну удалось предотвратить и советские люди, народы других стран могли пользоваться благами мирной жизни, — говорилось в отчете ЦК КПСС XXII съезду КПСС, — надо рассматривать как главный результат деятельности партии, ее Центрального Комитета по наращиванию мощи Советского государства, осуществлению ленинской внешней политики, как результат деятельности братских партий стран социализма, активизации миролюбивых сил всех стран».

В актив внешнеполитической деятельности Советского правительства следует отнести инициативу в поисках решения проблемы, затрагивающей кровные интересы каждого народа и всего человечества, — **пр о б л е м ы р а з о р у ж е н и я**. Позиция СССР хорошо известна мировой общественности: всеобщее и полное разоружение под самым строгим международным контролем. Советское правительство, настойчиво добиваясь безотлагательного заключения соглашения о разоружении, неоднократно выступало с конкретными предложениями, которые при желании западных держав могли бы служить основой для соглашений. На XXII съезде КПСС Н. С. Хрущев еще раз подчеркнул, что СССР готов наперед согласиться с любыми предложениями о самом строгом международном контроле, если будут приняты советские предложения о всеобщем и полном разоружении.

Как известно, в 1960 г. США и их партнеры по военным блокам сорвали переговоры в Комитете 10 государств по разоружению, которому Генеральная Ассамблея ООН поручила выработать договор о всеобщем и полном разоружении. Новое правительство США на второй части 15-й сессии Генеральной Ассамблеи (весной 1961 г.) отказалось обсуждать по существу проблему разоружения, мотивируя это тем, что оно еще якобы не имеет разработанных предложений по вопросу о разоружении и просило дать время для их подготовки. Советское правительство вынуждено было считаться с этим и не возражало перенести обсуждение этого вопроса на 16-ю сессию Генеральной Ассамблеи ООН (осень 1961 г.). Одновременно была достигнута договоренность, что между СССР и США состоятся двусторонние переговоры по разоружению, идея которых была одобрена Генеральной Ассамблеей.

Двусторонний обмен мнениями имел место в июне, июле и сентябре 1961 г. (Вашингтон, Москва, Нью-Йорк). Стремясь дать правительству США возможность глубже изучить позицию СССР, делегация СССР передала американской стороне заявление Советского правительства о всеобщем и полном разоружении (27 июня); памятную записку (от 19 июля) о необходи-

мости всеобщего и полного разоружения; памятную записку (от 21 июля) специально о контроле за всеобщим и полным разоружением. В ходе переговоров не было преодолено коренное разногласие — должна ли речь идти о контроле за всеобщим и полным разоружением или же о контроле над вооружениями. Западные державы настаивали и настаивают на контроле над вооружением. Кроме того, между СССР и США не был согласован состав многостороннего рабочего органа по подготовке договора о всеобщем и полном разоружении. Прежний состав такого органа — Комитета 10 государств был неудовлетворительным, поскольку одна из трех основных групп государств, сложившихся в современных условиях, а именно нейтралистские страны, в нем не представлялись.

Несмотря на трудности, к 20 сентября удалось согласовать основные принципы для переговоров о разоружении и выработать совместное заявление (см. статью *Двусторонние советско-американские переговоры по вопросам разоружения в 3-й части Ежегодника*). 16-я сессия Генеральной Ассамблеи 20 декабря единогласно одобрила совместное заявление СССР и США о согласованных принципах.

Таким образом, все государства, представленные в Ассамблее ООН, единодушно определили рамки и направление переговоров о разоружении, что имеет большое значение для дальнейшего обсуждения этого вопроса в ООН.

Успехом миролюбивых сил было принятие этой Ассамблеей выдвинутого СССР предложения, согласно которому во вновь созданном Комитете по разоружению должны быть представлены не только страны — члены противостоящих друг другу военных группировок, но также и нейтральные государства. В состав Комитета 18 государств вошли: 5 социалистических стран, 5 участников западных военных блоков и 8 нейтралов.

16-я сессия Генеральной Ассамблеи располагала важным документом — специальным меморандумом Советского правительства (опубликован в сентябре 1961 г.), в котором оно предложило договориться о ряде конкретных мероприятий, направленных на разрядку международной напряженности, укрепление доверия между государствами и содействующих всеобщему и полному разоружению. Эти предложения предусматривают замораживание военных бюджетов; заявление государств, производящих ядерное оружие, о своем решении не применять его; запрещение пропаганды войны; заключение пакта о ненападении между странами НАТО и Варшавского договора; вывод иностранных войск с чужих территорий; принятие на себя ядерными державами обязательства не передавать ядерное оружие другим странам, а государствам, не владеющим таким оружием, — обязательства не производить и не приобретать его; договоренность о том, чтобы сделать определенные географические зоны свободными от размещения ядерного оружия, и о мерах по уменьшению опасности внезапного нападения.

Предложения, выдвинутые Советским правительством в этом меморандуме, нашли одобрение большинства стран, представленных в Генеральной Ассамблее (см. ниже статью *Организация Объединенных Наций*).

В 1961 г. Советское правительство не ослабляло своих усилий, добиваясь договоренности с США и Англией о прекращении всяких испытаний ядерного оружия. Решения этого вопроса давно ожидают народы всего мира. Он мог бы быть давно урегулирован, если бы не отрицательная позиция западных держав. Советский Союз выступает за безотлагательное прекращение всяких испытаний и неоднократно вносил конструктивные предложения, учитывающие и соображения западных держав. Однако правитель-

ства США и Англии упорно отказываются от договоренности, придумывая одно за другим искусственные препятствия для срыва соглашения. Они настойчиво добиваются того, чтобы под прикрытием так называемого международного контроля за прекращением испытаний ядерного оружия создать на территории Советского Союза и других миролюбивых государств широкую шпионскую сеть.

Вопрос о прекращении испытаний ядерного оружия был затронут при встрече Н. С. Хрущева с президентом США Кеннеди в Вене в июне 1961 г.

В памятной записке по этому вопросу, врученной Н. С. Хрущевым Дж. Кеннеди, Советское правительство, в частности, отметило, что так как участникам переговоров в Женеве (см. статью *Женевское совещание представителей СССР, США и Великобритании по подготовке соглашения о прекращении испытаний ядерного оружия*) трудно договориться о прекращении ядерных испытаний, СССР предлагает взаимосвязанно решать проблему прекращения испытаний с проблемой всеобщего и полного разоружения.

Правительства США и Англии отклонили предложение СССР и саботировали продолжение работы Женевского совещания. В результате усилий СССР все же удалось в конце ноября возобновить прерванные по вине западных держав Женевские переговоры. Советское правительство, исходя из своего искреннего стремления сдвинуть с мертвой точки зашедшие в тупик переговоры, внесло 28 ноября 1961 г. новые предложения. Оно заявило о готовности немедленно заключить соглашение о прекращении испытаний ядерного оружия в атмосфере, под водой, в космосе. В качестве контроля за прекращением таких испытаний предлагалось использовать национальные средства. При этом Советское правительство исходило из того, что государства, обладающие ядерным оружием, а также и многие другие государства имеют достаточно квалифицированную контрольную аппаратуру для фиксации ядерных взрывов. Учитывалось в этой связи и заявление президента Кеннеди и премьер-министра Макмиллана, сделанное ими 3 сентября, в котором они предлагали заключить соглашение о прекращении испытаний в атмосфере с установлением контроля с помощью национальных средств.

Советскому правительству известно, что как державы, обладающие ядерным оружием, так и многие другие государства располагают аппаратурой, которая в состоянии отмечать и подземные взрывы. Это достаточно убедительно было доказано, в частности, тем, что когда СССР произвел один подземный взрыв небольшой мощности, то сразу же этот взрыв был зафиксирован США. Подземные взрывы, проводимые в США, также фиксировались многими государствами. Таким образом, у государств имеются возможности с достаточной степенью гарантии фиксировать все ядерные взрывы, где бы они ни производились, в том числе и под землей. Однако, что касается подземных взрывов, то Советское правительство, идя навстречу западным державам, соглашалось установить мораторий на эти испытания и вести переговоры с тем, чтобы разработать соответствующую систему контроля, которая могла бы затем быть включена в договор о всеобщем и полном разоружении. Западные участники переговоров отвергли новые предложения СССР и вновь начали применять тактику затяжек и проволочек. Одновременно США, Англия, Франция усилили гонку ядерных вооружений, повели дело на дальнейшее обострение отношений, рассчитывая путем угроз и шантажа заставить миролюбивые государства принять их предложения. Советское правительство, разумеется, обязано было, за-

ботясь о безопасности своей страны и своих союзников, делать соответствующие выводы из этой агрессивной политики западных держав, принимать должные меры к поддержанию на соответствующем уровне своих вооруженных сил и вооружений. Советское правительство неоднократно заявляло, что оно готово подписать немедленно соглашение о всеобщем и полном разоружении и установить эффективный международный контроль за проведением этого соглашения. В этом случае само собой решился бы и вопрос о прекращении испытаний ядерного оружия. Вместе с тем Советское правительство, учитывая, что подготовка договора о всеобщем и полном разоружении потребует времени, заявляло, что согласно подписать немедленно соглашение о прекращении всяких испытаний ядерного оружия с использованием национальных средств контроля.

Крупнейшее значение для сохранения и укрепления мира имеет проблема ликвидации остатков второй мировой войны — заключение германского мирного договора и решение на этой основе вопроса о Западном Берлине. Заслугой СССР, ГДР и других социалистических стран является их упорная борьба за устранение очага войны в центре Европы. Важность принятия мер по ликвидации этого очага войны отмечалась в коммюнике о заседании Политического консультативного комитета государств — участников Варшавского договора (28—29 марта, Москва). Позиция СССР, ГДР и других социалистических стран, добивающихся нормализации положения в Центральной Европе, основана на том положении, которое сложилось после разгрома гитлеровской Германии, — наличия двух суверенных германских государств и границ, установленных после войны. Позиция Советского правительства была обстоятельно изложена в памятной записке, врученной Н. С. Хрущевым президенту США во время встречи в Вене (опубликована в «Правде» 11 июня). СССР предлагает заключить такой мирный договор с Германией, который не ущемлял бы прав и интересов ни одной из сторон, не ставил одни государства в преимущественное положение с другими. Необходимо юридически закрепить существующие границы Германии, а также нормализовать положение в Западном Берлине путем предоставления ему статуса демилитаризованного вольного города и ликвидации там не имеющего никаких правооснований оккупационного режима, установленного США, Англией и Францией. СССР хочет достигнуть решения этого вопроса вместе со всеми странами, воевавшими против гитлеровской Германии. Такое урегулирование существенно затруднило бы все происки западногерманских милитаристов, жаждущих реванша, и помогло бы в известной мере восстановить дух сотрудничества между бывшими союзниками по минувшей войне.

3—5 августа в Москве состоялось совещание первых секретарей ЦК коммунистических и рабочих партий стран — участниц Варшавского договора. Это совещание указало, что если западные державы будут уклоняться от заключения германского мирного договора и нормализации на этой основе положения в Западном Берлине, то заинтересованные государства будут вынуждены заключить мирный договор только с ГДР. Все восточные соседи Германии согласны с необходимостью заключения с ней мирного договора, предоставления Западному Берлину статуса вольного города. С этим согласно и правительство ГДР.

Западные державы ответили отказом на все предложения о мирном урегулировании с Германией и, не выдвинув при этом со своей стороны никаких идей на этот счет, взяли курс на дальнейшее усиление международной напряженности.

В своем выступлении по московскому радио и телевидению 7 августа Н. С. Хрущев привел факты, свидетельствующие о наращивании западными державами сил для войны. Н. С. Хрущев подчеркнул, что в этих условиях «мы будем следить за дальнейшим ходом событий и действовать в зависимости от того, как будет складываться обстановка».

В интересах укрепления мира и безопасности народов по рекомендации правительств государств — участников Варшавского договора (соответствующее заявление было опубликовано в Берлине 13 августа) Совет Министров ГДР принял постановление о защитных мероприятиях на границах с Западным Берлином. Они были проведены в августе и способствовали установлению такого порядка на границах Западного Берлина, который надежно закрывает путь для подрывной деятельности западногерманских реваншистов и милитаристов. Принятие защитных мер явилось большим достижением, благодаря которому СССР, ГДР, все страны социализма могли продолжать борьбу за мирный договор с еще более прочных позиций.

В связи с усилением военных приготовлений США и их союзников по агрессивным блокам в ответ на предложения СССР о заключении германского мирного договора Советское правительство предприняло должные меры, которые надежно обеспечивают безопасность СССР (временно приостановило сокращение вооруженных сил, запланированное на 1961 г., решило несколько увеличить расходы на оборону, отсрочило увольнение в запас необходимого количества солдат, матросов, сержантов и старшин). Советское правительство вновь подчеркнуло, что, предпринимая эти вынужденные шаги, СССР никогда не применит оружия первым, никогда не станет на путь развязывания войны. После глубокого и всестороннего обдумывания Советское правительство приняло решение о проведении экспериментальных взрывов ядерного оружия. В заявлении, опубликованном 31 августа, Советское правительство подчеркивало, что оно «не выполнило бы своего священного долга перед народами своей страны, перед народами социалистических стран, перед всеми народами, стремящимися к мирной жизни, если бы перед лицом угроз и военных приготовлений, охвативших США и некоторые другие страны НАТО, оно не использовало бы имеющихся у него возможностей для совершенствования наиболее эффективных видов оружия, способных охладить горячие головы в столицах некоторых держав НАТО».

На XXII съезде КПСС Н. С. Хрущев указал, что СССР не считает, что мирный договор с Германией должен быть подписан не позднее 31 декабря 1961 г. Заявление о том, что Советское правительство не придерживается фатальных сроков в этом вопросе, было сделано для того, чтобы создать лучшие условия для обмена мнениями и переговоров. В ходе напряженной борьбы, которую ведут социалистические страны за укрепление суверенитета ГДР, достигнуты серьезные успехи: теперь многие политические деятели западных держав вынуждены все больше считаться с тем историческим фактом, что существуют два германских государства, одно из которых развивается по социалистическому пути. Советское правительство делает все для того, чтобы убедить западные державы принять участие в германском мирном урегулировании. Но нельзя до бесконечности затягивать решение этого вопроса. Н. С. Хрущев подчеркнул на XXII съезде КПСС, что «Германский мирный договор должен быть и будет подписан вместе с западными державами или без них».

Большое значение для устранения угрозы новой войны, ликвидации очагов военной опасности и норма-

лизации международных отношений имеет борьба прогрессивных сил за ликвидацию колониализма во всех его формах и проявлениях. В опубликованном 29 сентября 1961 г. меморандуме о ходе осуществления Декларации о предоставлении независимости колониальным странам и народам, принятой в декабре 1960 г. 15-й сессией Генеральной Ассамблеи ООН, Советское правительство отметило: «...Факты неопровержимо говорят о том, что колониальные державы по существу игнорируют требования Декларации, а их преступления против народов, борющихся за свою свободу и независимость, не только не пресечены, но, наоборот, принимают все более широкий и опасный характер». Итоги дискуссии по колониализму на 16-й сессии Генеральной Ассамблеи ООН свидетельствуют о серьезных сдвигах в соотношении сил в ООН. Достигнутый результат — еще одна значительная победа в совместной борьбе, которую ведет в ООН СССР вместе с другими странами социалистического лагеря и странами, освободившимися от колониального гнета.

Показателем определенных сдвигов явилось обсуждение на 16-й сессии Генеральной Ассамблеи вопроса о восстановлении в ООН законных прав КНР. Десять предшествовавших лет США неизменно срывали обсуждение этого вопроса. На этой сессии вопрос о восстановлении прав КНР в ООН, выдвинутый Советским Союзом, был включен в повестку дня. Хотя в результате маневров и нажима западным державам удалось протащить решение о «дополнительном изучении» вопроса в одном из комитетов, но всем теперь ясно, что США становится все труднее получать поддержку своей агрессивной политике даже за доллары и всякие материальные блага.

Советское правительство в 1961 г. продолжало борьбу за решение давно назревшей проблемы — за перестройку исполнительных органов ООН, с тем чтобы в этих органах были на равноправной основе представлены все три группы государств — социалистические, западные государства — участники разных военных блоков и союзов, и нейтралистские. Это предложение находит все большую поддержку в мире, особенно у молодых государств Азии, Африки, недавно освободившихся от колониальной и полуколониальной зависимости. В результате объединенных усилий социалистических и нейтралистских стран удалось избрать в 1961 г. временно исполняющим обязанности Генерального секретаря ООН У Тана — гражданина Бирманского Союза. Это была большая победа прогрессивных сил. Западные державы впервые за существование ООН вынуждены были отступить в таком важном для ООН вопросе.

В 1961 г. наряду с продолжением борьбы за решение кардинальных международных проблем советская внешняя политика сосредоточила усилия на обезвреживании очагов острой военной опасности, возникших по вине агрессивных кругов в различных районах земного шара, в частности Карибском море и Юго-Восточной Азии.

12 января представительство СССР при ООН опубликовало заявление по поводу новых агрессивных актов США против Кубы. 17 апреля началась вооруженная интервенция империалистов против революционной Кубы. Те, кто рассчитывал, что Куба окажется в одиночестве, жестоко просчитались. На весь мир прозвучало заявление Советского правительства от 18 апреля о том, что СССР, как и все другие миролюбивые страны, не оставит в беде кубинский народ, борющийся за свободу и независимость. Н. С. Хрущев 18 апреля обратился к Дж. Кеннеди с посланием, в котором призвал его положить конец агрессии против Республики Кубы и не допустить, чтобы пламя

войны, зажженное интервентами на Кубе, переросло в пожар, справиться с которым будет невозможно. В послании указывалось, что СССР окажет всю необходимую помощь кубинскому народу в отражении нападения и что «если другие пойдут на обострение, то мы ответим им полной мерою...».

Одновременно Советское правительство потребовало безотлагательного рассмотрения Генеральной Ассамблеей ООН вопроса об агрессивных действиях США против Кубы. Решительное предупреждение СССР, мощный протест народных масс всех континентов связали руки организаторам вооруженной агрессии. Свободолюбивый и храбрый кубинский народ одержал победу. Молниеносный разгром интервентов, вторгшихся на Кубу, был суровым уроком для Вашингтона.

Однако угроза Кубе со стороны империалистов продолжает существовать. Советский народ с огромным вниманием следит за ходом событий в этой части земного шара. Географически далекая, но близкая сердцу советских людей Куба — друг СССР. В 1961 г. еще более упрочились и развились разносторонние связи советского и кубинского народов. 10 мая в Москве был подписан план сотрудничества в области образования, науки, культуры, здравоохранения и спорта на 1961 г. между СССР и Кубой. Советский народ с большой теплотой встречал президента республики Куба О. Дортикоса; 20 сентября было подписано советско-кубинское коммюнике, в котором подтверждалась общность позиций этих стран по всем обсуждавшимся международным вопросам.

В Юго-Восточной Азии в течение последних лет США усиленно стремились подчинить себе королевство Лаос и превратить его в базу СЕАТО. Приски империалистов резко обострили внутреннее положение и вызвали военный мятеж против законного правительства Суванна Фумы. Советский Союз принимал энергичные меры, направленные к урегулированию конфликта в Лаосе (устное представление, сделанное 16 января 1961 г. американскому послу в Москве заместителем министра иностранных дел; встреча 27 марта министра иностранных дел СССР А. А. Громыко в Белом доме с президентом США Кеннеди и др.). Вместе с КНР, ДРВ, ПНР при поддержке других социалистических стран была развернута борьба за неуклонное соблюдение Женевских соглашений 1954 г. и их применение в конкретной обстановке. Своими предложениями социалистические страны создали основу для обеспечения в районе Лаоса нормальных условий. На совещании участников соглашений 1954 г. по Индокитаю (открылось 16 мая в Женеве) делегация Советского Союза предложила принять декларацию о нейтралитете Лаоса, а также подписать соглашение о выводе из Лаоса всех иностранных войск и военного персонала и о полномочиях Международной Комиссии по наблюдению и контролю в Лаосе. СССР считает, что народ Лаоса сам решит свои внутренние дела, определит форму государственного устройства, определит пути своего социального, экономического и культурного развития. Вопрос о Лаосе был предметом обсуждения на венской встрече председателя Совета Министров СССР Н. С. Хрущева и президента США Дж. Кеннеди. Они «вновь подтвердили свою поддержку, нейтрального и независимого Лаоса во главе с правительством, избранным самими лаотянцами, а также международных соглашений, обеспечивающих этот нейтралитет и независимость и в этой связи они признали важность эффективного прекращения огня в Лаосе». Фактически же правящие круги США вместе со своими союзниками попытались встать на путь затягивания переговоров по Лаосу, и активизации происков мятежников. Тем не менее, благодаря усилиям миролюбивых стран на созванном для урегулирования лаосской про-

блемы в Женеве совещании 14 государств после семимесячной работы были согласованы и 18 декабря одобрены тексты Декларации о нейтралитете Лаоса и протокола к ней.

Дело стало за тем, чтобы было достигнуто соглашение в самом Лаосе между политическими группировками — Патет-Лао, нейтралистами во главе с Суванна Фумой и проамериканской раскольнической группой Бун Ума, о создании коалиционного правительства. Хотя США и согласились на то, чтобы премьером такого правительства был Суванна Фума и чтобы в состав правительства входило определенное число представителей каждой группы в соответствии с имевшей место договоренностью между тремя принцами (Суванна Фумой, Суфанувонгом и Бун Умом), на деле бунумовцы длительное время саботировали создание коалиционного правительства. Они нарушали перемирие, провоцировали военные действия, выставляли неприемлемые требования в отношении министерских постов для себя (требуя постов министра обороны, внутренних дел, иностранных дел). В этом они, несомненно, имели поддержку США, не оставивших надежд поставить у власти в Лаосе послушное США правительство и превратить Лаос в базу для проведения агрессивной политики в этом районе. СССР настойчиво продолжал борьбу за скорейшее создание действительно нейтрального, миролюбивого и независимого Лаоса. (См. статью *Женевское совещание по урегулированию лаосского вопроса*).

Ленинский генеральный курс внешней политики Советского Союза, органически вытекающий из самой сущности социалистического общества, наиболее полно проявился в отношениях СССР с социалистическими государствами. Эти отношения, основанные на принципах пролетарского интернационализма, марксистско-ленинской идеологии, искренней, бескорыстной и братской взаимопомощи, получили в 1961 г. дальнейшее политическое, экономическое и культурное развитие. Укрепили коллективные органы социалистических государств — Организация Варшавского договора, Совет экономической взаимопомощи (см. статьи *Варшавский договор, Совет экономической взаимопомощи* и др.).

4 февраля между СССР и КНР в Пекине подписан план культурного сотрудничества на 1961 г. 7 апреля между СССР и КНР был подписан в Москве протокол о товарообороте в 1961 г. Н. С. Хрущев в беседе с главой правительственной торговой делегации КНР сказал, что торговые переговоры будут способствовать дальнейшему укреплению братской советско-китайской дружбы. В соответствии с договоренностью между правительством СССР и правительством КНР в Пекине и в Москве проходили переговоры между правительственными делегациями обеих стран по вопросам экономического и научно-технического сотрудничества; 19 мая в Москве было подписано соглашение по этим вопросам. 26 мая опубликовано сообщение о подписании соглашения о сотрудничестве в области радиовещания и телевидения между СССР и КНР. 21 июня Академии наук СССР и КНР подписали новое соглашение о сотрудничестве сроком на 5 лет.

4 января в Москве подписан план культурного и научного сотрудничества между СССР и ПНР на 1961—62 гг. 15 февраля в Москве подписан договор между правительствами СССР и ПНР о режиме советско-польской государственной границы, сотрудничестве и взаимной помощи по пограничным вопросам. 19 мая было подписано в Москве соглашение о поставках некоторых видов оборудования из СССР в ПНР на 1962—67 гг. и об оказании ей технического содействия в развитии тяжелой промышленности. 7 июля подписано соглашение о помощи и взаимном сотруд-

ничестве в использовании атомной энергии; 3 декабря в Москве подписан протокол о дальнейшем расширении сотрудничества между ПНР и СССР в области мирного использования атомной энергии. 29 декабря в Варшаве подписан план культурного и научного сотрудничества на 1962 г.

30 января было подписано соглашение о товарообороте между СССР и ЧССР на 1961 г. 21 февраля подписан протокол к соглашению 1947 г. о научно-техническом сотрудничестве. 16 февраля подписано соглашение о научном сотрудничестве между Академиями наук СССР и ЧССР. 7—18 сентября в ЧССР находилась советская правительственная делегация для участия в Брненской международной ярмарке. 8—18 сентября в ЧССР находилась делегация Верховного Совета СССР. 21 декабря в Москве подписан план культурного и научного сотрудничества на 1962 г. и основных мероприятиях на 1963 г.

Развитие сотрудничества между СССР и ГДР нашло выражение в протоколе, подписанном 23 февраля в Москве, о взаимных поставках товаров на 1961 г.: их объем составит 19 млрд. руб. (почти на 13% больше, чем в 1960 г.), а также в протоколе от 30 мая (Москва) о дальнейшем развитии экономических связей в 1962—65 гг. В ответной телеграмме 26 июня 1961 г. Н. С. Хрущева и Л. И. Брежнева руководителям ГДР по случаю 20-й годовщины со дня вероломного нападения фашистской Германии на СССР указывалось: «... народы Советского Союза и других миролюбивых стран с особым удовлетворением отмечают, что одно из германских государств — Германская Демократическая Республика, выражая интересы рабочего класса и всех германских трудящихся, окончательно и бесповоротно порвала с агрессивной политикой германского империализма... Советские люди разделяют и поддерживают усилия трудящихся Германской Демократической Республики, направленные на дальнейшее развитие дружбы и сотрудничества между нашими странами. Эта дружба является одним из важнейших факторов современного политического развития Европы. Последовательная борьба ГДР за создание единой демократической миролюбивой Германии, за укрепление мира и безопасности в Европе отражает национальные интересы всего германского народа и находит признание и поддержку со стороны всех миролюбивых государств и демократических сил мира». 6—11 октября в ГДР на праздновании 12-летия образования ГДР находилась партийно-правительственная делегация СССР во главе с А. И. Микояном. 28 декабря в Берлине подписано соглашение о расширении сотрудничества СССР и ГДР в области мирного использования атомной энергии. 23 декабря опубликовано сообщение о подписании плана культурного обмена на 1962—63 гг.

22 апреля опубликовано сообщение о подписании в Москве соглашения о товарообменных операциях в 1961 г. на сумму 48 млн. руб. между СССР и ВНР. 1 августа в Москве был подписан протокол переговоров между правительственными делегациями СССР и ВНР о дальнейшем развитии экономических связей в 1962—65 гг. 3 октября в Будапеште подписан договор о режиме советско-венгерской государственной границы, сотрудничестве и взаимной помощи по пограничным вопросам между СССР и ВНР. 23 августа в Москве подписан протокол к действующему соглашению о научно-техническом сотрудничестве между СССР и ВНР; 28 декабря опубликовано сообщение о подписании в Будапеште плана культурного и научного сотрудничества на 1962 г.

18 января в Москве подписан протокол о товарообороте между СССР и НРБ на 1961 г. и протокол о дополнительных взаимных поставках товаров на 1962—1965 гг. 18 июля в Москве подписан протокол к согла-

шению о научно-техническом сотрудничестве. 26 сентября в Москве подписан советско-болгарский протокол о дальнейшем развитии экономического сотрудничества. 17 декабря опубликовано сообщение о подписании в Софии планов научного и культурного сотрудничества на 1962 и 1963 гг.

7 января в Москве был подписан протокол о взаимных поставках товаров между СССР и РНР в 1961 г. 31 июля — 12 августа в СССР находилась с дружеским визитом партийно-правительственная делегация РНР во главе с Г. Георгиу-Деж. 27 февраля в Бухаресте подписан договор между СССР и РНР о режиме советско-румынской государственной границы, сотрудничестве и взаимной помощи по пограничным вопросам. 6 февраля в Москве подписан план культурного и научного сотрудничества на 1961—62 гг.; 26 июля в Москве подписан протокол к соглашению о научно-техническом сотрудничестве; 28 декабря опубликовано сообщение о подписании в Бухаресте планов культурного и научного сотрудничества на 1962 г. и 1963 г.

С 26 июня по 5 июля в СССР с визитом дружбы находилась правительственная делегация ДРВ во главе с Фам Ван Донгом. В речи 4 июля на приеме, устроенном в честь Фам Ван Донга, Н. С. Хрущев подчеркнул, что СССР полностью поддерживает благородное стремление вьетнамского народа к воссоединению всей своей родины.

С 29 июня по 10 июля в СССР с дружественным визитом находилась партийно-правительственная делегация КНДР, возглавляемая Ким Ир Сенем. Между СССР и КНДР 6 июля был подписан договор о дружбе, сотрудничестве и военной помощи. 6 июля на митинге дружбы между народами СССР и КНДР Н. С. Хрущев указал, что социалистические страны не являются сторонами военных соглашений; однако СССР и КНДР вынуждены подписать договор оборонительного характера потому, что правительства США, Японии и других капиталистических держав отклонили предложения о разрядке напряженности на Дальнем Востоке; они игнорировали предложение о создании во всем бассейне Тихого океана зоны мира, свободной прежде всего от ядерного оружия. Более того, США и Япония имеют агрессивный военный союз. США хотят создать военный агрессивный союз стран Северо-Восточной Азии, основную роль в котором они отводят Японии. Давно уже готовит нападение на КНДР военная клика, стоящая у власти в Южной Корее. В этой ситуации — священный долг социалистических государств принять меры предосторожности в районе Дальнего Востока и Азии, где живет значительная часть человечества.

27 февраля отмечалась 15-я годовщина со дня подписания договора о дружбе и взаимной помощи и соглашения об экономическом и культурном сотрудничестве между СССР и МНР. 13 апреля в Москве заключено соглашение об оказании Советским Союзом дополнительной экономической помощи в осуществлении 3-го 5-летнего плана развития народного хозяйства МНР (1961—65 гг.). 15 декабря в Улан-Баторе подписан протокол о взаимных поставках товаров в 1962 г. 16 января в Москве подписан план культурного и научного сотрудничества на 1961 г., 7 апреля — соглашение о научно-техническом сотрудничестве между СССР и МНР. 30 декабря в Улан-Баторе подписан план культурного и научного сотрудничества между СССР и МНР на 1962 г.

По поводу отношений СССР с Албанией в докладе на XXII съезде КПСС Н. С. Хрущев говорил: «Факты показывают, ... что в последнее время албанские руководители вопреки своим прежним заверениям и решениям съезда своей партии без всякого повода круто изменили политический курс, встали на

путь резкого ухудшения отношений с нашей партией, с Советским Союзом. Они стали отходить от общей согласованной линии всего мирового коммунистического движения по важнейшим вопросам современности...». «Мы глубоко обеспокоены таким положением, — говорил Н. С. Хрущев, — и настойчиво ищем пути к преодолению возникших расхождений».

В декабре 1961 г. правительство СССР оказалось вынужденным отозвать из Албании персонал советского посольства и торгпредства и потребовать выезда из СССР персонала албанского посольства и торгового советника.

Советско-югославские государственные отношения продолжали успешно развиваться. 30 марта в Белграде подписаны долгосрочное торговое соглашение между СССР и ФНРЮ на 1961—65 гг. и протокол о товарообороте на 1961 г. 7—13 июля с официальным визитом в СССР находился государственный секретарь по иностранным делам ФНРЮ К. Попович. В опубликованном сообщении (14 июля) об итогах бесед советских государственных деятелей с гос. секретарем по иностранным делам ФНРЮ обе стороны с удовлетворением констатировали, что отношения между СССР и ФНРЮ развиваются нормально и что по основным международным вопросам их позиции схожи или совпадают. В октябре были подписаны протокол о дальнейшем научно-техническом сотрудничестве между СССР и ФНРЮ и план культурного и научного сотрудничества между СССР и ФНРЮ на 1962—63 гг.

1961 г. ознаменовался дальнейшим укреплением отношений между СССР и странами, недавно обретшими независимость и объективно выступающими в основном с прогрессивных, антиимпериалистических, антиколониалистских позиций.

Советское правительство неуклонно проводит в жизнь ленинскую политику помощи народам, борющимся за независимость. Оно оказывает всемерную поддержку героическому алжирскому народу в его борьбе за свою независимость с французскими колонизаторами, опирающимися на всестороннюю поддержку других стран НАТО. Мужественная борьба алжирского народа является важным вкладом в дело ликвидации колониализма, выполнения решения ООН о предоставлении независимости колониальным странам и народам. Советское правительство неоднократно указывало, что единственным путем решения алжирской проблемы является признание за алжирским народом права на самоопределение.

Полное понимание и сочувствие в СССР находят стремления Индонезии воссоединить с родиной Западный Ириан — часть ее территории, еще находящуюся под иностранным господством. 2—6 января в СССР находилась правительственная делегация Республики Индонезии; 6 января в Москве было подписано соглашение о закупках нового имущества, в котором нуждаются Вооруженные силы Индонезии. 15 января в Джакарте подписаны контракты о помощи СССР Индонезии в строительстве двух атомных реакторов для мирных целей. Советские специалисты установили в Джокьякарте первый в Юго-Восточной Азии экспериментальный атомный реактор для научно-исследовательских целей (пущен 20 ноября). 5—12 июня в СССР с государственным визитом находился президент и премьер-министр Республики Индонезии д-р Сукарно. 10 июня маршал Советского Союза Р. Я. Малиновский и генерал А. Х. Насутион подписали в Москве дополнительный протокол в развитие ранее заключенного соглашения. Советско-индонезийское комюнике (12 июня) подтвердило наличие единства взглядов по важнейшим проблемам современности. 3 ноября опубликовано сообщение о подписании в Джакарте советско-индонезийского соглашения о прямом воздушном

сообщения между Москвой и Джакартой. 22 декабря подписан протокол о товарообороте между СССР и Республикой Индонезия на 1962 г. •

Развиваются дружественные отношения между СССР и Республикой Индия. Эта дружба оказывала благотворное влияние на развитие всей международной обстановки. В течение 1961 г. председатель Совета Министров СССР Н. С. Хрущев и премьер-министр Индии Дж. Неру обменялись рядом посланий (в связи с опасным для дела мира развитием событий в Лаосе, в связи со злодейской расправой над П. Лумумбой и др.). 20 февраля — 4 марта в Индии находился с официальным визитом А. Н. Косыгин; 21 февраля в Дели подписано соглашение о дальнейшем экономическом сотрудничестве. Оно предусматривает строительство промышленных и других предприятий в Индии в счет долгосрочного кредита в сумме 112,5 млн. руб., предоставленного Индии Советским Союзом. 3 марта в Дели подписано советско-индийское коммюнике о завершении строительства Бхилайского металлургического завода; в коммюнике отмечается, что работы по расширению завода будут успешно завершены, и узы дружбы и сотрудничества между двумя странами будут и дальше развиваться. В коммюнике (опубликовано 5 марта) о пребывании А. Н. Косыгина в Индии говорится, что он имел беседу с Дж. Неру по современному международному положению, особенно по вопросам разоружения, Лаоса и Конго. 6—11 сентября в СССР находился премьер-министр Индии Дж. Неру. Он имел с Н. С. Хрущевым дружественные беседы по вопросам дальнейшего развития советско-индийских отношений и по международным проблемам. 6 октября в Вене было подписано соглашение о сотрудничестве между СССР и Индией по мирному использованию атомной энергии. 15—29 декабря в Индии с визитом дружбы и мира находился председатель Президиума Верховного Совета СССР Л. И. Брежнев. 20 декабря Н. С. Хрущев направил приветственную телеграмму Дж. Неру по случаю освобождения исконных индийских земель — Гоа, Дамана и Диу — от чужеземного господства и воссоединения их с Индией. В телеграмме говорилось: «Решительные действия правительства Индии по ликвидации на своей территории очагов колониализма являются полностью законными и оправданными. Советский народ единодушно поддерживает эти действия и желает успеха дружественной Индии в укреплении своей независимости».

Развивались советско-бирманские отношения. 30 марта — 22 апреля в СССР находился с официальным визитом Главнокомандующий вооруженными силами Бирманского Союза генерал Не Вин. 29 июня опубликовано сообщение о подписании в Рангуне протокола о продлении сроком на один год, до 30 июня 1962 г., бирманско-советского торгового соглашения. 13—22 июля в Бирме на открытии Рангунского технологического института, гостиницы в Рангуне, госпиталя в г. Таунгджи, построенных при участии СССР, находилась правительственная делегация СССР во главе с министром высшего и среднего специального образования В. П. Елютиным.

Продолжали развиваться традиционно дружеские отношения с Цейлоном, Камбоджей и Непалом. Памятными вехами советско-афганских отношений явились 40-я годовщина со дня подписания договора между РСФСР и Афганистаном (28 февраля 1921 г.) и 30-я годовщина со дня подписания договора о нейтралитете и ненападении (24 июня 1931 г.). 19 января был подписан план культурного сотрудничества между СССР и Афганистаном на 1961 г.; 16 октября — соглашение об экономическом и техническом сотрудничестве в период осуществления второго 5-летнего плана развития экономики Афганистана.

Визит председателя Президиума Верховного Совета СССР Л. И. Брежнева в страны Африки — в феврале в Марокко, Гвинею, Гану, в ноябре — в Судан — свидетельство симпатий и дружеских чувств, с которыми СССР относится к освободительной борьбе африканских народов против векового гнета колонизаторов. Выступления ряда африканских деятелей, принимавших Л. И. Брежнева в своих странах, показывают, что они отдают себе отчет в том, какие опасности все еще грозят африканским народам. Многие лидеры новой Африки справедливо видят искреннего друга в СССР, который своей миролюбивой политикой показал, что он является постоянным и последовательным защитником всех угнетенных народов, борющихся за независимость.

По приглашению председателя Совета Министров СССР Н. С. Хрущева в СССР 10—25 июля находился президент и глава правительства Республики Гана д-р Кваме Нкрума. В ходе переговоров обе стороны выразили пожелание активизировать торговые отношения. Правительство СССР выразило готовность предоставить правительству Ганы дополнительный долгосрочный кредит для расширения технического содействия в строительстве промышленных и др. предприятий, а также для подготовки в Гане национальных технических кадров. Как указывается в коммюнике, подписанном 24 июля, во время обмена мнениями была выявлена общность взглядов правительств СССР и Ганы по таким важнейшим проблемам современности, как всеобщее и полное разоружение, борьба за мирное сосуществование, за полную и скорейшую ликвидацию колониализма, за урегулирование спорных вопросов путем переговоров, за ликвидацию потенциально опасных для дела мира очагов международной напряженности, за укрепление всеобщего мира и безопасности. Выявилась также общность взглядов сторон в отношении структуры ООН, которая не соответствует новой расстановке сил в мире. 28 февраля в Москве подписано советско-ганское соглашение о сотрудничестве в использовании атомной энергии в мирных целях. 27 октября в Аккре в соответствии с этим соглашением подписан контракт, предусматривающий техническое содействие СССР Республике Гане в проектировании и строительстве исследовательского атомного реактора и лаборатории по производству изотопов. 14 июня в Аккре подписано соглашение о технической помощи (предусматривается строительство в Гане 13 предприятий рыбной промышленности). 22 сентября в Аккре подписан советско-ганский контракт на проектно-изыскательские работы по строительству гидроэлектростанции в Буи на реке Черная Вольта. 4 ноября в Москве подписаны долгосрочные торговые и платежное соглашения, а также соглашение о расширении экономического и технического сотрудничества между обеими странами.

10 января в Москве подписан план культурного и научного сотрудничества между СССР и Гвинейской Республикой на 1961 г. 11—16 февраля в Гвинейской Республике находился председатель Президиума Верховного Совета СССР Л. И. Брежнев и сопровождающие его лица. 17 февраля опубликовано советско-гвинейское коммюнике, в котором указано, что встречи государственных и политических деятелей СССР и Гвинейской Республики проходили в атмосфере искренней сердечности и дружбы и выявили полное единство взглядов по важнейшим международным проблемам. В коммюнике отмечено, что заключение долгосрочного соглашения о товарообороте и платежах на 1961—65 гг. создает хорошую основу для дальнейшего роста товарооборота между СССР и Гвинеей.

Успешно развивались отношения между СССР и Республикой Мали (18 марта в Москве были

подписаны советско-малийское соглашение об экономическом и торговом сотрудничестве, торговое соглашение, а также соглашение о культурном сотрудничестве). Укреплялись связи СССР с Марокко, Тунисом, Ливией, ОАР, Ливаном, Ираком, Эфиопией, Йеменом и др. странами. В октябре Советское правительство признало Сирийскую Арабскую Республику.

Летом и осенью 1961 г. происходили переговоры между правительством СССР и правительством Судана. 26 июля в Москве было опубликовано советско-суданское коммюнике о пребывании в СССР (17—27 июля) председателя Верховного совета вооруженных сил и премьер-министра Республики Судан генерал-лейтенанта Ибрагима Аббуда. В нем указано, что в беседах и переговорах было выявлено совпадение точек зрения правительств СССР и Судана по важнейшим проблемам современности. Советское правительство согласилось оказать экономическое и техническое содействие в строительстве в Судане ряда промышленных предприятий и в подготовке квалифицированных рабочих и техников. 21 ноября в Хартуме подписано советско-суданское заявление о дружественных беседах между И. Аббудом и Л. И. Брежневым, находившимся в Судане 15—22 ноября. Стороны согласились с необходимостью ускорить решение вопроса о разоружении, подчеркнули необходимость мирного урегулирования германского вопроса и подтвердили свою решимость добиваться вместе с другими миролюбивыми и свободолюбивыми странами окончательной, безотлагательной и безоговорочной ликвидации колониализма во всех его формах и проявлениях; подписано также соглашение об экономическом и техническом сотрудничестве между СССР и Республикой Судан. 10 января опубликовано сообщение о подписании в Москве протокола об установлении контингентов товаров для взаимных поставок в 1961 г. между СССР и Суданом. 1 ноября в Хартуме подписано долгосрочное торговое соглашение на 1962—64 гг.

2 июня, во время пребывания в СССР премьер-министра Сомалийской Республики А. А. Шермарка, в Москве были подписаны соглашения об экономическом и техническом сотрудничестве, о торговле, а также о культурном сотрудничестве между СССР и Сомалийской Республикой.

Правительство СССР использовало все возможности для того, чтобы оказывать всемерную моральную и материальную поддержку конголезскому народу, борющемуся за свою свободу и независимость. В январе 1961 г. постоянный представитель СССР при ООН В. А. Зорин по поручению правительства сделал генеральному секретарю ООН Д. Хаммаршельду представление, протестуя против выдачи в руки бельгийских колонизаторов премьер-министра Республики Конго П. Лумумбы. Выражая волю советского народа, глубоко возмущенного злодейской расправой над национальным героем Конго и его соратниками, Советское правительство в своем заявлении от 14 февраля резко осудило это международное преступление.

31 июля Н. С. Хрущев принял в Кремле по их просьбе дипломатических представителей ОАР, Ганы, Марокко, Гвинеи, Судана, Туниса, Мали, Сомали и Эфиопии, сообщивших о позиции своих правительств в связи с агрессией французских колонизаторов против Туниса в Бизерте. Изложив позицию СССР по поставленному представителями африканских стран вопросу и в целом по вопросу о поддержке Советским Союзом усилий африканских и других государств, направленных на упрочение их независимости, на ликвидацию иностранных военных баз, расположенных на их территориях, Н. С. Хрущев выразил сочувствие и соболезнование правительству и народу Туниса в связи

с жертвами, которые понес Тунис в результате агрессии французских колонизаторов.

Советский представитель при ООН В. А. Зорин в письме в начале мая председателю 15-й сессии Генеральной Ассамблеи ООН выразил беспокойство по поводу положения в Анголе, создавшегося в результате репрессий португальских колонизаторов, и призывал принять незамедлительные меры для осуществления резолюции Генеральной Ассамблеи по вопросу об Анголе. Советское правительство (заявление 27 мая) клеймило зверства салазаровских палачей в Анголе и потребовало прекращения преступных действий колонизаторов.

12 января было опубликовано заявление Советского правительства о необходимости ликвидации бельгийской опеки над Руанда-Урунди.

В письме председателей палат Верховного Совета СССР от 31 июля выражена глубокая солидарность с народами Южной Африки, борющимися против расовой дискриминации, возведенной в ЮАС (ЮАР) на уровень государственной политики, за свою свободу и равенство.

Советская общественность с большим вниманием отнеслась к Белградской конференции неприсоединившихся государств (1—6 сентября) (см. статью Конференция глав государств и правительств неприсоединившихся стран Азии, Африки и Латинской Америки в Белграде). В своем ответе на письмо глав делегаций конференции Н. С. Хрущев заявил: «Как не порадоваться тому, что правительства нейтральных государств, население которых составляет одну треть человечества, возвысили свой голос в защиту мира, решительно осудив политику подготовки войны. Это будет иметь тем большее значение для развития мировых событий, что борьба за предотвращение войны и упрочение мира составляла и составляет главное содержание всей внешнеполитической деятельности социалистических государств, представляющих другую треть человечества. Вот каким теперь стал круг государств, считающих заботу о мире своим кровным делом».

На протяжении 1961 г. советско-американские отношения находились в центре внимания всего мира, ибо от этих отношений в значительной мере зависит настоящее и будущее народов. В опубликованном 21 января приветствии Н. С. Хрущева и Л. И. Брежнева по случаю вступления в должность нового президента США была высказана надежда, что совместными усилиями «удастся добиться коренного улучшения отношений между нашими странами, оздоровления всей международной обстановки», и подчеркивалось, что Советское правительство «всегда готово поддержать любые добрые начинания в этом направлении и сделать все зависящее от него, чтобы на земле был установлен прочный мир, чтобы все народы жили в дружбе, без вражды между собой». В ответном послании Дж. Кеннеди заявил, что он разделяет надежду на коренное улучшение отношений между США и СССР, а также всей международной обстановки. Советское правительство сделало первым вклад в процесс улучшения отношений, освободив двух американских летчиков военного самолета «РБ-47» (сообщение МИД СССР опубликовано 26 января). Президент США отдал распоряжения, запрещающие американским самолетам нарушать воздушное пространство СССР, и о введении строгого контроля над «резкими» политическими выступлениями и другими «нежелательными» заявлениями американских генералов и адмиралов. Н. С. Хрущев в январе — апреле имел несколько встреч с послом США в СССР и беседовал по вопросам, представляющим

взаимный интерес. В ответной телеграмме Дж. Кеннеди в связи с первым полетом советского человека в космос Н. С. Хрущев выразил пожелание, «...чтобы Советский Союз и Соединенные Штаты работали совместно в деле освоения космоса как части великой задачи создания мира без оружия и войн». Приход к власти нового правительства в США создал у некоторых людей надежды на то, что новые руководящие деятели США проявят более разумный подход к решению международных вопросов. Н. С. Хрущев (выступление 6 мая, Ереван) подчеркнул, что СССР со своей стороны и раньше и теперь прилагает усилия, чтобы улучшить отношения с западными странами, в том числе и с США.

А. А. Громыко имел в марте встречи с Д. Раском, Э. Стивенсоном. 27 марта А. А. Громыко имел встречу с Дж. Кеннеди. Во время этих встреч обсуждались актуальные международные вопросы. В результате обмена мнениями через дипломатические каналы, который начался в марте, и обмена посланиями председатель Совета Министров СССР Н. С. Хрущев и президент Дж. Кеннеди договорились встретиться 3—4 июня в Вене. Во время этой встречи Н. С. Хрущев и Дж. Кеннеди обменялись мнениями об отношениях между СССР и США, а также обсудили вопросы о прекращении ядерных испытаний, о разоружении, германский вопрос, вопрос о Лаосе. Н. С. Хрущев и Дж. Кеннеди согласились поддерживать контакты по вопросам, представляющим интерес для СССР, США и для всего мира. Имеет существенное значение уже сам факт обмена мнениями между руководителями двух наиболее могущественных держав современности — социалистической и капиталистической. В своем выступлении на XXII съезде КПСС министр иностранных дел СССР А. А. Громыко сказал, что венская встреча, как в фокусе, отразила противоборство двух линий в международной политике. 15 июня по московскому радио и телевидению о встрече и беседах с Дж. Кеннеди и с изложением позиции Советского правительства по важнейшим международным проблемам выступил Н. С. Хрущев. Он указал, что в ходе бесед выявилось разное понимание у СССР и США вопроса о мирном сосуществовании. Н. С. Хрущев проанализировал разногласия по вопросу о разоружении и международном контроле и разное отношение к таким назревшим и даже перезревшим вопросам, как вопрос о мирном урегулировании с Германией и западноберлинский вопрос.

Вскоре после венской встречи вместо поисков путей урегулирования назревших международных вопросов в США и Западной Европе началась оголтелая кампания угроз в адрес СССР, бряцание оружием. На встрече в Вене Дж. Кеннеди придерживался позиции, что военные силы как СССР, так и США равны. Н. С. Хрущев в своем выступлении 28 июня говорил: «Западные государственные деятели заявляют, что военная мощь капиталистического и социалистического лагерей сейчас уравновешена. Но тогда надо проводить и уравновешенную международную политику, то есть не обострять отношений и не прибегать к угрозам... Да к тому же и силы-то неравные: мы считаем, что силы социализма и мира значительно могущественнее сил империализма и войны». В этом же выступлении Н. С. Хрущев сказал, что западные державы не могут выбраться с зыбкой почвы «балансирования на грани войны», на которую их завели Даллес и Эйзенхауэр. Они пытаются проводить эту политику вопреки здравому смыслу, вопреки собственным интересам.

Особенно ярко в 1961 г. агрессивная политика США проявилась в вопросе о заключении мирного договора с Германией и нормализации на этой основе положения в Западном Берлине.

По этому вопросу Н. С. Хрущевым, как указывалось выше, во время венской встречи была передана памятная записка Дж. Кеннеди; 3 августа А. А. Громыко вручил ноту послу США в СССР. Правительство США ответило отказом на все предложения о мирном урегулировании с Германией. 18 августа Советское правительство направило правительствам США, Великобритании и Франции ответ на их ноты от 17 августа; в ответе указывается, что Советское правительство полностью поддерживает действия правительства ГДР, которое 13 августа установило на границах с Западным Берлином эффективный контроль, и считает, что в своих мероприятиях по охране и контролю своих границ правительство ГДР использовало лишь обычное для каждого суверенного государства право па защиту своих интересов. 25 августа опубликована нота Советского правительства правительству США в связи с тем, что последнее не приняло должных мер к пресечению провокационной деятельности определенных кругов ФРГ в Западном Берлине (ноты аналогичного содержания были направлены также правительствам Англии и Франции). 2 сентября Министерство иностранных дел СССР направило посольствам США, Англии и Франции ноты Советского правительства (являющиеся ответами на ноты правительств западных держав от 26 августа). Правительство СССР в этих нотах настаивало, чтобы правительство США, Англии и Франции, которые осуществляют в данное время оккупационные функции в Западном Берлине, положили конец незаконным и провокационным действиям ФРГ в этом городе. 5 сентября комендант гарнизона советских войск в Берлине сделал ответное заявление американскому военному коменданту в Берлине относительно мероприятий, проведенных правительством ГДР по укреплению границ с Западным Берлином. 15 сентября опубликовано заявление МИД СССР о том, что министр иностранных дел СССР А. А. Громыко готов вступить в обмен мнениями с государственным секретарем США Д. Раском по вопросу о заключении германского мирного договора и урегулировании на его основе положения в Западном Берлине. 17 сентября МИД СССР направил посольствам США, Англии и Франции в Москве аналогичные ноты Советского правительства в связи с нарушением военными самолетами ФРГ 14 сентября воздушного пространства ГДР. 6 октября состоялась встреча в Белом доме Дж. Кеннеди с А. А. Громыко, на которой обсуждался, в частности, вопрос о заключении германского мирного договора.

В период работы XXII съезда КПСС агрессивными кругами западных держав делалось все для максимального накала международной обстановки. В Западном Берлине проводились танковые маневры, учебные тревоги американских войск. В обстановке военного психоза, создаваемой империалистами, твердый курс XXII съезда КПСС на мирное сосуществование был встречен международной общественностью с глубоким пониманием. Вместе с тем Советским Союзом были предприняты все необходимые меры для укрепления своей обороноспособности.

6 мая Н. С. Хрущев направил телеграмму Дж. Кеннеди по случаю успешного запуска в США ракеты с человеком на борту, пролетевшей расстояние в 300 миль и поднявшейся на высоту до 115 миль. 3 июля Н. С. Хрущев и Л. И. Брежнев направили послание Дж. Кеннеди по случаю 185-й годовщины завоевания независимости американским народом. 29 августа опубликован ответ Н. С. Хрущева на вопрос американского журналиста Д. Пирсона.

5 сентября опубликовано сообщение о том, что МИД СССР заявил протест посольству США в связи с продолжающимся использованием американской разведкой туристских поездок граждан США в СССР в целях

шпионажа. Аналогичное заявление МИДа СССР было сделано посольству США 27 ноября. 13 декабря опубликована нота правительства СССР правительству США в связи с обнаружением документов, изобличающих бывшего генерал-лейтенанта, начальника оперативного управления генштаба сухопутных сил гитлеровской Германии А. Хойзингера в совершении преступных действий против человечества.

Новое правительство США не сделало в 1961 г. каких-либо сдвигов в сторону развития экономических и торговых связей с СССР. В области торговли продолжалась старая политика дискриминации. Правительство США отменило лицензии на продажу даже небольшого количества станков, хотя американские компании охотно соглашались продать их. Советский Союз поддержал инициативу американской стороны о проведении переговоров об установлении прямого воздушного сообщения между СССР и США. Однако, когда была достигнута договоренность по этому вопросу, правительство США отказалось дать санкцию на подписание договора, хотя переговоры начались по его инициативе.

Советско-английские отношения в 1961 г. определялись, как и в 1960 г., главным образом тем, что английское правительство шло в фарватере американской политики и не сделало по существу практических шагов для урегулирования международных проблем. 26 апреля посол СССР сделал заявление исполняющему обязанности министра иностранных дел Англии в связи с тем, что правительство Великобритании дало согласие на предоставление западногерманскому бундесверу военных баз, испытательных ракетных полигонов, учебных лагерей для танковых частей и баз снабжения на территории Великобритании. Проводя антинациональную политику поддержки германского милитаризма, правящие круги Великобритании выступили против советских предложений о заключении мирного договора с Германией и ликвидации остатков второй мировой войны, способствуя тем самым обострению международной обстановки.

2 апреля опубликована памятная записка Советского правительства правительству Великобритании о положении в Лаосе. 24 апреля правительство СССР и правительство Великобритании, представляющие двух председателей Женевского совещания 1954 г. по Индокитаю, согласовали тексты послания о прекращении огня в Лаосе, послания правительству Индии о созыве Международной комиссии по наблюдению и контролю в Лаосе и послания странам — участницам международного совещания по урегулированию лаосского вопроса. 9 сентября Советское правительство направило правительству Великобритании ноту, в которой отмечается, что Советское правительство в качестве одного из председателей Женевского совещания по Индокитаю не могло не обратить внимания на опасное развитие обстановки в Южном Вьетнаме, о чем сообщается в письмах министра иностранных дел ДРВ от 12 июля и 2 августа.

В январе в СССР находилась правительственная делегация Великобритании во главе с парламентским зам. министра иностранных дел Дж. Б. Годбером; 9 января подписано соглашение в Москве между СССР и Великобританией о связях в области науки, техники, образования и культуры на 1961—62 гг. и первый квартал 1963 г. 19 мая в Лондоне подписано англо-советское соглашение о сотрудничестве в области мирного использования атомной энергии, рассчитанное на 5 лет. 5—18 июля в Англии находился министр внешней торговли СССР Н. С. Патолычев в связи с открытием советской торгово-промышленной выставки. Н. С. Патолычев провел переговоры с министром торговли Великобритании по вопросам советско-бри-

танских торговых соглашений. Установлено, что в 1962 г. будут продолжены начатые в 1959 г. переговоры о торговле и мореплавании.

Со стороны французского правительства в 1961 г. не было предпринято шагов к улучшению отношений с СССР, хотя Советское правительство не раз заявляло о готовности к этому. Французские власти предпринимали такие действия, которые не могли не вызывать обострения отношений.

9 февраля правительство СССР заявило решительный протест правительству Франции в связи с беспрецедентным случаем нападения французского истребителя на советский гражданский самолет, на котором находились председатель Президиума Верховного Совета СССР Л. И. Брежнев и сопровождающие его лица, направлявшиеся в Рабат. Охарактеризовав нападение на самолет над международными водами Средиземного моря как акт международного бандитизма, Советское правительство потребовало наказания виновных и принятия мер, исключающих возможность повторения подобных провокаций; 12 февраля опубликовано заявление Советского правительства в связи с ответом правительства Франции: правительство СССР категорически отклонило попытки французского правительства оправдать разбойничьи действия французской военной авиации и выгородить виновников этой из ряда вон выходящей провокации.

В соответствии с соглашением об обмене промышленными выставками осенью 1961 г. состоялись советская выставка в Париже и французская выставка в Москве. 6 сентября опубликовано обращение Н. С. Хрущева к посетителям советской выставки в Париже, в котором выражается надежда, что взаимный обмен выставками послужит делу укрепления традиционных дружественных связей между советским и французским народами. Французские власти сделали попытку помешать распространению обращения Н. С. Хрущева. 2—10 марта в Москве проходили заседания 3-й постоянной смешанной советско-французской комиссии по культурным и научно-техническим связям; подписан протокол об обменах и сотрудничестве в области науки, техники, образования и культуры между СССР и Францией на 1961—62 гг. 8 августа Н. С. Хрущев принял Раймона Шмитлена — одного из президентов общества «Франция — СССР», председателя франко-советской Парламентской группы Национального собрания; 15 сентября Н. С. Хрущев принял председателя финансовой комиссии Национального собрания Поля Рейно.

Политические отношения между СССР и ФРГ характеризовались напряженностью, обусловленной нежеланием западногерманского правительства считаться с реально существующими фактами при рассмотрении вопроса о германском мирном договоре и нормализации на этой основе положения в Западном Берлине. 17 февраля посол СССР в ФРГ посетил федерального канцлера Аденауэра и вручил ему памятную записку Советского правительства по основным вопросам отношений между двумя странами; в ней подчеркивается необходимость безотлагательного заключения мирного договора (памятная записка правительства СССР опубликована 4 марта). 6 апреля заместитель министра иностранных дел СССР принял временного поверенного в делах ФРГ в СССР и сделал ему заявление в связи с назначением бывшего гитлеровского генерала, военного преступника Фёрча генеральным инспектором (командующим) бундесвера. В ФРГ была развернута разнузданная кампания вокруг советских предложений, несмотря на их миролюбивый характер, о мирном договоре и превращении Западного Берлина в демилитаризованный вольный город. 13 июля в ФРГ был опубликован меморандум правительства ФРГ (ответ на па-

мятную записку правительства СССР от 17 февраля); правительство ФРГ отклонило советское предложение о заключении мирного договора с двумя германскими государствами и вновь выдвинуло решенный вопрос о германских границах. В связи с усилившимися происками правящих кругов ФРГ, перебрасывающих в Западный Берлин реваншистов, шпионов и диверсантов, Советское правительство 24 августа направило ноту США (ноты аналогичного содержания были направлены Англии и Франции). Отмечая, что для переброски этих подрывных элементов используются воздушные коридоры, временно предоставленные трем западным державам для обеспечения нужд их военных гарнизонов, правительство СССР настаивало, чтобы правительство США незамедлительно приняло меры к прекращению незаконных и провокационных действий ФРГ в Западном Берлине. 17 сентября МИД СССР направил ноту правительству ФРГ в связи с нарушением 14 сентября военными самолетами ФРГ воздушного пространства ГДР.

14 и 17 ноября МИД СССР сделал заявления посольству ФРГ в связи с недопустимостью использования туризма в разведывательных целях.

В Бонне 12—23 мая проходили переговоры по вопросам культуры между СССР и ФРГ; они были прерваны, т. к. ФРГ требовала распространения соглашения на Западный Берлин, не являющийся территорией ФРГ.

7 января Советское правительство передало ноту правительству Нидерландов в связи с тем, что последнее дало согласие США на размещение на территории Нидерландов атомного и ракетного оружия. 20 сентября МИД СССР сделал заявление посольству Нидерландов в СССР в связи с тем, что голландские разведывательные органы используют туризм для ведения шпионажа на территории СССР. Отношения между СССР и Нидерландами в 1961 г. резко ухудшились в связи с возмутительными и позорными действиями голландских полицейских властей, нанесших 9 октября на аэродроме в Амстердаме грубое оскорбление послу Советского Союза. Как указано в советской ноте от 13 октября, в создавшихся условиях Советское правительство было вынуждено отозвать из Нидерландов своего посла и одновременно посчитало невозможным дальнейшее пребывание в Советском Союзе посла Нидерландов.

12 декабря было сделано заявление Советского правительства правительству Дании. В нем подчеркивается, что правительство СССР неоднократно обращало внимание правительства Дании на опасные для дела мира последствия военно-политического сотрудничества Дании с ФРГ, поскольку там вновь начинают задавать тон милитаристские и реваншистские силы. Однако правительство Дании, поддаваясь нажиму Бонна, пошло на удовлетворение требований западногерманской военщины о создании объединенного военного командования для сухопутных, военно-морских и военно-воздушных сил ФРГ и Дании в районе Балтийского моря. Правительство Дании тем самым облегчает дальнейшее проникновение западногерманских милитаристов на Север Европы и в бассейн Балтийского моря, что ведет к превращению этого традиционного мирного района в очаг интриг и военных приготовлений, содействует превращению района Балтийского моря в военный плацдарм для агрессии против СССР и других миролюбивых государств. Перед лицом военных приготовлений, указывалось в заявлении Советского правительства, оно будет вынуждено принять необходимые ответные меры для обеспечения безопасности своей страны и своих союзников.

Отношения СССР с Грецией осложнила растущая зависимость Греции от НАТО, выразившаяся, в частности, в маневрах вблизи болгарских границ

с участием греческих, американских и турецких вооруженных сил и в размещении на греческой территории иностранного атомного военного оружия.

19 сентября председатель Совета Министров СССР Н. С. Хрущев принял прибывшего в СССР заместителя премьер-министра и министра иностранных дел Бельгии П. А. Спаака и имел с ним беседу, во время которой состоялся полезный обмен мнениями по актуальным вопросам международной политики.

Между Советским Союзом и Италией 24 февраля был подписан протокол о товарообороте на 1961 г. В июле в Риме подписано соглашение о товарообороте на 1962—65 гг.; оно предусматривает рост торговли между странами за четырехлетний период на 80% по сравнению с предшествующим периодом 1958—1961 гг. 2—5 августа в СССР находились с официальным визитом председатель Совета Министров Италии А. Фанфани и министр иностранных дел А. Сенни.

Успешно развивались отношения между СССР и капиталистическими странами Европы, проводящими политику нейтралитета.

В начале июня жители столицы Австрии Вены радушно приветствовали Н. С. Хрущева, прибывшего для переговоров с президентом США Дж. Кеннеди. 23 декабря опубликовано сообщение о подписании в Вене протокола о товарообороте между СССР и Австрией в 1962 г.

22—30 сентября в Финляндии находился председатель Президиума Верховного Совета СССР Л. И. Брежнев. В связи с активизацией деятельности западногерманских милитаристов, угрожающей миру в районе Балтийского моря, Советское правительство в своей ноте от 30 октября предложило правительству Финляндии провести военные консультации, предусмотренные советско-финляндским договором о дружбе, сотрудничестве и взаимной помощи. 23—25 ноября в СССР находился президент Финляндии У. К. Кекконен, встретившийся с председателем Совета Министров СССР Н. С. Хрущевым в г. Новосибирске. Итоги новосибирской встречи вновь подтвердили правильность проводимой Финляндией в послевоенные годы политики нейтралитета и сотрудничества с Советским Союзом, прочность дружественных отношений, существующих между обеими странами. В сообщении о беседах Н. С. Хрущева с Кекконеном (опубликовано 25 ноября) указывается, что, отдавая должное политическому опыту президента Кекконена и веря в его добрую волю и способность поддерживать и укреплять нынешнюю внешнеполитическую линию Паасикиви — Кекконена, Советское правительство считает возможным пока отложить предлагавшиеся военные консультации. При этом Советское правительство выразило надежду, что правительство Финляндии, со своей стороны, «...будет внимательно следить за развитием обстановки в районе Северной Европы и Балтийского моря и в случае необходимости выскажет свои соображения Советскому правительству».

Одобрение советской общественности встретила позиция Швеции о создании безатомных зон, в частности на Севере Европы.

22 декабря в Никозии было подписано торговое и платежное соглашение между СССР и Республикой Кипр.

В 1961 г. укреплялись связи с некоторыми странами Латинской Америки. 20 февраля опубликованы телеграммы, которыми обменялись Н. С. Хрущев, Л. И. Брежнев и президент Бразилии Ж. Куадрос по случаю вступления его на пост президента Бразилии. 7—17 июня в СССР находилась делегация парламента Бразилии, возглавляемая вице-председателем палаты депутатов. 26 июля космонавт Ю. А. Гагарин, совершавший поездку по ряду стран Латинской Аме-

рики, передал президенту Бразилии послание Н.С. Хрущева, в котором выражены наилучшие пожелания от советского народа. 10 августа Н. С. Хрущев, 11 августа Л. И. Брежнев приняли бразильскую делегацию (которая прибыла в Москву по пути в КНР) во главе с вице-президентом Бразилии Ж. Гулартом. 26 августа опубликованы дружественные послания, которыми обменялись Н. С. Хрущев, Л. И. Брежнев и президент Бразилии Ж. Куадрос; послание от имени народов СССР, Президиума Верховного Совета СССР и Советского правительства было передано во время поездки в Бразилию советской миссии доброй воли во главе с секретарем Президиума Верховного Совета СССР М. П. Георгадзе, посетившей летом 1961 г. ряд стран Латинской Америки (Бразилию, Мексикку, Эквадор, Кубу).

27 мая между СССР и Бразилией подписан протокол, предусматривающий увеличение лимита технического кредита до 8 млн. долларов и возможность значительного взаимного кредитования сверх этой суммы. Одновременно был подписан протокол об учреждении торговых делегаций СССР — в Рио-де-Жанейро и Бразилии — в Москве; 31 мая руководители советской и бразильской торговых делегаций обменялись нотами, уведомляющими об одобрении компетентными органами СССР и Бразилии протокола (подписанного 27 мая) по вопросам платежей, который вступил в силу 10 июня 1961 г. Общая сумма торговых сделок — более 40 млн. долларов.

С занятием президентского поста Гулартом со стороны нового правительства Бразилии были предприняты практические шаги к нормализации отношений с СССР.

24 ноября опубликовано сообщение о том, что в результате обмена письмами между министрами иностранных дел СССР и Республики Соединенные Штаты Бразилии достигнута договоренность о восстановлении с 23 ноября дипломатических отношений между этими странами.

Национальные интересы Японии и Советского Союза требуют мирного сосуществования, развития экономических связей. Советская торговая выставка в Японии и визит А. И. Микояна в эту страну в августе способствовали развитию взаимопонимания, сближения двух соседних стран. Выступая в Токио, А. И. Микоян высказав предположение, что торговый оборот между СССР и Японией можно было бы довести до 1 млрд. долларов.

Советское правительство выступило с разоблачением военно-политической группировки СЕНТО, созданной в Азии Соединенными Штатами Америки. Попавшие в руки Советского правительства документы, опубликованные им в августе, говорили о планах превращения стран — участниц СЕНТО, в частности Ирана, а также нейтрального Афганистана, в «зону смерти» в случае термоядерной войны.

Стремление СССР жить в дружбе с Турцией, Пакистаном, Ираном и др. странами, вовлеченными в агрессивные блоки, не находило должного понимания со стороны правящих кругов этих стран. Особенно удобной агрессивным кругам США и чреватой большой опасностью для Ирана была политика шаха. Со стороны Советского Союза предпринимались шаги помочь шаху, если он действительно того желал бы, занять более независимую от иностранных государств позицию, укреплять суверенитет. Однако иранское правительство продолжает проводить враждебную Советскому Союзу политику.

События 1961 г. ярко подтверждают вывод XXII съезда КПСС о том, что внешняя политика Советского Союза и других социалистических стран, в основе которой лежат великие ленинские принципы мира, равнопра-

вия, уважения, независимости и суверенитета малых и больших стран, а также честные, гуманные принципы социалистической дипломатии оказывают все возрастающее влияние на мировую обстановку. «Ныне не империализм с его волчьими повадками, — говорил Н. С. Хрущев на XXII съезде КПСС, — а социализм, с его идеалами мира и прогресса, становится решающим фактором мирового развития».

КАЛЕНДАРЬ ВАЖНЕЙШИХ СОБЫТИЙ ВНЕШНЕЙ ПОЛИТИКИ СССР ЗА 1961 г.

1. Договоры, соглашения, коммюнике, переговоры

Январь

- 2 — В Каире состоялся обмен ратификационными грамотами протокола, подписанного в Москве 7 сентября 1960 г. между СССР и ОАР, к соглашению об экономическом и техническом сотрудничестве между СССР и Сирийской Республикой, заключенному 28 октября 1957 г.
- 4 — В Москве подписан план культурного и научного сотрудничества на 1961 — 62 гг. между СССР и ПНР.
- 4 — В Москве подписано соглашение о товарообороте и платежах между СССР и НРА на 1961 г.
- 6 — В Москве подписано советско-индонезийское соглашение.
- 6 — В Москве подписано совместное советско-индонезийское коммюнике в связи с пребыванием в СССР индонезийской правительственной миссии во главе с министром национальной безопасности, начальником штаба армии Индонезии, генералом А. Х. Насутином.
- 7 — В Москве подписан протокол о взаимных поставках товаров между СССР и ПНР в 1961 г.
- 9 — В Москве состоялся обмен ратификационными грамотами соглашения об экономическом и техническом сотрудничестве между СССР и Иракской Республикой, подписанного в Багдаде 18 августа 1960 г.
- 9 — В Конакри подписан протокол о товарообороте между СССР и Гвинейской Республикой на 1961 г.
- 10 — Опубликовано сообщение о подписании в Москве протокола об установлении контингентов товаров для взаимных поставок в 1961 г. между СССР и Суданом.
- 10 — Опубликовано сообщение о заключении нового соглашения о связях в области науки, техники, образования и культуры на 1961 — 62 гг. и 1-й квартал 1963 г. между СССР и Великобританией.
- 10 — В Москве подписан план культурного и научного сотрудничества между СССР и Гвинейской Республикой на 1961 г.
- 13 — В Аддис-Абебе подписано советско-афиопское соглашение о культурном сотрудничестве.
- 15 — В Джакарте подписаны контракты о помощи Советского Союза Индонезии в строительстве двух атомных реакторов для мирных целей.
- 16 — В Москве подписан план культурного и научного сотрудничества на 1961 г. между СССР и МНР.
- 17 — В Москве подписан протокол о дальнейшем развитии торговли между СССР и Республикой Тунис в соответствии с действующим торговым соглашением.
- 17 — В Москве подписано соглашение о культурном сотрудничестве между обществами «СССР—Япония» и «Япония—СССР».
- 18 — В Москве подписаны протокол о товарообороте между СССР и НРБ на 1961 г. и протокол о дополнительных взаимных поставках товаров СССР и НРБ на период 1962—65 гг.
- 19 — Опубликовано сообщение о подписании в Москве соглашений об экономической и технической помощи, а также о товарообороте между СССР и ДРВ на 1961—65 гг.
- 19 — В Москве подписан план культурного сотрудничества между СССР и Афганистаном на 1961 г.
- 19 — В Москве состоялся обмен ратификационными грамотами соглашения о культурном сотрудничестве между СССР и Афганистаном, подписанного в Кабуле 4 марта 1960 г.
- 25 — Указ Президиума Верховного Совета СССР о ратификации соглашения об оказании Союзом ССР экономического и технического содействия ОАР в завершении строительства высотной Асуанской плотины до ее окончательной стадии, подписанного в Москве 27 августа 1960 г.
- 25 — Опубликовано сообщение о подписании в Бейруте протокола о товарообороте между СССР и Ливанской Республикой на 1961—63 гг.
- 26 — В Багдаде подписан советско-иракский план культурного обмена на 1961 г.

- 28 — В Осло подписана программа культурного и научно-технического обмена и сотрудничества на 1961 г. между СССР и Норвегией.
- 30 — Опубликовано сообщение о подписании в Москве соглашения о дальнейшем расширении обмена потребительскими товарами на 1961 г. за счет рыночных фондов между Союзглавторгом при Госплане СССР и Министерством внутренней торговли ЧССР.
- 31 — Указ Президиума Верховного Совета СССР о ратификации конвенций Международной организации труда (МОТ).

Февраль

- 2 — В Стокгольме подписан протокол о товарообороте между СССР и Швецией на 1961 г.
- 3 — В Хельсинки подписан протокол о прокладке кабельной магистрали между Ленинградом и Хельсинки.
- 4 — В Пекине подписан план культурного сотрудничества между СССР и КНР на 1961 гг.
- 6 — В Москве подписан план культурного и научного сотрудничества между СССР и РНР на 1961—62 гг.
- 7 — Опубликовано сообщение о подписании в Варшаве плана сотрудничества между Союзом советских обществ дружбы и культурной связи с зарубежными странами, Обществом советско-польской дружбы и Обществом польско-советской дружбы на 1961 г.
- 8 — В Багдаде подписаны контракты между министерством промышленности Иракской Республики и Всесоюзным внешнеторговым объединением «Техноэкспорт» на выполнение рабочих чертежей и поставку оборудования, а также оказание технической помощи Ираку для строительства завода антибиотиков и фармацевтических препаратов в г. Самарре, хлопчатобумажного комбината и фабрики трикотажных изделий в Куте, а также швейной фабрики в Багдаде.
- 9 — Опубликовано сообщение о подписании в Москве плана культурного и научного сотрудничества между СССР и НРА на 1961—62 гг.
- 9 — Указ Президиума Верховного Совета СССР о ратификации Международной конвенции электросвязи подписанной в Женеве 21 декабря 1959 г. Вопрос о принятии Советским Союзом регламента радиосвязи оставлен открытым.
- 11 — Указ Президиума Верховного Совета СССР о ратификации дополнительного протокола, подписанного в Буэнос-Айресе 27 мая 1960 г., к советско-аргентинскому соглашению от 27 октября 1958 г. о поставках из СССР в Аргентину в кредит машинного оборудования для аргентинской нефтяной промышленности.
- 15 — В Москве подписан договор между СССР и ПНР о режиме советско-польской государственной границы, сотрудничестве и взаимной помощи по пограничным вопросам.
- 15 — Совместное советско-гвинейское коммюнике.
- 16 — В Москве подписан протокол о товарообороте между СССР и Турцией на 1961 г. в рамках действующего советско-турецкого торгового и платежного соглашения.
- 20 — Опубликовано сообщение о подписании в Софии плана сотрудничества в 1961 г. между Всенародным комитетом болгаро-советской дружбы и Союзом советских обществ дружбы и культурной связи с зарубежными странами.
- 21 — Подписан протокол к соглашению 1947 г. о научно-техническом сотрудничестве между СССР и ЧССР.
- 21 — В Дели подписано соглашение о дальнейшем экономическом сотрудничестве между СССР и Республикой Индии. Соглашение предусматривает строительство промышленных и других предприятий в Индии в счет долгосрочного кредита в сумме 112,5 млн. руб., предоставленного Индии Советским Союзом.
- 21 — Указ Президиума Верховного Совета СССР о ратификации протокола о продлении срока действия соглашения по общим вопросам торговли и мореплавания между СССР и ФРГ от 25 апреля 1958 г., подписанного в Бонне 31 декабря 1960 г.
- 23 — В Москве подписан протокол о взаимных поставках товаров между СССР и КНДР на 1961 г.
- 23 — В Москве подписан протокол о взаимных поставках товаров между СССР и ГДР на 1961 г.
- 23 — Опубликовано сообщение о подписании в Риме соглашения о сотрудничестве между Союзом советских обществ дружбы и культурной связи с зарубежными странами и обществом «Италия—СССР».
- 24 — В Москве подписан протокол о товарообороте между СССР и Италией в 1961 г.
- 26 — В Москве подписан план мероприятий по сотрудничеству Союза советских обществ дружбы и культурной связи с зарубежными странами и Общества советско-

румынской дружбы с румынским Обществом дружественных связей с СССР на 1961 г.

- 26 — В Пекине подписан план сотрудничества между Союзом советских обществ дружбы и культурной связи с зарубежными странами и Обществом советско-китайской дружбы с Обществом китайско-советской дружбы.
- 27 — В Бухаресте подписан договор между СССР и РНР о режиме советско-румынской государственной границы, сотрудничестве и взаимной помощи по пограничным вопросам.
- 27 — В Пхеньяне подписан план культурного и научного сотрудничества между СССР и КНДР на 1961 г.
- 28 — В Москве подписано советско-ганское соглашение о сотрудничестве в использовании атомной энергии в мирных целях.
- 28 — Опубликовано сообщение о подписании в Ханое плана культурного и научного сотрудничества между СССР и ДРВ на 1961 г.

Март

- 1 — Опубликовано сообщение о пребывании в СССР индонезийской правительственной миссии во главе с пред. Национального планового совета М. Ямином.
- 2 — В Каире состоялся обмен ратификационными грамотами соглашения об оказании Союзом ССР экономического и технического содействия ОАР в завершении строительства высотной Асуанской плотины до ее окончательной стадии, подписанного в Москве 27 августа 1960 г.
- 2 — Указ Президиума Верховного Совета СССР о денонсации советско-английского соглашения о рыболовстве, подписанного в Москве 25 мая 1956 г. и ратифицированного Президиумом Верховного Совета СССР 31 августа 1956 г.
- 3 — В Пхеньяне состоялся обмен ратификационными грамотами договора о торговле и мореплавании между СССР и КНДР, подписанного в Москве 22 июня 1960 г.
- 3 — В Дели подписано совместное советско-индийское коммюнике о завершении строительства Бхилайского металлургического завода.
- 4 — В Карачи подписано соглашение между СССР и Пакистаном о сотрудничестве в поисках и разведке нефти.
- 5 — Опубликовано коммюнике о пребывании А. Н. Косыгина в Индии.
- 15 — В Москве подписан план сотрудничества Союза советских обществ дружбы с Обществом советско-германской дружбы на 1961 г.
- 18 — В Москве подписаны соглашение об экономическом и техническом сотрудничестве, торговое соглашение, а также соглашение о культурном сотрудничестве между СССР и Республикой Мали.
- 18 — В Вашингтоне опубликовано советско-американское коммюнике, в котором указывается, что А. А. Громыко и Д. Раск имели откровенные беседы по различным вопросам, представляющим взаимный интерес для СССР и США.
- 20 — Указ Президиума Верховного Совета СССР о ратификации протокола, подписанного в Аккре 23 декабря 1960 г., к соглашению об экономическом и техническом сотрудничестве между СССР и Республикой Ганой, заключенному 4 августа 1960 г.
- 30 — В Белграде подписаны долгосрочное соглашение о товарообороте между СССР и ФНРЮ на 1961—65 гг. и протокол о товарообороте на 1961 г.
- 31 — Опубликовано коммюнике о заседании Политического консультативного комитета государств-участников Варшавского договора о дружбе, сотрудничестве и взаимной помощи.

Апрель

- 2 — Опубликовано сообщение о пребывании в СССР министра финансов, парламентского секретаря Министерства иностранных дел и обороны Цейлона Ф. Бандаранайке.
- 3 — Опубликовано сообщение об обмене дипломатическими представительствами на уровне посольств между СССР и Федерацией Нигерия.
- 7 — В Москве подписан протокол о товарообороте между СССР и КНР в 1961 г.
- 7 — В Москве подписано соглашение о научно-техническом сотрудничестве между СССР и МНР.
- 9 — Опубликовано сообщение о подписании в Аддис-Абебе протокола о культурном сотрудничестве между СССР и Эфиопией на 1961 г.
- 9 — Опубликовано коммюнике о советско-китайских торговых переговорах.
- 10 — В Пхеньяне подписаны соглашение и план сотрудничества между Союзом советских обществ дружбы и культурной связи с зарубежными странами, Обществом со-

- ветско-корейской дружбы и Обществом корейско-советской дружбы на 1961 г.
- 10 — В Риме состоялся обмен ратификационными грамотами культурного соглашения между СССР и Итальянской Республикой, подписанного в Москве 9 февраля 1960 г.
- 13 — В Москве заключено соглашение об оказании Советским Союзом дополнительной экономической помощи МНР в осуществлении 3-го 5-летнего плана развития народного хозяйства МНР на 1961—65 гг.
- 22 — Опубликовано сообщение о подписании в Москве между Союзглавторгом при Госплане СССР и Министерством внутренней торговли ВНР соглашения о товарообменных операциях в 1961 г. на общую сумму 48 млн. руб.
- 23 — Опубликовано совместное советско-лаосское коммюнике о пребывании в СССР премьер-министра королевства Лаос принца Суванна Фумы.
- 24 — Опубликовано совместное советско-сомалийское коммюнике о пребывании в Сомали миссии доброй воли СССР во главе с министром СССР М. А. Лесечко.
- 25 — В Рейкьявике подписано соглашение о культурном и научно-техническом сотрудничестве между СССР и Исландией.
- 25 — Опубликовано сообщение о подписании дополнительного соглашения о расширении в 1961 г. обмена товарами народного потребления за счет рыночных фондов на взаимовыгодных условиях между ПНР и СССР.
- 26 — Опубликовано совместное советско-марокканское коммюнике о предстоящем обмене визитами между председателем Совета Министров СССР Н. С. Хрущевым и королем Марокко Хасаном II. Даты визитов будут согласованы через дипломатические каналы.
- 26 — В Москве подписан план сотрудничества Союза советских обществ дружбы и культурной связи с зарубежными странами и Общества советско-монгольской дружбы с Обществом монголо-советской дружбы на 1961 г.
- 27 — В Анкаре подписано соглашение о прямом железнодорожном сообщении между СССР и Турецкой Республикой.
- Май**
- 9 — Указ Президиума Верховного Совета СССР о ратификации соглашения между СССР и Республикой Ганой о сотрудничестве в использовании атомной энергии в мирных целях, подписанного в Москве 28 февраля 1961 г.
- 9 — Указ Президиума Верховного Совета СССР о ратификации соглашения об экономическом и техническом сотрудничестве между СССР и Республикой Мали, подписанного в Москве 18 марта 1961 г.
- 10 — В Москве подписан план сотрудничества в области образования, науки, культуры, здравоохранения и спорта между СССР и Кубой на 1961 г.
- 10 — В Москве подписан план культурного сотрудничества между СССР и Индонезией на 1961 г.
- 10 — Указ Президиума Верховного Совета СССР о ратификации соглашения между СССР и РНР о сотрудничестве в области социального обеспечения, подписанного в Бухаресте 24 декабря 1960 г.
- 12 — В Москве подписан контракт о взаимных поставках товаров на 1961 г. между Центросоюзом и Центральным союзом с.-х. кооперативов Японии.
- 18 — В Катманду подписан план культурного и научного обмена на 1961—62 гг. между СССР и Королевством Непал.
- 19 — В Лондоне подписано пятилетнее англо-советское соглашение о сотрудничестве в области мирного использования атомной энергии.
- 19 — В Москве подписаны соглашения между СССР и ПНР о поставках некоторых видов оборудования из СССР в ПНР в 1962—67 гг. и об оказании Советским Союзом технического содействия ПНР в развитии тяжелой промышленности.
- 20 — В Москве состоялся обмен ратификационными грамотами протокола, подписанного в Аккре 23 декабря 1960 г., к соглашению об экономическом и техническом сотрудничестве между СССР и Республикой Ганой, заключенному 4 августа 1960 г.
- 0 — В Москве состоялся обмен ратификационными грамотами соглашения между СССР и Республикой Ганой о сотрудничестве в использовании атомной энергии в мирных целях, подписанного в Москве 28 февраля 1961 г.
- 22 — Опубликовано сообщение о подписании в Токио протокола 5-й сессии советско-японской комиссии по рыболовству в северо-западной части Тихого океана.
- 6 — Опубликовано сообщение о подписании соглашения о сотрудничестве в области радиовещания и телевидения между СССР и КНР.
- 26 — Опубликовано сообщение о заключении Всесоюзным объединением «Техмашимпорт» и финской фирмой «Вяртсиля концерн» контракта на поставку в СССР двух крупных высокоавтоматизированных бумагоде-
- лательных машин производительностью 350 т бумаги в сутки каждая, а также оборудования для нескольких установок по производству целлюлозы.
- 27 — Опубликовано сообщение о соглашении между Всесоюзным объединением «Техмашимпорт» и концерном «Виккерс-Армстронг», а также другими сотрудничающими с ним компаниями о поставке в СССР комплектного завода для производства нейлона — 66, идущего на изготовление технических тканей.
- 27 — Опубликовано сообщение о подписании контрактов: между Всесоюзным объединением «Техмашимпорт» и итальянским гос. концерном «Эни» на поставку в СССР комплектного оборудования заводов по производству метанола и аммиака и концерном «Эни» и Всесоюзным объединением «Союзнефтеэкспорт» на поставку в Италию еще 800 тыс. т нефти.
- 27 — Между СССР и Бразилией подписан протокол, предусматривающий увеличение лимита технического кредита до 8 млн. долларов и возможность значительного взаимного кредитования сверх этой суммы. Одновременно был подписан протокол об учреждении торговых делегаций СССР — в Рио-де-Жанейро и Бразилии — в Москве.
- 30 — В Москве подписан протокол между СССР и ГДР о дальнейшем развитии экономических связей в 1962—1965 гг.
- Июнь**
- 1 — В Гаване подписано соглашение об оказании Советским Союзом Республике Куба технического содействия в развитии предприятий никелевой промышленности.
- 2 — В Москве подписаны соглашения об экономическом и техническом сотрудничестве, о торговле, а также о культурном сотрудничестве между СССР и Сомалийской Республикой.
- 3 — Опубликовано совместное советско-сомалийское коммюнике в связи с пребыванием в СССР премьер-министра Сомалийской Республики Абдирашида Али Шермарка.
- 3 — В Аккре состоялся обмен ратификационными грамотами торгового соглашения между СССР и Республикой Ганой, подписанного в Москве 4 августа 1960 г.
- 5 — Указ Президиума Верховного Совета СССР о ратификации договора между СССР и ПНР о режиме советско-польской государственной границы, сотрудничестве и взаимной помощи по пограничным вопросам, подписанного в Москве 15 февраля 1961 г.
- 5 — Указ Президиума Верховного Совета СССР о ратификации договора между СССР и РНР о режиме советско-румынской государственной границы, сотрудничестве и взаимной помощи по пограничным вопросам, подписанного в Бухаресте 27 февраля 1961 г.
- 5 — Сообщение о пребывании советской правительственной делегации в КНДР.
- 7 — В Риме подписано соглашение о товарообороте между СССР и Италией в 1962—65 гг.
- 10 — Опубликовано сообщение о заключении контрактов на дополнительную поставку Советским Союзом Кубе в 1961 г. проката черных и цветных металлов, машин, оборудования, бумаги, пиломатериалов, различных продовольственных, химических, медицинских и других товаров.
- 10 — Опубликовано сообщение о результатах пребывания в Советском Союзе экономической миссии Федерации Нигерии.
- 10 — В Москве министр обороны СССР Р. Я. Малиновский и начальник штаба индонезийской армии генерал Насутион подписали советско-индонезийские документы.
- 12 — Опубликовано сообщение о подписании в Белграде соглашения об урегулировании деятельности Дома советской культуры в столице ФНРЮ.
- 12 — Совместное советско-индонезийское коммюнике в связи с пребыванием в СССР президента и премьер-министра Республики Индонезии д-ра Сукарно.
- 12 — В Ломе заключено первое торговое соглашение между СССР и Тоголезской Республикой.
- 14 — В Аккре подписано советско-ганское соглашение о технической помощи. Соглашением предусматривается строительство в Гане 13 предприятий рыбной промышленности.
- 19 — В Москве подписано соглашение по вопросам экономического и научно-технического сотрудничества между СССР и КНР.
- 21 — Академии наук СССР и КНР подписали новое соглашение о научном сотрудничестве сроком на 5 лет, предусматривающее дальнейшее расширение совместных исследований по важнейшим разделам знаний.
- 24 — В Пном-Пене подписано соглашение о строительстве в столице Камбоджи высшего технического училища в качестве дара Советского Союза народу Камбоджи.

- 26 — Указ Президиума Верховного Совета СССР о ратификации консульской конвенции между СССР и ФНРЮ, подписанной в Белграде 21 июля 1960 г.
- 26 — Указ Президиума Верховного Совета СССР о ратификации соглашения о культурном сотрудничестве между СССР и Республикой Гана, подписанного в Аккре 25 августа 1960 г.
- 29 — Опубликовано сообщение о подписании в Рангуне протокола о продлении сроком на один год, до 30 июня 1962 г., бирманско-советского торгового соглашения.
- 30 — В Вашингтоне опубликовано совместное коммюнике представителей США и СССР, которые с 19 июня обменялись мнениями по вопросам разоружения. Участники переговоров решили объявить перерыв до 17 июля.
- 30 — Указ Президиума Верховного Совета СССР о ратификации соглашения о культурном сотрудничестве между СССР и Республикой Куба, подписанного в Москве 12 декабря 1960 г.
- 30 — Указ Президиума Верховного Совета СССР о ратификации соглашения между СССР и Финляндской Республикой по таможенным вопросам, подписанного в Москве 24 ноября 1960 г.
- Июль**
- 4 — В Москве подписано совместное советско-вьетнамское коммюнике.
- 5 — Опубликовано сообщение о том, что в порядке осуществления соглашения об экономическом и техническом сотрудничестве между СССР и Цейлоном в Коломбо подписан контракт на рабочее проектирование и поставку оборудования для строительства 1-й очереди металлургического завода, которое будет осуществляться правительством Цейлона с помощью СССР.
- 6 — В Москве подписан договор о дружбе, сотрудничестве и взаимной помощи между СССР и КНДР.
- 7 — В Варшаве подписано советско-польское соглашение о помощи и взаимном сотрудничестве в деле использования атомной энергии.
- 11 — Опубликовано совместное советско-корейское коммюнике.
- 11 — Опубликовано сообщение о подписании соглашения о дополнительных поставках из СССР в КНДР в 1962—1965 гг. ряда товаров для развития химической промышленности КНДР.
- 12 — Подписан протокол, расширяющий сферы существующего соглашения о научно-техническом сотрудничестве между СССР и ПНР.
- 18 — В Москве состоялся обмен ратификационными грамотами подписанного в Буэнос-Айресе 27 мая 1960 г. дополнительного протокола к соглашению между СССР и Аргентинской Республикой о поставках из СССР в Аргентину в кредит машинного оборудования для аргентинской нефтяной промышленности, заключенному 27 октября 1958 г.
- 18 — В Москве подписан протокол к соглашению о научно-техническом сотрудничестве между СССР и НРБ.
- 23 — Опубликовано сообщение о подписании в Праге заключительного протокола о 19-й сессии комиссии по научно-техническому сотрудничеству между СССР и ЧССР.
- 24 — В Москве подписано совместное советско-ганское коммюнике о пребывании в СССР президента и главы правительства Республики Гана Кваме Нкрума.
- 26 — В Москве подписан протокол к соглашению о научно-техническом сотрудничестве между СССР и РНР.
- 26 — В Москве подписано совместное советско-суданское коммюнике о пребывании в СССР председателя Верховного Совета вооруженных сил и премьер-министра Республики Судан генерал-лейтенанта Ибрахима Аббуда.
- 27 — В Москве состоялся обмен ратификационными грамотами договора между СССР и РНР о режиме советско-румынской государственной границы, сотрудничестве и взаимной помощи по пограничным вопросам, подписанного в Бухаресте 27 февраля 1961 г., и соглашения между СССР и РНР о сотрудничестве в области социального обеспечения, подписанного в Бухаресте 24 декабря 1960 г.
- 28 — Опубликовано сообщение о решении правительства СССР, БССР и УССР принять участие в чрезвычайной программе финансовой помощи африканским странам в области образования, одобренной 11-й сессией Генеральной конференции ЮНЕСКО.
- Август**
- 1 — В Москве подписан протокол переговоров между правительственными делегациями СССР и ВНР о дальнейшем развитии экономических связей между СССР и ВНР в 1962—65 гг.
- 2 — В Москве состоялся обмен ратификационными грамотами консульской конвенции между СССР и ФНРЮ, подписанной в Белграде 21 июля 1960 г.
- 2 — В Каире подписан контракт на производство специализированных работ на Асуанском гидроузле силами советских организаций. Контракт подписан на основе соглашения, заключенного 27 августа 1960 г. между СССР и ОАР об оказании СССР экономического и технического содействия ОАР в завершении строительства высотной Асуанской плотины до ее окончательной стадии.
- 13 — В Москве опубликовано коммюнике о пребывании в СССР с визитом дружбы партийно-правительственной делегации РНР во главе с первым секретарем ЦК Румынской рабочей партии, председателем Государственного совета РНР Георге Георгиу-Деж.
- 23 — В Москве подписан протокол к действующему соглашению о научно-техническом сотрудничестве между СССР и ВНР.
- 25 — В Гаване состоялся обмен ратификационными грамотами соглашения о культурном сотрудничестве между СССР и Республикой Куба, подписанного в Москве 12 декабря 1960 г.
- 27 — Опубликовано советско-китайское коммюнике о торговых переговорах.
- 31 — В Бамако состоялся обмен ратификационными грамотами соглашения об экономическом и техническом сотрудничестве между СССР и Республикой Мали, подписанного в Москве 18 марта 1961 г.
- 31 — Указ Президиума Верховного Совета СССР о ратификации договора о дружбе, сотрудничестве и взаимной помощи между СССР и КНДР, подписанного в Москве 6 июля 1961 г.
- 31 — В Москве подписан протокол о взаимных поставках товаров между СССР и Данией в 1962—63 гг. и согласованы списки советских и датских товаров.
- Сентябрь**
- 1 — Указ Президиума Верховного Совета СССР о ратификации соглашения между СССР и Турецкой Республикой о прямом железнодорожном сообщении, подписанного в Анкаре 27 апреля 1961 г.
- 10 — В Пхеньяне состоялся обмен ратификационными грамотами договора о дружбе, сотрудничестве и взаимной помощи между СССР и КНДР, заключенного в Москве 6 июля 1961 г.
- 11 — Опубликовано совместное советско-индийское коммюнике в связи с пребыванием в СССР премьер-министра Индии Джавахарлала Неру.
- 11 — Указ Президиума Верховного Совета СССР о ратификации торгового и платежного соглашения между СССР и Сомалийской Республикой, подписанного в Москве 2 июня 1961 г.
- 20 — В Москве подписано совместное советско-кубинское коммюнике о пребывании в СССР президента Республики Куба О. Дортикоса Торрадо.
- 20 — В Варшаве состоялся обмен ратификационными грамотами договора между СССР и ПНР о режиме советско-польской государственной границы, сотрудничестве и взаимной помощи по пограничным вопросам, подписанного в Москве 15 февраля 1961 г.
- 20 — В Нью-Йорке подписано совместное советско-американское заявление о согласованных принципах для переговоров по разоружению.
- 22 — В Аккре подписан советско-ганский контракт на проектно-изыскательские работы по строительству гидроэлектростанции в Буи на реке Черная Вольта.
- 26 — Опубликовано сообщение о решении Совета Министров СССР передать ПНР хранящиеся в государственных архивах СССР архивные материалы центральных административных учреждений Речи Посполитой, Царства Польского, Привислинского края и буржуазной Польши, а также местных органов управления, судебных, полицейских, хозяйственных и финансовых учреждений, торговых и промышленных предприятий, общественных и церковных организаций.
- 26 — В Москве подписан протокол о дальнейшем развитии экономического сотрудничества между СССР и НРБ.
- 29 — В Хельсинки подписан советско-финляндский дополнительный протокол о взаимных поставках товаров в 1961 г.
- Октябрь**
- 3 — В Будапеште подписан договор о режиме советско-венгерской государственной границы, сотрудничестве и взаимной помощи по пограничным вопросам между СССР и ВНР.
- 6 — В Вене подписано соглашение о сотрудничестве между СССР и Индией по мирному использованию атомной энергии.
- 7 — Опубликовано сообщение об утверждении 11-й сессией Советско-китайской комиссии по научно-техническому сотрудничеству плана научно-технического сотрудничества на 4-й квартал 1961 г. и первое полугодие 1962 г.

- 7 — Генеральный консул СССР в Дамаске посетил премьер-министра Арабской Республики Сирии Мамуна Кузбари и сообщил ему ответ Советского правительства, рассмотревшего обращение правительства Арабской Республики Сирии от 30 сентября и принявшего решение признать Арабскую Республику Сирию и установить с ней дипломатические отношения на уровне посольств.
- 11 — В Москве состоялся обмен ратификационными грамотами соглашения о прямом железнодорожном сообщении между СССР и Турецкой Республикой, подписанного в Анкаре 27 апреля 1961 г.
- 16 — В Москве подписано соглашение между СССР и Афганистаном об экономическом и техническом сотрудничестве в период осуществления второго 5-летнего плана развития экономики Афганистана.
- 18 — Указ Президиума Верховного Совета СССР о ратификации соглашения об экономическом и техническом сотрудничестве между СССР и Сомалийской Республикой, подписанного в Москве 2 июня 1961 г.
- 27 — В Аккре в соответствии с соглашением от 28 февраля 1961 г. между СССР и Республикой Ганой подписан контракт, которым предусматривается техническое содействие Советского Союза Республике Гане в проектировании и строительстве исследовательского атомного реактора и лаборатории по производству изотопов, а также в подготовке для работы на этих установках национальных кадров.

Ноябрь

- 1 — В Хартуме подписано долгосрочное торговое соглашение на 1962—64 гг. между СССР и Республикой Судан.
- 3 — Опубликовано сообщение о подписании в Джакарте советско-индонезийского соглашения о прямом воздушном сообщении между Москвой и Джакартой.
- 4 — В Москве подписаны долгосрочные торговое и платежное соглашения, а также соглашение о расширении экономического и технического сотрудничества между СССР и Республикой Гана.
- 10 — Опубликовано сообщение о решении Совета Министров СССР передать правительству ЧССР чехословацкие архивные материалы, спасенные Советской Армией во время Великой Отечественной войны 1941—45 гг. и находившиеся на хранении в государственных архивах СССР.
- 21 — В Хартуме подписано соглашение об экономическом и техническом сотрудничестве между СССР и Республикой Судан.
- 24 — Опубликовано сообщение о том, что в результате обмена письмами между министром иностранных дел СССР и министром иностранных дел Республики Соединенные Штаты Бразилии достигнута договоренность о восстановлении с 23 ноября 1961 г. дипломатических отношений между СССР и Республикой Соединенные Штаты Бразилии и обмене чрезвычайными и полномочными послами.
- 25 — Подписан протокол о взаимных поставках товаров между СССР и Финляндией в 1962 г.
- 28 — Указ Президиума Верховного Совета СССР о ратификации соглашения о культурном сотрудничестве между СССР и Эфиопией, подписанного в Аддис-Абебе 13 января 1961 г.

Декабрь

- 3 — В Москве подписан протокол о дальнейшем расширении сотрудничества между ПНР и СССР в области мирного использования атомной энергии.
- 7 — В Москве подписано соглашение между СССР и Советом экономической взаимопомощи (СЭВ) об урегулировании вопросов, связанных с месторасположением в СССР учреждений СЭВ.
- 8 — В Москве состоялся обмен ратификационными грамотами соглашения о культурном сотрудничестве между СССР и Эфиопией, подписанного в Аддис-Абебе 13 января 1961 г.
- 9 — Опубликовано сообщение о подписании в Пхеньяне протокола 11-й сессии советско-корейской комиссии по научно-техническому сотрудничеству между СССР и КНДР.
- 15 — В Улан-Баторе подписан протокол о взаимных поставках товаров между СССР и МНР в 1962 г.
- 17 — Опубликовано сообщение о подписании в Софии планов научного и культурного сотрудничества между СССР и НРБ на 1962 и 1963 гг.
- 19 — В Москве подписан протокол о товарообороте между СССР и Норвегией в 1962—64 гг.
- 20 — В Белграде подписан протокол о дальнейшем научно-техническом сотрудничестве между СССР и ФНРЮ.
- 21 — В Москве подписан план культурного и научного сотрудничества между ЧССР и СССР на 1962 г. и основных мероприятий на 1963 г.
- 21 — Опубликовано сообщение о состоявшейся в Москве 14-й сессии германо-советской комиссии по научно-техническому сотрудничеству, на которой были обсуждены вопросы дальнейшего расширения двустороннего обмена опытом и приняты конкретные решения по тематике совместного использования достижений науки и техники в будущем.
- 21 — В Джакарте подписано советско-индонезийское соглашение о взаимном сотрудничестве по вопросам связи.
- 22 — В Джакарте подписан протокол о товарообороте между СССР и Республикой Индонезия на 1962 г.
- 22 — В Никосии подписано торговое и платежное соглашение между СССР и Республикой Кипр.
- 23 — Опубликовано сообщение о подписании в Вене протокола о товарообороте между СССР и Австрией в 1962 г.
- 23 — Опубликовано сообщение о подписании плана культурного обмена между ГДР и СССР на 1962—63 гг.
- 23 — Опубликовано сообщение о подписании плана культурного и научного сотрудничества между СССР и ФНРЮ на 1962 и 1963 гг.
- 27 — Указ Президиума Верховного Совета СССР о ратификации соглашения между СССР и Афганистаном об экономическом и техническом сотрудничестве в период осуществления второго 5-летнего плана развития экономики Афганистана, подписанного в Москве 16 октября 1961 г.
- 28 — Опубликовано сообщение о подписании в Будапеште плана культурного и научного сотрудничества между СССР и ВНР на 1962 г.
- 28 — Опубликовано сообщение о подписании в Бухаресте планов культурного и научного сотрудничества между СССР и РНР на 1962 и 1963 гг.
- 28 — В Берлине подписано соглашение о расширении сотрудничества между СССР и ГДР в области мирного использования атомной энергии.
- 29 — В Варшаве подписан план культурного и научного сотрудничества между ПНР и СССР на 1962 г.
- 29 — Опубликовано сообщение о подписании в Ханое протокола 3-й сессии советско-вьетнамской комиссии по научно-техническому сотрудничеству.
- 29 — В Багдаде между министерством общественных работ и коммуникаций Иракской Республики и Всесоюзным объединением «Техноэкспорт» подписан контракт на доставку в Ирак подвижного состава, который будет использоваться на строительстве сооружаемой в Ираке при техническом содействии СССР железнодорожной линии Багдад—Басра.
- 30 — В Улан-Баторе подписан план культурного и научного сотрудничества между СССР и МНР на 1962 г.

II. Ноты, послания, заявления, телеграммы, беседы

Январь

- 1 — Опубликовано сообщение об обмене приветственными телеграммами между председателем Президиума Верховного Совета СССР Л. И. Брежневым и королем Соединенного Королевства Ливии Идрисом по случаю национального праздника Ливии — Дня независимости.
- 6 — Выступление Н. С. Хрущева с докладом об итогах Совещания представителей коммунистических и рабочих партий на общем собрании партийных организаций Высшей партийной школы, Академии общественных наук и Института марксизма-ленинизма при ЦК КПСС.
- 7 — Постоянный представитель СССР при ООН В. А. Зорин направил председателю Совета Безопасности письмо с требованием созвать Совет Безопасности для рассмотрения угрозы миру и безопасности, создавшейся в результате новых актов агрессии Бельгии против Конго.
- 7 — Опубликовано обращение Комитета парламентской группы СССР к Межпарламентскому союзу в связи с неслышанным надругательством колонизаторов над конституцией Конго, парламентом и руководителями правительства.
- 7 — Нота Советского правительства правительству Нидерландов в связи с тем, что оно дало согласие США на размещение на территории Нидерландов атомного и ракетного оружия.
- 10 — Заявление членов Советского комитета солидарности стран Азии и Африки в связи с положением в Лаосе.
- 10 — Опубликовано сообщение об обмене телеграммами между председателем Совета Министров СССР Н. С. Хрущевым, председателем Президиума Верховного Совета СССР Л. И. Брежневым и председателем Верховного Совета Вооруженных сил и премьер-министром Республики Судан генерал-лейтенантом Ибрагимом Аббудом в

- связи с празднованием 1 января 1961 г. 5-й годовщины независимости Республики Судан.
- 11 — Телеграмма председателя Президиума Верховного Совета СССР председателю Президиума Народного Собрания НРА по случаю 15-летия провозглашения Албании народной республикой.
- 12 — Постоянное представительство СССР при ООН опубликовало заявление по поводу новых агрессивных актов США против Кубы.
- 12 — Опубликовано заявление Советского правительства о необходимости ликвидации бельгийской опеки над Руанда-Урунди и о положении в Конго.
- 12 — Опубликовано телеграммы, которыми обменялись председатель Совета Министров СССР Н. С. Хрущев и федеральный канцлер ФРГ К. Аденауэр по случаю 85-летия федерального канцлера ФРГ.
- 13 — Опубликовано телеграммы, которыми обменялись председатель Совета Министров СССР Н. С. Хрущев и премьер-министр ДРВ Фам-ван-Донг в связи с провокационными действиями правительства Эйзенхауэра, направленными на подготовку прямой интервенции США против Лаоса и лаосского народа.
- 13 — Опубликовано послания, которыми обменялись председатель Совета Министров СССР Н. С. Хрущев и глава государства Камбоджи Нородом Сианук по вопросу о событиях в Лаосе.
- 14 — Нота протеста правительства СССР правительству США в связи с провокационными действиями американских военных кораблей в нейтральных водах Карибского моря в отношении советского танкера «Свердловск».
- 14 — Приветствие председателя Совета Министров СССР Н. С. Хрущева конференции женщин стран Азии и Африки в Каире.
- 16 — Зам. министра иностранных дел СССР В. В. Кузнецов принял посла США в Москве Л. Э. Томпсона и по поручению Советского правительства сделал устное представление правительству США в связи с использованием американских военных самолетов в Лаосе.
- 17 — Опубликовано сообщение о предстоящих визитах председателя Совета Министров СССР Н. С. Хрущева в Тоголезскую Республику и премьер-министра Тоголезской Республики С. Олимпио в СССР.
- 18 — Постоянный представитель СССР при ООН В. А. Зорин посетил генерального секретаря ООН Д. Хаммаршельда и в устной форме сделал ему представление по поводу выдачи в руки бельгийских колонизаторов премьер-министра Республики Конго П. Лумумбы и других видных конголезских деятелей.
- 18 — Телеграмма председателя Совета Министров СССР Н. С. Хрущева, председателя Президиума Верховного Совета СССР Л. И. Брежнева президенту и председателю правительства Гвинейской Республики Секу Туре в связи с избранием его Президентом Гвинейской Республики.
- 18 — Опубликовано телеграммы, которыми обменялись председатель Совета Министров СССР Н. С. Хрущев и премьер-министр Бирманского Союза У Ну, председатель Президиума Верховного Совета СССР Л. И. Брежнев и президент Бирманского Союза У Вин Маунг по случаю национального праздника — 13-й годовщины независимости Бирманского Союза.
- 18 — Опубликовано послания, которыми обменялись председатель Совета Министров СССР Н. С. Хрущев и премьер-министр королевского правительства Лаоса принц Суванна Фума по вопросу о созыве Международного совещания для урегулирования лаосского вопроса.
- 20 — Телеграмма председателя Совета Министров СССР Н. С. Хрущева и председателя Президиума Верховного Совета СССР Л. И. Брежнева президенту США Дж. Ф. Кеннеди по случаю вступления в должность.
- 21 — Приветствие Н. С. Хрущева участникам чрезвычайной сессии Совета солидарности народов Азии и Африки в Каире.
- 24 — Опубликовано сообщение о письме Н. С. Хрущева бригаде рабочих швейного комбината «Крас» в г. Брно (ЧССР) с пожеланием завоевать почетное звание коллектива социалистического труда.
- 25 — Опубликовано сообщение об обмене приветствиями между председателем Президиума Верховного Совета СССР Л. И. Брежневым и великой герцогиней Люксембургской Шарлоттой по случаю национального праздника Люксембурга — дня рождения великой герцогини Люксембургской.
- 26 — Опубликовано телеграммы председателя Совета Министров СССР Н. С. Хрущева премьер-министру Индии Дж. Неру и председателя Президиума Верховного Совета СССР Л. И. Брежнева президенту Республики Индии Р. Прасаду по случаю национального праздника Индии — 11-й годовщины провозглашения республики.
- 26 — Опубликовано сообщение МИД СССР о том, что Президиум Верховного Совета СССР принял постановление об освобождении американских летчиков-членов экипажа самолета военно-воздушных сил США «РБ-47», нарушившего 1 июля 1961 г. воздушное пространство СССР, Ф. Олмстеда и Д. Маккоуна и передаче их американским властям, руководствуясь искренним стремлением положить начало новому этапу в отношениях между СССР и США.
- 27 — Опубликовано телеграммы, которыми обменялись Н. С. Хрущев и каноник Ф. Кир (Франция) в связи с 85-летием последнего.
- 29 — Опубликовано послания, которыми обменялись председатель Совета Министров СССР Н. С. Хрущев и глава государства Камбоджи принц Нородом Сианук в связи с дружественной бескорыстной помощью Советского Союза государству Камбоджи в подъеме экономики и культуры, в подготовке национальных кадров.
- 30 — Постоянный представитель СССР при ООН В. А. Зорин направил председателю Совета Безопасности письмо по поводу положения в Конго.
- 31 — Глава советской делегации в ООН В. А. Зорин направил председателю Генеральной Ассамблеи ООН письмо, в котором подчеркивается срочная необходимость ознакомить всех членов Генеральной Ассамблеи с ходом выполнения резолюции Генеральной Ассамблеи от 20 декабря 1960 г., касающейся будущего Руанда-Урунди, а также с результатами недавно проходившей в Остенде (Бельгия) конференции, обсуждавшей вопрос политического будущего этой неподопечной территории Бельгии.
- Январь** — Обмен новогодними телеграммами между председателем Президиума Верховного Совета СССР Л. И. Брежневым, председателем Совета Министров СССР Н. С. Хрущевым и главами иностранных государств и правительств.
- Февраль**
- 2 — Опубликовано сообщение о предстоящем обмене визитами между председателем Совета Министров СССР и королем Марокко.
- 3 — Опубликовано сообщение о предстоящем визите председателя Президиума Верховного Совета СССР Л. И. Брежнева в Гвинейскую Республику.
- 3 — Телеграмма председателя Совета Министров СССР Н. С. Хрущева премьер-министру Цейлона Сиримаво Бандаранаике по случаю Дня независимости Цейлона.
- 4 — Нота Советского правительства правительству США по вопросу о работе совещания трех держав о прекращении испытаний ядерного оружия, являющаяся ответом на ноту правительства США от 26 января 1961 г.
- 5 — Приветствие председателя Совета Министров СССР Н. С. Хрущева участникам 3-й сессии Экономической комиссии ООН для Африки в Аддис-Абебе.
- 6 — Опубликовано заявление Советского правительства правительству Италии в связи с тем, что Итальянское правительство предоставило на острове Сардиния военную базу для размещения подразделений западногерманских войск, а также разрешило Западной Германии использовать ракетный полигон на острове Сардиния для учебно-тренировочных целей.
- 7 — Опубликовано заявление правительства СССР правительству Турции в связи с сообщением о строительстве ракетных баз НАТО в Турции, т. е. непосредственно у границ СССР, и о намерении этой военной группировки вооружить Турцию ядерным оружием.
- 8 — Опубликовано приветствие председателя Совета Министров СССР Н. С. Хрущева участникам 14-й Всемирной ассамблеи здравоохранения в Нью-Дели.
- 8 — Опубликовано ответ Н. С. Хрущева — «Разоружение — главная проблема», на обращение Американского национального комитета борьбы за разумную ядерную политику.
- 9 — Опубликовано сообщение о предстоящем визите первого зам. председателя Совета Министров СССР А. Н. Косыгина в Индию.
- 10 — Постоянный представитель СССР при ООН В. А. Зорин направил генеральному секретарю ООН Д. Хаммаршельду письмо, в котором указывается на необходимость скорейшей проверки распространяемых печатью сообщений об убийстве премьер-министра Республики Конго П. Лумумбы.
- 10 — Опубликовано протест правительства СССР правительству Франции в связи с беспрецедентным случаем нападения французского военного самолета на советский гражданский самолет, на борту которого находились председатель Президиума Верховного Совета СССР Л. И. Брежнев и сопровождающие его лица. Нападение произошло в воздушном пространстве над международ-

- ными водами Средиземного моря в районе около 130 км на север от г. Алжира.
- 10 — Опубликованы телеграммы, которыми обменялись председатель Совета Министров СССР Н. С. Хрущев и премьер-министр Новой Зеландии Кейт Холиок по случаю национального праздника — Дня Новой Зеландии.
- 12 — Опубликовано заявление Советского правительства в связи с ответом правительства Франции на протест правительства СССР по поводу разбойничьего нападения 9 февраля французского военного самолета на самолет Гражданского воздушного флота СССР «ИЛ-18», на борту которого находились председатель Президиума Верховного Совета СССР Л. И. Брежнев и сопровождающие его лица.
- 14 — Заявление Советского правительства в связи с убийством Патриса Лумумбы.
- 14 — Советская делегация в ООН направила на имя председателя Совета Безопасности текст проекта резолюции СССР в связи с международным преступлением, несовместимым с уставом ООН, и вопиющим нарушением декларации о предоставлении независимости колониальным странам и народам, принятой на 15-й сессии Генеральной Ассамблеи ООН, — убийством премьер-министра Республики Конго П. Лумумбы и выдающихся государственных деятелей республики Ж. Окито и М. Мполо.
- 14 — Телеграммы председателя Совета Министров СССР Н. С. Хрущева исполняющему обязанности премьер-министра Республики Конго Антуану Гизенге, г-же Опанга Поли Лумумба, супруге министра обороны Республики Конго Мориса Мполо и супруге председателя сената Республики Конго Жозефа Окито с выражением глубокого соболезнования в связи со злодейским убийством премьер-министра Республики Конго, выдающегося деятеля национально-освободительного движения Африки, национального героя конголезского народа Патриса Лумумбы и его верных соратников — председателя сената Жозефа Окито и министра обороны Мориса Мполо.
- 15 — Ответная телеграмма председателя Совета Министров СССР Н. С. Хрущева на телеграмму президента США Дж. Ф. Кеннеди по случаю запуска советского космического корабля к планете Венера.
- 16 — Опубликовано сообщение о предстоящем визите председателя Президиума Верховного Совета СССР Л. И. Брежнева в Республику Гана.
- 16 — Телеграмма председателя Президиума Верховного Совета СССР Л. И. Брежнева президенту Гвинейской Республики Секу Туре в связи с окончанием визита в Гвинейскую Республику.
- 17 — Телеграмма председателя Президиума Верховного Совета СССР Л. И. Брежнева королю Непала Махендра Бир Бикрам Шах Дева в связи с национальным Днем Непала.
- 7 — Посол СССР в ФРГ А. А. Смирнов посетил федерального канцлера Аденауэра и вручил ему ответ Н. С. Хрущева на письмо федерального канцлера от 15 октября 1960 г. Посол подробно изложил точку зрения Советского правительства по основным вопросам отношений между СССР и ФРГ, подчеркнув необходимость безотлагательного заключения мирного договора. А. А. Смирнов вручил по этому вопросу памятную записку.
- 9 — Телеграммы председателя Президиума Верховного Совета СССР Л. И. Брежнева председателю совета министров Республики Мали Модибо Кейта и президенту Республики Верхняя Вольты Морису Ямеого при перелете над территориями Республики Мали и Верхней Вольты по пути на родину из Республики Гана.
- 9 — Телеграмма председателя Президиума Верховного Совета СССР Л. И. Брежнева президенту Республики Гана Кваме Нкрума в связи с окончанием визита в Республику Гана.
- 0 — Опубликовано сообщение, что по поручению правительства Украины министр иностранных дел УССР Л. Ф. Паламарчук направил Совету Безопасности ООН телеграмму в связи с убийством премьер-министра Республики Конго П. Лумумбы.
- 20 — Опубликованы телеграммы, которыми обменялись председатель Совета Министров СССР Н. С. Хрущев, председатель Президиума Верховного Совета СССР Л. И. Брежнев и президент Соединенных Штатов Бразилии Жаниу да Силва Куадрос по случаю вступления его на пост президента Бразилии.
- 21 — Опубликовано сообщение о том, что министр иностранных дел БССР К. В. Киселев по поручению правительства Белорусской ССР направил Совету Безопасности ООН телеграмму в связи с убийством премьер-министра Республики Конго П. Лумумбы и его соратников. В заявлении разоблачается поворная роль Хаммаршельда.
- 1 — Телеграмма председателя Совета Министров СССР Н. С. Хрущева премьер-министру Индии Дж. Неру, в которой выражена благодарность за поздравление по случаю запуска Советским Союзом космического корабля в направлении Венеры.
- 21 — Телеграмма председателя Совета Министров СССР Н. С. Хрущева президенту Бразилии Жаниу да Силва Куадросу, в которой выражена благодарность за поздравления в связи с запуском советского космического корабля к планете Венера.
- 21 — Опубликовано совместное советско-ганское заявление в связи с пребыванием председателя Президиума Верховного Совета СССР Л. И. Брежнева в Республике Гана.
- 21 — Опубликованы телеграммы, которыми обменялись председатель Совета Министров СССР Н. С. Хрущев, председатель Президиума Верховного Совета СССР Л. И. Брежнев и руководители ВНР в связи с 13-й годовщиной со дня заключения договора о дружбе, сотрудничестве и взаимной помощи между СССР и ВНР.
- 21 — Опубликовано сообщение о телеграммах, которые направил председатель Президиума Верховного Совета СССР Л. И. Брежнев с борта самолета, пролетая над территорией Италии, ФНРЮ и Австрии, возвращаясь на родину из поездки по странам Африки, президенту Итальянской Республики Дж. Гронки, президенту ФНРЮ И. Броз-Тито и федеральному президенту Австрийской Республики А. Шерфу.
- 22 — Опубликовано сообщение о телеграмме председателя Президиума Верховного Совета СССР Л. И. Брежнева руководителям ВНР в связи с окончанием пребывания в ВНР по пути на родину после поездки в страны Африки.
- 22 — Послание председателя Совета Министров СССР Н. С. Хрущева премьер-министру Республики Индии Дж. Неру. В послании изложена четкая и последовательная программа решения вопроса о Конго в интересах самого конголезского народа.
- В тот же день председатель Совета Министров СССР Н. С. Хрущев направил послания главам государств или правительств других стран Азии, Африки, Европы и Латинской Америки.
- 23 — Постоянный представитель СССР при ООН В. А. Зорин направил председателю Совета Безопасности письмо, в котором указывает на необходимость информировать членов Совета Безопасности о ходе выполнения резолюции по вопросу о Конго, принятой на заседании Совета 20 февраля.
- 24 — Нота правительства СССР правительству Австралии по вопросу о выдаче советским властям военного преступника Викса, проживающего в Австралии.
- 27 — Телеграммы председателя Совета Министров СССР Н. С. Хрущева и председателя Президиума Верховного Совета СССР Л. И. Брежнева королю Марокко Хасану II с выражением соболезнования в связи с кончиной его отца, короля Марокко Мухаммеда V.
- 27 — Опубликованы телеграммы, которыми обменялись первый секретарь ЦК КПСС, председатель Совета Министров СССР Н. С. Хрущев, председатель Президиума Верховного Совета СССР Л. И. Брежнев, первый секретарь ЦК МНРП, председатель Совета Министров МНР Ю. Цеденбал и председатель Президиума Великого Народного хурала МНР Ж. Самбу по случаю 15-й годовщины со дня подписания договора о дружбе и взаимопомощи и соглашения об экономическом и культурном сотрудничестве между СССР и МНР.
- 28 — Опубликовано сообщение МИД СССР о согласии правительства СССР, в соответствии с пожеланиями иранской стороны, на перенесение поездки в Москву иранской правительственной делегации в связи с выборами в меджлис в Иране на более поздний срок, который подлежит дополнительному уточнению.
- 28 — Телеграммы председателя Совета Министров СССР Н. С. Хрущева и председателя Президиума Верховного Совета СССР Л. И. Брежнева королю Марокко Хасану II в связи с вступлением на престол Марокко.
- Март**
- 1 — Опубликованы телеграммы, которыми обменялись председатель Совета Министров СССР Н. С. Хрущев и исполняющий обязанности премьер-министра Афганистана Али Мухаммед, председатель Президиума Верховного Совета СССР Л. И. Брежнев и король Афганистана Мухаммед Захир-шах по случаю 40-й годовщины со дня подписания договора между РСФСР и Афганистаном.
- 1 — Опубликовано сообщение об утверждении Советом Министров СССР делегации СССР на 2-ю часть 15-й сессии Генеральной Ассамблеи ООН в следующем составе: А. А. Громыко (глава делегации), В. А. Зорин, А. А. Соболев, С. Г. Лапин, Э. В. Миронова.
- 4 — Опубликована памятная записка правительства СССР правительству ФРГ от 17 февраля 1961 г. о необходимости подписания мирного договора с Германией.

- 5 — Опубликованы телеграммы, которыми обменялись председатель Совета Министров СССР Н. С. Хрущев, председатель Президиума Верховного Совета СССР Л. И. Брежнев и президент ОАР Гамаль Абдель Насер в связи с национальным праздником ОАР.
- 5 — Телеграмма председателя Совета Министров СССР Н. С. Хрущева и председателя Президиума Верховного Совета СССР Л. И. Брежнева президенту Республики Гана Кваме Нкрума по случаю 4-й годовщины со дня провозглашения независимости Ганы.
- 9 — Опубликовано приветствие Н. С. Хрущева участникам Латиноамериканской конференции в г. Мехико за национальный суверенитет, экономическое освобождение и мир.
- 11 — Опубликовано сообщение об обмене приветственными телеграммами между председателем Совета Министров СССР Н. С. Хрущевым и премьер-министром Афганистана Сардаром Мухаммедом Даудом в связи с 40-й годовщиной со дня подписания советско-афганского договора о дружбе 1921 г.
- 15 — Глава делегации СССР на 15-й сессии Генеральной Ассамблеи ООН, министр иностранных дел СССР А. А. Громыко направил председателю 15-й сессии Генеральной Ассамблеи Боленду письмо о полжении в Республике Конго.
- 17 — Опубликованы телеграммы, которыми обменялись первый секретарь ЦК КПСС, председатель Совета Министров СССР Н. С. Хрущев, председатель Президиума Верховного Совета СССР Л. И. Брежнев и руководители КНДР, а также министры иностранных дел СССР и КНДР по случаю 12-й годовщины со дня подписания соглашения об экономическом и культурном сотрудничестве между СССР и КНДР.
- 17 — Телеграмма первого секретаря ЦК КПСС, председателя Совета Министров СССР Н. С. Хрущева и председателя Президиума Верховного Совета СССР Л. И. Брежнева руководителям НРБ, а также министра иностранных дел СССР министру иностранных дел НРБ в связи с 13-й годовщиной со дня подписания договора о дружбе, сотрудничестве и взаимной помощи между СССР и НРБ.
- 18 — Опубликованы телеграммы, которыми обменялись председатель Совета Министров СССР Н. С. Хрущев, председатель Президиума Верховного Совета СССР Л. И. Брежнев и глава государства и премьер-министр Турецкой Республики Джемаль Гюрсель по случаю 40-й годовщины со дня подписания 16 марта 1921 г. советско-турецкого договора о дружбе и братстве.
- 22 — Приветствие председателя Совета Министров СССР Н. С. Хрущева председателю 3-й конференции народов Африки.
- 23 — Опубликованы телеграммы, которыми обменялись председатель Президиума Верховного Совета СССР Л. И. Брежнев и президент Габонской Республики Леон Мба по случаю избрания его президентом Габонской Республики.
- 24 — Телеграмма председателя Совета Министров СССР Н. С. Хрущева и председателя Президиума Верховного Совета СССР Л. И. Брежнева президенту Итальянской Республики Дж. Гронки и председателю Совета Министров Итальянской Республики А. Фанфани в связи с празднованием 100-летия со дня воссоединения Италии в единое национальное государство.
- 24 — Телеграмма Н. С. Хрущева и Л. И. Брежнева первому секретарю ЦК Румынской рабочей партии, председателю Государственного Совета РНР Г. Георгиу-Деж в связи с избранием его на пост председателя Государственного совета РНР.
- 24 — Телеграмма Н. С. Хрущева председателю Совета Министров РНР Я. Георге Мауреру в связи с назначением его на пост председателя Совета Министров РНР.
- 24 — Опубликована телеграмма ЦК КПСС и Совета Министров СССР ЦК СЕПГ и Совету Министров ГДР с выражением соболезнования в связи с безвременной кончиной члена Политбюро ЦК СЕПГ, зам. пред. совета Министров и министра внешней и внутригерманской торговли ГДР Генриха Рау.
- 24 — Опубликованы телеграммы, которыми обменялись председатель Президиума Верховного Совета СССР Л. И. Брежнев и король Дании Фредерик IX по случаю дня рождения последнего.
- 27 — Министр иностранных дел СССР А. А. Громыко встретился в Белом доме с президентом США Дж. Кеннеди. После окончания встречи А. А. Громыко сделал заявление для печати, в котором указал, что в ходе беседы обе стороны выразили надежду, что будет найдена возможность для урегулирования положения в Лаосе мирным путем.
- 29 — Опубликовано сообщение об обмене телеграммами между председателем Президиума Верховного Совета СССР
- Л. И. Брежневым и шахишахом Ирана Мохаммедом Реза Пехлеви по случаю мусульманского Нового года 21 марта 1961 г.
- 29 — Опубликованы телеграммы, которыми обменялись председатель Совета Министров СССР Н. С. Хрущев и премьер-министр Афганистана Сардар Мухаммед Дауд в связи с наступлением Нового года.
- 29 — Опубликованы телеграммы, которыми обменялись председатель Совета Министров СССР Н. С. Хрущев и зам. премьер-министра, исполняющий обязанности премьер-министра Афганистана, Али Мухаммед по случаю Нового года.
- 29 — Опубликованы телеграммы, которыми обменялись председатель Совета Министров СССР Н. С. Хрущев, председатель Президиума Верховного Совета СССР Л. И. Брежнев и король Афганистана Мухаммед Захир-шах, а также министр иностранных дел СССР и министр иностранных дел Афганистана по случаю Нового года.
- 31 — Опубликованы телеграммы, которыми обменялись председатель Президиума Верховного Совета СССР Л. И. Брежнев и король эллинов Павел I в связи с национальным праздником — Днем независимости.

Апрель

- 1 — Памятная записка Советского правительства правительству Великобритании о положении в Лаосе.
- 3 — Глава правительственной делегации СССР, прибывшей на празднование Дня независимости Республики Сенегал, И. С. Сенин передал президенту Сенгору поздравления от имени правительства СССР, Президиума Верховного Совета СССР и лично Н. С. Хрущева.
- 3 — Первый секретарь ЦК КПСС, председатель Совета Министров СССР Н. С. Хрущев, председатель Президиума Верховного Совета СССР Л. И. Брежнев обменялись поздравлениями с руководителями ВНР по случаю 16-й годовщины освобождения Венгрии от фашистского гнета. Приветственными телеграммами обменялись также министр иностранных дел СССР А. А. Громыко и министр иностранных дел ВНР Э. Шик.
- 4 — На заседании совещания трех держав в Женеве выступил представитель СССР С. К. Царапкин по вопросу о контроле за прекращением ядерных испытаний на больших высотах и в космическом пространстве, об условиях контроля за ядерными взрывами, проводимыми по согласованной программе сейсмических исследований, и за мирными ядерными экспериментами.
- 4 — Опубликовано сообщение о предстоящем обмене визитами между председателем Совета Министров СССР Н. С. Хрущевым и председателем правительства Республики Мали Модибо Кейта.
- 6 — Опубликованы телеграммы, которыми обменялись председатель Совета Министров СССР Н. С. Хрущев и президент Финляндской Республики У. Кекконен, Н. С. Хрущев и премьер-министр Финляндии В. П. Суьселайнен, председатель Президиума Верховного Совета СССР Л. И. Брежнев и президент Финляндской Республики У. Кекконен; пред. Совета Союза Верховного Совета СССР П. П. Лобанов, пред. Совета Национальностей Верховного Совета СССР Я. В. Пейве и пред. парламента Финляндии К.-А. Фагерхольм, а также министры иностранных дел СССР и Финляндии по случаю 13-летия со дня подписания советско-финляндского договора о дружбе, сотрудничестве и взаимной помощи.
- 6 — Зам. министра иностранных дел СССР В. С. Семенов принял временного поверенного в делах ФРГ в СССР Г. Шолля и сделал ему заявление в связи с назначением бывшего гитлеровского генерала, военного преступника Фёрча генеральным инспектором (командующим) бундесвера.
- 8 — Опубликовано проект резолюции советской делегации на 15-й сессии Генеральной Ассамблеи ООН по вопросу о положении в Конго.
- 9 — Приветствие председателя Совета Министров СССР Н. С. Хрущева участникам сессии Совета солидарности народов Азии и Африки, собравшимся в Бандунге в 6-ю годовщину первой конференции стран Азии и Африки.
- 10 — На сессии Генеральной Ассамблеи ООН представитель СССР внес проект резолюции, предлагающий пригласить на обсуждение корейского вопроса без права голоса представителей КНДР и Юж. Кореи.
- 12 — Опубликованы послания, которыми обменялись председатель Совета Министров СССР Н. С. Хрущев и король Йеменского Мутаваккилийского королевства имам Ахмед в связи с завершением в Йемене строительства морского порта Ахмеди (г. Ходейда).
- 12 — Опубликованы телеграммы, которыми обменялись председатель Президиума Верховного Совета СССР Л. И. Брежнев и президент Пакистана фельдмаршал Мухаммед Айюб-хан в связи с национальным праздником пакистанского народа.

- 12 — Телеграмма председателя Совета Министров СССР Н. С. Хрущева почетному председателю Австрийской народной партии Ю. Раабу в связи с его уходом с поста федерального канцлера и переходом к выполнению других обязанностей.
- 12 — Телеграмма председателя Совета Министров СССР Н. С. Хрущева федеральному канцлеру Австрийской Республики А. Горбаху в связи с вступлением на пост федерального канцлера Австрийской Республики.
- 15 — Телеграмма председателя Совета Министров СССР Н. С. Хрущева и председателя Президиума Верховного Совета СССР Л. И. Брежнева премьер-министру Тоголезской Республики С. Олимпио в связи с избранием его президентом Тоголезской Республики.
- 18 — Временному поверенному в делах США в Москве вручены послание Н. С. Хрущева президенту США Дж. Кеннеди и заявление правительства Советского Союза в связи с вооруженным вторжением на Кубу. Текст заявления Советского правительства одновременно направлен всем аккредитованным в Москве посольствам и миссиям.
- 19 — Опубликовано заявление правительства СССР в связи с вооруженным вторжением на Кубу.
- 19 — Опубликовано послание председателя Совета Министров СССР Н. С. Хрущева президенту США Дж. Кеннеди от 18 апреля 1961 г.
- 19 — Опубликовано телеграммы, которыми обменялись председатель Совета Министров СССР Н. С. Хрущев, председатель Президиума Верховного Совета СССР Л. И. Брежнев и глава государства и правительства Камбоджи принц Нородом Сианук по случаю Нового года.
- 20 — Первый секретарь ЦК КПСС, председатель Совета Министров СССР Н. С. Хрущев, председатель Президиума Верховного Совета СССР Л. И. Брежнев обменялись телеграммами с руководителями ПНР по случаю 16-й годовщины со дня подписания договора о дружбе, взаимопомощи и послевоенном сотрудничестве между ПНР и СССР.
- 23 — Опубликован текст послания председателя Совета Министров СССР Н. С. Хрущева президенту США Дж. Кеннеди от 22 апреля и письмо Дж. Кеннеди Н. С. Хрущеву от 18 апреля в связи с вооруженным вторжением на Кубу.
- 24 — Правительство СССР и правительство Великобритании, представляющие двух председателей Женевского совещания 1954 г. по Индокитаю, согласовали тексты послания о прекращении огня в Лаосе, послания правительству Индии о созыве Международной комиссии по наблюдению и контролю в Лаосе и послания странам — участникам международного совещания по урегулированию лаосского вопроса. Три согласованных послания переданы адресатам.
- 26 — Телеграмма председателя Совета Министров СССР Н. С. Хрущева премьер-министру Сьерра-Леоне Милтону Маргай по случаю провозглашения независимости Сьерра-Леоне. Советское правительство заявляет о признании Сьерра-Леоне как независимого и суверенного государства и о готовности установить с ним дипломатические отношения и обменяться дипломатическими представительствами.
- 26 — Посол СССР в Великобритании А. А. Солдатов посетил исполняющего обязанности министра иностранных дел Англии Э. Хита и сделал ему заявление в связи с тем, что правительство Великобритании дало согласие на предоставление западногерманскому бундесверу военных баз, испытательных ракетных полигонов, учебных лагерей для танковых частей и баз снабжения на территории Великобритании.
- 27 — Опубликовано сообщение о предстоящем визите председателя Президиума Верховного Совета СССР Л. И. Брежнева в Финляндию.
- 27 — Нота Советского правительства правительству Великобритании по вопросу о выдаче советским властям находящегося в Англии военного преступника А. Мере, виновного в совершении преступлений на территории Эстонской ССР во время второй мировой войны.
- Апрель** — Приветственные телеграммы и письма от коммунистических и рабочих партий, государственных, общественных деятелей, деятелей науки и культуры и частных лиц из зарубежных стран в адрес ЦК КПСС, Президиума Верховного Совета СССР и Совета Министров СССР в связи с величайшим в истории человечества событием — первым полетом человека — майора Ю. А. Гагарина в космическое пространство на корабле-спутнике «Восток».
- Май**
- 1 — Сердечная благодарность ЦК КПСС, Президиума Верховного Совета СССР, Совета Министров СССР всем государственным, партийным, общественным и научным организациям, государственным и научным деятелям, представителям науки и культуры, всем гражданам СССР и зарубежных стран за присланные поздравления в связи с первым в мире космическим полетом советского человека на корабле-спутнике «Восток».
- 2 — Опубликовано телеграммы, которыми обменялись председатель Совета Министров СССР Н. С. Хрущев, председатель Президиума Верховного Совета СССР Л. И. Брежнев и президент Тоголезской Республики Сильванус Олимпио по случаю национального праздника Тоголезской Республики — Дня независимости.
- 4 — Опубликовано телеграммы, которыми обменялись председатель Президиума Верховного Совета СССР Л. И. Брежнев и император Японии Хирохито по случаю дня рождения императора.
- 6 — Опубликовано телеграммы, которыми обменялись председатель Президиума Верховного Совета СССР Л. И. Брежнев и королева Нидерландов Юлиана по случаю национального праздника Нидерландов — дня рождения королевы.
- 6 — Телеграмма Н. С. Хрущева президенту США Дж. Ф. Кеннеди по случаю успешного запуска ракеты с человеком на борту, пролетевшей расстояние в 300 миль и поднявшейся на высоту до 115 миль.
- 8 — Опубликовано послание двух председателей Женевского совещания 1954 г. по Индокитаю Международной комиссии по наблюдению и контролю в Лаосе. В послании указывается, что комиссия должна прибыть в Лаос сразу же после прекращения огня воюющими сторонами и приступить к выполнению своей задачи.
- 8 — Опубликовано приветствия, которыми обменялись первый секретарь ЦК КПСС, председатель Совета Министров СССР Н. С. Хрущев, председатель Президиума Верховного Совета СССР Л. И. Брежнев и руководители ГДР по случаю 16-й годовщины освобождения Германии от фашизма.
- 9 — Опубликована нота Советского правительства, направленная МИД СССР 24 февраля посольству Австралии в Москве, относительно военного преступника Вика, укрывающегося в Австралии.
- 9 — Опубликовано приветствия, которыми обменялись первый секретарь ЦК КПСС, председатель Совета Министров СССР Н. С. Хрущев, председатель Президиума Верховного Совета СССР Л. И. Брежнев и руководители ЧССР по случаю 16-й годовщины со дня освобождения Чехословакии от фашистской оккупации.
- 9 — Постоянный представитель СССР при ООН В. А. Зорин направил председателю 15-й сессии Генеральной Ассамблеи письмо, в котором выражено беспокойство по поводу положения в Анголе, создавшегося в результате репрессий португальских колонизаторов.
- 10 — Опубликована телеграмма Н. С. Хрущева председателю Президиума Всемирного Совета Мира Джону Д. Берналу в связи с днем его шестидесятилетия.
- 13 — Опубликовано телеграммы, которыми обменялись председатель Президиума Верховного Совета СССР Л. И. Брежнев и император Эфиопии Хайле Селассие I по случаю национального праздника Эфиопии — 20-й годовщины освобождения страны.
- 14 — МИД СССР передал посольству Нидерландов в СССР ноту, адресованную правительству Нидерландов в связи с грубым нарушением свободы судоходства в открытом море.
- 14 — Телеграммы председателя Совета Министров СССР Н. С. Хрущева федеральному канцлеру Австрийской Республики А. Горбаху и председателя Президиума Верховного Совета СССР Л. И. Брежнева федеральному президенту Австрийской Республики А. Шерфу в день 6-й годовщины подписания государственного договора о восстановлении независимой и демократической Австрии.
- 15 — На заседании совещания трех держав о прекращении испытаний ядерного оружия в Женеве делегат СССР С. К. Царапкин по поручению Советского правительства сделал заявление о том, что советская сторона прилагает усилия, чтобы добиться скорейшего заключения договора, который положил бы конец испытаниям ядерных и водородных бомб под эффективным контролем.
- 16 — Постоянный представитель СССР при ООН В. А. Зорин направил председателю Совета Безопасности письмо, в котором просит сообщить, что предпринято для практической реализации резолюции Совета Безопасности от 21 февраля о положении в Республике Конго.
- 17 — Министр иностранных дел СССР А. А. Громыко внес на рассмотрение Женевского совещания по урегулированию лаосского вопроса проекты декларации о нейтралитете Лаоса и соглашение о выводе с территории Лаоса иностранных войск и военного персонала и о полномочиях Международной комиссии по наблюдению и контролю в Лаосе.
- 5 Ежегодник Б. С. Э.

- 20 — Опубликовано сообщение о предстоящей встрече между председателем Совета Министров СССР Н. С. Хрущевым и президентом США Дж. Кеннеди в Вене 3 и 4 июня 1961 г.
- 22 — Член коллегии МИД СССР, зав. отделом стран Америки А. Ф. Добрынин принял временного поверенного в делах Аргентины в СССР г-на А. А. Олива Дей и сделал ему заявление относительно налета 18 мая группы злоумышленников на посольство СССР в Аргентине.
- 23 — На пресс-конференции в Нью-Йорке постоянный представитель СССР при ООН В. А. Зорин зачитал письмо, направленное по поручению Советского правительства на имя пред. Совета Безопасности, в котором излагается позиция СССР в связи с предложением о созыве конголезского парламента в г. Камине.
- 26 — Опубликованы телеграммы, которыми обменялись пред. Президиума Верховного Совета СССР Л. И. Брежнев и король Норвегии Улаф V по случаю национального праздника Норвегии — Дня конституции.
- 27 — Опубликованы телеграммы, которыми обменялись пред. Президиума Верховного Совета СССР Л. И. Брежнев и президент Республики Конго Ф. Юлу по случаю избрания его президентом Республики Конго.
- 27 — Опубликовано заявление Советского правительства о положении в Анголе.
- 27 — Опубликованы телеграммы председателя Совета Министров СССР Н. С. Хрущева премьер-министру Афганистана Сардару Мухаммеду Дауду, председателя Президиума Верховного Совета СССР Л. И. Брежнева королю Афганистана Мухаммеду Захир-шаху в связи с национальным праздником Афганистана — вступлением в 43-ю годовщину независимости Афганистана. Приветственную телеграмму направил также министр иностранных дел СССР министру иностранных дел Афганистана.
- Июнь**
- 2 — Представительство СССР при ООН опубликовало заявление о необходимости коренной перестройки исполнительных органов ООН.
- 3 — Первый зам. министра иностранных дел СССР В. В. Кузнецов принял временного поверенного в делах Аргентинской Республики в Москве г-на Олива Дей и вручил ему ноту в связи с провокационным нападением со стороны группы лиц 31 мая на помещение отдела печати посольства СССР в Аргентине.
- 5 — Опубликовано заявление о встрече Н. С. Хрущева и Дж. Кеннеди, состоявшейся в Вене.
- 5 — Телеграмма Н. С. Хрущева Я. Кадару и Ф. Мюнхиху при перелете над территорией Венгрии по пути из Вены в Москву.
- 5 — Телеграмма Н. С. Хрущева Федеральному президенту Австрии А. Шерфу, федеральному канцлеру А. Горбаху, вице-канцлеру Б. Питтерману в связи с окончанием визита в Австрию.
- 6 — Телеграмма председателя Совета Министров СССР Н. С. Хрущева, председателя Президиума Верховного Совета СССР Л. И. Брежнева президенту и премьер-министру Республики Индонезии д-ру Сукарно в связи с его 60-летием.
- 7 — Опубликованы телеграммы, которыми обменялись пред. Президиума Верховного Совета СССР Л. И. Брежнев и президент Итальянской Республики Дж. Гронки в связи с национальным праздником Италии — 15-й годовщиной провозглашения республики.
- 7 — Опубликовано опровержение ТАСС в связи с сообщением, распространенным агентством Ассошиэйтед пресс, о якобы происходивших в последнее время полетах советских самолетов с целью аэрофотосъемок вдоль северных границ Пакистана.
- 8 — МИД СССР сделал заявление посольству Франции в связи с подготавливаемой со стороны ФРГ новой международной провокацией в Западном Берлине против СССР, ГДР и других социалистических стран. Аналогичные заявления сделаны посольствам США и Великобритании.
- 8 — Опубликованы телеграммы, которыми обменялись пред. Президиума Верховного Совета СССР Л. И. Брежнев и президент Тунисской Республики Хабиб Бургиба по случаю национального праздника Тунисской Республики — Дня победы.
- 11 — Опубликованы памятные записки по вопросу о прекращении испытаний атомного и водородного оружия и по вопросу о заключении мирного договора с Германией и урегулирования на этой основе вопроса о Западном Берлине, врученные Н. С. Хрущевым президенту США Дж. Кеннеди.
- 14 — Выступление постоянного представителя СССР при ООН В. А. Зорина на завтраке, устроенном ассоциацией корреспондентов, аккредитованных при ООН, в его честь. Он подчеркнул, что перед ООН из числа наиболее важных вопросов стоят проблемы разоружения, ликвидации колониальной системы и реорганизации структуры секретариата.
- 15 — Послание Н. С. Хрущева Всемирному общехристианскому конгрессу в защиту мира в Праге.
- 16 — Опубликовано выступление Н. С. Хрущева по радио и телевидению 15 июня 1961 г. о его встрече и беседах с президентом США Дж. Кеннеди в Вене.
- 16 — Опубликован ответ товарища Н. С. Хрущева на послание председателя конференции националистических организаций португальских колоний Мариу д'Андреди.
- 18 — Опубликовано сообщение о поздравительных телеграммах, которые направили председатель Совета Министров СССР Н. С. Хрущев, председатель Президиума Верховного Совета СССР Л. И. Брежнев президенту ОАР Гамаль Абдель Насеру по случаю мусульманского Нового года, а также ответные телеграммы Гамаль Абдель Насера.
- 20 — Опубликованы телеграммы, которыми обменялись пред. Президиума Верховного Совета СССР Л. И. Брежнев и королева Великобритании Елизавета II по случаю дня рождения королевы.
- 21 — Посол СССР в Эфиопии А. В. Будаков вручил императору Эфиопии Хайле Селассие I личное послание председателя Совета Министров СССР Н. С. Хрущева.
- 25 — Опубликованы телеграммы, которыми обменялись пред. Президиума Верховного Совета СССР Л. И. Брежнев и президент Исландии А. Аустгейрссон в связи с национальным праздником Исландии.
- 26 — Телеграмма первого секретаря ЦК КПСС, председателя Совета Министров СССР Н. С. Хрущева и председателя Президиума Верховного Совета СССР Л. И. Брежнева руководителям ГДР по случаю 20-й годовщины со дня вероломного нападения фашистской Германии на Советский Союз.
- 29 — Опубликована речь товарища Н. С. Хрущева на состоявшемся 28 июня 1961 г. митинге, посвященном советско-вьетнамской дружбе.
- 29 — Телеграмма председателя Совета Министров СССР Н. С. Хрущева исполняющему обязанности премьер-министра Республики Конго Антуану Гизенге по случаю первой годовщины провозглашения независимости Республики Конго.
- 30 — Опубликовано сообщение о том, что МИД СССР предложил первому секретарю посольства Израиля в Москве Я. Шарету, занимавшемуся шпионажем и распространением антисоветской сионистской литературы, покинуть пределы СССР в связи с тем, что его деятельность несовместима со статусом аккредитованных дипломатических работников.
- 30 — Телеграмма председателя Совета Министров СССР Н. С. Хрущева и председателя Президиума Верховного Совета СССР Л. И. Брежнева президенту Республики Гаи Кваме Нкрума в связи с национальным праздником — первой годовщиной провозглашения государства Гаи республикой.
- Июль**
- 2 — Опубликованы телеграммы, которыми обменялись пред. Президиума Верховного Совета СССР Н. С. Хрущев и премьер-министр Афганистана Мухаммед Дауд, а также министры иностранных дел СССР и Афганистана по случаю 30-й годовщины со дня подписания договора о нейтралитете и взаимном ненападении между Афганистаном и СССР.
- 3 — Послание Н. С. Хрущева и Л. И. Брежнева президенту США Дж. Ф. Кеннеди по случаю знаменательной даты в жизни американского народа — 185-й годовщины завоевания им независимости.
- 5 — Министр иностранных дел СССР А. А. Громыко принял посла США в СССР Л. Томпсона и вручил ему ноту Советского правительства по вопросу о прекращении испытаний ядерного оружия, являющуюся ответом на ноту правительства США от 17 июня 1961 г.
- 6 — Опубликованы телеграммы, которыми обменялись пред. Президиума Верховного Совета СССР Н. С. Хрущев и премьер-министр Сомалийской Республики Абдирашид Али Шермарк по случаю первой годовщины избавления от ненавистного колониального режима и провозглашения независимости Сомалийской Республики.
- 8 — Телеграмма первого секретаря ЦК КПСС, председателя Совета Министров СССР Н. С. Хрущева первому секретарю ЦК МНРП, председателю Совета Министров МНР Ю. Цеденбалу с выражением соболезнования в связи с несчастным случаем в результате автомобильной аварии.
- 8 — Телеграмма первого секретаря ЦК КПСС, председателя Совета Министров СССР Н. С. Хрущева руководителям ЧССР с выражением соболезнования в связи с катастрофой, происшедшей 7 июля на шахте «Дукла».

- 9 — Приветствие Н. С. Хрущева участникам 2-го Международного кинофестиваля в Москве.
- 10 — Поздравление первого секретаря ЦК КПСС, председателя Совета Министров СССР Н. С. Хрущева и председателя Президиума Верховного Совета СССР Л. И. Брежнева руководителей МНР по случаю 40-летия Монгольской народной революции.
- 11 — Опубликовано поздравление председателя Совета Союза Верховного Совета СССР П. Лобанова и председателя Совета Национальностей Верховного Совета СССР Я. Пейве председателю Национального собрания ЧССР З. Фирлингеру в связи с 70-летием со дня рождения.
- 11 — Приветствие первого секретаря ЦК КПСС, председателя Совета Министров СССР Н. С. Хрущева Ю. Цеденбалу в связи с присвоением ему высокого звания Героя Социалистического Труда МНР и награждением орденом Сухэ-Батора и золотой звездой «Соембо».
- 13 — Опубликовано сообщение об итогах бесед государственных деятелей СССР с государственным секретарем по иностранным делам ФНРЮ К. Поповичем.
- 15 — Опубликовано телеграммы, которыми обменялись председатель Президиума Верховного Совета СССР Л. И. Брежнев и президент Сомалийской Республики Аден Абдулла Осман по случаю национального праздника Сомалийской Республики — Дня провозглашения независимости.
- 15 — Телеграмма председателя Совета Министров СССР Н. С. Хрущева премьер-министру Финляндии М. Ю. Миеттунену по случаю вступления его на пост премьер-министра.
- 20 — Опубликовано телеграммы, которыми обменялись председатель Президиума Верховного Совета СССР Л. И. Брежнев и президент Французской Республики Ш. де Голль по случаю национального праздника Французской Республики — Дня взятия Бастилии.
- 21 — Приветственные послания председателя Совета Министров СССР Н. С. Хрущева и председателя Президиума Верховного Совета СССР Л. И. Брежнева президенту ОАР Гамаль Абдель Насеру в связи с Днем революции.
- 21 — Приветственное послание первого секретаря ЦК КПСС, председателя Совета Министров СССР Н. С. Хрущева и председателя Президиума Верховного Совета СССР Л. И. Брежнева руководителям ПНР по случаю 17-й годовщины ПНР — праздника национального возрождения Польши.
- 25 — Поздравление Н. С. Хрущева и Л. И. Брежнева премьер-министру Республики Куба д-ру Фиделю Кастро Рус и президенту Республики Куба д-ру Освальдо Дортикосу Торрадо в связи с революционным праздником — Днем 26 июля. Опубликовано также телеграмма министра иностранных дел СССР министру иностранных дел Республики Куба.
- 25 — Приветствие Н. С. Хрущева участникам Всемирного форума молодежи в Москве.
- 25 — Опубликовано сообщение о приглашении председателем Совета Министров СССР Н. С. Хрущевым председателя Совета Министров Италии Аминторе Фанфани посетить Советский Союз для встречи с ним в Москве.
- 26 — Послание Н. С. Хрущева участникам пагуошского митинга в г. Галифаксе (Канада).
- 26 — Опубликовано заявление ТАСС в связи с тем, что в результате интриг западных держав нависла угроза срыва имеющейся договоренности о возобновлении работы конголезского парламента.
- 26 — Послание Н. С. Хрущева президенту Бразилии Ж. Куадросу, в котором выражены наилучшие пожелания от советского народа и лично от Н. С. Хрущева. Послание было передано космонавтом Ю. Гагариным президенту Ж. Куадросу во время пребывания в Бразилии.
- 27 — Опубликовано телеграммы, которыми обменялись пред. Президиума Верховного Совета СССР Л. И. Брежнев и император Эфиопии Хайле Селассие I по случаю национального праздника Эфиопии — дня рождения императора.
- 28 — Опубликовано телеграммы, которыми обменялись председатель Совета Министров СССР Н. С. Хрущев и император Эфиопии Хайле Селассие I в связи с национальным праздником Эфиопии — днем рождения императора.
- 28 — Телеграмма председателя Президиума Верховного Совета СССР Л. И. Брежнева президенту Индии Р. Прасаду, в которой выражено сожаление по поводу болезни президента.
- 1 — Опубликовано телеграммы, которыми обменялись председатель Президиума Верховного Совета СССР Л. И. Брежнев и президент Сомалийской Республики Аден Абдулла Осман в связи с избранием его на высокий пост президента Сомалийской Республики.
- 1 — Опубликовано телеграммы, которыми обменялись председатель Президиума Верховного Совета СССР Л. И. Брежнев и президент Республики Либерии Уильям В. С. Табмен в связи с национальным праздником Либерии — Днем независимости.
- 3 — Опубликовано послания, которыми обменялись председатель Совета Союза Верховного Совета СССР П. П. Лобанов, председатель Совета Национальностей Верховного Совета СССР Я. В. Пейве и председатель Национального собрания ОАР Анвар Садат в связи с резолюцией, принятой Национальным собранием ОАР, о непризнании нового правительства Южно-Африканского Союза и о разрыве дипломатических отношений с этим правительством.
- 3 — Министр иностранных дел СССР А. А. Громыко принял чрезвычайного и полномочного посла Франции в СССР М. Дежана и вручил ему ноту Советского правительства по вопросу о мирном договоре с Германией и нормализации на этой основе положения в Западном Берлине, являющуюся ответом на ноту правительства Франции от 17 июля 1961 г.
- 3 — Министр иностранных дел СССР А. А. Громыко принял чрезвычайного и полномочного посла Великобритании в СССР Ф. Робертса и вручил ему ноту Советского правительства по вопросу о мирном договоре с Германией и нормализации на этой основе положения в Западном Берлине, которая является ответом на ноту правительства Великобритании от 17 июля 1961 г.
- 3 — Министр иностранных дел СССР А. А. Громыко принял чрезвычайного и полномочного посла США в СССР Л. Томпсона и вручил ему ноту Советского правительства по вопросу о мирном договоре с Германией и нормализации на этой основе положения в Западном Берлине, являющуюся ответом на ноту правительства США Советскому правительству от 17 июля 1961 г.
- 3 — Министр иностранных дел СССР А. А. Громыко принял временного поверенного в делах ФРГ в СССР Г. Шолля и вручил ему меморандум Советского правительства по вопросу о мирном договоре с Германией и нормализации на этой основе положения в Западном Берлине, являющийся ответом на меморандум правительства ФРГ от 12 июля 1961 г.
- 3 — Послание председателя Совета Министров СССР Н. С. Хрущева седьмой Международной конференции в Токио за всеобщее и полное разоружение и запрещение атомного и водородного оружия.
- 6 — Опубликовано сообщение об обмене телеграммами между председателем Президиума Верховного Совета СССР Л. И. Брежневым и президентом Швейцарской Конфедерации Фридрихом Валеном по случаю национального праздника Швейцарии.
- 9 — Опубликовано телеграммы, которыми обменялись председатель Совета Министров СССР Н. С. Хрущев и премьер-министр Иракской Республики Абдель Керим Касем, председатель Президиума Верховного Совета СССР Л. И. Брежнев и председатель Высшего государственного совета Иракской Республики Мухаммед Наджиб ар-Раби по случаю национального праздника Иракской Республики — 3-й годовщины Июльской революции 1958 г.
- 11 — Опубликовано сообщение об обмене телеграммами между председателем Президиума Верховного Совета СССР Л. И. Брежневым и президентом Боливии Виктором Пас Эстенсоро по случаю национального праздника Боливии — Дня независимости.
- 11 — Опубликовано нота Советского правительства правительству США по вопросу о прекращении испытаний ядерного оружия в ответ на ноту правительства США от 15 июля 1961 г.
- 14 — Опубликовано заявление правительств государств — участников Варшавского договора относительно мирного урегулирования с Германией.
- 15 — Опубликовано послания, которыми обменялись первый секретарь ЦК КПСС, председатель Совета Министров СССР Н. С. Хрущев, председатель Президиума Верховного Совета СССР Л. И. Брежнев и руководители КНДР по случаю 16-й годовщины освобождения Кореи.
- 16 — Телеграмма председателя Совета Министров СССР Н. С. Хрущева и председателя Президиума Верховного Совета СССР Л. И. Брежнева президенту и премьер-министру Республики Индонезии д-ру Сукарно по случаю 16-й годовщины со дня провозглашения независимости Республики Индонезии.
- 18 — Советское правительство направило правительствам США, Великобритании и Франции ответ на их ноты от 17 августа. Советское правительство полностью поддерживает действия правительства ГДР, которое установило на границах с Западным Берлином эффективный контроль, и указывает, что в своих мероприятиях на границе правительство ГДР использовало лишь обычное для каждого суверенного государства право на защиту своих интересов.

Август

- 19 — Опубликовано заявление ТАСС в связи с усилением в некоторых странах, прилегающих к южным границам СССР, особенно в Иране и Турции, подозрительной военной деятельностью.
- 22 — Поздравление первого секретаря ЦК КПСС, председателя Совета Министров СССР Н. С. Хрущева, председателя Президиума Верховного Совета СССР Л. И. Брежнева руководителям РНР, а также телеграмма министра иностранных дел СССР министру иностранных дел РНР в связи с 17-й годовщиной освобождения Румынии от фашизма.
- 22 — Телеграмма первого заместителя председателя Совета Министров СССР А. И. Микояна премьер-министру Японии Хаято Икэда в связи с окончанием визита в Японию.
- 23 — Опубликовано телеграммы, которыми обменялись председатель Президиума Верховного Совета СССР Л. И. Брежнев и президент Республики Нигер Амани Диори в связи с национальным праздником Республики Нигер — первой годовщины провозглашения независимости.
- 24 — Опубликовано телеграммы, которыми обменялись председатель Президиума Верховного Совета СССР Л. И. Брежнев и президент Республики Кипр архиепископ Макариос по случаю национального праздника Республики Кипр — Дня независимости.
- 25 — Опубликовано телеграммы, которыми обменялись председатель Президиума Верховного Совета СССР Л. И. Брежнев и президент Республики Конго Фюльбер Юлу по случаю национального праздника — первой годовщины провозглашения независимости.
- 25 — Опубликовано нота Советского правительства правительству США в связи с тем, что правительство США не приняло должных мер к пресечению провокационной деятельности определенных кругов ФРГ в Западном Берлине. Ноты аналогичного содержания направлены также правительствам Англии и Франции.
- 26 — Опубликовано послания, которыми обменялись председатель Совета Министров СССР Н. С. Хрущев, председатель Президиума Верховного Совета СССР Л. И. Брежнев и президент Бразилии Ж. Куадрос. Послание от имени народов СССР, Президиума Верховного Совета СССР и Советского правительства было передано во время поездки в Бразилию советской миссии доброй воли.
- 26 — Сердечная благодарность ЦК КПСС, Президиума Верховного Совета СССР всем государственным, а также партийным и общественным организациям, всем гражданам СССР и зарубежных стран за присланные поздравления в связи с космическим полетом майора Г. С. Титова на корабле-спутнике «Восток-2».
- 28 — Письмо министра иностранных дел СССР А. А. Громыко в секретариат ООН о включении в повестку дня 16-й сессии Генеральной Ассамблеи ООН вопроса «О ходе осуществления декларации о предоставлении независимости колониальным странам и народам». К письму приложена объяснительная записка.
- 29 — Опубликовано сообщение ТАСС о нарушениях морской государственной границы СССР иностранными подводными лодками.
- 29 — Опубликовано ответ Н. С. Хрущева на вопрос американского журналиста Дрю Пирсона.
- 31 — Опубликовано сообщение о том, что председатель Верховного совета вооруженных сил и премьер-министр Республики Судан генерал-лейтенант Ибрахим Аббуд пригласил председателя Президиума Верховного Совета СССР Л. И. Брежнева посетить Республику Судан с официальным визитом. Л. И. Брежнев принял это приглашение.
- 31 — Опубликовано заявление Советского правительства о принятии им — после глубокого и всестороннего обдумывания этого вопроса — решения провести экспериментальные взрывы ядерного оружия.
- 31 — Телеграмма председателя Совета Министров СССР Н. С. Хрущева премьер-министру Республики Конго Сирилу Адуле в связи с утверждением его конголезским парламентом на высший пост главы правительства Республики Конго.
- Сентябрь**
- 1 — Опубликовано телеграммы, которыми обменялись председатель Президиума Верховного Совета СССР Л. И. Брежнев и президент Центральноафриканской Республики Давид Дако по случаю первой годовщины провозглашения независимости Центральноафриканской Республики.
- 1 — Опубликовано сообщение о создании Института советско-американских отношений.
- 1 — Приветствие Н. С. Хрущева главам правительств и государств, собравшимся на конференции неприсоединившихся государств в Белграде для обсуждения актуальных международных проблем.
- 1 — Поздравление первого секретаря ЦК КПСС, председателя Совета Министров СССР Н. С. Хрущева и председателя Президиума Верховного Совета СССР Л. И. Брежнева руководителям ДРВ по случаю 16-й годовщины провозглашения Демократической Республики Вьетнам.
- 2 — Министерство иностранных дел СССР направило посольствам США, Англии и Франции в Москве ноты Советского правительства идентичного содержания, являющиеся ответами на ноты правительств западных держав от 26 августа. Правительство СССР настаивает, чтобы правительства США, Англии и Франции, которые осуществляют в данное время оккупационные функции в Западном Берлине, положили конец незаконным и провокационным действиям ФРГ в этом городе.
- 5 — Опубликовано сообщение о том, что Министерство иностранных дел СССР заявило посольству США в Москве протест в связи с продолжающимся использованием американской разведкой туристских поездок граждан США в СССР в целях шпионажа и потребовало принятия незамедлительных мер к прекращению использования туризма в разведывательных целях.
- 8 — Приветствие Н. С. Хрущева участникам 7-й Пагуошской конференции ученых по разоружению, международной безопасности и научному сотрудничеству в г. Стоу, штат Вермонт, США.
- 5 — Комендант гарнизона советских войск в Берлине полковник Соловьев сделал ответное заявление американскому военному коменданту в Западном Берлине генералу Уотсону относительно мероприятий, проведенных правительством ГДР по укреплению границ с Западным Берлином.
- 6 — Опубликовано обращение Н. С. Хрущева к посетителям советской выставки в Париже.
- 9 — Опубликовано поздравление первого секретаря ЦК КПСС, председателя Совета Министров СССР Н. С. Хрущева и председателя Президиума Верховного Совета СССР Л. И. Брежнева руководителям НРБ, а также телеграмма министра иностранных дел СССР министру иностранных дел НРБ по случаю национального праздника НРБ — Дня свободы.
- 9 — МИД СССР направил через посольство Великобритании в Москве ноту Советского правительства правительству Великобритании, в которой отмечается, что Советское правительство в качестве одного из председателей Женевского совещания по Индокитаю не могло не обратить внимания на опасное развитие обстановки в Южном Вьетнаме, о чем сообщается в письмах министра иностранных дел ДРВ от 12 июля и 2 августа 1961 г.
- 9 — Заявление председателя Совета Министров СССР Н. С. Хрущева в ответ на заявление президента США и премьер-министра Великобритании от 3 сентября по вопросу об испытаниях ядерного оружия.
- 11 — Телеграмма председателя Совета Министров СССР Н. С. Хрущева президенту Французской Республики Ш. де Голлю в связи с попыткой преступных элементов совершить покушение на его жизнь.
- 12 — Опубликовано письмо постоянного представителя СССР при ООН В. А. Зорина председателю 15-й сессии Генеральной Ассамблеи ООН о Руанда-Урунди.
- 13 — Послание председателя Совета Министров СССР Н. С. Хрущева 50-й конференции Межпарламентского союза в Брюсселе.
- 14 — Опубликовано телеграммы, которыми обменялись председатель Президиума Верховного Совета СССР Л. И. Брежнев и император Эфиопии Хайле Селассие I по случаю Нового года.
- 15 — Опубликовано заявление МИД СССР о том, что министр иностранных дел СССР А. А. Громыко готов вступить в обмен мнениями с государственным секретарем США Д. Раском по вопросу о заключении германского мирного договора и урегулирования на его основе положения в Западном Берлине.
- 16 — Опубликовано сообщение об утверждении Советом Министров СССР делегации Советского Союза на 16-ю сессию Генеральной Ассамблеи ООН в следующем составе: А. А. Громыко (глава делегации), В. А. Зорин, В. С. Семенов, С. Г. Лапин, С. К. Царапкин.
- 16 — Опубликовано сообщение об утверждении Советом Министров УССР делегации Украинской ССР на 16-ю сессию Генеральной Ассамблеи ООН в следующем составе: Л. Ф. Паламарчук (глава делегации), А. Г. Бондарь, А. Т. Романов, Л. Е. Кизя, А. А. Бойко.
- 16 — Опубликовано сообщение об утверждении Советом Министров БССР делегации Белорусской ССР на 16-ю сессию Генеральной Ассамблеи ООН в следующем составе: К. В. Киселев (глава делегации), П. Е. Астапенко, А. А. Кулешов, Н. В. Каменская, В. П. Нестерович.

- 17 — МИД СССР направил посольствам США, Англии и Франции аналогичные ноты Советского правительства в связи с нарушением военными самолетами ФРГ воздушного пространства ГДР. В тот же день МИД СССР направил ноту правительства СССР правительству ФРГ.
- 18 — Глава делегации СССР на 16-й сессии Генеральной Ассамблеи ООН, министр иностранных дел СССР А. А. Громыко направил в секретариат ООН по поручению Советского правительства письмо с просьбой включить в повестку дня 16-й сессии Генеральной Ассамблеи вопрос «О восстановлении законных прав Китайской Народной Республики в ООН».
- К письму приложена объяснительная записка.
- 20 — МИД СССР сделал посольству Нидерландов в СССР заявление в связи с тем, что голландские разведывательные органы используют туризм для ведения шпионажа на территории СССР.
- 20 — Телеграмма председателя Совета Министров СССР Н. С. Хрущева и председателя Президиума Верховного Совета СССР Л. И. Брежнева президенту Республики Гана Кваме Нкрума по случаю национального праздника — Дня основателя Ганы.
- 21 — Опубликован ответ Н. С. Хрущева на вопрос корреспондентов «Правды» и «Известий» относительно оценки призыва папы римского Иоанна XXIII к переговорам для предотвращения военной катастрофы.
- 22 — Опубликованы доклад правительств СССР и США 16-й сессии Генеральной Ассамблеи ООН об итогах обмена мнениями между ними по вопросам, относящимся к разоружению и к возобновлению переговоров в соответствующем органе, состав которого подлежит согласованию, и совместное заявление о согласованных принципах для переговоров по разоружению.
- 23 — Зам. министра иностранных дел СССР Н. П. Фирюбин принял посла Турецкой Республики в Москве Ф. Корутюрка и по поручению Советского правительства сделал ему заявление в связи с началом 12 сентября крупных военных маневров НАТО в Турции под условным названием «Чек-мейт» («Шах-мат»).
- 23 — Опубликовано приветственное послание Н. С. Хрущева участникам Международной профсоюзной конференции в Берлине за заключение германского мирного договора, за мирное решение проблемы Западного Берлина, против провокаций войны.
- 23 — Опубликован ответ председателя Совета Министров СССР Н. С. Хрущева на письмо глав делегаций конференции неприсоединившихся стран (письмо Н. С. Хрущева от 16 сентября 1961 г. премьер-министру Индии Дж. Неру). Письма аналогичного содержания направлены также другим главам государств и правительств, участвовавшим в конференции неприсоединившихся стран и подписавшим письмо Н. С. Хрущеву.
- 24 — Опубликованы телеграммы, которыми обменялись председатель Президиума Верховного Совета СССР Л. И. Брежнев и президент Бразилии Жуан Белшиор Маркис Гуларт в день национального праздника Соединенных Штатов Бразилии — провозглашения независимости.
- 24 — Опубликованы телеграммы, которыми обменялись председатель Президиума Верховного Совета СССР Л. И. Брежнев и президент Республики Чили Хорхе Алесандри Родригес по случаю национального праздника Республики Чили — Дня независимости.
- 25 — Опубликовано письмо представителя СССР на двусторонних советско-американских переговорах по вопросам разоружения на имя представителя США.
- 25 — Опубликовано сообщение Советского правительства о двусторонних советско-американских переговорах по вопросам разоружения.
- 28 — Опубликовано выступление министра иностранных дел СССР А. А. Громыко на пленарном заседании Генеральной Ассамблеи ООН 26 сентября 1961 г.
- 29 — Опубликован меморандум Советского правительства по вопросу об испытаниях ядерного оружия.
- 30 — Опубликован меморандум Советского правительства о ходе осуществления декларации о предоставлении независимости колониальным странам и народам.
- 30 — Поздравление первого секретаря ЦК КПСС, председателя Совета Министров СССР Н. С. Хрущева, председателя Президиума Верховного Совета СССР Л. И. Брежнева руководителям КНР, а также телеграмма министра иностранных дел СССР зам. премьера Государственного Совета и министру иностранных дел КНР по случаю национального праздника — 12-й годовщины провозглашения КНР.
- 30 — Председатель Президиума Верховного Совета СССР Л. И. Брежнев и президент Финляндской Республики У. Кекконен обменялись телеграммами в связи с окончанием визита Л. И. Брежнева в Финляндию.

Октябрь

- 1 — Телеграмма председателя Совета Министров СССР Н. С. Хрущева и председателя Президиума Верховного Совета СССР Л. И. Брежнева президенту и председателю правительства Гвинейской Республики Секу Туре по случаю национального праздника Гвинейской Республики — Дня независимости.
- 1 — Опубликован меморандум Советского правительства о мерах, направленных на разрядку международной напряженности, укрепление доверия между государствами и содействующих всеобщему и полному разоружению.
- 1 — Делегация СССР на 16-й сессии Генеральной Ассамблеи ООН опубликовала заявление «Относительно временного решения вопроса о руководстве секретариатом ООН».
- 5 — Опубликованы послания, которыми обменялись председатель Совета Министров СССР Н. С. Хрущев и президент Тунисской Республики Хабиб Бургиба в связи с вероломной агрессией Франции против Туниса в Бизерте.
- 6 — Телеграмма Н. С. Хрущева премьер-министру Королевского правительства Лаоса принцу Суванна Фуме в связи с его шестидесятилетием.
- 6 — Поздравление первого секретаря ЦК КПСС, председателя Совета Министров СССР Н. С. Хрущева, председателя Президиума Верховного Совета СССР Л. И. Брежнева руководителям ГДР, а также телеграмма министра иностранных дел СССР министру иностранных дел ГДР по случаю 12-й годовщины со дня провозглашения ГДР.
- 7 — Опубликованы телеграммы, которыми обменялись председатель Президиума Верховного Совета СССР Л. И. Брежнев и президент Мексики Адольфо Лопес Матеос по случаю национального праздника — 151-й годовщины провозглашения независимости Мексики.
- 10 — Член коллегии МИД А. Ф. Добрынин принял временного поверенного в делах Аргентинской Республики в Москве А. Олива Дей и вручил ему ноту в связи с тем, что на протяжении последнего времени посольство СССР в Буэнос-Айресе систематически подвергается бандитским налетам.
- 11 — Нота правительства СССР правительству США по вопросу о привлечении к уголовной ответственности военного преступника Линнаса Карла Аугусовича-Юлиусовича, уроженца г. Тарту, проживающего в настоящее время в США.
- 13 — Опубликован ответ председателя Совета Министров СССР Н. С. Хрущева на письмо лейбористов-членов английского парламента в связи с обострением международного положения.
- 13 — Глава делегации СССР на 16-й сессии Генеральной Ассамблеи ООН В. А. Зорин устроил пресс-конференцию для корреспондентов, аккредитованных при ООН в связи с искажением буржуазной печатью позиции Советского Союза по вопросу о секретариате ООН.
- 13 — Нота правительства СССР правительству Нидерландов в связи с беспрецедентным в международной практике фактом недопустимого оскорбительного поведения со стороны голландских полицейских властей в отношении чрезвычайного и полномочного посла СССР в Нидерландах и дипломатических сотрудников советского посольства.
- 14 — Опубликована телеграмма Н. С. Хрущева президенту Австро-советского общества Г. Глазеру в связи с 80-летием со дня рождения.
- 15 — Опубликовано сообщение ТАСС в связи с грубым произволом и наглыми провокационными действиями голландских властей в отношении гражданки СССР туристки И. А. Алексеевой.
- 18 — Зам. министра иностранных дел СССР Н. П. Фирюбин принял греческого посла в Москве Г. Христулоса и вручил ему ноту в ответ на ноту посольства Греции от 11 сентября 1961 г. по поводу заявления посольства СССР в Афинах, сделанного греческому министерству иностранных дел 30 августа в связи с военными маневрами НАТО вблизи болгарской границы с участием греческих, американских и турецких вооруженных сил.
- 19 — Опубликованы телеграммы, которыми обменялись председатель Совета Министров СССР Н. С. Хрущев, председатель Президиума Верховного Совета СССР Л. И. Брежнев и король Йемена имам Ахмед ибн Яхья Хамид-эд-дин по случаю национального праздника Йеменского Мутаваккилийского королевства.
- 21 — Опубликовано сообщение об обмене телеграммами между председателем Президиума Верховного Совета СССР Л. И. Брежневым и королем Афганистана Мухаммедом Захир-шахом по случаю национального праздника Афганистана — дня рождения короля.

- 27 — Опубликованы телеграммы, которыми обменялись председатель Президиума Верховного Совета СССР Л. И. Брежнев и президент Мальгашской Республики Филлибер Циранана по случаю национального праздника — Дня провозглашения республики.
- 27 — Опубликован ответ председателя Совета Министров СССР Н. С. Хрущева на письмо президента Республики Гана Кваме Нкрумы.
Аналогичные ответы Н. С. Хрущевым направлены также премьер-министру Японии Х. Икэда, императору Эфиопии Хайле Селассие, общественному деятелю Англии Дж. Коллинзу, группе английских лейбористов (Б. Касл, Ангод-Томас и др.) и американскому ученому Л. Полингу на полученные от них письма, в которых выражено беспокойство по поводу того, что СССР вынужден проводить экспериментальные варывы атомного и водородного оружия.
- 28 — Опубликованы телеграммы, которыми обменялись председатель Совета Министров СССР Н. С. Хрущев, председатель Президиума Верховного Совета СССР Л. И. Брежнев и генерал-губернатор Федерации Нигерия Ннамди Азикве и премьер-министр Федерации Нигерия Абубакар Тафева Балева по случаю первой годовщины провозглашения независимости Федерации Нигерия.
- 28 — Телеграмма председателя Президиума Верховного Совета СССР Л. И. Брежнева президенту Турецкой Республики Джемалю Гюрселю по случаю национального праздника — 38-й годовщины со дня провозглашения Турецкой Республики.
- 30 — Министр иностранных дел СССР А. А. Громыко принял чрезвычайного и полномочного посла Финляндии в СССР Э. Вуори и вручил ему ноту Советского правительства правительству Финляндии в связи с тем, что некоторые органы финляндской прессы, являющиеся рупором определенных кругов, активно поддерживают опасные военные приготовления стран-членов НАТО и содействуют тем самым раздуванию военного психоза вопреки принятому Финляндией внешнеполитическому курсу.
- 31 — Телеграмма председателя Совета Министров СССР Н. С. Хрущева председателю временного правительства Алжирской Республики Юсефу Бен Хедда по случаю национального дня борьбы за независимость Алжира.
- Ноябрь**
- 5 — Опубликованы послания, которыми обменялись первый секретарь ЦК КПСС, председатель Совета Министров СССР Н. С. Хрущев, председатель Президиума Верховного Совета СССР Л. И. Брежнев и руководители МНР по случаю 40-й годовщины подписания соглашения между правительствами РСФСР и Монголии об установлении дружественных отношений. Телеграммами обменялись также министры иностранных дел СССР и МНР.
- 6 — Опубликовано заявление ТАСС в связи с заявлением президента США Дж. Кеннеди о позиции правительства США в отношении испытаний ядерного оружия.
- 6 — Опубликованы телеграммы, которыми обменялись пред. Президиума Верховного Совета СССР Л. И. Брежнев и президент Турецкой Республики Джемаль Гюрсель по случаю избрания его президентом.
- 8 — Телеграмма председателя Совета Министров СССР Н. С. Хрущева и председателя Президиума Верховного Совета СССР Л. И. Брежнева главе государства и правительства Камбоджи принцу Нородому Сиануку в связи с национальным праздником Королевства Камбоджи — 8-й годовщиной независимости.
- 8 — Телеграмма Н. С. Хрущева федеральному канцлеру ФРГ К. Аденауэру в связи с избранием его на пост федерального канцлера ФРГ.
- 8 — Опубликовано поздравление ЦК КПСС и Совета Министров СССР первому секретарю ЦК Румынской рабочей партии, председателю Государственного Совета РНР Георге Георгиу-Деж в связи с его шестидесятилетием.
- 11 — Телеграмма председателя Президиума Верховного Совета СССР Л. И. Брежнева королю Саудовской Аравии Сауду ибн Абд-аль-Азизу аль-Фейсалу аль-Сауду в день национального праздника Саудовской Аравии.
- 14 — МИД СССР сделал посольству ФРГ в Москве заявление в связи с тем, что разведывательные органы США в Западной Германии при явном попустительстве властей ФРГ используют для ведения шпионажа граждан ФРГ, направляя их с разведывательными заданиями под видом туристов в СССР.
- 15 — Телеграмма председателя Президиума Верховного Совета СССР Л. И. Брежнева президенту Турецкой Республики Джемалю Гюрселю и президенту ОАР Гамаль Абдель Насеру с борта самолета по пути в Республику Судан.
- 15 — Опубликовано сообщение об обмене телеграммами между председателем Президиума Верховного Совета СССР Л. И. Брежневым и королем Швеции Густавом VI Адольфом по случаю дня рождения короля.
- 17 — МИД СССР сделал посольству ФРГ в Москве заявление в связи с тем, что несмотря на представление министерства посольству о недопустимости использования туризма в разведывательных целях на территории СССР, подобные факты продолжают иметь место.
- 17 — Опубликована телеграмма Н. С. Хрущева обществу «Италия — СССР» по случаю 15-летия общества.
- 17 — Опубликовано сообщение о выступлении представителя СССР в ООН В. А. Зорина в политическом комитете по вопросу о разоружении.
- 21 — Опубликовано сообщение о том, что председатель Совета Министров СССР Н. С. Хрущев готов принять президента Финляндской Республики Урхо Кекконена 24 ноября в Новосибирске, чтобы обсудить обстановку, вызванную нотой, адресованной Советским Союзом Финляндии 30 октября 1961 г.
- 21 — Совместное советско-суданское заявление в связи с официальным визитом председателя Президиума Верховного Совета СССР Л. И. Брежнева в Республику Судан.
- 22 — Телеграмма председателя Президиума Верховного Совета СССР Л. И. Брежнева пред. Верховного Совета вооруженных сил Республики Судан генерал-лейтенанту Ибрахиму Аббуду с борта самолета в связи с окончанием визита в Республику Судан.
- 22 — Опубликовано сообщение об обмене телеграммами между председателем Совета Союза Верховного Совета СССР П. П. Лобановым, председателем Совета Национальностей Я. В. Пейве и председателями палат Великого национального собрания Турции — председателем сената республики С. Х. Ургюлю и председателем национальной палаты Ф. Сирменом в связи с избранием на эти посты.
- 22 — Опубликована нота Советского правительства правительству США по вопросу о возобновлении Женевских переговоров по прекращению испытаний ядерного оружия.
Одновременно нота аналогичного содержания была направлена МИД СССР посольству Великобритании в Москве.
- 22 — Зам. Министра иностранных дел СССР Н. П. Фирюбин по поручению Советского правительства вручил ноту ФНРЮ в Москве ответ Советского правительства на ноту правительства ФНРЮ, направленную им 7 ноября всем странам, участвовавшим в войне против гитлеровской Германии, в связи с незаконным арестом в Мюнхене югославского гражданина Врачарича за активное участие в борьбе против фашистских оккупантов в годы второй мировой войны.
- 25 — Опубликовано сообщение о беседах председателя Совета Министров СССР Н. С. Хрущева с президентом Финляндской Республики У. К. Кекконеном.
- 26 — Опубликован ответ Н. С. Хрущева на письмо президента-исполнителя Всемирного Совета Мира профессора Джона Бернала главам правительств четырех великих держав по вопросу о прекращении испытаний ядерного оружия.
- 26 — Опубликовано приветствие Н. С. Хрущева участникам национального конгресса мира Великобритании в Лондоне.
- 26 — Опубликованы телеграммы, которыми обменялись председатель Совета Министров СССР Н. С. Хрущев и премьер-министр Турецкой Республики Исмет Иненю в связи с вступлением на пост премьер-министра Турецкой Республики.
- 27 — МИД СССР сделал посольству США в Москве заявление в связи с недопустимыми действиями американских разведывательных органов — использованием туризма в шпионских целях против СССР.
- 28 — Опубликовано интервью президента США Дж. Кеннеди главному редактору газеты «Известия» А. И. Аджубею.
- 28 — Опубликовано заявление Советского правительства в связи с возобновлением переговоров о прекращении испытаний ядерного оружия и проект соглашения о прекращении испытаний ядерного и термоядерного оружия.
- Ноябрь** — Поздравительные телеграммы глав иностранных государств и правительств и руководителей коммунистических и рабочих партий по случаю 44-й годовщины Великой Октябрьской социалистической революции.
- Декабрь**
- 2 — Опубликованы телеграммы, которыми обменялись пред. Президиума Верховного Совета СССР Л. И. Брежнев и президент Ливанской Республики Фуад Шехаб по случаю национального праздника Ливанской Республики — Дня независимости.

- 2 — По договоренности между представителями СССР и Великобритании, представляющими двух председателей Женевского совещания по урегулированию лаосского вопроса, послы СССР и Великобритании вручили представителям трех политических сил в Лаосе принцам Суванна Фуме, Суфанувонгу и Бун Уму послание, в котором содержится призыв предпринять все соответствующие меры для обеспечения строгого соблюдения соглашения о прекращении огня и недопущения всеми сторонами каких-либо действий, которые могут явиться поводом для серьезных конфликтов и поставить под угрозу мирное урегулирование в Лаосе.
- 3 — Опубликовано сообщение о приглашении президентом Индии Р. Прасадом во время пребывания в СССР летом 1960 г. председателя Президиума Верховного Совета СССР Л. И. Брежнева посетить Индию с государственным визитом в удобное для него время. Л. И. Брежнев принял это приглашение. Визит Л. И. Брежнева в Индию состоится во второй половине декабря 1961 г.
- 3 — Опубликовано сообщение об обмене телеграммами между председателем Президиума Верховного Совета СССР Л. И. Брежневым и королем Марокко Хасаном II по случаю марокканского национального праздника — Дня независимости.
- 4 — Опубликовано заявление Советского правительства в связи с переговорами о прекращении испытаний ядерного оружия.
- 7 — Постоянное представительство СССР при ООН опубликовало заявление, в котором разоблачается колониальная политика западных держав, саботирующая решения Совета Безопасности по вопросу о Катанге.
- 8 — Телеграмма председателя Совета Министров СССР Н. С. Хрущева премьер-министру Танганьики Юлиусу Камбарадже Ньерере по случаю провозглашения независимости Танганьики.
- 9 — Телеграмма председателя Президиума Верховного Совета СССР Л. И. Брежнева президенту Республики Верхняя Вольта Морису Ямеого по случаю празднования первой годовщины независимости Республики Верхняя Вольта.
- 12 — Глава делегации СССР на 16-й сессии Генеральной Ассамблеи ООН В. А. Зорин устроил пресс-конференцию в связи с обсуждением в Политическом комитете корейского вопроса, на которой изложил позицию советской делегации по этому вопросу.
- 12 — Опубликовано сообщение о том, что на днях зам. министра иностранных дел СССР Н. П. Фирюбин принял временного поверенного в делах НРА в Москве Г. Мазин и по поручению Советского правительства сделал ему заявление в связи с тем, что правительство НРА, проводя курс на дальнейшее обострение отношений с СССР, особенно после XXII съезда КПСС, развернуло в стране враждебную СССР клеветническую кампанию. В связи с этим Советское правительство требует, чтобы посол и весь персонал посольства и торгового советника Албании в Москве покинули территорию СССР.
- 13 — Опубликовано сообщение об ответной телеграмме председателя Президиума Верховного Совета СССР Л. И. Брежнева на послание президента Центральноафриканской Республики Давида Дако в связи с наводнением в Центральноафриканской республике, принесшим большие бедствия. В телеграмме сообщается о решении Президиума Верховного Совета СССР и Совета Министров СССР оказать помощь пострадавшим медикаментами, продовольствием и горючим для нужд транспорта.
- 13 — Опубликована нота правительства СССР правительству США в связи с обнаружением документов, изобличающих бывшего генерал-лейтенанта, начальника оперативного управления генерального штаба сухопутных сил гитлеровской Германии А. Хойзингера в совершении действий, которые соглашением между правительствами СССР, США, Англии и Франции о судебном преследовании и наказании главных военных преступников европейских стран оси от 8 августа 1945 г. квалифицируются как преступления против мира, военные преступления и преступления против человечности. Опубликовано также сообщение Чрезвычайной государственной комиссии по установлению и расследованию злодеяний немецко-фашистских захватчиков.
- 14 — Опубликовано заявление правительства СССР правительству Дании в связи с опасными для дела мира последствиями военно-политического сотрудничества Дании с ФРГ.
- 16 — Опубликованы телеграммы, которыми обменялись первый секретарь ЦК КПСС, председатель Совета Министров СССР Н. С. Хрущев и генеральный секретарь Союза коммунистов Югославии, председатель Союзного исполнительного веча ФНРЮ И. Броз-Тито, а также председатель Президиума Верховного Совета СССР Л. И. Брежнев и И. Броз-Тито в день национального праздника ФНРЮ.
- 15 — Опубликованы телеграммы, которыми обменялись председатель Совета Министров СССР Н. С. Хрущев и президент Финляндской Республики У. Кекконен, председатель Президиума Верховного Совета СССР Л. И. Брежнев и У. Кекконен, Н. С. Хрущев и премьер-министр Финляндии М. Миеттунен по случаю национального праздника — 44-й годовщины провозглашения независимости Финляндской Республики. Телеграммами обменялись также министры иностранных дел СССР и Финляндии.
- 15 — Опубликовано сообщение о том, что постоянный представитель СССР в ООН В. А. Зорин огласил на заседании Политического комитета Генеральной Ассамблеи ООН заявление Советского правительства по поводу внесенных накануне переговоров в Женеве предложений СССР заключить соглашение о запрещении испытаний ядерного оружия в атмосфере, под водой и в космическом пространстве.
- 15 — Телеграмма председателя Президиума Верховного Совета СССР Л. И. Брежнева председателю КНР Лю Шао-ци с борта самолета при перелете над территорией КНР по пути в Индию.
- 17 — Телеграмма председателя Президиума Верховного Совета СССР Л. И. Брежнева президенту Республики Нигер Амани Диори по случаю празднования первой годовщины независимости республики.
- 19 — Опубликовано сообщение об обмене посланиями между Н. С. Хрущевым и папой римским Иоанном XXIII в связи с 80-летием последнего.
- 19 — Опубликовано сообщение о телеграмме председателя Президиума Верховного Совета СССР Л. И. Брежнева президенту Сирийской Арабской Республики Назиму Кудси в связи с избранием его на пост президента.
- 20 — Опубликовано сообщение об обмене телеграммами между министром иностранных дел СССР А. А. Громыко и государственным секретарем по иностранным делам ФНРЮ К. Поповичем по случаю национального праздника ФНРЮ.
- 20 — Телеграмма председателя Совета Министров СССР Н. С. Хрущева премьер-министру Индии Дж. Неру по случаю освобождения исконных индийских земель — Гоа, Дамана и Диу — от чужеземного господства и воссоединения их с матерью-родиной.
- 20 — Опубликовано сообщение о послании Международного совещания 14 государств по урегулированию лаосского вопроса, с которым оно обратилось через двух председателей этого совещания — представителей СССР и Великобритании — в трех лаосских принцам — Суванна Фуме, Суфанувонгу и Бун Уму. 19 декабря это послание передано послами СССР и Великобритании принцам Лаоса.
- 21 — Зам. министра иностранных дел СССР В. В. Кузнецов принял посла Бельгии в Москве И. Коолса и сделал ему заявление правительства СССР бельгийскому правительству в связи с размещением на бельгийской территории баз бундесвера.
- 22 — Опубликованы ответы постоянного представителя СССР в ООН В. А. Зорина на вопросы корреспондента «Известий» в связи с закончившейся в ночь с 20 на 21 декабря первой, основной частью 16-й сессии Генеральной Ассамблеи ООН.
- 23 — Посол СССР в Греции М. Г. Сергеев посетил министра иностранных дел Греции Аверова и сделал ему заявление по поводу размещения на греческой территории иностранного атомного оружия.
- 23 — Телеграмма председателя Совета Министров СССР Н. С. Хрущева президенту ОАР Гамаль Абдель Насеру в день 5-й годовщины победы народа ОАР над империалистическими агрессорами.
- 28 — Опубликовано заявление ТАСС в связи с выступлением представителя государственного департамента США с заявлением, в котором он поддержал притязания японского правительства на Курильские острова — Кунашир и Итуруп, принадлежащие СССР.
- 28 — Опубликовано сообщение о предстоящем визите первого заместителя председателя Совета Министров СССР и члена Президиума ЦК КПСС А. И. Микояна в Гвинейскую Республику.
- 29 — Телеграмма председателя Президиума Верховного Совета СССР Л. И. Брежнева председателю КНР Лю Шао-ци с борта самолета при перелете над территорией КНР по пути из Индии на родину.
- 29 — Телеграмма председателя Президиума Верховного Совета СССР Л. И. Брежнева президенту Индии Р. Прасад и вице-президенту Индии С. Радхакришнану с борта самолета в связи с окончанием визита в Индию.

III. Пребывание государственных деятелей СССР и делегаций Верховного Совета СССР за границей и иностранных государственных деятелей и парламентских делегаций в СССР в 1961 г.

Январь

- 21 декабря 1960 г. — 14 января 1961 г. — Пребывание в Боливии и Чили делегации Верховного Совета СССР, возглавляемой членом комиссии по иностранным делам Совета Союза Н. Н. Родионовым.
- 2—6 — Пребывание в СССР правительственной делегации Республики Индонезии во главе с министром национальной безопасности, начальником штаба армии Индонезии генералом Насутионом.
- 2—18 — Пребывание в СССР правительственной делегации ДРВ, возглавляемой зам. премьер-министра ДРВ Нгуен-зуй-Чинем (Нгуен-зуй-Чинь 2 января возвратился в Москву из Будапешта).
- 3—10 — Пребывание в СССР правительственной делегации Великобритании во главе с парламентским зам. министра иностранных дел Дж. Б. Годбером.
- 9 января — 4 марта — Пребывание в Индии правительственной делегации СССР во главе с пред. Гос. комитета Совета Министров СССР по внешним экономическим связям С. А. Скачковым.
- 15—22 — Пребывание в СССР исполнительного секретаря экономической комиссии ООН для Европы В. Велебита.
- 23 января—21 февраля — Пребывание в СССР правительственной делегации ГДР во главе с зам. пред. Совета Министров, пред. Гос. плановой комиссии ГДР Б. Лейшиером.
- 24 января — 7 февраля — Пребывание в СССР военной делегации ВНР, которую возглавлял министр обороны ВНР Л. Цинеге.

Февраль

- 9—11 — Пребывание в Марокко по пути в Гвинейскую Республику председателя Президиума Верховного Совета СССР Л. И. Брежнева и сопровождающих его лиц.
- 11—16 — Пребывание в Гвинейской Республике председателя Президиума Верховного Совета СССР Л. И. Брежнева и сопровождающих его лиц.
- 17—18 — Пребывание в Республике Гана председателя Президиума Верховного Совета СССР Л. И. Брежнева и сопровождающих его лиц.
- 19—20 — Пребывание в Марокко председателя Президиума Верховного Совета СССР Л. И. Брежнева и сопровождающих его лиц по пути из Республики Гана на родину.
- 19 февраля—4 марта — Пребывание в Индии первого зам. председателя Совета Министров СССР А. Н. Косыгина.
- 20—21 — Пребывание в ВНР председателя Президиума Верховного Совета СССР Л. И. Брежнева и сопровождающих его лиц по пути из стран Африки на родину.
- 22—24 — Пребывание в СССР главы торговой правительственной делегации ГДР, зам. пред. Совета Министров ГДР, министра внешней и внутригерманской торговли Г. Рау.
- 27 февраля—7 марта — Пребывание в Берлине для участия в работе 14-й сессии СЭВ правительственной делегации СССР, возглавляемой зам. пред. Совета Министров СССР, пред. Госплана СССР В. Н. Новиковым.

Март

- 1 марта—14 апреля — Пребывание в Вене правительственных делегаций СССР, БССР, УССР для участия в конференции ООН по выработке конвенции о дипломатических сношениях и иммунитетах.
- 2—5 — Пребывание в СССР, проездом в страны Африки, правительственной делегации ДРВ во главе с министром иностранных дел Унг-ван-Кхьемом.
- 7 марта — 7 апреля — Пребывание в СССР правительственной торговой делегации КНР.
- 7 марта — 17 апреля — Пребывание в СССР парламентской делегации Ливии, возглавляемой сенатором Ахмедом Рафик Махдави.
- 16—23 — Пребывание в МНР на праздновании 40-й годовщины Монгольской народной армии делегации Советской Армии во главе с министром обороны СССР Р. Я. Малиновским.
- 20—22 и 30 марта—1 апреля — Пребывание в СССР по пути в Индию и обратно первого зам. пред. Революционного рабоче-крестьянского правительства ВНР Антала Апро.
- 22 марта—1 апреля — Пребывание в СССР министра финансов, парламентского секретаря министерства иностранных дел и обороны Цейлона Ф. Баидаранайке с супругой.
- 25—30 — Пребывание в СССР правительственной делегации НРА для участия в заседании Политического консультативного комитета государств — участников Варшавского договора.

25—30 — Пребывание в СССР правительственной делегации КНДР для участия в качестве наблюдателя в заседании Политического консультативного комитета государств — участников Варшавского договора.

25 марта — 1 апреля — Пребывание в СССР правительственной делегации МНР для участия в качестве наблюдателя в заседании Политического консультативного комитета государств — участников Варшавского договора.

25 марта—15 апреля — Пребывание в СССР первого секретаря ЦК Монгольской народно-революционной партии, председателя Совета Министров МНР Ю. Цеденбала.

26—30 — Пребывание в СССР правительственной делегации ВНР для участия в заседании Политического консультативного комитета государств — участников Варшавского договора.

26—31 — Пребывание в СССР правительственной делегации РНР для участия в заседании Политического консультативного комитета государств — участников Варшавского договора.

27—30 — Пребывание в СССР правительственной делегации ПНР для участия в заседании Политического консультативного комитета государств — участников Варшавского договора.

27—31 — Пребывание в СССР правительственной делегации ЧССР для участия в заседании Политического консультативного комитета государств — участников Варшавского договора.

27—31 — Пребывание в СССР правительственной делегации НРБ для участия в заседании Политического консультативного комитета государств — участников Варшавского договора.

27 марта—1 апреля — Пребывание в СССР правительственной делегации ГДР для участия в заседании Политического консультативного комитета государств — участников Варшавского договора.

29 марта—4 мая — Пребывание в Турции правительственной делегации СССР для ведения переговоров по пересмотру советско-турецкой железнодорожной конвенции 1922 г. о прямом железнодорожном сообщении между СССР и Турцией.

30—31 — Пребывание в Марокко проездом в Сенегал на празднование по случаю годовщины получения Сенегалом независимости правительственной делегации СССР во главе с пред. бюджетной комиссии Совета Союза Верховного Совета СССР И. С. Сениным.

30 марта — 15 апреля — Пребывание в СССР главы правительственной торговой делегации КНР, министра внешней торговли КНР Е Цзи-чжуана.

30 марта — 22 апреля — Пребывание в СССР главнокомандующего вооруженными силами Бирманского Союза генерала Не Вина.

Апрель

1—8 — Пребывание в ВНР на праздновании 16-й годовщины освобождения Венгрии советской делегации во главе с кандидатом в члены Президиума ЦК КПСС А. П. Кириленко.

1—9 — Пребывание в Сомалийской Республике делегации СССР с миссией доброй воли во главе с Министром СССР М. А. Лесечко.

1—12 — Пребывание в Женеве на сессии Межпарламентского союза делегации парламентской группы Верховного Совета СССР во главе с зам. пред. Президиума Верховного Совета СССР Ю. И. Палецкисом.

4—8 — Пребывание в СССР в качестве личного гостя председателя Совета Министров СССР Н. С. Хрущева премьер-министра Афганистана М. Дауда.

5—20 — Пребывание в СССР зам. министра внешней торговли Республики Куба Х. Торраса.

7 апреля—11 мая — Пребывание в СССР группы работников образования Кубинской Республики, возглавляемой министром просвещения Кубы Армандо Артом Давалосом.

8—30 — Пребывание в Женеве для участия в работе 16-й сессии Европейской экономической комиссии ООН делегации СССР, которую возглавлял зам. министра иностранных дел СССР Н. П. Фирюбин.

8 апреля—22 июня — Пребывание в СССР правительственной экономической делегации КНР, возглавляемой зам. пред. Госплана КНР Гу Чжо-синем.

9—21 — Пребывание в Италии делегации СССР во главе с Г. А. Жуковым.

10—28 — Пребывание в СССР правительственной экономической делегации ГДР во главе с зам. пред. Совета Министров, пред. Гос. плановой комиссии ГДР Б. Лейшиером.

- 16—22 — Пребывание в СССР премьер-министра правительства королевства Лаос принца Суванна Фумы.
- 20—25 — Пребывание в СССР принца королевства Лаос Суфанувонга и министра информации Кинима Фолсены.
- 22 апреля—3 мая — Пребывание в СССР депутатов парламента Бразилии Э. Рамуса и С. Андради.
- 24 апреля—10 мая — Пребывание в СССР зам. генерального директора ООН по вопросам просвещения, науки и культуры (ЮНЕСКО) Р. Майо.
- 27 апреля—12 мая — Пребывание в СССР парламентской делегации ОАР во главе с пред. Национального собрания ОАР Анваром Садатом.
- 28 апреля—19 мая — Пребывание в СССР зам. пред. Высшего совещательного совета Республики Индонезии Р. Абдулгани.
- 29 апреля—10 мая — Пребывание в СССР военной делегации Республики Ганы во главе с бригадным генералом С. Дж. А. Оту.
- Май**
- 1—18 — Пребывание в СССР парламентской делегации Боливии во главе с председателем сената Рубеном Хулио Кастро.
- 8—19 — Пребывание в СССР правительственной делегации ПНР во главе с зам. пред. Совета Министров ПНР П. Ярошевичем.
- 9—10 — Пребывание в СССР делегации ДРВ во главе с министром иностранных дел ДРВ Унг-ван-Кхьемом, направляющейся в Женеву на Международное совещание по Лаосу.
- 9—10 — Пребывание в СССР делегации королевского правительства Лаоса, возглавляемой министром Кином Фолсена, и представителей партии Нео Лао Хаксат, направляющихся в Женеву на Международное совещание по Лаосу.
- 9—11 — Пребывание в СССР делегации КНР во главе с зам. премьера Гос. совета и министром иностранных дел КНР Чэнь И, направляющейся в Женеву на Международное совещание по Лаосу.
- 10 мая—8 июня — Пребывание в Женеве на Международном совещании по Лаосу делегации СССР.
- 15—20 — Пребывание в Австрии для участия в торжествах по случаю открытия выставки «15 лет национализированной промышленности Австрии» зам. пред. Совета Министров СССР, пред. Госэкономсовета СССР А. Ф. Засядько.
- 15—30 — Пребывание в СССР парламентариев Боливии во главе с членом президиума парламента А. Мольинедо.
- 23 мая—2 июня — Пребывание в Австрии делегации парламентской группы СССР во главе с зам. пред. группы, пред. Гос. комитета Совета Министров СССР по вопросам труда и заработной платы А. П. Волковым.
- 24 мая—2 июня — Пребывание в СССР премьер-министра Сомалийской Республики Абдирашида Али Шермарка.
- 24 мая—7 июня — Пребывание в СССР правительственной экономической делегации РНР во главе с зам. пред. Совета Министров РНР А. Бырлядяну.
- 25—31 — Пребывание в СССР правительственной делегации ГДР во главе с зам. пред. Совета Министров ГДР, пред. Госплана ГДР Б. Лейшнером.
- 30 мая—6 июня — Пребывание в КНДР с визитом дружбы правительственной делегации СССР во главе с членом Президиума ЦК КПСС, первым зам. пред. Совета Министров СССР А. Н. Косыгиным.
- 31 мая—2 июня — Пребывание в ЧССР председателя Совета Министров СССР Н. С. Хрущева по пути в Вену для встречи с президентом США Дж. Кеннеди.
- Июнь**
- 1—5 — Пребывание в СССР правительственной делегации ГДР во главе с зам. пред. Совета Министров ГДР М. Витковской.
- 1—18 — Пребывание в СССР спикера Народной палаты парламента Индии А. Айянгара и сопровождающих его лиц.
- 2—5 — Пребывание в Вене председателя Совета Министров СССР Н. С. Хрущева для встречи с президентом США Дж. Кеннеди.
- 5—12 — Пребывание в СССР президента и премьер-министра Республики Индонезии д-ра Сукарно.
- 6—8 — Пребывание в СССР по пути в Женеву премьер-министра правительства королевства Лаос принца Суванна Фумы и пред. ЦК партии Нео Лао Хаксат принца Суфанувонга.
- 6—9 — Пребывание в СССР экономической миссии Федерации Нигерии, возглавляемой министром финансов федерального правительства Окотие-Эбо.
- 6—13 — Пребывание в Исландии министра культуры СССР Е. А. Фурцевой.
- 6—15 — Пребывание в СССР министра национальной безопасности, начальника штаба индонезийской армии генерала Насутюна.
- 6—17 — Пребывание в Италии министра внешней торговли СССР Н. С. Патолочева.
- 7—8 — Пребывание в СССР по пути в ПНР зам. пред. Кабинета Министров КНДР Тен Дюн Тхека.
- 7—17 — Пребывание в СССР парламентариев Бразилии.
- 9—18 — Пребывание в ПНР в связи с Международной Поананской ярмаркой правительственной делегации СССР во главе с зам. пред. Совета Министров СССР, пред. Гос. научно-экономического совета Совета Министров СССР А. Ф. Засядько.
- 9—24 — Пребывание в СССР парламентской делегации Перу, возглавляемой депутатом Хосе Хильбертом Саласом Родригесом.
- 12 — Из Москвы на родину отбыл вице-председатель палаты депутатов Бразилии Клелио де Лемос, который возглавлял находящуюся в СССР делегацию парламента Бразилии.
- 12—24 — Пребывание в СССР группы депутатов парламента Греции во главе с пред. организации «Движение за балканское сотрудничество» С. Меркурисом.
- 13—15 — Пребывание в Великобритании министра культуры СССР Е. А. Фурцевой.
- 13—27 — Пребывание в СССР пред. парламентской группы Финляндии К. Похьялла.
- 15 — Пребывание в Москве по пути из Пекина в ФНРЮ президента и премьер-министра Республики Индонезии д-ра Сукарно и сопровождающих его лиц.
- 19 июня—21 июля — Пребывание в СССР правительственной делегации ВНР во главе с первым зам. пред. Революционного рабоче-крестьянского правительства ВНР А. Апро.
- 23 июня—2 июля — Пребывание в Финляндии министра обороны СССР Р. Я. Малиновского.
- 26 июня—1 июля — Пребывание в ЧССР зам. пред. Совета Министров СССР, пред. Госэкономсовета СССР А. Ф. Засядько.
- 26 июня—5 июля — Пребывание в СССР правительственной делегации ДРВ во главе с премьер-министром и членом Политбюро ЦК партии трудящихся Вьетнама Фам-ван-Донгом.
- 28 июня—1 июля — Пребывание в Москве проездом из Женевы в Лаос пред. ЦК партии Нео Лао Хаксат принца Суфанувонга.
- 29 июня—10 июля — Пребывание в СССР партийно-правительственной делегации КНДР во главе с председателем ЦК Трудовой партии Кореи, председателем Кабинета Министров КНДР Ким Ир Сенем.
- 30 июня—13 июля — Пребывание в СССР вице-президента Экуадора Карлоса Хулио Аросемена.
- Июль**
- 1 июля—1 августа — Пребывание в Швейцарии для участия в работе 32-й сессии Экономического и социального совета ООН (ЭКОСОС) делегации СССР во главе с Министром СССР М. А. Лесечко.
- 4—6 — Пребывание в СССР проездом из Женевы зам. премьера Гос. совета и министра иностранных дел КНР Чэнь И.
- 5—18 — Пребывание в Великобритании министра внешней торговли СССР Н. С. Патолочева в связи с открытием советской торгово-промышленной выставки.
- 7—8 и 14 — Пребывание в СССР по пути в Улан-Батор на празднование 40-летия Монгольской народной революции и обратно по пути на родину партийно-правительственной делегации ПНР во главе с первым секретарем ЦК ПОРП В. Гомулкой.
- 7—13 — Пребывание в СССР государственного секретари по иностранным делам ФНРЮ К. Поповича.
- 10—25 — Пребывание в СССР президента и главы правительства Республики Гана д-ра Кваме Нкрума.
- 11—22 — Пребывание в Ираке на праздновании 3-й годовщины Иракской революции правительственной делегации СССР во главе с министром иностранных дел РСФСР С. Г. Лапиным.
- 12—13 — Пребывание в СССР проездом по пути в ЧССР правительственной экономической делегации КНДР во главе с зам. пред. Кабинета Министров, министром торговли КНДР Ли Чжу Еном.
- 13—22 — Пребывание в Бирме на открытии Рангунского технологического института, гостиницы в Рангуне, а также госпиталя в г. Таунджи, построенных при участии Советского Союза, правительственной делегации СССР во главе с министром высшего и среднего специального образования В. П. Елютиным.

- 16—30 — Пребывание в СССР американской делегации для участия в двусторонних советско-американских переговорах по разоружению во главе со специальным помощником президента США по вопросам разоружения Дж. Мак-Клоем.
- 17—27 — Пребывание в СССР пред. Верховного Совета вооруженных сил и премьер-министра Республики Судан генерал-лейтенанта Ибрахима Аббуда.
- 17 июля—15 августа — Пребывание в странах Латинской Америки советской делегации с миссией доброй воли во главе с М. П. Георгадзе.
- 25 июля—12 августа — Пребывание в СССР делегации парламента Республики Кипр, возглавляемой председателем палаты представителей Г. Клеридисом, а после его отъезда (4 августа) депутатом Э. Франгосом.
- 26 июля — 4 августа — Пребывание в СССР правительственной экономической делегации ЧССР во главе с зам. пред. правительства, пред. Госплана ЧССР О. Шимукеком.
- 26 июля — 17 августа — Пребывание в СССР правительственной экономической делегации НРБ во главе с первым зам. пред. Совета Министров НРБ Р. Дамяновым.
- 29 июля — 1 августа — Пребывание в СССР правительственной экономической делегации ВНР во главе с первым зам. председателя Революционного рабоче-крестьянского правительства ВНР А. Апро.
- 31 июля—12 августа — Пребывание в СССР с дружеским визитом партийно-правительственной делегации РНР во главе с первым секретарем ЦК Румынской рабочей партии, председателем Государственного совета РНР Георге Георгиу-Деж.
- Август**
- 2—5 — Пребывание в СССР председателя Совета Министров Итальянской Республики Аминторе Фаифани и министра иностранных дел А. Сеньи.
- 2—6 — Пребывание в СССР государственного секретаря по иностранным делам Тунисской Республики Садока Мокаддема.
- 4—17 — Пребывание в ВНР делегации Верховного Совета СССР во главе с зам. пред. Президиума Верховного Совета СССР Н. Н. Органовым.
- 5—31 — Пребывание в СССР лейбористской группы парламента Великобритании.
- 12—13 — Пребывание в СССР проездом из НРА в КНР президента и главы правительства Республики Гаида Кваме Нкрума и сопровождающих его лиц.
- 12—14 и 27—28 — Пребывание в СССР проездом в Индонезию и обратно председателя Венгерского революционного рабоче-крестьянского правительства Ф. Мюнниха.
- 14—22 — Пребывание в Японии первого заместителя председателя Совета Министров СССР А. И. Микояна в связи с открытием в Токио советской торгово-промышленной выставки.
- 19—30 августа—7—15 сентября — Пребывание в СССР на отдыхе президента и главы правительства Республики Гаида Кваме Нкрума (с 1 по 6 сентября находился в ФНРЮ).
- 24 августа—2 сентября — Пребывание в СССР датского министра торговли, промышленности и мореплавания Л. П. Еисена, возглавлявшего торговую делегацию Дании.
- 24 августа—7 сентября — Пребывание в СССР парламентской делегации Венесуэлы во главе с председателем комиссии по иностранным делам палаты депутатов Сесаром Рондоном Ловера.
- 31 августа—6 сентября — Пребывание в ГДР для участия в осенней Лейпцигской ярмарке 1961 г. правительственной делегации СССР во главе с Министром СССР М. А. Лесечко.
- 31 августа—22 сентября — Пребывание в СССР на отдыхе одного из руководителей объединенных революционных организаций Кубы Бласа Рока.
- Сентябрь**
- 6—11 — Пребывание в СССР премьер-министра Индии Дж. Неру.
- 6—20 — Пребывание в СССР правительственной делегации Республики Конго (со столицей в г. Браззавиль) во главе с министром планирования А. Массамба-Деба.
- 7—16 — Пребывание в ЧССР для участия в Бриенской международной ярмарке правительственной делегации СССР во главе с зам. пред. Совета Министров СССР К. Н. Рудневым.
- 8—18 — Пребывание в ЧССР делегации Верховного Совета СССР во главе с членом Комиссии по иностранным делам Совета Союза Верховного Совета СССР В. В. Гришиным.
- 8—22 — Пребывание в СССР делегации депутатов-коммунистов японского парламента во главе с членом Президиума ЦК КП Японии Иосино Сига.
- 11—17 — Пребывание в СССР министра иностранных дел Республики Куба Рауля Роа Гарсиа.
- 11—22 — Пребывание в СССР президента Республики Куба д-ра Освальдо Дортикоса Торрадо.
- 12—22 — Пребывание в Брюсселе на 50-й конференции Межпарламентского союза делегации парламентской группы СССР во главе с зам. пред. Президиума Верховного Совета СССР Ю. И. Палецкисом.
- 15—19 — Пребывание в СССР зам. первого министра и министра иностранных дел Республики Индонезии д-ра Субандро.
- 16—20 — Пребывание в СССР зам. премьер-министра и министра иностранных дел Афганистана Сардара Мухаммеда Наима.
- 18—20 — Пребывание в СССР зам. премьер-министра и министра иностранных дел Бельгии П. Спаака.
- 19—28 — Пребывание в СССР финляндской правительственной делегации во главе с министром путей сообщения и общественных работ К. Клемола.
- 21 сентября и 25—27 октября — Пребывание в СССР проездом в страны Азии и обратно парламентской делегации ВНР во главе с зам. пред. Гос. Собрания ВНР Ваш Иштване.
- 22—25 сентября и 21 октября — Пребывание в СССР проездом в КНР и обратно королевы Бельгии Елизаветы с дочерью графиней де Сарр.
- 22—30 — Пребывание в Финляндии председателя Президиума Верховного Совета СССР Л. И. Брежнева.
- Октябрь**
- 1 — 2 и 14 — Пребывание в СССР проездом в Индонезию и обратно председателя Государственного Совета ИНР А. Завадского.
- 2—12 — Пребывание в Индонезии главнокомандующего Военно-Морским флотом СССР адмирала С. Г. Горшкова.
- 3—4 — Пребывание в СССР проездом из КНР на родину президента Республики Куба Освальдо Дортикоса Торрадо.
- 3—5 и 8—10 — Пребывание в СССР по пути в ГДР на празднование 12-й годовщины провозглашения ГДР и обратно по пути на родину партийно-правительственной делегации КНР во главе с членом Политбюро ЦК КПК, зам. премьера Государственного Совета КНР Ха Луном.
- 3—11 — Пребывание в Афганистане делегации Верховного Совета СССР во главе с членом Комиссии по иностранным делам Совета Национальностей Верховного Совета СССР, министром просвещения РСФСР Е. И. Афанасенко.
- 4—5 и 11—12 — Пребывание в СССР по пути в ГДР на празднование 12-й годовщины провозглашения ГДР и обратно по пути на родину партийно-правительственной делегации МНР во главе с членом Политбюро ЦК Монгольской народно-революционной партии, первым зам. пред. Совета Министров МНР Д. Моломжамцом.
- 4—5 и 12—31 — Пребывание в СССР проездом в ГДР на празднование 12-й годовщины ГДР и обратно партийно-правительственной делегации КНДР. Делегацию возглавлял член Политбюро, зам. пред. ЦК Трудовой партии Кореи Пак Кым Чер.
- 4—17 — Пребывание в СССР правительственной экономической делегации Афганистана во главе с министром горных дел и промышленности Афганистана Мухаммедом Юсуфом.
- 6—11 — Пребывание в ГДР на праздновании 12-летия ГДР партийно-правительственной делегации СССР во главе с членом Президиума ЦК КПСС первым зам. пред. Совета Министров СССР А. И. Микояном.
- 8—13 — Пребывание в СССР зам. спикера Народной палаты Индии Сардара Хукама Сингха.
- 10—25 — Пребывание в СССР командующего оборонительными силами Финляндии генерала Я. С. Симелюса.
- 10 октября—7 ноября — Пребывание в СССР кубинской делегации во главе с министром труда Республики Куба Аугусто Мартинесом Санчесом (со 2 по 6 ноября выезжал в НРБ).
- 19—31 — Пребывание в СССР зам. пред. парламента Финляндской Республики Кусти Эскола.
- Ноябрь**
- 2—5 — Пребывание в СССР правительственной торгово-экономической делегации Республики Гаида во главе с министром легкой и тяжелой промышленности Кробо Эдусей.
- 3—4 — Пребывание в СССР президента совета Межпарламентского союза Джузеппе Кодаччи-Пизанелли.
- 5—10 — Пребывание в СССР для участия в праздновании 44-й годовщины Великой Октябрьской социалистической революции делегации ГДР.
- 6—10 — Пребывание в СССР делегации руководящих деятелей «Национального союза народных сил» Марокко,

- принимавшей участие в праздновании 44-й годовщины Великой Октябрьской социалистической революции.
- 11 — Глава делегации Партии трудящихся Вьетнама, присутствовавшей на XXII съезде КПСС, председатель ЦК ПТВ, президент ДРВ Хо Ши Мин отбыл на родину.
- 14—22 — Пребывание в Италии делегации парламентской группы СССР во главе с зам. пред. Совета Союза Верховного Совета СССР, пред. советско-итальянской парламентской группы Н. П. Бажаном.
- 14—29 — Пребывание в Марокко для участия в марокканском национальном празднике советской военной делегации во главе с маршалом Советского Союза В. Д. Соколовским.
- 15—22 — Пребывание в Республике Судан председателя Президиума Верховного Совета СССР Л. И. Брежнева.
- 23—25 — Пребывание в СССР президента Финляндской Республики У. Кекконена и министра иностранных дел А. Карьялайнена.
- Декабрь**
- 12—28 — Пребывание в СССР с визитом дружбы военной делегации Марокко во главе с министром национальной обороны Махджуби Ахарданом.
- 15—29 — Пребывание в Индии с визитом дружбы и мира председателя Президиума Верховного Совета СССР Л. И. Брежнева.
- 16—20 — Пребывание в СССР государственного секретаря по иностранным делам Гвинейской Республики Альфа Диалло.

IV. Вручение верительных грамот

- а) Иностранными дипломатическими представителями председателю Президиума Верховного Совета СССР или его заместителям
- 25 января — Чрезвычайный и полномочный посол Люксембурга К. Дюмон вручил верительные грамоты председателю Президиума Верховного Совета СССР Л. И. Брежневу.
- 4 февраля — Чрезвычайный и полномочный посол Исландии К. Гудмундсон вручил верительные грамоты пред. Президиума Верховного Совета СССР Л. И. Брежневу.
- 25 февраля — Чрезвычайный и полномочный посол Канады А. К. Смит вручил верительные грамоты председателю Президиума Верховного Совета СССР Л. И. Брежневу.
- 27 марта — Чрезвычайный и полномочный посол Республики Мали М. Ф. Кейта вручил верительные грамоты председателю Президиума Верховного Совета СССР Л. И. Брежневу.
- 1 апреля — Чрезвычайный и полномочный посол Швейцарии М. Трэнцле вручил верительные грамоты председателю Президиума Верховного Совета СССР Л. И. Брежневу.
- 8 апреля — Чрезвычайный и полномочный посол Гвинейской Республики Сори Каба вручил верительные грамоты председателю Президиума Верховного Совета СССР Л. И. Брежневу.
- 25 мая — Чрезвычайный и полномочный посол Итальянской Республики Карло Альберто Странео вручил верительные грамоты председателю Президиума Верховного Совета СССР Л. И. Брежневу.
- 20 июня — Чрезвычайный и полномочный посол Республики Индии Субимал Датт вручил верительные грамоты председателю Президиума Верховного Совета СССР Л. И. Брежневу.
- 12 июля — Чрезвычайный и полномочный посол ОАР Мухамед Мурад Галел вручил верительные грамоты председателю Президиума Верховного Совета СССР Л. И. Брежневу.
- 17 июля — Чрезвычайный и полномочный посол Японии Хисанари Ямада вручил верительные грамоты председателю Президиума Верховного Совета СССР Л. И. Брежневу.
- 27 июля — Чрезвычайный и полномочный посол Непала Джарендра Нараяна Сингха вручил верительные грамоты председателю Президиума Верховного Совета СССР Л. И. Брежневу.
- 3 августа — Чрезвычайный и полномочный посол Марокко Башир Бен Аббес вручил верительные грамоты председателю Президиума Верховного Совета СССР Л. И. Брежневу.
- 15 августа — Чрезвычайный и полномочный посол Цейлона Т. Б. Субасингхе вручил верительные грамоты председателю Президиума Верховного Совета СССР Л. И. Брежневу.
- 13 сентября — Чрезвычайный и полномочный посол Норвегии Ф. Х. Якобсен вручил верительные грамоты председателю Президиума Верховного Совета СССР Л. И. Брежневу.

- 3 октября — Чрезвычайный и полномочный посол ФНРЮ Ц. Мнятович вручил верительные грамоты председателю Президиума Верховного Совета СССР Л. И. Брежневу.
- 5 октября — Чрезвычайный и полномочный посол Республики Пакистан Аршад Хусейн вручил верительные грамоты председателю Президиума Верховного Совета СССР Л. И. Брежневу.
- 6 октября — Чрезвычайный и полномочный посол Мексиканских Соединенных Штатов Габриеля Лусио вручил верительные грамоты председателю Президиума Верховного Совета СССР Л. И. Брежневу.
- 10 октября — Чрезвычайный и полномочный посол Дании Кристиан Д. Хольтен-Эггерт вручил верительные грамоты председателю Президиума Верховного Совета СССР Л. И. Брежневу.
- 10 октября — Чрезвычайный и полномочный посол Ирана Али Голи Ардалан вручил верительные грамоты председателю Президиума Верховного Совета СССР Л. И. Брежневу.
- 16 октября — Чрезвычайный и полномочный посол Эфиопии Микаэль Имру вручил верительные грамоты председателю Президиума Верховного Совета СССР Л. И. Брежневу.
- 2 декабря — Чрезвычайный и полномочный посол Сирийской Арабской Республики Рафик аль-Аша вручил верительные грамоты председателю Президиума Верховного Совета СССР Л. И. Брежневу.
- б) Дипломатическими представителями СССР главам зарубежных государств
- 25 января — Чрезвычайный и полномочный посол СССР в МНР А. И. Хворостухин вручил верительные грамоты председателю Президиума Великого народного хурала МНР Ж. Самбу.
- 29 января — Опубликовано сообщение о вручении чрезвычайным и полномочным послом СССР в РНР И. К. Жегалиным верительных грамот председателю Президиума Великого национального собрания РНР Й. Г. Мауреру.
- 29 января — Опубликовано сообщение о вручении в Тиране чрезвычайным и полномочным послом СССР в НРА И. В. Шикиным верительных грамот председателю Президиума Народного собрания Албании Х. Лешу.
- 30 января — В Белграде чрезвычайный и полномочный посол СССР в ФНРЮ А. А. Епишев вручил верительные грамоты президенту ФНРЮ И. Броз-Тито.
- 7 сентября — Посол СССР в Того А. М. Кучкаров вручил верительные грамоты президенту Того Сильванусу Олимпю.
- 15 сентября — Чрезвычайный и полномочный посол СССР в Ливане В. И. Корнев вручил верительные грамоты президенту Ливанской Республики Фуаду Шехабу.
- 28 октября — Чрезвычайный и полномочный посол СССР в Ираке М. Д. Яковлев вручил верительные грамоты пред. Гос. совета ар-Рабии.
- 29 декабря — Опубликовано сообщение о вручении чрезвычайным и полномочным послом СССР в Федерации Нигерии Ф. П. Доля верительных грамот генерал-губернатору Нигерии Азквиве.

13. ВООРУЖЕННЫЕ СИЛЫ

С точки зрения внутренних условий, СССР, как это определено в Программе КПСС, не нуждается в армии. Но поскольку остается военная опасность, исходящая от империалистического лагеря, остается задача укрепления Советских Вооруженных Сил и обороноспособности СССР.

В 1961 г. в ответ на усилившуюся практическую подготовку империалистов к войне осуществлялись необходимые мероприятия по укреплению обороноспособности и безопасности СССР. Проводившееся по плану сокращение Вооруженных Сил временно приостановлено; временно было задержано очередное увольнение в запас солдат, матросов, сержантов и старшин, отслуживших сроки действительной военной службы; проводились испытания ядерного оружия, совершенствовались все виды оружия. Значительно были укреплены ракетные войска стратегического назначения, войска противовоздушной и противоракетной обороны. Основной силой сухопутных войск стали их ракетные соединения и части оперативно-тактического назначения, вооруженные ядерными и другими ракетами, а основ-

ной силой Военно-Морского флота — подводные лодки различного предназначения; при этом основой подводного флота стали атомные подводные лодки, вооруженные мощным ракетно-ядерным оружием. Создана новая межконтинентальная ракета — глобальная ракета, неуязвимая для противоракетного оружия.

В 1961 г. было проведено большое количество различных военных учений как в Советских Вооруженных Силах, так и совместно с братскими армиями стран Варшавского договора. Проведенная коренная реорганизация вооруженных сил, потребовавшая переработки теории военного искусства, уставов, переучивания личного состава, в основном завершена. Продолжали расти боевое мастерство и политико-моральное состояние всего личного состава вооруженных сил. Коммунисты и комсомольцы составляли 82% личного состава Вооруженных Сил.

Советские Вооруженные Силы располагают мощью, позволяющей смести с лица земли одним ракетно-ядер-

ным ударом любые объекты, все промышленные и административно-политические центры США и уничтожить целые страны, которые предоставили свои территории под военные базы, расположенные вокруг СССР и других социалистических стран.

14. НАРОДНОЕ ХОЗЯЙСТВО

Трудящиеся СССР ознаменовали 1961 г. — год исторического XXII съезда КПСС — новыми успехами в развитии экономики, подъеме благосостояния и культурного уровня жизни народа.

Промышленность. Годовой план 1961 г. по общему объему промышленного производства перевыполнен. Объем промышленного производства в 1961 г. возрос по сравнению с 1960 г. на 9,2%, в т. ч. группа «А», по предварительным данным, более чем на 10%, группа «Б» — на 6,6%.

Задания семилетнего плана успешно выполняются. Валовая продукция промышленности за первые три

Производство основных видов промышленной продукции

Виды продукции	Единица измерения	1913 г. (в границах до 17 сентября 1939 г.)	1940 г.	1959 г.	1960 г.	1961 г.
Чугун	млн. т	4,2	14,9	43,0	46,8	50,9
Сталь	» »	4,3	18,3	60,0	65,3	70,7
Прокат черных металлов	» »	3,6	13,1	47,0	51,0	55,2
Железная руда	» »	9,2	29,9	94,0	105,9	117,6
Нефть	» »	10,3	31,1	129,6	147,9	166,1
Газ	млрд. м ³	0,02	3,4	37,3	47,2	60,9
Уголь	млн. т	29,2	165,9	506,6	513,2	510,5
Электроэнергия	млрд. квт-ч	2,0	48,3	265,1	292,3	327
Минеральные удобрения	млн. т	0,07	3,24	12,92	13,87	15,3
Серная кислота	» »	0,14	1,59	5,08	5,4	5,7
Искусственное и синтетическое волокно	тыс. т	—	11,1	179,5	211,2	250,3
Турбины	млн. квт	0,006	1,2	7,6	9,2	10,7
Генераторы к турбинам	» »	—	0,47	6,5	7,9	9,4
Станки металлорежущие	тыс. шт.	1,8	58,4	147,6	155,6	164
Кузнечно-прессовые машины	» »	—	4,7	29,3	29,9	30,5
Металлургическое оборудование	тыс. т	—	23,7	200,8	218,3	214
Нефтеаппаратура	» »	—	15,5	76,5	93,0	106,9
Ткацкие станки	тыс. шт.	4,6	1,8	16,0	16,5	18,9
Тепловозы магистральные	шт.	—	5*	1 002	1 303	1 455
Электровозы магистральные	шт.	—	9	435	396	557
Автомобили (всего)	тыс. шт.	—	145,4	495	523,6	555,1
В том числе:						
грузовые и автобусы	» »	—	139,9	370,5	384,8	406,2
легковые	» »	—	5,5	124,5	138,8	148,9
Тракторы (физ. ед.)	» »	—	31,6	213,5	238,5	263,6
Плуги тракторные	» »	—	38,4	154,9	149,1	138,2
Сеялки тракторные	» »	—	21,4	136,7	123,0	154,2
Культиваторы тракторные	» »	—	32,3	121,5	85,2	92,4
Комбайны зерновые	» »	—	12,8	54,7	59,0	76,3
Экскаваторы	» »	—	0,3	10,5	12,5	15,8
Деловая древесина (вывозка)	млн. м ³	30,5	117,9	270,3	261,4	236**
Бумага	млн. т	0,3	0,8	2,3	2,4	2,6
Цемент	» »	1,8	5,7	38,8	45,5	50,9
Кирпич	млрд. шт.	3,4	7,5	33,1	35,5	35**
Сборные железобетонные конструкции и детали	млн. м ³ изделий	—	—	25,5	32,3	38
Ткани хлопчатобумажные	млрд. м ²	—	—	4,6	4,8	4,9
Ткани шерстяные	млн. м ²	—	—	416	439	455
Ткани льняные	» »	—	—	484	516	493
Ткани шелковые	» »	—	—	633	675	683
Бельевой трикотаж	млн. шт.	—	124,4	438,6	472,3	488,1
Верхний трикотаж	» »	—	58,6	103,9	111,6	117,4
Обувь кожаная	млн. пар	60,0	211,0	389,9	419,3	442,4
Часы всех видов	млн. шт.	0,7	2,8	26,2	26,0	26,0
Радиоприемники и радиолы	» »	—	0,16	4,03	4,16	4,23
Телевизоры	» »	—	0,0003	1,28	1,73	1,95
Холодильники бытовые	тыс. шт.	—	3,5	426,1	529,5	686,4
Стиральные машины бытовые	» »	—	—	647,8	895,5	1 286
Швейные машины бытовые	млн. шт.	0,27	0,17	2,94	3,1	3,3
Мясо (без производства колхозами и домашнего произ-ва населением)	млн. т	1,04	1,5	4,23	4,41	4,3
Улов рыбы, добыча морского зверя и китов	» »	1,05	1,4	3,07	3,5	3,7
Масло животное (без произ-ва колхозами и домашнего произ-ва населением)	тыс. т	104	226	721	737	782***
Сахар-песок	млн. т	1,3	2,2	6,0	6,4	8,4
Консервы	млрд. усл. банок	0,12	1,1	4,4	4,9	5,6
Мыло	млн. т	0,2	0,7	1,45	1,47	1,5

* В том числе один тепловоз. ** Без колхозов. *** Всего масла произведено 894 тыс. т.

года семилетки увеличилась на 33% вместо 27%, предусмотренных расчетами к контрольным цифрам семилетки на эти годы. Произведено промышленной продукции больше, чем намечалось, примерно на 19 млрд. руб.

В 1961 г. план производства промышленной продукции в целом и по многим важнейшим видам продукции перевыполнен всеми союзными республиками. По сравнению с 1961 г. валовая продукция черной и цветной металлургии увеличилась на 10%, топливной и энергетической пром-сти — на 7%, машиностроения и металлообработки — на 16%, химической пром-сти — на 14%, пром-сти стронт. материалов — на 12%, лесной, бумажной и деревообрабатывающей пром-сти — на 5%, легкой пром-сти и пр-ва предметов культурно-бытового назначения — на 5%, пищевой пром-сти — на 7%.

На предприятиях черной металлургии в 1961 г. коэффициент использования полезного объема доменных печей улучшился на 1,6%, а съем стали с 1 м² площади пода мартеновских печей увеличился на 2,6%. Доля наиболее экономичных видов топлива — нефти и газа — в общем производстве топлива выросла с 38% до 43%.

В 1961 г. промышленные предприятия, н.-и. ин-ты и проектно-конструкторские организации сконструировали и изготовили ок. 3000 новых важнейших типов машин, механизмов, аппаратов и другого оборудования и ок. 1000 новых важнейших типов приборов для различных отраслей народного хозяйства. Снято с производства ок. 600 наименований устаревших конструкций машин, оборудования и приборов, которые заменены лучшими современными конструкциями. На машиностроительных предприятиях совнархозов модернизировано св. 61 тыс. металлорежущих станков, кузнечно-прессового, литейного, деревообрабатывающего и другого производственного оборудования.

Св. 2,5 млн. изобретателей и рационализаторов внесли св. 4 млн. предложений. В народное хозяйство внедрено ок. 2,7 млн. изобретений и рационализаторских предложений, что дает св. 1,6 млрд. руб. экономии в расчете на год.

В 1961 г. СССР достиг новых успехов в мирном экономическом соревновании с США. Если в СССР прирост промышленного производства за 1961 г. составил 9,2%, то в США продукция выросла только на 1%, производство стали в СССР выросло на 8%, а в США сократилось на 1,7%, производство электроэнергии в СССР выросло на 12%, а в США — только на 4%, нефти соответственно — на 12% и 2,5%. В целом объем промышленной продукции СССР составил в 1961 г. более 60% продукции пром-сти США.

Сельское хозяйство. На конец 1961 г. насчитывалось 8,3 тыс. совхозов, 41,3 тыс. колхозов. Посевные площади всех с.-х. культур в 1961 г. составили 204,6 млн. га и расширены по сравнению с 1960 г. на 1,6 млн. га. Посевные площади зерновых культур составили 128,3 млн. га против 121,7 млн. га в 1960 г. Больше посеяно пшеницы, кукурузы на зерно, крупяных и бобовых культур, хлопчатника, сахарной свеклы, подсолнечника. Посевная площадь под кукурузой на зерно составила 13,2 млн. га против 11,2 млн. га в 1960 г., а под всей кукурузой в 1961 г. было 25,7 млн. га. Все еще значительное место (47,6 млн. га) занимали посевы малопродуктивных культур — трав и овса.

Прделана значительная работа по созданию условий для быстрого развития животноводства. По данным переписи на 1 января 1962 г., поголовье скота всех видов значительно увеличилось.

Прирост поголовья крупного рогатого скота и свиней в 1961 г. был выше, чем годовой прирост за любой из послевоенных лет. При этом подавляющая часть прироста приходится на общественное поголовье скота в колхозах и совхозах.

Поголовье продуктивного скота
(млн. голов, на 1 января)

	1954 г.	1961 г.	1962 г.
Крупный рогатый скот — всего	55,8	75,8	82,1
В т. ч. в колхозах и совхозах	31,2	50,7	58,2
Коровы — всего	25,2	34,8	36,3
В т. ч. в колхозах и совхозах	9,8	17,9	20,0
Свиньи — всего	33,3	58,7	66,6
В т. ч. в колхозах и совхозах	17,1	40,0	49,3
Овцы и козы — всего	115,5	140,3	144,4
В т. ч. в колхозах и совхозах	88,0	104,0	109,1

В 1961 г., по предварительным данным, валовой сбор зерна составил 137,3 млн. т.

В результате принятых партией мер все отрасли социалистического сельского хозяйства за период, истекший после Сентябрьского пленума ЦК КПСС (1953 г.), добились значительных успехов.

Производство с.-х. продуктов
(во всех категориях хозяйств)

	1953 г.	1960 г.	1961 г.	1961 г. по семи- летнему плану
Зерно, млн. пуд.	5 036	8 203	8 380	9 400
В т. ч.				
пшеница	2 520	3 925	4 045	...
кукуруза	226	1 142	1 469	...
Масличные, млн. т	3,1	...	5,3	...
В т. ч. подсолнечник	2,6	3,97	4,7	...
Картофель, млн. т	72,6	84,4	84,0	...
Овощи, млн. т	11,4	16,6	15,6	...
Мясо (в убойном весе), млн. т	5,8	8,7	8,8	11,8
Молоко, млн. т	36,5	61,7	62,5	78,4

Однако темпы роста производства с.-х. продуктов в целом по стране не отвечают тому уровню, который необходим для удовлетворения потребностей населения. Задания, предусмотренные контрольными цифрами семилетнего плана на 1961 г., не выполнены.

Государственные закупки с.-х. продуктов
(во всех категориях хозяйств)

	1953 г.	1960 г.	1961 г.
Зерно, млн. пуд.	1 899	2 853	3 180
В т. ч.			
пшеница	1 171	1 874	2 033
кукуруза	30	136	300
Сахарная свекла, млн. т	22,9	52,2	47,7
Хлопок-сырец, млн. т	3,9	4,3	4,5
Масличные, млн. ц	20,6	24,6	32,7
В т. ч.			
подсолнечник	18,0	22,9	29,2
Картофель, млн. т	5,4	7,1	7,0
Овощи, млн. т	2,5	5,1	5,5
Фрукты, тыс. т	1 193	1 935	2 271
Чайный лист, тыс. т	110	163,8	162
Мясо (в убойном весе), тыс. т	2 154	4 800	4 422
Молоко, млн. т	10,6	26,3	28,3
Шерсть, тыс. т	196,8	357,6	368,6
Яйцо, млн. шт.	2 618	6 452	7 376

Удельный вес колхозов и совхозов во всех гос. закупках составил: мяса — 89%, молока — 94%, яиц — 66% и шерсти — 85%. Таблицу о достижениях передовых хозяйств, а также передовиков сельского хозяйства в 1961 г. см. стр. 80—83.

Транспорт. Грузооборот всех видов транспорта в 1961 г. составил 1999,3 млрд. т-км (в 1960 г. — 1885,7 млрд. т-км).

Грузооборот ж.-д. транспорта в 1961 г. составил 1566,2 млрд. *т-км* (в 1960 г. — 1504,3 млрд. *т-км*), перевозки грузов — 1987,4 млн. *т* (в 1960 г. — 1884,9 млн. *т*). Пассажиры перевезено 1962 млн. чел. против 1950 млн. чел. в 1960 г. Эксплуатационная длина железных дорог Министерства путей сообщения на конец 1961 г. составила 126,8 тыс. *км*, в т. ч. электрифицированных — 15,7 тыс. *км*. Протяженность железных дорог, переведенных на электровозную и тепловозную тягу, составила 42,1 тыс. *км*.

Грузооборот морского транспорта (без Среднеазиатского пароходства) в 1961 г. составил 158,4 млрд. *т-км* (в 1960 г. — 131,5 млрд. *т-км*). Пассажиры перевезено 15,8 млн. чел. против 14,5 млн. чел. в 1960 г.

Грузооборот речного транспорта общего пользования (включая Среднеазиатское пароходство) в 1961 г. составил 105,9 млрд. *т-км* (в 1960 г. — 99,6 млрд. *т-км*), перевозки грузов — 223,8 млн. *т* (в 1960 г. — 210,3 млн. *т*). Пассажиры перевезено 129,4 млн. чел. против 118,6 млн. чел. в 1960 г. Протяженность внутренних судоходных путей на конец 1960 г. составляла 137,9 тыс. *км*.

Грузооборот трубопроводного транспорта в 1961 г. составил 60 млрд. *т-км* (в 1960 г. — 51,2 млрд. *т-км*), перекачано нефти и нефтепродуктов 143,9 млн. *т* (в 1960 г. — 129,9 млн. *т*).

Грузооборот автомобильного транспорта общего пользования в 1961 г. составил 29 млрд. *т-км* (в 1960 г. — 27 млрд. *т-км*), перевезено пассажиров автобусами 11 826 млн. чел. против 11 316 млн. чел. в 1960 г. Грузооборот автотранспорта народного хозяйства составил в 1961 г. 108 млрд. *т-км*, перевезено грузов 9 310 млн. *т*. Протяженность автомобильных дорог на конец 1960 г. составила 1365,6 тыс. *км*, в т. ч. с твердым покрытием — 270,8 тыс. *км*.

Воздушным транспортом план перевозок пассажиров выполнен на 104%; перевозки пассажиров возросли по сравнению с 1960 г. на 36%. Линии гражданского воздушного флота связывают Москву с 24 столицами стран Европы, Азии и Африки.

Связь. Число предприятий почты, телеграфа и телефона на конец 1961 г. составило 65 тыс. Отправлено 4 074 млн. писем, 15 562 млн. газет и журналов, 98 млн. посылок, 245 млн. телеграмм, состоялось 197 млн. междугородных телефонных разговоров.

Радиовещание и телевидение. На конец 1961 г. было 69,2 млн. радиоприемных точек (против 63,4 млн. в 1960 г.), в т. ч. 32,2 млн. трансляционных радиоточек. Действовало 116 телецентров и крупных телевизионных ретрансляционных станций и 224 маломощных ретрансляционных станций. Количество телевизоров — св. 6,5 млн.

Капитальное строительство. Общий объем кап. вложений гос. и кооперативных организаций (кроме колхозов) составил 32,5 млрд. руб. В больших размерах также осуществлены кап. вложения колхозами.

Кап. вложения в черную и цветную металлургию увеличились по сравнению с 1960 г. на 8%, в нефтяную и газовую пром-сть — на 8%, в строительство электростанций — на 7%, в т. ч. тепловых — на 10%, в машиностроение — на 14%, в химическую пром-сть — на 13%, в пром-сть стройматериалов и строительную индустрию — на 1%, в легкую пром-сть — на 18%, в транспорт и связь — на 4%, в сельское хозяйство — на 22%.

В 1961 г. вступило в строй более 800 новых крупных гос. промышленных предприятий и большое количество цехов на действующих предприятиях.

На электростанциях введено в действие более чем на 7 млн. *квт* новых мощностей. Досрочно завершено

строительство и вступила в строй на полную мощность — 2,5 млн. *квт* — крупнейшая в мире Волжская ГЭС им. XII съезда КПСС. На Братской ГЭС введены в строй первые четыре агрегата общей мощностью 900 тыс. *квт*. Вступили в строй первые два агрегата Воткинской ГЭС на Каме. Введена в действие на полную проектную мощность — 1,2 млн. *квт* — Приднепровская ГРЭС, самая крупная тепловая электростанция в Европе и СССР.

В черной металлургии введены в действие новые мощности по выплавке чугуна на 2 млн. *т*, стали — на 4,8 млн. *т*, по производству проката — на 2,9 млн. *т*. В Криворожском бассейне вступил в строй Центральный горнообогатительный комбинат мощностью 9 млн. *т* железной руды в год.

В химической пром-сти введены в действие новые предприятия и цехи, в т. ч. на шинных заводах — мощности по производству 3,1 млн. штук шин в год.

Вступили в строй новые магистральные газопроводы, нефтепроводы и продуктопроводы общей протяженностью 7,9 тыс. *км*.

Построено большое количество заводов сборного железобетона и крупнопанельного домостроения. В цементной пром-сти введены в действие новые мощности по производству 5 млн. *т* цемента в год.

На текстильных предприятиях в 1961 г. установлено ок. 550 тыс. прядильных веретен и 9 тыс. ткацких станков. На обувных фабриках введены в действие мощности по производству более чем 15 млн. пар обуви в год. На сахарных заводах введены мощности по переработке ок. 300 тыс. *ц* свеклы в сутки. Построены элеваторы и зерносклады общей емкостью 3,5 млн. *т* единовременного хранения.

Сдано в эксплуатацию 999 *км* новых ж.-д. линий. Электрифицировано 1860 *км* железных дорог. Полностью завершена электрификация железнодорожной магистрали Москва—Байкал.

Подрядные организации увеличили объем строительно-монтажных работ на 7%, однако план подрядных работ недовыполнен. Межколхозные строительные организации увеличили объем работ по сравнению с 1960 г. на 15%.

Численность рабочих и служащих и рост производительности труда. Среднегодовая численность рабочих и служащих в народном хозяйстве СССР в 1961 г. составила 66 млн. чел. и увеличилась по сравнению с 1960 г. почти на 4 млн. чел.

В 1961 г., как и в предыдущие годы, безработицы в стране не было. Высшие и средние специальные учебные заведения выпустили св. 750 тыс. молодых специалистов, из них с высшим образованием — св. 325 тыс., в т. ч. 121 тыс. инженеров. Окончили средние школы с производственным обучением и получили наряду с аттестатами зрелости профессиональную подготовку 173 тыс. юношей и девушек.

Производительность труда по сравнению с 1960 г. в промышленности возросла более чем на 4%, в строительстве — на 3,5%. С учетом сокращения продолжительности рабочего дня часовая производительность труда возросла за год в промышленности на 11%, в строительстве — примерно на 12%.

Внутренняя торговля. В 1961 г. объем розничного товарооборота гос. и кооперативной торговли составил 80,2 млрд. руб. По сравнению с 1960 г. объем розничного товарооборота увеличился на 2,5 млрд. руб., или, в сопоставимых ценах, на 4%. Годовой план розничного товарооборота недовыполнен, однако план товарооборота общественного питания перевыполнен; по сравнению с 1960 г. товарооборот общественного питания увеличился, в сопоставимых ценах, на 6%.

В 1961 г. в гос. и кооперативной торговле продано

(в % к 1960 г.): мяса, колбасных изделий и других мясопродуктов — 96, рыбы и рыбопродуктов — 105, масла животного — 101, растительного — 109, молока и молочных продуктов — 110, яиц — 115, сахара — 110, овощей — 107, тканей — 94, одежды и белья — 106, кожаной обуви — 110, мебели — 113, телевизоров — 116, легковых автомобилей — 89 и т. д.

Потребительская кооперация. Товарооборот потребительской кооперации в 1961 г. составил 24,2 млрд. руб. Доля потребительской кооперации в общем объеме товарооборота гос. и кооперативной торговли СССР составила 30%. Через комиссионную торговлю потребит. кооперации продано в 1961 г. продовольственных товаров на 847 млн. руб.

Внешняя торговля и техническое содействие СССР зарубежным странам. В 1961 г. внешнеторговый оборот СССР составил 10,6 млрд. руб. и увеличился по сравнению с 1960 г. на 6%. СССР торгует (конец 1961 г.) на взаимовыгодных условиях со всеми социалистическими странами и более чем с 65 кап. странами.

Последние годы характеризуются дальнейшим расширением и укреплением экономического сотрудничества СССР с социалистическими странами и установлением и расширением экономических связей с промышленно слабо развитыми странами. Заключенные соглашения предусматривают оказание СССР экономической помощи и технического содействия зарубежным странам в строительстве 907 пром. предприятий и 550 других объектов, из которых к началу 1961 г. закончены строительством и введены в эксплуатацию полностью или частично 395 пром. предприятий и 164 объекта. При содействии СССР в зарубежных странах строятся предприятия общей мощностью по выпуску ок. 43 млн. т стали, добыче 71,3 млн. т угля, производству 1957 тыс. т азотных удобрений (по аммиаку). Общая мощность тепло- и гидроэлектростанций, построенных и строящихся при техническом содействии СССР, составляет 24,2 млн. квт.

Финансы. Государственный бюджет СССР на 1962 г. был утвержден Верховным Советом СССР в декабре 1961 г. по доходам в сумме 81 918 641 тыс. руб., по расходам в сумме 80 369 904 тыс. руб. с превышением доходов над расходами в сумме 1 548 737 тыс. руб.

Союзный бюджет на 1962 г. утвержден по доходам в сумме 38 233 575 тыс. руб. и по расходам в сумме 36 684 838 тыс. руб. с превышением доходов над расходами в сумме 1 548 737 тыс. руб.

Гос. бюджеты союзных республик на 1962 г. по доходам и расходам определены в сумме 44 778 074 тыс. руб., в т. ч. по союзным республикам (в тыс. руб.):

РСФСР	- 26 412 173	Литовская ССР	- 580 431
Украинская ССР	- 7 616 053	Молдавская ССР	- 352 359
Белорусская ССР	- 1 345 370	Латвийская ССР	- 496 735
Узбекская ССР	- 1 240 273	Киргизская ССР	- 421 560
Казахская ССР	- 3 379 371	Таджикская ССР	- 360 455
Грузинская ССР	- 749 374	Армянская ССР	- 398 011
Азербайджанская ССР	- 706 392	Туркменская ССР	- 378 921
		Эстонская ССР	- 340 596

В декабре 1961 г. был утвержден Верховным Советом СССР отчет об исполнении гос. бюджета СССР за 1960 г. в следующих суммах, исходя из действовавшего масштаба цен: по доходам 770 783 672 тыс. руб. и по расходам 731 261 846 тыс. руб. с превышением доходов над расходами 39 521 826 тыс. руб.

Распределение кредитных вложений Госбанка по отраслям народного хозяйства по состоянию на 1 января (остатки ссуд на начало года, млн. руб.)

	1960 г.	1961 г.
Всего кредитов	38 352	41 172
В т. ч. по отраслям:		
Промышленность	13 730	14 722
Сельское хозяйство и заготовки	5 915	6 262
Транспорт и связь	253	318
Торговля	13 539	13 997
Снабжение и сбыт	4 724	5 613
Прочие отрасли	191	260

Бюджет СССР (млрд. руб., план)

Доходы	1961 г.	1962 г.	Расходы	1961 г.	1962 г.
Всего	78,99	81,92	Всего	77,59	80,37
В том числе:			В том числе:		
Поступления от социалистического хозяйства	72,05	74,5	Народное хозяйство	33,91	32,47
			Социально-культурные мероприятия	27,15	28,75
			Оборона страны	9,25	13,41
			Государственное управление	1,09	1,07

Бюллетень курсов иностранных валют. Июнь 1962 г.

Наименование валюты	Курс в рублях	Наименование валюты	Курс в рублях	Наименование валюты	Курс в рублях
Австралийские фунты за 1	2,02	Индийские рупии за 100	19,04	Польские злотые за 100	22,50
Австрийские шиллинги за 100	3,48	Индонезийские рупии за 100	2,00	Румынские леи за 100	15,00
Албанские леки за 100	1,80	Иракские динары за 1	2,53	Сирийские фунты за 100	25,10
Английские фунты стерлингов за 1	2,53	Иранские риалы за 100	1,19	Доллары США за 1	0,90
Аргентинские песо за 100	0,80	Исландские кроны за 100	2,09	Суданские фунты за 1	2,59
Афганские афгани за 100	4,50	Итальянские лиры за 1000	1,45	Тунисские динары за 1	2,14
Бельгийские франки за 100	1,81	Камбоджийские риелы за 100	2,57	Турецкие лиры за 100	10,00
Бирманские кьяты за 100	19,04	Канадские доллары за 1	0,83	Уругвайские песо за 100	8,22
Болгарские левы за 100	76,92	Юани КНР за 100	45,00	Финляндские марки за 1000	2,81
Венгерские форинты за 100	7,67	Воны КНДР за 100	74,93	Французские франки за 100	18,37
Донги ДРВ за 100	30,60	Кубинские песо за 1	0,90	Цейлонские рупии за 100	19,07
Фунты Ганы за 1	2,53	Ливанские фунты за 100	30,00	Чехословацкие кроны за 100	12,50
Гвинейские франки за 1000	3,65	Ливийские фунты за 1	2,53	Шведские кроны за 100	17,47
Марки ГДР за 100	40,50	Марокканские дирхамы за 100	17,78	Швейцарские франки за 100	20,84
Марки ФРГ за 100	22,54	Мексиканские песо за 100	7,22	Эфиопские доллары за 100	36,00
Голландские гульдены за 100	25,05	Монгольские тугрики за 100	22,50	Югославские динары за 1000	1,20
Греческие драхмы за 100	3,02	Непальские рупии за 100	11,95	Ранды Южно-Африканской Республики за 1	1,27
Датские кроны за 100	13,06	Новозеландские фунты за 1	2,50	Японские иены за 1000	2,51
Египетские фунты за 1	2,60	Норвежские кроны за 100	12,61		
Израильские фунты за 100	30,00	Пакистанские рупии за 100	19,04		

Краткосрочный и долгосрочный кредит. На конец 1961 г. краткосрочные кредитные вложения Госбанка составляли 45 099 млн. руб.

На 1 января 1962 г. кредиты на внедрение новой техники, механизации и на улучшение технологии производства составили 401 млн. руб. На 1 января 1962 г. общая сумма долгосрочного кредита составила 4 101 млн. руб., в т. ч. кредита, выданного колхозам в 1961 г., — 782 млн. руб. Госбанк СССР и Стройбанк в 1961 г. предоставили предприятиям и организациям на расширение производства товаров для населения кредиты на сумму 519 млн. руб.

Материальное благосостояние советского народа. Национальный доход СССР в 1961 г., по предварительным данным, составил св. 153 млрд. руб. и увеличился по сравнению с 1960 г., в сопоставимых ценах, на 7%. Население получило в 1961 г. из общественных фондов потребления на народное образование, медицинское обслуживание, социальное обеспечение и различные выплаты и льготы 26,4 млрд. руб. против 24,5 млрд. руб. в 1960 г.

В последние годы в соответствии с решениями партии и правительства было завершено упорядочение заработной платы рабочих и служащих промышленности, строительства, транспорта, связи, геологоразведочных работ и ряда других отраслей народного хозяйства. Осуществляется упорядочение заработной платы в совхозах и других гос. с.-х. предприятиях. Заработная плата рабочих и служащих была при этом повышена, особенно у низкооплачиваемых работников. К началу 1962 г. на новых условиях оплаты труда работало более 40 млн. рабочих и служащих.

Вместе с ростом населения в СССР увеличиваются доходы трудящихся. С учетом снижения налогов и отмены подписки на заем за 1959—1961 гг. они возросли на 16,8 млрд. руб., а с 1953 г. доходы трудящихся возросли почти на 42 млрд. руб. Люди больше приобретают продуктов, одежды, обуви.

Продажа населению основных продуктов через государственную торговлю

	1953 г.	1961 г.
Мясо и мясопродукты	1 757 тыс. т	4 033 тыс. т
Молоко и молочные продукты	1 980 тыс. т	9 393 тыс. т
Масло животное	330 тыс. т	632 тыс. т
Сахар	2 410 тыс. т	4 550 тыс. т
Яйцо	2 045 млн. шт.	5 860 млн. шт.

В соответствии с решениями пятой сессии Верховного Совета СССР 5-го созыва продолжалась постепенная отмена налогов с рабочих и служащих. С 1 октября 1961 г. полностью прекращено взимание налогов с заработков до 60 руб. и снижены в среднем на 40% ставки налогов с заработков от 61 до 70 руб. в месяц. В результате этого заработная плата, получаемая на руки рабочими и служащими, дополнительно увеличилась на 400 млн. руб. (в расчете на год). Продолжают расти вклады населения в сберегательные кассы. К концу 1961 г. вклады составили 11,7 млрд. руб., а количество вкладчиков достигло 52,4 млн.

В 1961 г. введено в действие (не считая строительства, осуществляемого колхозниками и сельской интеллигенцией) жилых домов общей площадью более 80 млн. м², или 2,2 млн. благоустроенных квартир. Колхозниками и сельской интеллигенцией в 1961 г. построено 500 тыс. жилых домов. Возросли гос. кап. вложения в строительство учреждений просвещения, культуры, науки, искусства и здравоохранения. Общеобразовательных школ построено больше, чем в 1960 г., на 13%.

**ДОСТИЖЕНИЯ ПЕРЕДОВЫХ
КОЛХОЗОВ И СОВХОЗОВ В 1961 г.
(по материалам ВДНХ)**

РАСТЕНИЕВОДСТВО

Производство зерновых культур

**Колхоз им. XII партсъезда Бершадского р-на
Винницкой обл. УССР**

За последние четыре года урожай зерновых составил в среднем 30 ц с 1 га. В 1961 г. собрано: озимой пшеницы на площади 1372 га по 29,6 ц с 1 га, гороха на площади 708 га по 31,2 ц с 1 га, кукурузы на площади 900 га по 60 ц зерна с 1 га. Себестоимость с 1 ц гороха снижена с 3 р. 40 к. в 1960 г. до 2 р. в 1961 г. Каждый гектар гороха дал св. 600 руб. дохода. На каждые 100 га земли произведено 85 ц мяса в убойном весе и 420 ц молока. Колхоз имеет 18 коров на 100 га земли, 106 свиней на 100 га пашни.

Алтайский и.п. ин-т сельского хозяйства РСФСР

Ин-т активно внедряет пропашную систему земледелия. Основные культуры в хозяйстве ин-та — яровая пшеница, кукуруза, кормовые бобы и сахарная свекла. В результате замены травополья пропашной системой, малоурожайных культур урожайными получены следующие результаты.

Выход с.-х. продукции на 100 га пашни (в ц)

	при травопольной системе (в сред- нем за 1950—55 гг.)	при пропашной системе (в среднем за 1956—61 гг.)
Кормовых единиц	601,4	2212,1
Зерна	373,8	1357,7
Мяса	10,5	37,4
Молока	52,3	91,8

Совхоз «Петровский» Липецкой обл. РСФСР

В результате улучшения структуры посевных площадей совхоз в 1961 г. увеличил производство зерна на 27%. Урожайность зерновых в среднем составила 24,2 ц с каждого из 4621 га. Государству продано 48 тыс. ц зерна (в полтора раза больше, чем в 1960 г.). Был получен урожай кукурузы по 55 ц с 1 га на площади 200 га, гороха по 36 ц с 1 га на площади 110 га, проса по 28,6 ц с 1 га на площади 200 га.

**Совхоз им. «9 января» Белоцерковского р-на
Киевской обл. УССР**

Урожай озимой пшеницы по 41 ц с 1 га на площади 584 га.

**Колхоз «Победа» Покровского р-на Днепропетров-
ской обл. УССР**

Колхоз получает устойчивые и хорошие урожаи. Урожай с каждого гектара в среднем: пшеницы по 26,8 ц, зерна кукурузы по 33 ц, гороха по 27 ц. На 100 га с.-х. угодий произведено по 550 ц молока, на 100 га пашни — по 65 ц мяса в убойном весе. Под кукурузой занято 33% пашни, посевы гороха расширяются с 352 до 1000 га. Производство зерна возрастет на 50 и более тыс. ц.

Колхоз «Украина» Городокского р-на Хмельницкой обл. УССР

В связи с ростом применения удобрений (органических с 3,3 т до 11 т и минеральных с 1 ц до 4 ц на 1 га пашни) увеличилась урожайность озимой пшеницы с 21 до 37 ц и сахарной свеклы с 263 до 397 ц с 1 га.

**Совхоз «Мамлютский» Северо-Казахстанской обл.
Каа. ССР**

Ежегодно получает по 20—22 ц зерна с 1 га. В 1961 г. продано государству 654 тыс. пудов зерна — в десять с лишним раз больше, чем в 1957 г. Получен урожай зерна по 20,1 ц с 1 га на площади 9780 га. Себестоимость 1 ц зерна — (р. 70 к.). Сдано государству 6500 ц мяса, в т. ч. 2200 ц говядины, надоев более 22 тыс. ц молока (по 2500 кг от каждой из 900 коров).

Колхоз «Заветы Ильича» Николаевской обл. УССР

Урожай озимой пшеницы по 28,5 ц с 1 га на площади 770 га.

**Совхоз «Чистюньский» Топчихинского р-на
Алтайского края РСФСР**

Урожай зерновых по 16,2 ц с 1 га на площади, превышающей 6000 га.

**Совхоз «Молодогвардейский» Северо-Казахстанской
обл. Каа. ССР**

Урожай зерновых по 15,3 ц с 1 га на площади 21 400 га. Ведущая культура — пшеница, с каждого гектара посева получен урожай по 15,5 ц на площади 19 400 га. Себестоимость 1 ц зерна составила 2 руб. 30 коп. Совхоз получил 300 тыс. руб. прибыли.

Совхоз «Красная звезда» Минской обл. БССР

Главные кормовые культуры — кукуруза, сахарная свекла, бобовые. Производство молока на 100 га угодий — 822 ц, мяса в убойном весе на 100 га пашни — 116,7 ц. С каждого

гектара получены урожай (в ц): зерна озимых культур 19,9, кукурузы 39,1, гороха 19, кормовых бобов 17, сахарной свеклы 252, кукурузы на силос 217, картофеля 152. С каждого гектара земли получено кормовых единиц: в 1958 г. 2010, в 1960 г. 2900 и в 1961 г. 3650.

Производство кукурузы

Колхоз им. Ленина Лескенского р-на Кабардино-Балкарской АССР

Урожай зерна кукурузы по 85 ц с 1 га на площади 1250 га.

Колхоз «40 лет Октября» Алма-Атинской обл. Каз. ССР.

Урожай зерна кукурузы по 58, 2 ц с 1 га на площади 1500 га,

Колхоз «Первое Мая» Снятынского р-на Станиславской обл.

Урожай зерна кукурузы по 57,3 ц с 1 га на площади 403 га и по 700 ц зеленой массы на площади 220 га.

Колхоз «Родина» Красноармейского р-на Краснодарского края РСФСР

Урожай зерна кукурузы по 55 ц с 1 га на площади 550 га.

Совхоз «Кубань» Гулькевичского р-на Краснодарского края РСФСР

Урожай зерна кукурузы по 52 ц с 1 га на площади 2000 га.

Колхоз «Гвардеец» Батыревского р-на Чувашской АССР

Урожай зеленой массы кукурузы с початками по 1204 ц с каждого гектара на площади 550 га; заложено около 45 тыс. т силоса. На каждую корову приходится по 25 т. 1 ц кукурузного силоса обошелся колхозу в 6,8 коп. Колхоз получил на каждые 100 га сельхозугодий по 220 ц молока и на 100 га пашни по 50 ц мяса.

Колхоз им. Ленина Чувашской АССР

Урожай зеленой массы кукурузы с початками по 1080 ц с 1 га на площади 300 га.

Совхоз «Константиново» опытно-показательное хозяйство Подольского р-на Московской обл.

Урожай кукурузы на силос по 402 ц с 1 га на площади 146 га; сахарной свеклы — по 222 ц на площади 86 га; кормовых бобов на зерно — по 10 ц на площади 16 га. Производство молока на 100 га сельхозугодий — 675 ц, мяса в убойном весе по 107,8 ц на 100 га пашни и по 22,9 ц на 100 га прочих угодий.

Производство сахарной свеклы

Совхоз «Любанский» Минской обл. БССР

Урожай сахарной свеклы по 358 ц с 1 га на площади 164 га.

Колхоз «Большевик» Жашковского р-на Черкасской обл. УССР

На полях колхоза по новой технологии, без применения ручного труда, выращены высокие урожай сахарной свеклы. На первом поле — 60 га: урожай 342 ц с 1 га; затрачено 12,5 чел.-дней на гектар свеклы; себестоимость 1 ц — 28 коп.; на производство 1 ц свеклы затрачено 17 коп. На втором поле — 120 га: урожай 330 ц с 1 га; затрачено 22,7 чел.-дня на 1 га свеклы; себестоимость 1 ц — 45 коп.; на производство 1 ц свеклы затрачено 33 коп.

Колхоз им. Пархоменко Жашковского р-на Черкасской обл. УССР

Урожай сахарной свеклы по 320 ц с 1 га на площади 685 га. В результате выращивания односемянной свеклы и применения новой технологии ее возделывания снижены затраты труда на гектар посева с 42 до 25 чел.-дня, а себестоимость 1 т свеклы — с 9 руб. до 5 руб. 70 коп.

Производство хлопка

Колхоз «Политотдел» Ташкентской обл. Узб. ССР

Урожай хлопка по 49,2 ц с 1 га на площади 503 га.

Колхоз им. Кирова г. Регара Тадж. ССР

Урожай хлопка по 45,8 ц с 1 га на площади 1314 га (занял одно из первых мест в стране по урожайности советских сортов хлопчатника).

Колхоз им. Кирова Тадж. ССР

Урожай хлопка по 41 ц с 1 га на площади 1314 га.

Колхоз им. 8 марта Сурхандарьинской обл. Узб. ССР

Урожай хлопка по 40,7 ц с 1 га на площади 905 га.

Колхоз им. Жданова Араванского р-на Кирг. ССР

Урожай хлопка по 39,4 ц с 1 га на площади 1210 га.

Колхоз им. Хрущева Янгиюльского р-на Ташкентской обл. Узб. ССР

Урожай хлопка по 38 ц с 1 га на площади 1515 га. Успешно развивает животноводство.

Колхоз «Горадиэ» Физулинского р-на Аз. ССР

Урожай хлопка по 36,2 ц с 1 га на площади 580 га. Себестоимость 1 ц хлопка 14 руб. 20 коп.

Колхоз «Кзыл-Узбекистон» Ташкентской обл.

Урожай хлопка по 35,6 ц с 1 га на площади 1760 га.

Совхоз «Пахта-Арал» Южно-Казахстанской обл. Каз. ССР

Урожай хлопка по 34,8 ц с гектара на площади 6000 га.

Колхоз им. Карла Маркса Ошского р-на Кирг. ССР

Урожай хлопка по 31,9 ц с 1 га на площади 1929 га.

Колхоз «Ленинизм» Янгиюльского р-на Ташкентской обл. Узб. ССР

За последние 6 лет получает урожай хлопка более 30 ц с 1 га на площади св. 1300 га. Имеет хорошо развитое животноводство.

Производство плодов и винограда

Совхоз «Агроном» Лебедянского р-на Липецкой обл. РСФСР

С каждого гектара плодоносящего сада совхоз собрал по 75 ц яблок. Отдельные звенья совхоза собрали плодов по 138, 176 и 206 ц с 1 га. Сдано государству 113 тыс. ц плодов и ягод (годовая потребность более 130 тыс. чел.). Каждый рабочий произвел 250 ц плодов и ягод. Затраты труда на 1 ц плодов — 0,9 чел.-дня. Себестоимость 1 ц яблок 8 руб. 22 коп.

Совхоз Октемберянского р-на Арм. ССР

Урожай персиков по 120 ц с 1 га на площади 153 га. Совхоз получил в 1961 г. от плодоводства и виноградарства 62 тыс. руб. прибыли.

Колхоз им. Шаумяна Арташатского р-на Арм. ССР

Урожай винограда по 215 ц с 1 га на площади 100 га; себестоимость 1 ц винограда 4 руб. 45 коп.

Колхоз им. Энгельса Телавского р-на Груз. ССР

Урожай винограда по 80 ц с 1 га на площади 160 га.

ЖИВОТНОВОДСТВО

Производство мяса

Совхоз «Кленово-Чегодаево» Московской обл.

При 5436 га земли совхоз дает на 100 га сельхозугодий 165 ц мяса, в т. ч. на каждые 100 га пашни ок. 200 ц. На 270 основных свиноматок приходится 2000 разовых. За год хозяйство получает 17—18 тыс. поросят. За 7 лет совхоз вырастил 100 тыс. поросят, в т. ч. 80 тыс. от разовых опоросов молодых свиноматок. Двухмесячный поросенок от основной свиноматки стоит 18 руб. 48 коп. и от разовых опоросов — 12 руб. 77 коп. — в полтора раза дешевле. Разовая свиноматка с приплодом — это почти тонна свинины.

Совхоз «Начало» Воронежской обл.

На 100 га пашни произведено мяса 88,4 ц в убойном весе и на 100 га остальных сельхозугодий — по 18,6 ц. Продано мяса государству в живом весе 10 258 ц, в т. ч. свинины 8822 ц, или по одной стокилограммовой свинье на гектар пашни. В рационах откормочного поголовья кукуруза, сахарная свекла и горох, дающие питательный и дешевый корм собственного производства.

Колхоз «Новый путь» Исык-Кульского р-на Кирг. ССР

Произвел на 100 га пашни по 52 ц мяса в убойном весе и на 100 га других угодий — по 20,7 ц.

Колхоз кишлака Нау Янги-Юльского р-на Ташкентской обл. Узб. ССР

Произвел на 100 га земли по 52 ц мяса в убойном весе и 474 ц молока; продал государству 1430 ц мяса в убойном весе.

Производство молока

Экспериментальное хозяйство «Горки Ленинские» Московской обл.

Под руководством Т. Д. Лысенко на ферме достигнуто повышение жирности молока с 3,7% до 5,07% при удоях ок. 5000 кг от коровы. На производство 1 кг молочного жира затрачивается 19,9 кормовой единицы, в т. ч. 6 кг концентратов. Для коров материнского жидкомолочного стада расходовалось 27,1 кормовой единицы и 8,5 кг концентратов.

Совхоз «Томский» Томской обл.

Внедрена новая технология содержания скота с применением доильных площадок «Елочка» (на фермах совхоза 3350

коров) — без привязи; число доярок сократилось с 262 до 35. Производительность труда увеличилась в 6—7 раз. Каждая доярка надаивает по 250 т молока.

**Совхоз «Красная звезда» Клецкого р-на
Минской обл. БССР**

На 100 га с.-х. угодий получено по 822 ц молока и 115 ц мяса в убойном весе на 100 га пашни.

Птицеводство

Совхоз «Комсомолец» Тамбовской обл.

Произведено 6037 тыс. яиц и 3600 ц птичьего мяса, в т. ч. 2600 ц утиного. На 100 га зерновых посевов совхоз получил 111,4 тыс. яиц и 77 ц птичьего мяса, из них 46,3 ц утиного. В течение года сдано комбинату на мясо 146,5 тыс. откормленных уток. Каждая утка дала 5 пудов мяса (от каждой несушки дано по 45 уток). 1 ц утиного мяса обошелся хозяйству в 67 руб. 35 коп. Совхоз получил 122 тыс. руб. прибыли, из них 71,8 тыс. руб. от реализации утиного мяса.

Совхоз «Южный» Крымской обл. УССР

Произвел 24,3 млн. штук яиц и 927 т птичьего мяса в убойном весе.

ДОСТИЖЕНИЯ ПЕРЕДОВИКОВ СЕЛЬСКОГО ХОЗЯЙСТВА В 1961 г.

(по материалам ВДНХ)

РАСТЕНИЕВОДСТВО

Производство кукурузы

Албеков Х. А. звеньевой колхоза Кировского р-на Северо-Осетинской АССР.

Урожай зерна кукурузы с 1 га по 165 ц и по 1430 ц зеленой массы кукурузы с початками на площади 50 га.

Вайок М. звеньевая колхоза «Путь Ильича» Таучежского р-на Адыгейской А. О.

Урожай зерна кукурузы по 152,7 ц с 1 га на площади 64 га.

Гиталов А. В. бригадир тракторной бригады колхоза им. XX съезда КПСС Новоукраинского р-на Кировоградской обл. УССР.

В 1961 г. бригада возделывала кукурузу без затрат ручного труда и получила урожай зерна по 75 ц с 1 га на площади 429 га, на участке гибридизации площадью 184 га собрано по 50,4 ц зерна. Затраты труда на 1 ц зерна кукурузы составили 1,1 чел.-час. Себестоимость 1 ц зерна кукурузы 42 коп., силоса — 6 коп.

Долинюк Е. А. звеньевая колхоза им. XXII съезда КПСС Мельнице-Подольского р-на Тернопольской обл. УССР.

Урожай зерна кукурузы по 76,3 ц с 1 га на площади 100 га.

Жудро В. К. звеньевой механизатор совхоза «Новоселки» Гомельской обл. БССР.

Урожай зеленой массы кукурузы с початками по 1150 ц с 1 га на площади 90 га.

Заглада Н. Г. звеньевая колхоза «Первое Мая» Черняховского р-на Житомирской обл. УССР.

Урожай зерна кукурузы по 80 ц с 1 га на площади 15 га.

Крушницкий Ф. И. звеньевой колхоза «Сопка героев» Кировского р-на УССР.

Урожай зерна кукурузы по 120 ц с 1 га на площади 100 га.

Ля Л. бригадир колхоза «Политотдел» Верхнечирчикского р-на Ташкентской обл. Узб. ССР.

Получен рекордный урожай зеленой массы кукурузы с початками по 1967 ц с 1 га на площади 70 га.

Лисичников А. Г. механизатор колхоза 1 Мая Шилкинского р-на Читинской обл.

В суровых условиях Забайкалья выращен урожай зеленой массы кукурузы по 1225 ц с 1 га на площади 100 га.

Мануковский Н. Ф. бригадир тракторной бригады колхоза им. Кирова Новоусманского р-на Воронежской обл.

Инициатор создания механизированных звеньев по возделыванию кукурузы с минимальными затратами труда. На возделывание и уборку 1 га кукурузы до внедрения комплексной механизации затрачивалось 134 чел.-часа, при комплексной механизации — 43,5. В 1961 г. на производство 1 ц кукурузного силоса затрачивалось ок. 15 мин. и 1 ц зерна — 1,6 час. До внедрения комплексной механизации 1 ц силоса стоил 48 коп., после внедрения — 11 коп. Себестоимость зерна составила 86 коп. По методу бригады Мануковского в 1961 г. в Воронежской обл. всю кукурузу возделывали при помощи машин 2250 механизированных звеньев на площади ок. 350 тыс. га. Благодаря этому было высвобождено для использования на других работах более 10 тыс. колхозников и рабочих совхозов.

Мартыненко М. С. звеньевой совхоза «Кубань» Гулькевичского р-на Краснодарского края РСФСР.

Урожай зерна кукурузы по 82 ц с 1 га на площади 220 га.

Нязова М. звеньевая колхоза «40 лет Октября» Алма-Атинской обл. Каз. ССР.

Урожай зерна кукурузы по 125,5 ц с 1 га на площади 120 га.

Первицкий В. Я. звено в составе трех механизаторов Кубанского н.-и. ин-та испытания тракторов и с.-х. машин.

По новой технологии, разработанной ин-том на базе применения совершенной техники, без применения ручного труда звено Первицкого на 400 га вырастило самое дешевое зерно кукурузы, собрав 17 тыс. ц. Американский фермер Р. Гарст на производство 1 ц зерна кукурузы затрачивает 12 чел.-минут, а звено Первицкого — 10,8. Экономические результаты: в 1959 г. затраты на производство 1 ц зерна кукурузы равнялись 82,8 коп., а в 1961 г. — 68 коп.

Перегудова Л. звеньевая совхоза «Надеждинский» Сердобского р-на Пензенской обл. РСФСР.

Урожай зерна кукурузы по 67 ц с 1 га на площади 80 га и по 665 ц с 1 га зеленой массы кукурузы с початками на площади 70 га.

Питра Ю. Ю. звеньевая колхоза «За новую жизнь» Иршавского р-на Закарпатской обл. УССР.

Урожай зерна кукурузы по 125,6 ц с 1 га на площади 50 га.

Сапунов П. звеньевой колхоза «Красное знамя» Дмитровского р-на Орловской обл. РСФСР.

Урожай зеленой массы кукурузы с початками по 1218 ц с 1 га на площади 50 га и на такой же площади по 62 ц с 1 га зерна кукурузы. Затраты труда на 1 ц силоса — 0,03 чел.-дня.

Фадеев А. П. механизатор совхоза им. Ленина Калужской обл. РСФСР.

Урожай зеленой массы кукурузы с початками по 850 ц с 1 га на площади 130 га.

Хамуков М. звеньевой колхоза им. Ленина Кошехабльского р-на Адыгейской А. О.

Урожай зерна кукурузы по 57 ц с 1 га на площади 90 га.

Юсупов З. бригадир комплексной тракторно-полеводческой бригады колхоза «Коммунизм Елу» Закатальского р-на Аб.ССР.

Урожай зерна кукурузы по 75 ц с 1 га на площади 52 га и зеленой массы кукурузы по 1500 ц с 1 га на площади 78 га.

Производство бобов и гороха

Бригада Барболя Д. М. колхоза им. XXII партсъезда Бершадского р-на Винницкой обл. УССР.

Урожай гороха по 36 ц с 1 га на площади 60 га.

Бригада Отченаш П. Г. колхоза им. XXII партсъезда Бершадского р-на Винницкой обл. УССР.

Урожай гороха по 38,1 ц с 1 га на площади 60 га.

Кимбель М. М. Пресногорьковский совхоз Кустанайской обл. Каз. ССР.

Урожай кормовых бобов по 26 ц с 1 га на площади 20 га.

Чеканова Н. агроном учебно-опытного хозяйства Алтайского с.-х. ин-та РСФСР.

Внедрение ценного опыта по возделыванию кормовых бобов — достойных напарников кукурузы, дает возможность получить прекрасный силос, обогащенный белком. По данным ин-та, в 1 ц зерна кормовых бобов содержится 28,3 кг перевариваемого протеина. Широко внедряются кормовые бобы в колхозах и совхозах Алтая. В 1961 г. посевные площади под бобами составляли св. 70 тыс. га, к концу семилетки будет занято 450—500 тыс. га.

Производство сахарной свеклы

Вачинская В. бригадир колхоза «Россия» Гродненской обл.

Урожай сахарной свеклы по 650 ц с 1 га на площади 20 га.

Гасанов Ф. бригадир полеводческой бригады совхоза «Возвышенский» Северо-Казахстанской обл. Каз. ССР.

Урожай сахарной свеклы по 363 ц с 1 га на площади 20 га.

Ким ин Мун. звеньевой колхоза им. Абая Каз. ССР.

Урожай сахарной свеклы по 714 ц с 1 га на пл. 50 га.

Мельник В. Д. механизатор колхоза «Большевик» Жашковского р-на Черкасской обл. УССР.

Урожай сахарной свеклы по 342 ц с 1 га (без затрат ручного труда) на площади 60 га.

Светличный В. А. звено в составе 6 человек из Кубанского н.-и. ин-та испытания тракторов и с.-х. машин.

Разработал новую технологию возделывания сахарной свеклы, отличительной особенностью которой является повышение культуры земледелия и максимальная механизация трудоемких процессов. В результате этого Светличный добился подъема урожайности, резкого роста производительности труда и снижения себестоимости продукции. На производство одного центнера сахарной свеклы в 1960 г. было затрачено 17 мин., а в 1961 г. — ок. 14 мин. Произведено с каждого гектара по 332 ц сахарной свеклы на площади 150 га, по 39,6 ц пшеницы с 1 га на площади 200 га.

Сидорук Ф. Г. звеньевой колхоза им. Карла Маркса Иркутской обл. РСФСР.

Урожай сахарной свеклы по 677 ц с 1 га на площади 15 га.

Тервонен Е. Н. бригадир совхоза «Винни» Раквереского р-на Эст. ССР.

Урожай сахарной свеклы по 578 ц с 1 га.

Трибельгорн А. Я. механизатор Соколовского совхоза Алтайского края РСФСР.

Урожай сахарной свеклы по 300 ц с 1 га на площади 104 га.

Шишкова З. И. звеньевая совхоза «Бийский» Алтайского края РСФСР.

Урожай сахарной свеклы по 420 ц с 1 га на площади 30 га.

Производство хлопка

Арпцова Дехан бригадир колхоза им. Ленина Ферганской обл. Узб. ССР.

Урожай хлопка по 53 ц с 1 га на площади 60 га.

Баракаева Шарафет бригадир колхоза «Октябрь» Бухарской обл. Узб. ССР.

Урожай хлопка по 70 ц с 1 га на площади 122 га.

Кучиев Д. бригадир комплексной бригады механизаторов совхоза «Малек» Ташкентской обл. Узб. ССР.

Урожай хлопка с 1 га по 35,5 ц на площади 188 га. Кучиев в 1960 г. собрал 264 т хлопка, а в 1961 г. — 300 т. Себестоимость 1 ц хлопка — 7 руб. Только от понижения себестоимости получен доход более 2000 руб.

Оруджев Аслан бригадир колхоза «Горадиэ» Физулинского р-на Аз. ССР.

Урожай хлопка по 43,7 ц с 1 га на площади 120 га. Себестоимость 1 ц хлопка 13 руб. 20 коп.

Тюпко В. А. бригадир комплексной бригады Среднеазиатской машиноиспытательной станции Ташкентской обл. Узб. ССР.

Урожай хлопка по 36 ц с 1 га на площади 24 га. На производство 1 ц хлопка затрачивается 7,38 чел.-часа, себестоимость 1 ц — 6 руб. 81 коп.

Производство льноволокна

Караган Е. Р. звеньевая колхоза «Новая жизнь» Гродненской обл. БССР.

Урожай льноволокна с 1 га по 9,2 ц и льносемян по 8,9 ц с 1 га на площади 14 га.

Комиссаров А. Н. бригадир колхоза «Красный маяк» Городецкого р-на Горьковской обл. РСФСР.

Урожай льноволокна по 8,7 ц с 1 га и семян по 6,9 ц.

Производство овощей и картофеля

Попко К. С. механизатор совхоза «10 лет БССР» Минской обл. БССР.

Урожай картофеля по 312 ц с 1 га на площади 80 га.

Савлуковская М. П. бригадир совхоза «Колчеданский» Свердловской обл.

Бригада получила урожай овощей по 267 ц с каждого гектара на площади 82 га, в т. ч.: огурцов по 161 ц, капусты по 549 ц, помидоров по 89 ц, лука по 62 ц, кабачков по 210 ц с 1 га. Затраты на производство 1 ц продукции составили 2 руб. 9 коп.

Середич П. М. бригадир колхоза им. Кирова Брестской обл. БССР.

Урожай картофеля по 358 ц с 1 га на площади 62 га.

Сняников А. А. бригадир колхоза им. Ульянова Севского р-на Брянской обл.

Средний урожай с каждого из 23 га овощных культур составил 566 ц. Себестоимость 1 ц овощей — 60 коп. По отдельным культурам получены урожаи (в ц с 1 га): свекла — 540, морковь — 774, капуста — 650, помидоры — 474, лук — 120. Валовой сбор овощей составил 13 017 ц.

Производство меда, плодов, винограда и чая

Баталов Т. М. пасечник совхоза «Чаглинский» Кустанайской обл. Каз. ССР.

Совхозная пасека с 1955 г. по 1961 г. выросла с 8 до 309 пчелиных семей. От каждой из них в 1961 г. собрано по 114,5 кг меда. Отдельные семьи дают за сезон до 180 кг меда. Использование пчел на опылении гречихи позволило поднять ее урожайность до 22 ц с 1 га.

Зейналов О. бригадир колхоза «Горадиэ» Физулинского р-на Аз. ССР.

Урожай винограда по 159 ц с 1 га на площади 31 га.

Кушунья Т. А. бригадир колхоза им. Ленина Зугдидского р-на Груз. ССР.

Урожай чайного листа по 78,1 ц с 1 га на площади 11 га.

Магулария Л. сборщица чая колхоза «Сакартвело» Махарадзевского р-на Груз. ССР.

Собрала 5515 кг сортового чайного листа.

Мнацакян А. А. бригадир совхоза № 4 Октемберянского р-на Арм. ССР.

Урожай персиков по 145 ц с 1 га на площади 15 га.

Немсадзе Д. А. бригадир колхоза им. Калинина Маяковского р-на Груз. ССР.

Урожай винограда по 112,6 ц с 1 га на площади 8,8 га.

Саркисян С. С. бригадир колхоза им. Шаумяна Арташатского р-на Арм. ССР.

Урожай винограда по 230 ц с 1 га на площади 16 га.

Чхайдзе Т. Н. звеньевая колхоза им. Орджоникидзе Махарадзевского р-на Груз. ССР.

Урожай чайного листа по 125 ц с гектара на площади 4 га.

ЖИВОТНОВОДСТВО

Производство мяса

Бартулис А. П. свинарь совхоза «Катениеки» Добельского р-на Латв. ССР.

Откормил 4070 гол. свиней.

Комиссарова А. Ф. свинарка совхоза «Паньковский» Орловской обл. РСФСР.

Откормила 2778 свиней общим весом более 2400 ц. Совхоз произвел по 48,3 ц мяса в убойном весе на каждые 100 га пашни, площадь которой 7000 га.

Полишко И. П. свинарь-механизатор совхоза «Красный» Тарутинского р-на Одесской обл. УССР.

Откормил и досрочно сдал государству 4200 свиней живым весом 4 тыс. ц. Среднесуточный привес свиней составил 400 г при себестоимости 1 ц привеса 25 руб. 20 коп.

Производство молока

Гайонюк А. С. доярка совхоза «Прокопьевский» Кемеровской обл. РСФСР.

Надоила 253,8 т молока от 109 коров.

Демиденко Е. А. доярка совхоза «15 лет Октября» Киевской обл. УССР.

Надоила 263,8 т молока от 50 коров. Себестоимость 1 ц молока 6,6 руб.

Заботина З. И. и Заботин А. И. мастера машинного доения коров совхоза «Шуйский» Ивановской обл. РСФСР.

Применяя беспривязное содержание скота и доильную площадку «Елочка», надоили 675 т молока от 300 коров (в 15 раз больше, чем доярка, работающая старым методом). Раньше на ферме 300 коров обслуживали 35 чел.

Комиссар П. М. доярка колхоза «Заря коммунизма» Ульяновского р-на Сумской обл. УССР.

Надоила 188,8 т молока от 36 коров.

Матвеева Н. доярка колхоза «Энергия» Кольского р-на Мурманской обл. РСФСР.

Надоила 400 т молока и вырастила 15 телят.

Мордовец О. С. доярка колхоза «Заря коммунизма» Лебединского р-на Сумской обл. УССР.

Надоила 282,5 т молока от 145 коров.

Новикова З. Л. доярка Владимирской опытной станции.

Надоила 420 т молока от 162 коров.

Савченко М. Х. доярка колхоза им. Ленина Лебединского р-на Сумской обл. УССР.

Надоила 189,4 т молока от 36 коров. Себестоимость 1 ц молока 7,2 руб.

Сардак М. И. доярка колхоза «Родина» Большевикманского р-на Запорожской обл. УССР.

Надоила 176 т молока от 40 коров. Себестоимость 1 ц молока 5 руб.

Степанова М. И. доярка Тюменской опытной станции.

Надоила 260 т молока от 125 коров.

Чуплинская Ф. А. доярка Лиеплатонской опытной станции Латв. ССР.

Надоила 260 т молока от 118 коров.

Овцеводство

Буяктуев Ц. Б. старший чабан совхоза «Кижингинский» Бурятской АССР.

За бригадой закреплено 1450 овец. Получено 100 ягнят на 100 овцематок. Настриг шерсти на одну овцу 3,5 кг. Себестоимость 1 ц продукции 164 руб.

Степленников А. Ф. колхозник с.-х. артели «Привольная жизнь» Горьковской обл.

Получил 295 ягнят от 100 овцематок.

Птицеводство

Птичницы Соколас М. П., Сидельникова М. В., Гуденкова В. Г., Коляна В. В., Литевко П. Е., Щербак А. Н. бригады коммунистического труда, возглавляемой бригадиром Гетьман А. П. совхоза «Южный» Крымской обл. УССР.

Получили 6 млн. 300 тыс. яиц.

Терещан М. В. птичница Осокинского совхоза Омской обл.

Обслуживала 10 000 кур и собрала 1,3 млн. яиц.

Хмяляйтен Н. И. птичница птицефабрики «Сквирицы» Ленинградской обл.

Откормила 65 тыс. уток и добила производств мяса 1010 ц в убойном весе.

Чубарь Н. Л. бригадир совхоза «Яготинский» Киевской обл. УССР.

Вырастила 450 тыс. утят за 20 дней при сохранении молодняка на 96%.

Юренькова А. С. птичница Глебовской птицефабрики Московской области РСФСР.

От 3000 кур — клеточных несушек, получила по 274 яйца от каждой.

М. Ерошквич.

15. НАУЧНЫЕ УЧРЕЖДЕНИЯ

На начало 1961 г. в СССР работало 3828 научных учреждений.

В целях обеспечения необходимой координации работы н.-и. учреждений СССР, улучшения планирования научных исследований и внедрения достижений науки и техники в народное хозяйство, а также ликвидация ненужного параллелизма в выполнении научных работ ЦК КПСС и Совет Министров СССР признали необходимым образовать Государственный комитет Совета Министров СССР по координации н.-и. работ. Президиум Верховного Совета СССР 8 апреля 1961 г. своим Указом образовал Государственный комитет Совета Министров СССР по координации научно-исследовательских работ.

На Комитет возложено руководство работой н.-и. учреждений по выполнению важнейших комплексных научно-технических проблем в соответствии с директивами партии и правительства и координация деятельности АН СССР, АН союзных республик, министерств и ведомств СССР по выполнению важнейших комплексных н.-и. работ, а также по обеспечению непрерывности проведения научных исследований до внедрения их результатов в народное хозяйство.

Важнейшими комплексными научными учреждениями в СССР являются Академии наук.

Академия наук СССР. Основана в 1724 г. как Петербургская академия наук. С 1934 г. находится в Москве. На 31 декабря 1961 г. в составе Академии: 158 академиков, 362 члена-корреспондента и 50 иностранных членов.

Президиум: М. В. Келдыш (президент), М. А. Лаврентьев, К. В. Островитянов, А. В. Топчиев (вице-президенты), Е. К. Федоров (гл. ученый секретарь), Л. А. Арцимович, Н. Н. Семенов, Д. И. Щербаков, Н. М. Сисакян, А. А. Благоврагов, Е. М. Жуков, П. Н. Федосеев, В. В. Виноградов, А. П. Александров, В. А. Амбарцумян, А. Е. Арбузов, М. М. Дубинин, П. Л. Капица, С. П. Королев, М. П. Костенко, А. Л. Курсанов, Н. И. Мухелишвили, В. С. Немчинов, А. Н. Несмеянов, А. В. Палладин, И. Г. Петровский, К. И. Сатдаев, С. А. Христианович, П. Ф. Юдин.

В 1961 г. во исполнение постановления ЦК КПСС и Совета Министров СССР от 3 апреля 1961 г. «О мерах по улучшению координации научно-исследовательских работ в стране и деятельности Академии наук СССР» ряд научных учреждений Академии передан в ведение государственных комитетов СМ СССР, министерств, ведомств и совета министров РСФСР.

В 1961 г. созданы: Ин-т Латинской Америки и Тихоокеанское отделение Ин-та океанологии; Лаборатория систем передачи информации преобразована в Ин-т проблем передачи информации.

В 1961 г. в области физико-математических наук достигнуты важные результаты в решении задачи получения и удержания высокотемпературной плазмы в магнитной ловушке нового типа с возрастающим к периферии магнитным полем. Успешно работает экспериментальная установка. Наблюдалось и исследовалось ранее не наблюдавшееся явление испусканий электронов в процессе деления урана 238 под действием нейтронов.

В области радиоастрономии наиболее системные результаты получены при наблюдении собственного радиоизлучения Венеры. С помощью 22-метрового радиотелескопа в период наибольшего сближения Венеры с Землей удалось получить новые сведения о физических условиях на поверхности Венеры. В частности, более надежно определена температура ее ночной поверхности, которая оказалась близкой к 100° С, что примерно на 150° ниже, чем считалось до последнего времени. Получены также новые данные об атмосферном давлении, характере ионосферы и продолжительности суток на Венере.

В области химии разработаны методы синтеза и получения кремнеорганических полимеров с принципиально новой циклосетчатой структурой, устойчивых к продолжительному действию высоких температур — порядка 700° в течение нескольких часов и температур до 2000° в течение коротких промежутков времени. Были синтезированы полимеры с лекарственными функциями, на основе которых получены кровезаменители, обла-

дающие специфическими физиологическими действиями, а также лекарства, пригодные для внутримышечного введения. Некоторые препараты переданы в клиники для испытаний при лечении туберкулеза и сердечно-сосудистых заболеваний.

Геологические исследования позволили уточнить некоторые вопросы истории Земли. Так, например, установлена длительность рифейского периода в 900 млн. лет. Изучение вулканических извержений позволило сделать вывод о большой роли вулканической деятельности в формировании солевой массы вод мирового океана. Разработана теория определения вязких свойств Земли по запаздыванию фаз земных приливов и по затуханию собственных колебаний Земли. Изучение земных приливов гравитационными и наклономерными методами показало наличие резко выраженных неоднородностей в строении мантии Земли и земной коры.

Биологи обнаружили отчетливую люминесценцию клеток в ультрафиолетовой области спектра и показали, что она непосредственно связана с функциональным состоянием клеток — их ростом, процессом деления и характером обмена веществ. Открыты интересные особенности строения одного из вирусобактериофагов и выявлена в деталях схема его действия при поражении им бактерий. Получены электронные микроснимки индивидуальных молекул РНК и окончательно установлено, что они могут существовать только в трех определенных формах: в виде палочки, клубка или развернутой нити. Закончена разработка методов повышения, примерно на 50%, мясной продуктивности свиней на основе трехпородного скрещивания.

В области технических наук исследована возможность создания приемников миллиметрового диапазона волн за счет использования фотопроекции сурьмяного индия, обусловленной «разогревом» электронов миллиметровым излучением. Разработана методика синтеза линейных и нелинейных корректирующих устройств для системы автоконтроля; дана методика выбора частоты опроса параметров при динамической коррекции. Продолжены работы по созданию методики исследования принципов построения системы автоматического контроля сложных объектов непрерывных производств. Проведены работы по построению узнающих машин, обучающих различные признаки и вырабатывающих понятия.

Экономисты продолжили исследования путей повышения эффективности капиталовложений, условий ускорения технического прогресса. Вскрыты основные резервы роста производительности труда и рассмотрены вопросы усовершенствования основных производственных процессов на примере машиностроения и черной металлургии.

Историки продолжили выпуск капитального труда: «Всемирная история» (т. 8). Значительное внимание было обращено на изучение освободительной борьбы народов зависимых и колониальных стран.

Среди работ литературоведов существенное значение имеет коллективный труд, посвященный современной прогрессивной литературе США, а также разоблачению реакционных идей американского буржуазного литературоведения.

В 1961 г. Президиум присудил премию им. К. М. Быкова — И. Т. Курцину за работы: «Новый метод функциональной диагностики заболеваний желудка человека», «Принципы кортико-висцеральной физиологии и патологии», «Кортико-висцеральная теория и медицина» и др.; золотую медаль им. С. И. Вавилова — Э. В. Шпольскому за работы по линейным спектрам люминесценции в замороженных растворах; золотые медали им. К. Э. Циолковского — Героям Советского Союза летчикам-космонавтам — Ю. А. Гагарину за осуществление первого в мире космического полета на корабле-спутнике «Восток» и Г. С. Титову за осуществление выдающегося полета в космос на корабле-спутнике «Восток-2»; премию им. С. А. Чаплыгина — А. А. Бармину и В. В. Гогосову за работы по распаду произвольного разрыва в магнитной гидродинамике; премию им. В. В. Докучаева — Е. Н. Ивановой за серию работ по систематике и классификации почв; премию им. К. А. Тимирязева — Б. А. Рубину и Е. В. Арциховской за работу «Биохимия и физиология иммунитета растений»; премию им. В. Г. Белинского — Ю. Г. Оксману за книгу «Летопись жизни и творчества В. Г. Белинского»; премию им. А. М. Бутлерова — О. А. Реутову за серию работ в области ртутно-органических соединений; золотую медаль им. И. П. Павлова — Э. А. Асратяну за совокупность работ по развитию учения И. П. Павлова; премию им. А. Е. Ферсмана — Г. А. Крутову за работу «Месторождения кобальта»; премию им. А. О. Ковалевского — Г. В. Лопашову за работу «Механизм развития зачатков глаз в эмбриогенезе позвоночных»; премию им. П. Н. Яблочкова — В. С. Кулебакину, В. Д. Нагорскому, В. Т. Морозовскому и И. М. Синдееву за серию работ «Электрификация самолетов»; премию им. Е. С. Федорова — А. В. Шубникову за работы по теории симметрии и антисимметрии.

В 1961 г. Академией были проведены: совещание по физике деления атомных ядер (Ленинград, апрель), совещание по физике ферромагнетизма и антиферромагнетизма (Ленинград, май), совещание по рентгенографии (Ленинград, июнь), IV Всесоюзный математический съезд (Ленинград, июль), совещание по катодной электронике (Ташкент, ноябрь), совещание по основным проблемам теории машин и механизмов (Москва, июнь), II Всесоюзное совещание по химии редкоземельных элементов (Москва, октябрь), I Всесоюзное совещание по квантовой химии (Ленинград, май), X сессия Комиссии по определению абсолютного возраста геологических формаций (совместно с АН УССР, Киев, май), научная сессия по особен-

ностям империализма в России (Ленинград, сентябрь), научная сессия по истории советского крестьянства (Москва, апрель), научная сессия, посвященная вопросам победы Великой Октябрьской революции в Молдавии (Кишинев, ноябрь), V Международный конгресс биохимиков (Москва, август), юбилейные торжества, посвященные 250-летию со дня рождения М. В. Ломоносова (Москва, ноябрь), конференция «Мировое коммунистическое движение — самое влиятельное движение нашей эпохи» (Ленинград, март), сессия на тему: «Образ современника в советской литературе» (Ленинград, октябрь), Всесоюзное научное совещание по определению оптимальных размеров социалистических сельскохозяйственных предприятий (совместно с ВАСХНИЛ, Москва, сентябрь) и др.

В 1961 г. за границу выезжало 1674 чел. Академия приняла более 4000 иностранных ученых. Советские ученые участвовали в Конференции паразитологов (в ГДР), в III симпозиуме по газовой хроматографии (в ГДР), в Конференции, посвященной проблемам борьбы против западногерманского реваншизма и милитаризма (в ЧССР), в Конференции по физике высоких энергий (НРБ), в XI Генеральной ассамблее Международного астрономического союза (в США), в Международном конгрессе по теоретической и прикладной химии (в Канаде), в Международном тихоокеанском конгрессе (на Гавайских островах), в Международном симпозиуме по исследованию космического пространства (в Италии) и др.

В 1961 г. Издательство Академии наук выпустило 1936 названий книг и журналов объемом в 38 529 изд. листов. Среди книг: Никитин В. П., Избранные труды; Файнберг Е. Л., Распределение радиоволн вдоль земной поверхности; Несменнов А. Н., Давление пара неорганических элементов; Арманд Д. Л., Физико-географические основы проектирования сети защитных лесных полос; Качурин С. П., Термокарст на территории СССР; Большаков А. Ф., Водный режим мощных черноземов Средне-Русской возвышенности; Корнилов И. И., Физико-химические основы жаропрочности сплавов; Чуханов З. Ф., Некоторые проблемы топлива и энергетики; Мангайт А. Л., Рязанская земля; Егоров Ю. А., Ансамбль в градостроительстве СССР; Шахнович М. И., Ленин и проблемы атеизма; Деборин А. М., Философия и политика; Розенфельд Я. С. и Клименко К. И., История машиностроения СССР; Прийма Ф. Л., Шевченко и русская литература XIX в.; Ярцева В. Н., Исторический синтаксис английского языка; Паперный З. С., Поэтический образ у Маяковского и др.

В 1961 г. скончались академики: И. А. Орбели, Г. Ф. Александров, А. Д. Сперанский, А. И. Белецкий; члены-корреспонденты: Н. К. Пшеницин, О. Д. Левицкий, В. И. Вейц, Н. Р. Бриллинг, Х. С. Коштыяц, Л. А. Булаховский, Н. Н. Качалов, Я. М. Эндаелин, М. В. Птуха, Ю. Г. Мамедалиев; иностранные члены: Э. Шрёдингер (Австрия), Ф. Севери (Италия).

А. Зайцева.

Академия медицинских наук СССР. Основана в 1944 г. На 1 января 1962 г. в состав Академии входило 97 действительных членов и 147 членов-корреспондентов. Президиум (с 6 февраля 1962 г.): Н. Н. Блохин (президент), В. Д. Тимаков и В. Н. Орехович (вице-президенты), В. М. Жданов (главный ученый секретарь Президиума), В. Х. Василенко, Г. В. Выгодчиков и С. Р. Мордашев (академики-секретари отделений), О. В. Кербинов и С. А. Саркисов (члены Президиума).

В мае 1961 г. состоялась XV сессия Общего собрания Академии, посвященная вопросам выполнения постановления ЦК КПСС и Совета Министров СССР от 14 января 1960 г. «О мерах по дальнейшему улучшению медицинского обслуживания и охраны здоровья населения СССР». Сессия пополнила состав Академии 31 членом-корреспондентом. Впервые в истории Академии 7 зарубежных ученых были избраны иностранными членами Академии.

В 1961 г. из Академии в систему органов здравоохранения были переданы: Ин-т туберкулеза, Ин-т инфекционных болезней и Ин-т токсикологии. Академии передан Ин-т ревматизма; в составе Отделения медико-биологических наук организована самостоятельная Аллергологическая лаборатория. Т. о., число н.-н. учреждений Академии уменьшилось на одно и составляет 31.

В 1961 г. были проведены выездные сессии Академии: по вопросам акклиматизации человека на Севере — в Мурманске, по кишечным инфекциям и эпидемическому гепатиту (болезнь Боткина) — в Алма-Ате.

Совместно с Министерством здравоохранения СССР и Узбекской ССР Академия организовала и провела Международную конференцию в Ташкенте, посвященную паразитарным болезням в странах с жарким климатом.

Постановлением Совета Министров СССР от 12 августа 1961 г. «О мерах по дальнейшему развитию и улучшению научно-исследовательской работы в области медицины» Академия была

освобождена от не свойственных ей функций текущего планирования всех научных исследований в области медицины, проводимых в стране с тем, чтобы сосредоточить силы и средства своих учреждений на разработке крупных теоретических проблем. В связи с перестройкой руководства планированием научных исследований ликвидирован Научно-координационный совет при Президиуме АМН СССР. Министерству здравоохранения СССР передано от Академии руководство работой ряда научных медицинских журналов, а также руководство Всесоюзными научными обществами: анатомов, гистологов и эмбриологов, патологоанатомов, патофизиологов.

В 1961 г. присужден ряд именных премий АМН: им. В. П. Филатова — Н. А. Пучковской за монографию «Пересадка роговой оболочки при осложненных бельмах»; им. А. И. Абрикосова — А. В. Русакову (посмертно) за работу «Патологическая анатомия болезней костной системы»; им. Н. П. Кравкова — С. В. Аничкову за книгу «Изыскание, изучение и обоснование к применению новых лекарственных средств, действующих на центральную нервную систему»; им. Н. Ф. Филатова — М. С. Маслову (посмертно) за труд «Лекции по факультетской педиатрии»; им. А. А. Богомольца — Н. Н. Гореву за монографию «Очерки изучения гипертонии»; им. Н. Д. Стражеско — А. И. Нестерову и Я. А. Сигидину за работу «Клиника коллагеновых болезней»; им. Н. И. Пирогова — Я. Г. Дуброву за книгу «Внутрикостная фиксация металлическим стержнем при переломах длинных трубчатых костей».

В 1961 г. Академия продолжала осуществлять научное сотрудничество и координацию исследований с учреждениями и национальными Академиями ряда социалистических стран.

В 1961 г. скончались: действительные члены — А. А. Багдасаров, С. Н. Давиденков, Н. И. Красногорский, М. С. Маслов, Е. А. Попов, Н. Н. Приоров, А. Д. Сперанский, Н. Г. Хлопин; члены-корреспонденты — К. М. Фигурнов и А. И. Филиппович.

В. Минасов.

Всесоюзная академия сельскохозяйственных наук им. В. И. Ленина (ВАСХНИЛ). Основана в 1929 г. Имеет 6 отделений. В составе Академии на 1 января 1962 г.: почетных академиков — 6, действительных членов — 69, членов-корреспондентов — 72, членов-корреспондентов из числа ученых зарубежных стран — 13.

В августе на общем собрании действительных членов и членов-корреспондентов ВАСХНИЛ были проведены перевыборы президента и вице-президентов. Президиум: М. А. Ольшанский (президент с апреля 1962 г.), А. Н. Аскоченский (первый вице-президент), И. С. Варунция, И. А. Будзко (вице-президенты); в состав Президиума входят также Н. Ф. Ростовцев, Г. М. Лоза и Н. П. Анучин (члены), А. В. Пухальский (и. о. главного ученого секретаря).

В соответствии с постановлением Совета Министров СССР от 31 августа 1961 г. в непосредственное подчинение Министерства сельского хозяйства СССР переданы все н.-н. учреждения, опытные хозяйства и промышленные предприятия, ранее подведомственные Академии, определены задачи ВАСХНИЛ: Академия должна стать высшим научным учреждением по сельскому хозяйству в СССР, осуществлять научно-методическое руководство всей сетью научных учреждений в СССР; в соответствии с задачами, стоящими перед сельским хозяйством на пути коммунистического строительства, Академия должна вести разработку теоретических проблем в области решения важных вопросов с.-х. науки и практики и в своей научной и практической деятельности опираться на с.-х. н.-н. учреждения, опорно-показательные хозяйства, колхозы и совхозы.

В ноябре ВАСХНИЛ перебазирована из Москвы на базу совхоза «Михайловский» Подольского р-на Московской обл. В конце 1961 г. Академией проведены семинары научных и практических работников: по повышению жирномолочности крупного рогатого скота, по гнездовому способу посева дуба и по передовым методам применения удобрений, в частности по применению навозно-земляных компостов.

В марте 1961 г. скончался член-корреспондент ВАСХНИЛ М. В. Федоров.

А. Пухальский.

Академия художеств СССР. Образована 5 августа 1947 г.; является преемницей Академии художеств, основанной в Петербурге в 1757 г. На 31 декабря 1961 г. в состав Академии входило 41 действительный член, 7 почетных членов и 61 член-корреспондент. Президиум: Б. В. Иогансон (президент), М. Г. Маннаер, В. А. Серов (вице-президенты), П. М. Сысоев (главный ученый секретарь), Е. В. Вучетич, С. В. Герасимов, А. А. Дейнека, В. И. Касиян, Н. В. Томский, Д. А. Шмаринов.

В июне 1961 г. состоялась XVI сессия Академии.

В марте было проведено торжественное собрание, посвященное 100-летию со дня смерти Т. Г. Шевченко, с докладом В. И. Касияна — «Тарас Шевченко — художник».

В апреле Академия приняла активное участие в проведении Всесоюзного совещания по вопросам состояния и задач современной советской иллюстрации.

В октябре проходило научное заседание, посвященное 250-летию со дня рождения М. В. Ломоносова, с докладом Н. Г. Машковцева — «Ломоносов и искусство мозаики».

В декабре состоялось торжественное заседание, посвященное 90-летию со дня открытия 1-й выставки произведений передвижников, и возложение венков на могилы И. Е. Репина, И. Н. Крамского и В. В. Стасова.

В 1961 г. золотые медали и почетные дипломы Академии за лучшие произведения живописи, скульптуры и графики, выполненные в 1960 г., были вручены А. А. Дейнеке за мозаику «Хорошее утро» и Г. М. Коржеву за триптих «Коммунисты» («Интернационал», «Поднимающий знамя», «Гомер (Рабочая студия)»). Серебряные медали и почетные дипломы — М. М. Божю за картину «Думы мои, думы», Г. Иокубонису за установленный памятник жертвам Пирчюпися, Л. Л. Кремневой за скульптуру «Строительница», А. П. Ткачеву и С. П. Ткачеву за картину «Между боями», В. Е. Цигалю за графическую серию «Дагестан» («Балхарские гонимые», «Вечернее вязание», «Вечер», «Дом пастуха», «За мир», «Музыка», «Площадь села Балхар», «Переулочек в селе Балхар», «Слушают последние известия», «Стадо возвращается», «Уроки»).

В залах Академии были развернуты: выставка произведений изобразительного искусства, выдвинутых на соискание Ленинских премий 1961 г., IX Всесоюзная выставка дипломных работ студентов художественных вузов выпуска 1961 г., филиал Всесоюзной художественной выставки 1961 г., персональные выставки произведений членов Академии Г. С. Верейского, М. Г. Манисера и его отца Г. М. Манисера, Ю. И. Пименова, выставки работ художников К. А. Коровина и Е. Е. Лансера, выставка произведений художников творческих мастерских Академии и работ молодых художников, выполненных по договорам с Академией, выставка югославской книги.

В 1961 г. Кукрыниксы (М. В. Куприянов, П. Н. Крылов, Н. А. Соколов) показали свои работы в Туле, Рыбинске и Казани, А. Ф. Пахомов — в Уфе, Перми и Вологде, А. С. Пашенко — в Новосибирске, кроме того, передвижные выставки членов Академии были устроены в Домах культуры завода «Каучук», им. Горбунова в Филях, депо Москва-Сортировочная, медработников, в клубе офицеров Военно-воздушной академии им. Жуковского. С творчеством членов Академии широко была ознакомлена общественность НРБ и ПНР.

В Академии состоялись многочисленные встречи с деятелями изобразительного искусства ВНР, ГДР, Греции, Италии, США, Франции, Японии.

Издательство Академии выпустило в свет в 1961 г. 58 названий, в т. ч. монографии о почетных членах Академии К. Покорны и В. Аалтонене; монографии, посвященные творчеству Г. Г. Нисского и Э. И. Азгура, ежегодник «Художник и современность» — коллективный труд членов Академии; учебники по истории русского искусства и истории искусства зарубежных стран; второй выпуск «Школы изобразительного искусства», книги А. А. Дейнеки «Из моей рабочей практики» и «Учитесь рисовать. Беседы с начинающими рисовать», Е. А. Кибрика «Об искусстве и художниках», Н. В. Томского «Прекрасное и народ», А. И. Зотова «Народные основы русского искусства», т. 1; А. Н. Тихомирова «Искусство Венгрии IX—XX вв.», Д. Н. Кардовского «Об искусстве. Воспоминания, статьи, письма», Э. Делакруа «Мысли об искусстве. О знаменитых художниках», альбом «Владимир Ильич Ленин», рисунки Н. Н. Жукова, «Мастера искусства об искусстве», книги для народных университетов культуры, художественной самодеятельности и школьных библиотек и т. д.

В 1961 г. скончались действительный член Академии П. П. Соколов-Скала и чл.-корр. Д. П. Шварц.

В. Зурабов.

Академия строительства и архитектуры СССР. Образована в 1955 г. К началу 1962 г. в состав Академии входили 2 почетных члена, 69 действительных членов, 110 членов-корреспондентов. Президиум (избранный в мае 1961 г.): В. А. Кучеренко (президент), С. С. Давыдов, В. И. Овсянкин, Г. М. Орлов (вице-президенты), Ф. А. Шевелев (гл. ученый секретарь), В. Н. Насонов, Б. Р. Рубаненко, Б. Г. Скрамтаев (члены президиума).

В 1961 г. образован Центральный н.-и. и проектно-экспериментальный ин-т индустриальных жилых и массовых культурно-бытовых зданий (ЦНИИЭП жилища) на основе слияния ряда н.-и. учреждений. Созданы филиал Всесоюзного н.-и. ин-та водоснабжения, канализации, гидротехнических сооружений и инженерной гидрогеологии (ВОДГЕО) в Баку, филиалы «Индустройпроекта» (Ин-та организации, механизации и технической помощи строительству) в Таллине, Фрунзе

и Целинограде. Академии переданы из АН СССР: Н.-и. ин-т мерзлотоведения им. В. А. Обручева (Москва) с северным отделением ин-та (Воркута) и стационаром (Моск. обл.) и лаборатория гидрогеологических проблем им. Ф. П. Саваренского (Москва) с Северо-Кавказским отделением (Ставрополь), Адлерской комплексной станцией (Краснодарский край) и Дзержинской карстовой станцией (Горьковская обл.). Из Академии переданы в Госстрой РСФСР н.-и. ин-ты по строительству в Красноярске и Владивостоке.

В 1961 г. в н.-и. учреждениях Академии создана комплексная серия унифицированных крупнопанельных жилых домов и культурно-бытовых зданий индустриального строительства (детские сады, детские ясли, магазины и т. д.); типы ограждающих керамзитобетонных панелей для стен промышленных зданий; системы отопления со стеклотермическими панелями для крупнопанельного строительства; разработаны и освоены в производстве вертикальные кондиционеры воздуха; разработаны индустриальные методы отделки крупнопанельных конструкций; основы блокирования промышленных зданий, предназначенных для производства пищевой, легкой и местной промышленности; типы коррозионно-устойчивых конструкций из дерева и стеклопластика; новая технология производства изделий из ячеистых и силикатных бетонов автоклавного твердения, а также производство торфозольного цемента, изделий и конструкций из плотного и ячеистого бетона на его основе; способы водоочистки сбросов пром. предприятий. В 1961 г. успешно завершено экспериментальное строительство гостиницы «Юность» (Москва) массового типа каркасно-панельной конструкции.

В мае проходила отчетная сессия, а в декабре — VIII сессия общего собрания членов Академии.

В 1961 г. ученые Академии принимали участие в пятом международном конгрессе по механике грунтов и фундаментостроению в Париже; в симпозиуме международного совещания лабораторий по испытанию и исследованию строительных материалов и конструкций в Праге; в международном совещании по расчету железобетонных оболочек в Брюсселе; в комиссии по основным инженерным требованиям к надежности сооружений в Варшаве и др.

В 1961 г. специалисты Академии были направлены в 13 зарубежных стран, в Академии был принят ряд делегаций и до 200 отдельных специалистов из зарубежных стран.

В 1961 г. скончались действительные члены Академии П. В. Абросимов и Б. Н. Жемочкин, члены-корреспонденты В. П. Витман, Е. Л. Жорницкий, А. А. Мамуровский.

Н. Былинкин.

16. КУЛЬТУРНАЯ ЖИЗНЬ

Художественная литература. Для советского народа 1961 г. был годом исторического XXII съезда партии. Всенародный подъем, охвативший страну в период предсъездовского обсуждения новой Программы КПСС и в дни работы съезда, в художественной литературе нашел выражение в обостренном внимании советских писателей к актуальнейшим темам современности, которым в минувшем литературном году посвящено подавляющее большинство произведений прозы, поэзии, драматургии.

В большинстве произведений года узловые проблемы современности раскрываются на материале жизни колхозной деревни. Одно из наиболее интересных произведений года — роман В. Фоменко «Память земли» («Новый мир», № 6—8). Его действие происходит в казачьих станицах, подлежащих затоплению в связи со строительством Волго-Дона. Автор показывает, как в сложной внутренней борьбе одерживает победу новое, социалистическое начало, определяющее заинтересованное, хозяйское отношение героев к большому народному делу. Внимание общественности привлек роман С. Бабаевского «Сыновний бунт» («Октябрь», № 1—3, М.). Писатель поднимает важную проблему перестройки быта колхозников. Многоплановый, остроконфликтный роман украинского писателя М. Стельмаха «Правда и кривда» («Дружба народов», № 7—10) написан в своеобразной манере, естественно сочетающей верность действительности и точность деталей со свойственной народному творчеству аллегоричностью и фольклорными мотивами (аллегорические образы правды и кривды, легенда о Марко Бессмертном и т. п.). Рассматривая

события пятнадцатилетней давности, писатель раскрывает историческую закономерность важнейших процессов нашей сегодняшней жизни. В центре внимания романа В. Кочетова «Секретарь обкома» («Звезда», № 7—9) — проблемы партийного руководства. Новый роман, написанный в острой публицистической манере, вызвал широкую дискуссию на страницах советской печати. В повести эстонского писателя А. Саара «Человек искал счастье» (М.) показана трудная жизнь эстонского крестьянина, долгие годы тщетно искавшего счастья на маленьком собственном клочке земли и нашедшего его в дружной колхозной семье. Людям современной колхозной деревни посвящены 2 кн. романа Б. Байрамова «Листья» («Литературный Азербайджан», № 9, 10) и повесть белорусского писателя В. Дубровского «Под самые окна» (Минск). О славных делах целинников рассказывает повесть украинского писателя А. Хорунжего «Ковыль» (М.). Жизни советской колхозной деревни посвящена повесть О. Мальцева «Весенняя свежесть» («Молодая гвардия», № 8), рисующая живительные перемены в жизни села после Январского пленума ЦК КПСС. О людях далекой северной деревни повествует проникнутый своеобразным северным колоритом цикл Ф. Абрамова «На северной земле» («Звезда», № 1).

Широкое отражение получила в литературе 1961 г. многообразная жизнь нашей страны. Романы, повести, рассказы русских прозаиков и писателей национальных республик ведут читателя туда, где сегодня развертываются грандиозные коммунистические стройки. Роман Ф. Тауринна «Гремящий порог» («Знамя», № 3—5) посвящен строительству гидроэлектростанции на Ангаре. Герои романа белорусского писателя В. Карпова «Весенние ливни» (Минск, на белорус. яз.) — рабочие Минского автозавода, студенты, строители. Созданию бригад коммунистического труда посвятил свой роман «Летит наше время...» Ю. Константинов («Звезда», № 2). Повесть Г. Горышина «Ударение на первом слоге» («Знамя», № 1) рассказывает об опасном и самоотверженном труде геологов. Трудовые будни рыбаков Оби рисует повесть В. Липатова «Стрежень» («Новый мир», № 4, 5). Рассказы латышского писателя Э. Салениека, объединенные в сборник «Щедрая жизнь» (М.), повествуют о переселенцах из буржуазной Латвии, которые на щедрой земле советской Белоруссии нашли свое настоящее счастье. О новой жизни народов советской Чукотки рассказывает Ю. Рытхэу в сборнике «Прощание с богами» (Л.). Цикл рассказов Е. Воробьева «На седьмом небе» посвящен верхолазам — людям героической и мужественной профессии («Советская Украина», № 1, 2). Жизнь эстонской интеллигенции отражена в повестях и рассказах эстонской писательницы Л. Промет, выпустившей в 1961 г. сб. «Розовая шляпка» (Таллин, на эст. яз.) и первый сборник на русском яз. «Акварели одного лета» (М.). Благородная и трудная работа врачей скорой помощи показана в повести Н. Адамьян «Ноль три» («Москва», № 1). В 1961 г. опубликованы также романы И. Джавахишвили «Судьба женщины» («Литературная Грузия», ч. 1, № 1—4, 9—12), молдавского писателя Е. Букова «Крепок двор не забором» («Днепр», № 8—11), Б. Сейтакова «Братья», ч. 2 (Ашхабад, на туркм. яз.; ч. 1 опубликована в 1959 г., на рус. яз. — в 1960 г.). На азерб. яз. вышли в свет роман М. Джафарова «Воля» (Баку), повесть Ш. Абасова «Мощные огни» (Баку), рассказы А. Юсифова «Счастье» (Баку). На казах. яз. изданы сб. М. Етекбаева «Золотая серна» (Алма-Ата), Мирмухсина «Потерянный бриллиант» (Алма-Ата), повесть С. Омарова «Доброе лето» (Алма-Ата). На национальных языках выпущены также книги рассказов грузинских писателей Г. Натрошвили «Смерть беззаботного человека» (Тбилиси), А. Чачибая «Тай-

на одной жизни» (Тбилиси) и книга рассказов писателей Грузии «Ахали хомли» (Тбилиси), новеллы литовского писателя М. Слудкиса «Пусть мы лучше не встретимся» (Вильнюс). В переводе на рус. яз. читатели познакомились с новыми рассказами узбекского писателя Н. Сафарова «Золотой месяц» (Ташкент), с новыми сборниками рассказов молдавских писателей И. Друцэ «Падурянка» (М.), А. Лупан «Горлинка» (Кишинев), азербайджанского писателя М. Ибрагимова «Привет тебе, Россия» (М.), туркменского писателя Б. Сейтакова «На реке» (Ашхабад). С вопросами труда и быта советского человека неразрывно связаны и вопросы новой коммунистической морали, получившие особенно острое звучание в свете решений XXII съезда партии. В ряде произведений 1961 г. морально-этические проблемы выдвинуты на первый план. Раскрывая новые черты советских людей, писатели обличают еще не изжитые отрицательные явления, живучесть пережитков прошлого, раскрывают острые конфликты, возникающие на почве этих пережитков. В романе Л. Никулина «С новым счастьем» («Москва», № 10) запечатлен один год жизни героя — архитектора Курбатова. Писатель показывает, как этот прежде хороший человек во имя карьеры, славы, власти совершает поступки, которые постепенно приводят его к откровенному предательству своих убеждений и идеалов, и только тяжелые испытания помогают ему понять и исправить свои ошибки. Против бюрократизма, карьеризма, беспринципности нацелен и сатирический роман-фельетон А. Васильева «Понедельник — день тяжелый» («Москва», № 1, 2; М.). Вопросам семьи, дружбы, любви посвящены роман Ф. Вигдоровой «Семейное счастье» («Москва», № 3—5) и новая повесть Л. Обуховой «Заноза» («Нева», № 1—3; М.). В центре повести — столкновение сильного, чистого чувства с ханжеской мещанской моралью обывателей небольшого городка, где происходят описываемые события. Е. Пермяк в сатирическом романе «Старая ведьма» («Москва», № 5, 6) показывает уродующее воздействие собственнических инстинктов. О том, как собственнический инстинкт стал причиной серьезной семейной драмы, рассказывает роман эстонского писателя В. Грооса «Продается недостроенный индивидуальный дом» («Лооминг», № 2—5, на эст. яз.). В. Тендряков в новой повести «Суд» («Новый мир», № 3, М.) ставит проблему моральной ответственности советского человека, его честности по отношению к самому себе и к обществу. Тема другой повести В. Тендрякова «Чрезвычайное» (М.) — борьба общественности села за жизнь и души людей, опутанных фанатичным изуверством верующих. О необходимости бережно относиться к большим человеческим чувствам — дружбе, любви, товариществу, о том, как важно вовремя прийти на помощь человеку, поддержать его в тяжелую минуту сомнений и колебаний, говорит киргизский писатель Ч. Айтматов в своей поэтической повести «Тополек мой в красной косынке» («Дружба народов», № 1). Моральные проблемы заострены также в повестях В. Некрасова «Кира Георгиевна» («Новый мир», № 6) и Г. Владимова «Большая руда» («Новый мир», № 7), книге рассказов А. Алексина «Человек приходит к человеку» (М.), рассказе Э. Казакевича «При свете дня» («Новый мир», № 7), сборнике лирических новелл и миниатюр В. Тельпугова «У меня хорошее настроение» (М.), сборниках Н. Швелидзе «Утренняя серенада» (Тбилиси, на груз. яз.), С. Адамбекова «Глазами Алдаркосе» (Алма-Ата, на казах. яз.), рассказах Д. Теплова «Критическое положение» и М. Мелкумова «Тщетная предосторожность» («Звезда Востока», № 2).

Советская литература активно участвует в духовной перестройке нашего общества. Задачам коммунистического воспитания молодого поколения, советской моло-

дежи, начинающей самостоятельную жизнь, жаждущей больших дел и непроторенных дорог, посвящены многие произведения минувшего года. Как бы сложилась судьба героя романа З. Скуиня «Внуки Колумба» (Рига; М., в журнальном варианте — «Молодые», «Дружба народов», № 1, 2), если бы на помощь ему не пришли товарищи. Поступив на завод, герой открывает для себя радость труда, осознает силу коллектива, стремится встать в ряды замечательной молодежи, которая окружает его на заводе. Современной рабочей молодежи посвящена также повесть А. Белиашвили «Швидкаца» («Литературная Грузия», № 1—2, 5—6, на рус. яз.; «Мнатоби», № 1, 2, 4—6, 9, 12, на груз. яз.). О передовой советской молодежи рассказывает повесть А. Рекемчука «Молодо-зелено» («Знамя», № 11, 12). Молодым труженикам посвящены также повести А. Кленова «Три дня в Москве» (М.), С. Баруздина «Новый адрес Нины Стрешневой» («Молодая гвардия», № 3), Э. Ставского «Все только начинается» («Юность», № 1), Б. Бедного «Девчата» («Знамя», № 7—9), М. Прилежаевой «Пушкинский вальс» («Юность», № 3), Д. Шаматава «Парень из Алгеты» (Тбилиси, на груз. яз.). О молодежи, которая идет в жизнь сложным, непрямым путем и совершает серьезные ошибки, рассказывает роман В. Аксенова «Звездный билет» («Юность», № 6, 7). Роман вызвал оживленную дискуссию в печати; было отмечено, что писатель незаслуженно окружил своих героев романтическим ореолом. Особого внимания заслуживает книга В. Головинского «Лесная песня» (М.), в которой собрано все написанное молодым журналистом, трагически погибшим в 1956 г. в геологической экспедиции у подножия Саян. Дневники автора раскрывают широкий духовный мир молодого человека — комсомольца, для которого жить, значит «бороться, стремиться, побеждать». В книгу вошли также повести, рассказы и очерки В. Головинского. Рассказ киргизского писателя Ч. Айтматова «Верблюжий глаз» («Новый мир», № 2) показывает молодого человека новой советской Киргизии, навсегда освободившегося от уз дедовских законов и воспитывающего в себе черты человека коммунистического общества. Молодым посвящена книга Б. Левина «Когда человеку семнадцать» (Киев). Интересны рассказы на молодежные темы И. Науменко «Голубиный взлет» (М.), М. Бременера «Сочинение на вольную тему» («Юность», № 3). Повесть Ч. Гусейнова «Сестра моя» («Литературный Азербайджан», № 9, пер. с азерб. яз.) резко обличает отсталые, враждебные всему духу советского общества взгляды на место и роль женщины в жизни, труде, в быту.

Советские писатели проявляют животрепещущий интерес к прошлому своей Родины, к героическим страницам революционной, освободительной борьбы своего народа. Событиям революции и гражданской войны посвящена заключительная часть трилогии эстонского писателя А. Хинта «Берег ветров» (М.), вышедшая на русском языке в 1961 г. В 1961 г. впервые вышел на русском языке роман армянского писателя Н. Зарьяна «Господин Петрос и его министры» (М.), повествующий о событиях интервенции и гражданской войны на Кавказе в 1918—1919 гг. В романе Г. Холопова «Гренада» («Звезда», № 3) отражено становление Советской власти в Баку. Повесть Э. Казакевича «Синяя тетрадь» («Октябрь», № 4) воссоздает одну из драматических страниц нашей революции — период между февралем и октябрём, когда вождь революции В. И. Ленин вынужден был скрываться в Разливе. О революционном подъеме в досоветской азербайджанской деревне рассказывает роман А. Велиева «Дорога, ведущая в Турачлы», ч. 1 («Литературный Азербайджан», № 1—2, 10—11). Действие повести казахского писателя М. Ауэзова «Выстрел на перевале» («Дружба народов», № 7) происходит в дни, когда отзвуки Великого Октября только-только достиг-

ли бескрайних степей Казахстана. В центре повести — протест доведенного до отчаяния бедняка против притеснений и беззакония баев. А. Паас в повести «Скромный вклад в великое дело» (Таллин, на эстон. яз.) рассказывает о революционной борьбе эстонского народа. Книга Е. Герасимова «Игорь Петухов. Повесть из жизни почти взрослых людей» (М.) посвящена гимназистам небольшого приволжского города, нашедшим свое место в жизни в рядах активных участников революции. В ряде произведений запечатлена жизнь нашей страны периода 20-х гг. и первых пятилеток. О том, как в острой классовой борьбе рождалась новая советская колхозная деревня, рассказывают роман В. Воеводина «Покоя нет» («Нева», № 3, 4; Л.), впервые переведенный на русский язык роман грузинского писателя Р. Бежанишвили «Побеги грядущего» (Тбилиси), роман И. Мележа «Люди на болоте» («Полюмя», № 8—10; на белорус. яз.). Пафос социалистического строительства 30-х гг. осязательно передан в романе С. Воронина «Две жизни» («Нева», № 9, 10). Писатель показывает жизнь коллектива изыскателей, прокладывающих в сложных условиях тайги трассу будущей железной дороги. О напряженной повседневной работе советских чекистов рассказывает повесть Г. Брянцева «По тонкому льду» (М.). Молодежи 20—30-х гг. посвящены рассказ А. Глебова «Правдоха» («Новый мир», № 5), В. Ажаева «Предисловие к жизни» («Октябрь», № 4) и автобиографический цикл Ю. Нагибина «Чистые пруды» («Знамя», № 1). Внимание писателей по-прежнему привлекает тема Великой Отечественной войны. 2-я кн. романа-хроники Ю. Королькова «Так было...» (М.) посвящена событиям второй мировой войны в период с августа 1941 г. до падения Берлина. Событиям второй мировой войны посвящен также роман армянского писателя С. Аладжджяна «Плоские кровли» (М.). К. Федин в романе «Костер» («Новый мир», № 8—12) рисует события первых тревожных дней Великой Отечественной войны. Читатель встречается с героями, знакомыми ему по предыдущим книгам трилогии — «Первые радости» и «Необыкновенное лето». О летчиках, защищавших подступы к Москве, повествует роман Г. Семенихина «Над Москвою небо чистое» («Москва», № 2—4). Роман Ю. Германа «Дорогой мой человек» («Звезда», № 10—12), являющийся 2-й кн. романа «Дело, которому ты служишь», показывает героические подвиги советских бойцов и офицеров в борьбе с гитлеровскими захватчиками. О славных делах партизан рассказывает во 2-м т. своих записок «Незабываемые дни» М. Лыньков (М.). Повесть С. Борзенко «Кровь на песке» (М.), названная в журнальном варианте «Эль-Аламейн» («Молодая гвардия», № 4), создает яркую картину участия советских людей в движении Сопротивления. О жизни грузинского села в период Великой Отечественной войны рассказывает роман О. Иоселиани «Звездопад» («Мнатоби», № 1—4). Интересы писателей привлекает и далекое прошлое нашей Родины. В. Иванов в двухтомном романе «Русь изначальная» (М.) стремится воспроизвести жизнь славянских племен в 6 в. Роман украинского писателя Д. Бедзика «Песня про Байду» (М.), написанный в своеобразной манере и пронизанный фольклорными мотивами, рисует борьбу украинского народа за сохранение дружбы и единства украинского и братского русского народов. Повесть Т. Таганова «Жемчужный клад» (Ашхабад, на туркм. яз.) посвящена юношеским годам крупнейшего туркменского поэта, философа, родоначальника классической туркменской литературы Махтумкули. С. Ханзадян в романе «Мхитар спарапет» (Ереван, на арм. яз.) повествует о событиях армянской истории 17—18 вв. А. Новиков в романе «Последний год» (М.) рассказывает о трагических событиях последнего года жизни Пушкина. Яркий образ замечательного писателя, зачинателя еврейской классической литературы,

встает со страниц романа А. Кагана «Шолом Алейхем» (М., пер. с евр.). В романе С. Колдунова и М. Яхонтовой «Рязанские самоцветы» (М.) показана трагическая судьба талантливых людей в царской России.

Выдающиеся достижения отечественной и мировой науки и завоевание советским человеком космоса определили особое внимание читателей к научно-популярной и научно-фантастической литературе. Широкий интерес вызвали книги первых советских космонавтов Ю. Гагарина «Дорога в космос» (М.) и Г. Титова «700 000 километров в космосе» (М.). Вышла книга научно-художественных очерков Д. Данина «Неизбежность странного мира» (М.), сборники научно-популярных произведений «Золотой лотос» (М.), «Янтарная комната» (Л.) и др.

Характерной особенностью минувшего литературного года является выдвижение в число ведущих таких оперативных, действенных жанров, как документальная повесть, очерк, путевые записи. Многочисленные очерки ведущих мастеров слова и известных журналистов являются живым откликом на события года. Сборник очерков «Герои наших дней», изданный газетой «Правда», посвящен людям, идущим в первых рядах строителей коммунизма. В сборнике «Всегда впереди» (М.) рассказывается о героях коммунистического труда В. Гагановой, Н. Мамае, В. Карпове и их товарищах и соратниках. О претворении в жизнь постановлений партии по вопросам с. х. повествуют очерки В. Тендрякова, В. Овечкина, Е. Дороша, А. Калинин, С. Залыгина, Г. Радова, объединенные в сборнике «На сельские темы» (М.). Интересен сборник «Дела и думы. О нашем современнике» (М.), составленный из очерков Б. Полевого, К. Симонова, В. Рушкиса, М. Каханы, М. Шагинян, Л. Соболева и др. и рассказывающий о людях науки, рабочих, колхозниках, рядовых тружениках и зачинателях всенародных починов. Вышли также сборник очерков «Герои наших дней» (Минск, на белорус. яз.), очерки В. Захидова «Голос времени и человечности» (Ташкент; на узб. яз.), В. Журули «Родина любимая» (Тбилиси, на груз. яз.), Н. Высоцкой и Е. Куксовой «Я люблю тебя, жизнь!» (Ужгород, на укр. яз.). В форме репортажа написана очерковая книга В. Берце «Редакция на колесах» (Рига, на латыш. яз.), посвященная труженикам Дальнего Востока. Документальная повесть Б. Дубровина «Цветение» (М.) знакомит с трудовым коллективом одного из колхозов Ростовской обл., вступившим в борьбу за звание колхоза коммунистического труда. О летчиках-испытателях рассказывает документальная повесть А. Аграновского «Открытые глаза» («Октябрь», № 7). Интересны также документальные повести Ю. Полухина и Ю. Сбитнева «Колобок, Чайковский и бетонщики» («Дружба народов», № 9), А. Йонинаса и Ю. Пожеры «Ты — моя живая кровь» (Вильнюс, на лит. яз.). Ю. Казаков в «Северном дневнике» («Знамя № 3, 4) рассказывает о Советском Крайнем Севере. С. Шуртков очерком «Человек растит хлеб» (М.) знакомит с колхозом «Гвардеец», одним из лучших в Чувашии. Интересны книги И. Мележа «Какой он человек?» (Минск, на белорус. яз.), очерк А. Жамишева «Рождение великана» (Алма-Ата, на казах. яз.), В. Рушкиса «О тех, кто зажигает звезды» («Дружба народов», № 8), И. Винниченко «Вот они, маяки!...» («Дружба народов», № 3) о мастерах высоких урожаев, И. Бабич «О людях хороших» (Киев, на укр. яз.). К очеркам о жизни нашей страны примыкают очерки советских писателей и журналистов, отражающие их непосредственные впечатления от поездок по зарубежным странам. О пробудившейся, поднявшейся на борьбу за свое национальное освобождение Африке рассказывают книги армянского писателя П. Зейтунцяна «Люди с разных улиц» (М.), О. Орестова «В республике Гана» (М.), С. Кондрашова «Первый раз в Сомали» (М.), очерк Ю. Нагибина «На земле

Марокко» («Знамя», № 8). С жизнью и борьбой героической Кубы знакомят «Рассказы о Кубе» узбекского писателя Х. Гуляма («Звезда Востока», № 4), очерки Г. Ошеверова «Щедрое сердце Фиделя» (М.), очерки советских писателей, журналистов, поэтов, объединенные в сборник «Героический остров» (М.). Представляют интерес путевые очерки В. Солоухина «Открытки из Вьетнама» («Знамя», № 2, 3, М.), С. Смирнова «В Италии» (М.), А. Романова «Америка, какой мы ее видели» (М.), Р. Окулова «Корейские очерки» (М.), публицистика Н. Грибачева «Орбита века» (М.), путевые заметки Л. Соболева «В Боливии» («Знамя», № 5) и Г. Фиша «Норвегия рядом» («Знамя», № 8—12). Газетой «Известия» издан интересный сборник «День мира», посвященный событиям одного дня — 27 сентября 1960 г. в СССР и зарубежных странах.

Заметным событием в поэзии 1961 г. являются коллективные сборники «День поэзии» (М.), «День поэзии» (Л.), «Мое лучшее стихотворение» (М.), составленные из лучших произведений поэтов разных поколений. Значительным событием поэтического года явились книги известных советских поэтов: глубоко лирическая книга Н. Асеева «Лад. Стихи последних лет» (М.), Э. Межелайтиса «Человек» (М., перевод с литовского языка), П. Бровки «А дни идут...» (М.). П. Антокольский в поэме «Апрель 1961 года» («Октябрь», № 7) раскрывает чувства, вызванные первым в истории человечества полетом в космос. Гневным протестом против подготовки новой войны, призывом к борьбе за мир звучит поэма А. Безыменского «Тревога» («Молодая гвардия», № 7). Интересны поэмы С. Орлова «Одна любовь» («Октябрь», № 5), Н. Хазри «Сумгаитские страницы» («Литературный Азербайджан», № 10) и А. Малышко «Рассказ kobзаря» («Знамя», № 3), баллада Л. Вышеславского «Сердце» («Советская Украина», № 2), киргизского поэта А. Токтомушева «Страх и радость» («Ала-Тоо», № 6), роман в стихах туркм. поэта А. Кекилова «Любовь» (Ашхабад, на туркм. яз.). Молодой поэт А. Поперечный в поэме «Царь-токарь» («Октябрь», № 9) рассказывает о кадровом петербургском рабочем, прошедшем вместе со страной весь ее большой и победный путь. В сборник «Тебе, Куба!» (М.) вошли стихи советских поэтов, посвященные героическому народу революционной Кубы. С новыми сборниками выступили в минувшем году А. Твардовский «Стихи из записной книжки» (М.), А. Сурков «Песни о человечестве» (М.), Е. Долматовский «Африка имеет форму сердца» (М.), Л. Мартынов «Стихотворения» (М.), Б. Слуцкий «Сегодня и вчера» (М.), В. Солоухин «Как выпить солнце» (М.), Л. Озеров «Светотень» (М.), Н. Грибачев «Америка, Америка...» (М.). Многообразно представлено в поэзии 1961 г. творчество поэтов союзных республик. Вышли сборники стихов Р. Бородулина «Целиноград» (М.), Л. Гаврилова «Верность» и В. Дубовки «Полесская рапсодия» (Минск, на белорус. яз.), А. Каал «Избранные стихи» и Ю. Смуула «Песни моря. — Сын бури» (Таллин, на эст. яз.), Х. Салахутдинова «Второй экзамен» (Ташкент, на узб. яз.), И. Аузия «Спросил я у сердца» (Рига, на лат. яз.), С. Капутикян «Раздумья на полпути» (Ереван, на арм. яз.), А. Ковусова «Дома в пути» (Ашхабад, на туркм. яз.), А. Гецадзе «Стихи» и М. Лебанидзе «Стихи» (Тбилиси, на груз. яз.), сборник «Партия ведет» (Алма-Ата, на казах. яз.). Русский читатель познакомился с переводами книг поэтов братских народов: М. Турсуна-заде «Стихотворения и поэмы» (М., пер. с тадж. яз.), Р. Раа «За солнцем» (М., пер. с азерб. яз.), Зульфий «Стихотворения» (М., пер. с узб. яз.), Сайяра «Встреча с солнцем» (М., пер. с узб. яз.), Х. Гуляма «Континенты не спят» (М., пер. с узб. яз.), А. Балтакиса «Чертов мост» (М., пер. с лит. яз.), Н. Костенко «Молдавские напевы» (М., пер. с молд. яз.), К. Шишкана «Откровение» (Кишинев, пер. с молд. яз.), А. Лупана «Стихи» (М., пер. с молд.),

Б. Котлярова «Несогласованный цветок» (Киев, пер. с укр. яз.), Г. Абашидзе «Стихотворения и поэмы» (М., пер. с груз. яз.), С. Чиковани «Под сенью гор» (М., пер. с груз. яз.).

Лучшие произведения драматургии и кинодраматургии минувшего года привлекают стремлением проникнуть в духовный мир советского человека, показать героев в наиболее важные, поворотные моменты их судеб. Замечательный образ советской женщины создал З. Аграненко в пьесе «Живет на свете женщина» («Театр», № 2). О чести, товариществе, ответственности человека перед обществом рассказывает пьеса К. Симонова «Четвертый» («Театр», № 7). Остро поставлены вопросы советской морали в пьесе С. Михалкова «Эцитоны Бурчели» («Октябрь», № 1). Завоевала признание зрителей комедия белорусского драматурга А. Макаенка «Левониха на орбите» («Театр», № 4). Народная драма Д. Зорина «Весенний гром» («Театр», № 10) посвящена колхозной деревне. Драма В. Соловьева «Гибель поэта» («Молодая гвардия», № 2) воссоздает трагические обстоятельства гибели Пушкина. Следует назвать также философскую драму Г. Абашидзе «Путешествие в три времени» («Октябрь», № 5), драматическую поэму А. Вольского и П. Макаля «За лесами дремучими» (Минск, на белорус. яз.), мелодраму А. Арбузова «Потерянный сын» («Театр», № 3), пьесы А. Ольшанского «Черное облако» («Современная драматургия», кн. 21), В. Овечкина «Пусть это сбудется» («Нева», № 10), Ю. Шевкуненко «Идут поезда» («Театр», № 11), И. Куприянова «Мой брат» («Октябрь», № 11), И. Муратова «Радостный берег» (Киев, на укр. яз.). Среди наиболее значительных произведений кинодраматургии — киноповесть Л. Леонова «Бегство мистера Мак-Кинли» (опубликована в «Правде» и отд. изданием), посвященная борьбе за мир. Повесть для кинематографа А. Гребнева «Ждите писем» рассказывает о молодежи, поехавшей по комсомольским путевкам на сибирскую молодежную стройку, сценарий Е. Габриловича «Все, что я знаю о Кройкове» (М.) о скромных советских патриотах, героях боев с гитлеровскими захватчиками, Л. Рахманова «Явление Венеры» («Звезда», № 11) о Ломоносове, Б. Чирскова, Д. Радовского и М. Арлазорова «Барьер неизвестности» («Искусство кино», № 11) о содружестве ученых и летчиков, совместными усилиями решивших одну из научных проблем.

Литературоведение. Значительны успехи, достигнутые в 1961 г. критикой и литературоведением. Вышел ряд трудов, посвященных общим проблемам развития литературы: коллективный труд «Проблемы социалистического реализма» (М.), разрабатывающий проблемы классического наследия и художественного новаторства, многообразия форм и стилей литературы. Сборник «Взаимосвязи и взаимодействие национальных литератур» (М.) включает широкий историко-литературный материал, раскрывающий взаимосвязи и взаимодействие различных литератур; отдельные статьи сборника освещают проблему взаимовлияния литератур в революционные эпохи. Сборник «Советская литература и вопросы мастерства» (М.) рассматривает важнейшие проблемы мастерства в художественной прозе, поэзии, историческом романе. Сборник «Вопросы советской литературы» (Л.) посвящен проблемам советского романа. Вышли также сборники «Советская литература наших дней» (М.—Л.), «Литература и современность (ежегодник лучших критических работ)» (М.), «Литература славянских народов» (М.), «Исследования и материалы по древнерусской литературе» (М.), «Вопросы истории русской литературы» (Л.), «Проблемы русского просвещения в литературе 18 в.» (М.—Л.), «Русские драматурги 18—19 вв.» Монографические очерки в 3 томах, т. 2 (Л.—М.), «Формулы и образы. Спор о научной теме в художественной литературе» (М.), «Коммунистическое

воспитание и современная литература для детей и юношества» (М.), «Жизнь. Герой. Литература» (М.), «Киргизский героический эпос „Манас“» (М.), «Махтумкули» (Юбилейный сборник, посвященный 225-летию со дня рождения великого туркменского поэта; Ашхабад), «Украинские писатели о литературе и языке» (Киев), «На путях литературы» (Таллин, на эст. яз.), «Современность и мастерство» (Ташкент, на узб. яз.), «Вопросы литературы» (Харьков), «Литературное наследство» т. 69 («Лев Толстой», М.), «Толстой — художник» (М.), «Л. Н. Толстой» (Материалы межвузовской научной конференции, посвященной 50-летию со дня смерти писателя; Кустанай), «Словарь языка Пушкина» в 4 томах, том 4 (М.), «В. Г. Белинский» — сборник статей, посвященных 150-летию со дня рождения писателя (Пенза), «Горький и зарубежная литература» (М.). Из работ, созданных отдельными исследователями, книга А. Овчаренко «Публицистика М. Горького» (М.) анализирует публицистические произведения писателя. Интересен сборник известного детского писателя С. Маршак «Воспитание словом» (М.), представляющий собой яркий и увлекательный рассказ о своем поэтическом опыте. Сборник П. Скосырева «Наследство и поиски» (М.) ставит ряд коренных вопросов теории и практики советской многонациональной литературы. Сборник Н. Асеева «Зачем и кому нужна поэзия» (М.) содержит лучшие статьи, написанные поэтом в разные годы. Значительный научный интерес представляет книга В. Виноградова «Проблема авторства и теория стилей» (М.) — обширное исследование о развитии художественных стилей в русской литературе 17—19 вв. Вышли также книги В. Гусева «Марксизм и русская фольклористика конца 19 начала 20 века» (М.—Л.), А. Николадзе «Русские классики и грузинская культура» (Тбилиси, на груз. яз.), Г. Антоняна «Армяно-азербайджанская дружба в литературе» (Ереван, на арм. яз.), И. Назаренко «Общественно-политические, философские и атеистические взгляды Т. Г. Шевченко» (М.), А. Белецкого и А. Дейча «Тарас Григорьевич Шевченко. Литературный портрет» (Киев, на укр. яз.), Г. Гвенетадзе «Максим Горький и грузинская литературная мысль в начале 20 в.» (Тбилиси), А. Семяновича «Белорусская драматургия» (дооктябрьский период, Минск, на белорус. яз.), А. Назаревского «О литературной стороне грамот и других документов Московской Руси начала 17 в.» (Киев), А. Абдугафурова «Сатира в узбекской демократической литературе» (Ташкент, на узб. яз.), П. Кекелидзе «Исторические поэмы Акакия Церетели» (Тбилиси, на груз. яз.), З. Мамедова «Эстетические взгляды М. Ф. Ахундова» (Баку, на азерб. яз.), И. Луценко «Хетагуров и Украина. Некоторые вопросы украинско-осетинских литературных связей» (Херсон, на укр. яз.), М. Фетисова «Зарождение казахской публицистики» (Алма-Ата), В. Абаева «Коста Хетагуров и его время» (Тбилиси), Р. Шагиняна «Белинский — мастер критической истории русской литературы» (Самарканд), М. Сойфера «Мастерство Шолохова» (Ташкент).

Ряд исследований посвящен зарубежной литературе. Таковы книги О. Россиянова «Венгерская литература после 1917 года» (М.), Н. Самохвалова «Возникновение критического реализма в литературе США (1830—1885)» (Краснодар), Т. Мотылевой «Иностранная литература и современность» (М.), Л. Юрьевой «М. Горький и передовые немецкие писатели 20 в.» (М.), И. Бернштейн «Творческий путь М. Пуймановой» (М.), З. Потоповой «Неореализм в итальянской литературе» (М.), Е. Цыбиной «Драматургия Го Мо-жо в период антияпонской войны (1937—1945)» (М.), Д. Затонского «Век двадцатый. Заметки о литературной форме на Западе» (Киев), С. Ваймана «Данте и проблемы зарождения реализма» (Душанбе) и др. Вышел ряд крити-

ко-биографических очерков и очерков творчества русских писателей 19 в. и современных советских и зарубежных писателей: С. Машинского «С. Т. Аксаков» (М.), исследование С. Петрова «И. Тургенев. Творческий путь» (М.), книги Б. Рюрикова «Н. Г. Чернышевский» (М.), Г. Владыкина «А. Островский» (М.), В. Тонкова «И. С. Никитин» (Воронеж), В. Чубинского «М. А. Антонович» (очерк жизни и публицистической деятельности, Л.), Л. Лотмана «А. Н. Островский и русская драматургия его времени» (М.—Л.), М. Чарного «Путь Алексея Толстого» (М.), В. Шошина «Николай Тихонов» (М.—Л.), С. Цимбала «Евгений Шварц» (М.), Б. Галанова «Илья Ильф и Евгений Петров» (М.), Н. Малахова «Об Александре Малышкине» (Ташкент), В. Тельпугова «Николай Ушаков» (М.), А. Метченко «Творчество Маяковского 1925—1930 гг.» (М.), В. Пискунова «Юрий Смолич» (М.), Н. Луферова «Проза Кузьмы Черног» (Минск, на белорус. яз.), И. Соколовой «Жан Грива» (Литературный портрет; Рига, на латыш. яз.), И. Хашимова «Рабиндранат Тагор. Жизнь и творчество» (Ташкент, на узб. яз.), А. Оразтаганова «Жизнь и творчество Байрам-Шахира» (Ашхабад, на туркм. яз.), О. Бабышкина «Михаил Стельмах» (Киев, на укр. яз.), П. Федченко «Слово о kobzare» (Киев, на укр. яз.), А. Григоряна «Поэзия Егише Чаренца» (Ереван), Д. Обломиевского «Бальзак» (М.), В. Витта «Стефан Жеромский» (М.). В серии «Жизнь замечательных людей» вышли книги Н. Степанова «Гоголь» (М.), Л. Гроссмана «Достоевский» (М.), Н. Муравьевой «Гюго» (М.), Р. Райт-Ковалевой «Роберт Бернс» (М.) и др. В 1961 г. издан ряд трудов по истории литератур народов СССР: «Очерк истории таджикской советской литературы» (коллектив авторов; М.), Ш. Радиани «Современная грузинская литература» (Тбилиси, на груз. яз.), Б. Магомедова «Очерки аварской дореволюционной литературы» (Махач-Кала) и ряд др.

Переводы произведений иностранной литературы в СССР. Как и в прежние годы, среди переводов 1961 г. значительное место принадлежит художественной литературе. Вышли в свет очередные тома собр. соч. В. Скотта и Ч. Диккенса, завершён выпуск сочинений У. Шекспира, М. Сервантеса, М. Твена, Дж. Лондона (новое изд. в 14 тт.), Т. Манна, Л. Арагона, М. Пуймановой. Начато расширенное издание сочинений Э. Золя, Р. Тагора, Б. Пруса, издание избранных произведений Ф. Купера. Из произведений китайской литературы изданы: «Сказки народов Китая», стихи поэта эпохи Сун Синь Ци-ци, классическая драма драматурга Ван Ши-фу «Западный флигель, где Цуй Ин-Ин ожидала луну», сб. рассказов писателя Сюй Ди-шаня «Чудесный светильник», однотомник Е Цзы, исторический роман современного писателя Цзэн Шу «Цветы в море зла» (на кн. 1960 г.), драма Ся Янь «Под крышами Шанхая». О героических коммунистах Народной армии рассказывается в романе Фын Дэ-ина «Жасмин». Военная тематика объединяет роман Чжи Ся «Крылатые тигры» и роман Го Го-фу «В племени Аимэйна».

Из произведений польских писателей вышли: антикрепостническая повесть Ю. И. Крашевского «Остап Бондарчук», повести и рассказы А. Дыгасинского «Маргеля и Маргелька», исторический роман современного писателя М. Русинька «Королевство спеси», романы П. Гоявичинской «Девочки с Новоліпок» и «Райская яблоня», роман З. Налковской «Граница» (на кн. 1960 г.), роман Е. Путраменты «Сентябрь», сб. стихов В. Броневского и др.

Изданы: однотомник чешской писательницы 19 в. Б. Немцовой, новеллы словацкого писателя М. Кукучина, новеллы чешского писателя Я. Кратохвила «Деревня», романы словацких писателей «Святая тьма» Ф. Гечко, «Время долгого ожидания», «Живые и мертвые» В. Минача, 2-я часть трилогии словацкого писателя

К. Ф. Седлачека «Завод в тени» — роман «Оставьте надежды», роман Б. Бржезовского «Железный потолок». Вышли стихи чешского поэта В. Незвала (на кн. 1960 г.), 2-я книга известных путешественников И. Ганзелки и М. Зикмунда «От Аргентины до Мексики» и «Меж двух океанов» и др.

Из произведений венгерских авторов изданы: антикрепостнический роман Ж. Морица «Барские затеи», повесть Э. Барата «Парламентер», роман Ш. Гергея «Бьет барабан», роман Й. Лендьеля «Беспокойная жизнь Ференца Пренна, или стрелки указывают на будущее», роман А. Беркеши «После бури» (продолжение романа «Опасный водоворот»), сб. рассказов Л. Мештерхази «На озере Ферте», роман писательницы М. Сабо «Скажите Жофике».

Изданы книги писателей Румынии: М. Садовяну «В Молдовской стороне», стихи поэта Г. Топырчану, лирический сборник поэта М. Бенюка «Вечное пламя». Вышел роман А. Штефанеску «Не бегай один под дождем», сб. рассказов И. Григореску «Птица Феникс», роман Т. Поповича «Чужой» и др.

Литература Болгарии представлена историческим романом современного болгарского писателя Е. Константинова «Тлеющие угли» (на кн. 1960 г.), романом Д. Димова «Табак», повестью Л. Стоянова «Серебряная свадьба полковника Матова», драмой К. Зидарова «Облава», сб. поэта Г. Джагарова «На колени не падать!», сб. рассказов А. Каралийчева «Весна» и др.

Впервые вышел в свет классический роман основоположника корейской литературы Ким Ман Чжуна «Облачный сон девяти». В новом переводе издан роман современного писателя Хан Сер Я «Сумерки», а также роман «Тэдонган». Выпущены: сб. рассказов современных писателей Кореи «Молодость в пути», сб. стихов современных поэтов «Девушка с моря». Вьетнамская литература представлена: романом современного писателя Нгуен Хонга «Воровка», повестью Нгуен-динь Тхи «Вперед, в атаку!», сб. политических стихов революционного поэта То Хму и др. В связи с 40-летием МНР изданы: сб. рассказов и повестей монгольских писателей «Молодая Монголия», «Когда приходит весна», «Два друга», сб. «Поэзия Народной Монголии», сб. поэта Д. Сэнгээ «Голубь», рассказы Д. Намжила «Боевые подвиги», повесть З. Баттулш «За черным занавесом».

Из современной албанской поэзии вышли в свет: сб. поэта Л. Силичи «Песни не остаются неспетыми» (1960 г.) и «Лирика» И. Кадаре.

Литература Югославии представлена избранными произведениями сербского сатирика Р. Домановича «Сатира и юмор», автобиографической «Повестью о Вико» словенского писателя С. Урбана, рассказами словенского писателя Ц. Космача «Счастье и хлеб», романами сербского писателя Б. Станковича «Дурная кровь» и словенского писателя И. Цанкара «На улице бедняков». Вышел однотомник хорватского писателя А. Цесареца, 2-я ч. исторического романа Р. Стийенского «Очаг свободы».

С немецкого языка переведены: роман немецкого писателя Ф. Клингера «Фауст, его жизнь, деяния и низвержение в ад», «Удивительные приключения барона Мюнхгаузена» Г. Бюргера, исторический роман «За свободу» Р. Швейхеля, роман В. Бределя «Отцы», романы Э. М. Ремарка «Черный обелиск» и А. Деблина «Берлин — Александер-плац», романы А. Зегерс «Транзит», «Решение», роман Б. Апица «В волчьей пасти», роман В. Нейхауза «Украденная юность», роман Г. Бёлля «Биллиард в половине десятого». Вышли: «Дневник немецкого солдата» П. Кернера-Шрадера, повесть В. Треммина «Тайна Хорнсрифа», сатирическая повесть К. Опица «В солдатском ранце — маршальский жезл» и мн. др. Вышел в свет однотомник классика австрийской литературы драматурга Ф. Грильпарцера. Впер-

вые переведен психологический роман известного австрийского писателя С. Цвейга «Нетерпение сердца».

Из произведений английских авторов вышли: сб. «Английская новелла», книга «Английские театральные миниатюры», однотомник К. Марло, антифеодальный роман У. Годвина «Калеб Уильямс» и др. Вышел сб. психологических новелл В. С. Моэма «Дождь», антивоенный роман «Смерть героя» и сб. рассказов «Прощайте, воспоминания» Р. Олдингтона, роман Д. Линдсея «Твой дом», роман Л. Доэрти «Человек под землей», роман Ф. Харпера «Земля гончаров» и др. Издан роман современного шотландского писателя Д. Лэмберта «Не время спать», книга «Ирландские саги», сб. «Ирландские театральные миниатюры».

В сб. «Американские театральные миниатюры» входят одноактные пьесы А. Мальца, У. Сарояна, Н. Хаустона и др. В отдельных изданиях выпущены роман И. Стоуна «Жажда жизни» (повесть о В. Ван-Гоге) и «Моряк в седле» (биография Дж. Лондона), роман Э. Хемингуэя «За рекой, в тени деревьев», однотомник пьес А. Миллера, роман А. Мальца «Крест и стрела», роман писателя Ф. Боносски «Волшебный папоротник», роман М. Уилсона «Встреча на далеком меридиане».

Впервые переведены избранные стихи старейшего современного канадского поэта Макдональда Уилсона.

Литература Франции представлена: сб. «Сценарии французского кино», стихами А. Рембо (на кн. 1960 г.), повестью Ж. Рони-Старшего «Пещерный лев». Вышли избранные стихотворения П. Элюара, антивоенный роман Л. Арагона «Орельен» и его поэмы «Неоконченный роман» и «Эльза», романы А. Стиля «Обвал», М. Понса «Башмачник Аристотель», писателя-коммуниста П. Декса «Глубокая река», Э. д'Астье «Семь раз по семь дней». Изданы: роман М. Дрюона «Яд и корона» (из серии «Проклятые короли»), историческая драма Э. Роблеса «Монсерра», трагедия Р. Гароди «Прометей 1848 г.», роман Ф. Эрнэ «Семья Буссардель», роман Ж. Коншо-на «В конечном счете», роман П. Гимара «Гаврская улица» и др.

Из произведений итальянских авторов вышли: психологический роман современного писателя Д. Томази ди Лампедуза «Леопард», роман К. Монтелла «Пожар в земельной управе», роман писателя-коммуниста Ч. Павезе «Товарищ», повесть писательницы Сильвии-Маджи Бонфанти «Переулочек Солнца». Впервые издан сб. стихов современного поэта С. Квазимодо «Моя страна — Италия» и ряд пьес итальянских драматургов.

Вышел в свет сб. новелл испанского писателя эпохи Возрождения Хуана Мануэля «Граф Луканор», двухтомник пьес П. Кальдерона (некоторые пьесы изданы впервые), повесть Х. Валера «Хуанита Длинная», повесть Б. Переса Гальдоса «Трафальгар». Впервые переведен сб. стихов современного революционного поэта А. Мансо «Дорога к рассвету».

В сб. «Поздняя греческая проза» входят произведения древнегреческих прозаиков 1—4 вв. н. э. Изданы: книга стихов современных поэтов Кипра «Кипрская рапсодия», антивоенный роман современного греческого писателя С. Миривилиса «Жизнь в могиле». Вышли рассказы писателя-коммуниста М. Александропулоса «Парфенон освещается».

Из произведений скандинавской литературы выпущены однотомник драм и повесть «Сюнневе Сульбаккен» Б. Бьёрнсона, романы современного норвежского писателя И. Свинсуса «Пять лет» и «Отгремели бои», сборник новелл Э. Болстада «Без маски». Вышел сборник рассказов современного шведского писателя И. Лу-Юхансона «Мадонна скотного двора» и др. Издан роман классика датской литературы Г. Понтопидана «Счастливец Пер», романы М. Андерсена-Нексе «Потерянное поколение» и «Жаннета», приключенческая повесть полярного исследователя и писателя

П. Фрейхена «Зверобой залива Мелвилла», сб. рассказов В. Хейнессена «Волшебный свет». Вышла повесть современного исландского писателя Х. Лакснесса «Милая фрекен и господский дом». Перездан реалистический роман классика финской литературы 19 в. А. Киви «Семеро братьев», сатирическая повесть М. Ларни «Прекрасная свинарка», роман писателя П. Хаанпяя «Заколдованный круг», повесть И. Каллио «Кровавая весна».

С каждым годом растет количество изданных в СССР книг писателей Лат. Америки. Сборник стихов «Слушай-те!» включает произведения 50 молодых поэтов 19 стран Лат. Америки. В книгу «Время пламенеющих деревьев» входят стихи поэтов Антильских островов. Изданы: роман современного писателя Кубы Х. С. Пунга «Бертильон, 166», романы современных бразильских писателей: Ж. Амаду «Габриэла» и Г. Рамоса «Иссушенные жизни». Вышел исторический роман классика аргентинской литературы 19 в. Х. Мармоля «Амалия», роман аргентинского писателя Э. Ларрета «Слава дона Рамиро», повесть Р. Пайро «Женитьба Лаучи», романы Э. Кастро «Островитяне», К. Руиса Доде «Хуан находит свой путь». Выпущен сб. «Чилийские рассказы», «Гимны Кубе», поэмы известного современного поэта Чили П. Неруды. Опубликованы романы современного писателя Венесуэлы М. Отеро Сильва «Мертвые дома» и современного уругвайского писателя Э. Аморица «Корраль-Абьерто».

Литература Индии представлена эпической поэмой «Махабхарата» (т. 5), поэмой Хусрова Дехлеви «Ширин и Хусрау», сб. «Индийские одноактные пьесы». К 100-летию со дня рождения Р. Тагора опубликованы два его поэтических сборника «Лирика» и «Отплытие». Вышел автобиографический роман классика бенгальской литературы Ш. Чоттопадхья «Шриканто» (на кн. 1960 г.), сб. рассказов классика южноиндийской литературы 20 в. Пудумейпиттана «Свет любви». Переведены романы южноиндийского писателя Т. Ш. Пилла «Креветки» и «Два сера риса». Изданы: лирический сборник поэта С. Т. Нирала «Поток», роман И. Джоши «Скиталец», роман классика индийской литературы Прем Чанда «Растрата», роман У. Ашка «Падающие стены», сб. рассказов К. Маркандэй, П. К. Саньяла, М. Ракеша, Х. А. Аббаса и др.

Литература Индонезии представлена драматической повестью современного писателя П. А. Тура «Это было в Южном Бантене» и романом М. Русли «Ситти Нурбая». Вышел однотомник произведений крупнейшего писателя и национального героя Филиппин Х. Рисала.

Впервые выпущены памятник древневавилонской литературы (4—3-е тысячелетия до н. э.) «Эпос о Гильгамеше», византийская эпическая поэма 10 в. «Дигенис Акрит» (на кн. 1960 г.).

Вышел сб. «Японская новелла», роман писателя Т. Исикава «Тростник под ветром» (на кн. 1960 г.).

Из произведений турецких писателей вышли стихи Вели Орхана «Для вас», роман Кемаль Тахира «Люди плененного города», реалистический роман писательницы Суад Дервиш «Анкарский узник» (на кн. 1960 г.), роман Кемаль Орхана «Преступник». Опубликован сборник «Современная персидская лирика». Изданы книги иранских писателей: М. Бех-Азина «Узоры на шелку», сб. рассказов А. Нушина. Выпущены сб. рассказов современных писателей Афганистана «Заргуна» и «Неизвестный богатырь». Вышел сборник произведений сирийского фольклора «От Ахикара до Джано» (на кн. 1960 г.), новые сказки из книги «Тысячи и одной ночи» — «Халиф на час». Изданы сб. «Современная арабская поэзия», «Современная арабская проза», «Рассказы иракских писателей».

По сравнению с 1960 г. увеличился выпуск произведений писателей Африки. Вышли: сб. сатирических и юмористических стихов современных африканских поэ-

гов «В ритмах там-тама», сб. стихов поэтов Анголы «Взглядом сердца», повесть писателя Восточной Африки М. Гикару «Страна солнца», рассказы современного алжирского писателя М. Диба «Ожидание» и сб. стихов современного алжирского поэта Саадалла Абу аль-Касима «Победа Алжиру!». Выпущены: книга абиссинского писателя Гермачоу Текле Хавариат «Арая» (повесть о молодом эфиопе), роман современного писателя Камеруна Б. Монго «Завершенная миссия», «Сказки Амаду Кумба», собранные сенегальским писателем Б. Диопом.

Вышел сборник новых рассказов основоположника австралийской литературы Г. Лоусона, пьеса писательницы Д. Кьюсак «Тихоокеанский рай» и роман «Скажи смерти, нет!», пьеса писательницы М. Брэнд «Бескорыстная помощь».

Много новых произведений зарубежных писателей было опубликовано в журналах. В журнале «Иностранная литература» напечатаны: роман писателя ГДР Г. Нахбара «Свадьба на Лённекене» (№ 11—12), повесть современного польского писателя Я. Ивашкевича «Девушка и голуби» (№ 1), роман венгерского писателя Л. Галамбоша «Терпкая лоза» (№ 10), повесть современного французского писателя М. Понса «Ночной пассажир» (№ 1), роман американского писателя У. Фолкнера «Особняк» (№ 9—12), главы из книги Э. Хемингуэя «Опасное лето» (№ 3), роман современного испанского писателя Х. Гойтисоло «Прибой» (№ 6), повесть современного швейцарского писателя Ф. Дюрренматта «Авария» (№ 7), рассказы писателя ФРГ И. Рединга (№ 11), рассказы испанской антифашистской писательницы Л. Карнес (№ 7), киносценарий итальянского режиссера Л. Висконти «Рокко и его братья» (№ 8), повесть японской писательницы Я. Ногами «Шхуна „Кайдзин-мару“» (№ 4), повесть южноафриканского писателя Роналда Сигал «Токолош» (№ 5), рассказы турецких писателей (№ 9) и др. В журнале «Знамя» напечатаны стихи национального героя Конго П. Лумумбы «Восторжествует наш народ» (№ 4), новеллы чешского писателя Л. Ашкенази «Детские этюды» (№ 4), памфлеты немецкого писателя К. Опица «О ты, моя Германия» (№ 2), новеллы американских писателей Э. Колдуэлла (№ 11) и У. Фолкнера (№ 12) и ирландского писателя Ш. О'Кейси (№ 3). В журнале «Новый мир» опубликованы: римский дневник польского писателя Т. Брежа «Бронзовые врата» (№ 3), рассказы американских писателей Э. Хемингуэя (№ 9) и Д. Сэлинджера (№ 3), рассказы писателей Лат. Америки (№ 5). В журнале «Октябрь» помещен первый роман греческого писателя-коммуниста М. Александропулоса «Ночи и рассветы» (№ 5—6). В журнале «Москва» напечатаны: комедия чешского писателя В. Блажека «Третье желание» (№ 5), роман американских писателей Э. Литтон и Г. Штурца «Они пожнут бурю» (№ 8—9), рассказы датского писателя Й. Петерсена «Окровавленный песок» (№ 5—6), поэма греческого писателя П. Антеоса «Северная Одиссея» (№ 12) и др. В 1961 г. издано много переводов произведений зарубежных писателей на языках народов СССР.

Театр

В истекшем году перед театрами всех советских республик стояла задача достойно встретить XXII съезд КПСС, создать сценические произведения, посвященные жизни советского народа, строителям первого в мире коммунистического общества. Это и определило направленность репертуара советских театров, значительная часть которого была посвящена современным темам. Из 200 премьер театров Прибалтики и Белоруссии 140 пьес принадлежало советским авторам и 52 отражали современную жизнь советских людей. Из 38 спектаклей, поставленных театрами Тбилиси в 1961 г., 32 —

по пьесам советских авторов. Театры Еревана, которые несколько лет назад имели в своем репертуаре крайне ограниченное количество современных пьес, показали из 18 премьер 1961 г. 12 — о наших днях.

Советские драматурги создали в дни, предшествующие съезду, пьесы, в постановках которых театры стремились отразить жизнь народов Советской страны многообразно и глубоко. Грандиозные масштабы коммунистического строительства, величественный путь развития советского общества, намеченный Программой партии, разоблачение последствий культа личности, сковывавшего прогрессивное движение Советской страны, вдохновили деятелей советского театрального искусства на поиски новых средств художественной выразительности, на создание спектаклей, значительных по содержанию и ярких, впечатляющих по форме. Многие спектакли, выпущенные в дни съезда, раскрывали в той или иной степени тему нового в советской действительности, показывали повседневную жизнь, трудовые подвиги советских людей.

Новому движению нашего времени — бригадам коммунистического труда — был посвящен спектакль МХАТа — «Цветы живые» Н. Погодина. Другой спектакль этого театра — «Над Днепром» А. Корнейчука — показывает людей села, борьбу с пережитками старого, рождение новой, коммунистической морали. Третья премьера театра, выпущенная к съезду, — «Хозяин» И. Соболева, также отражает процессы, происходящие в психологии людей сегодняшней деревни. Другой старейший театр страны — Малый, выпустил к съезду спектакли «Весенний гром» Д. Зорина и «Честность» А. Софронова, посвященные преобразованию сельского хозяйства, новым взаимоотношениям, складывающимся между людьми в советском обществе после XX съезда КПСС. ЦТСА поставил пьесу белорусского драматурга А. Макаенка «Левониха на орбите» о людях колхозной деревни, живущих борьбой за коммунистическое завтра. О жизни советской деревни рассказывает пьеса А. Софронова «Стряпуха замужем» (Театр им. Вахтангова), прослеживающая дальнейшую судьбу героев комедии этого автора «Стряпуха». Тему покорения природы человеком раскрывает пьеса украинского драматурга Н. Зарудного «Антен», поставленная в театре им. Моссовета и др. театрах. В Московском театре им. Гоголя поставлены спектакли «Ради своих ближних» В. Лаврентьева о людях сибирской деревни и спектакль «Фараоны» А. Коломийца о жизни украинского колхоза, направленный против людей, забывающих свой гражданский долг. В интересном спектакле Московского театра сатиры «Яблоко раздора» М. Бирюкова утверждается мысль, что строительство коммунизма — дело всего народа.

Новые процессы, происходящие в сельском хозяйстве республик Средней Азии, нашли отражение в спектакле «Сауле» казахского драматурга Т. Ахтанова, поставленном Казахским акад. театром драмы. Пьеса рассказывает о новых формах партийного руководства сельским хозяйством. В 1961 г. театры Узбекистана поставили «Сомнение» Уйгуна (Театр им. Хамзы), «Дочь Зеравшана» Д. Файзиева (Самаркандский театр и театр им. Мукими); в Таджикистане — пьесу Д. Икрами «Я — Фаххридинов» (Театр им. Лахути). Духовная красота советских людей, строителей целинного города показана в спектакле «Город красивых» И. Рядченко (Одесский русский театр). Советской молодежи посвящена пьеса В. Аксенова и Ю. Стабового «Коллеги» по одноименному роману В. Аксенова в Большом драм. театре им. Качалова (Тат. АССР) и др. театрах.

Среди пьес, посвященных теме борьбы за нового человека, за коммунистические отношения между людьми, за утверждение и развитие принципов социалистической морали, внимание театров привлекала пьеса

А. Штейна «Океан», поставленная в Ленинградском Большом драм. театре, ЦТСА, Киевском театре им. Леси Украинки и др. театрах страны. Театр им. Маяковского поставил романтическую драму А. Левады «Фауст и смерть», показанную театрами Украины еще в 1960 г. Жизнь рабочей семьи отражена в пьесе И. Штока «Ленинградский проспект» (Иркутский театр и др.). Столкновение двух мировоззрений, борьба за человека будущего нашли художественное воплощение в пьесе эстонского драматурга А. Лийвеса «По ту сторону горизонта» о жизни рабочих леспромхоза (Эстонский театр им. Кингисеппа). Доблестному труду шахтеров посвящены пьесы «Я люблю тебя, жизнь» донецкого драматурга Ф. Вольного (Шахтинский, Карагандинский театры), «Мечтатели» казахского драматурга А. Абишева (Казахский акад. театр драмы) о рабочих и инженерах Караганды. Коллектив строителей показан в пьесе Б. Рымаря «Кочевники XX века» (Ленинградский театр им. Ленсовета); о строительстве Каракумского канала рассказывает пьеса туркменского драматурга А. Ковусова «В Каракумах» (Туркменский акад. театр драмы). Сельской интеллигенции посвящены пьесы И. Шамякина «Криницы» (Белорусский акад. театр им. Я. Купалы) и «Изгнание блудницы» (Белорусский театр им. Я. Коласа). Об ответственности молодежи за порученное дело говорит спектакль Московского театра им. Ленинского комсомола «Наташкин мост» Э. Брагинского. В Ленинградском театре им. Комиссаржевской поставлена инсценировка одноименного романа Д. Гранина «После свадьбы» о новой морали строителей коммунистического общества. Мысль о счастье жить и работать во имя будущего пронизывает пьесу эстонского драматурга Ф. Котта «Ласточки не возвращаются» (театр «Ванемуйне»). Благородному труду советского врача посвящена пьеса «Дело ее жизни» А. Гутковича и Ф. Казовской в Белорусском театре им. Я. Коласа.

Важнейшей теме современности — борьбе за мир — посвятил свою пьесу «Четвертый» К. Симонов. К съезду эту пьесу показал Ленинградский Большой драм. театр и Московский театр-студия «Современник». Эта же тема получила воплощение в пьесе «Соловей пел на заре» П. Кильгаса (Эстонский театр им. Кингисеппа) и в пьесе грузинского драматурга Р. Эбралидзе «Современная трагедия», поставленной в Сухумском театре, Тбилисском театре им. Руставели и Московском театре им. Станиславского. Героическому кубинскому народу посвящен спектакль «День рождения Терезы» Г. Мдивани в Московском театре им. Пушкина. Проблеме связи искусства с жизнью, выбора пути художником посвящена пьеса грузинского поэта Г. Абашидзе «Путешествие в три времени», поставленная в Тбилисском театре им. Грибоедова и театре им. Руставели. Эта же тема отражена в пьесе Б. Метальникова «Фантазия для скрипки» (Московский театр драмы и комедии).

В дни съезда были поставлены спектакли, воскрешающие борьбу народа за свободу. Эпизоды революционного движения в Латвии в 90-х гг. воссоздает инсценировка романа А. Упита «Просвет в тучах», поставленная в театре драмы Латв. ССР. Становлению Советской власти в Литве посвящена пьеса Р. Микалаускайте «Розы и счастье» по роману А. Беяускаса «Цветут алые розы», поставленная в Клайпедском театре. Героической атмосферой Отечественной войны пронизан спектакль «Василий Теркин» по поэме А. Твардовского в театре им. Моссовета. В Акад. театре драмы Лит. ССР поставлена инсценировка поэмы Ю. Марцинкявичюса «Кровь и пепел», показывающая трагическую судьбу литовской деревни в годы оккупации. О героическом труде жителей горного киргизского аула рассказывает пьеса киргизского драматурга Ч. Айтматова «Лицом к лицу», поставленная в Киргизском драм. театре. Новым прочтением «Оптимистической трагедии» В. Виш-

невского отметил дни съезда Киевский театр им. Франко. Московский театр им. Ермоловой осуществил постановку давно не шедшей пьесы «Мой друг» Н. Погодина. Некоторые из этих спектаклей не совпадали календарно со съездом, выпускались театрами раньше или несколько позже знаменательных октябрьских дней, но создатели спектаклей стремились отразить в сценических произведениях идеи, провозглашенные в Программе, новые тенденции жизни, героизм труда, жизнь наших современников, их духовную красоту. Большинство спектаклей 1961 г. пронизано стремлением ответить на грандиозные задачи, выдвинутые перед народом партией. Среди пьес, посвященных современности, но не вошедших в репертуар, подготовленный непосредственно к съезду: «Дети моря» Г. Хухашвили в грузинском театре им. Руставели о формировании сознания молодого человека, стремлении советских людей жить для других, для будущего; постановки пьес И. Дворецкого «Взрыв» и «Большое волнение» о рабочих и инженерах Советской страны, их героическом труде (театры Москвы, Ленинграда, Новосибирска).

Большинство пьес, поставленных в 1961 г., так или иначе откликались на вопросы формирования новой морали, преодоления старого в психологии людей. Вопросы семьи, воспитания юношества затрагивали спектакли «Потерянный сын» А. Арбузова в театре им. Вахтангова (поставлен также в Киевском театре им. Леси Украинки, в Театре русской драмы Латв. ССР, Бельцом драм. театре Молд. ССР и др.). Тема формирования характера, воспитания советским коллективом высоких чувств привлекла театры к пьесе В. Пановой «Проводы белых ночей», поставленной в Московском театре им. Маяковского, Ленинградском театре им. Ленинского комсомола, театре драмы Лит. ССР, Киевском театре им. Леси Украинки, русских театрах Баку, Риги, Минска. Перевоспитанию людей, борьбе с отживающими, чуждыми советскому обществу чертами характера отдельных людей посвящена инсценировка романа Ю. Германа «Один год», поставленная Ленинградским театром им. Ленинского комсомола и др. театрами страны. Столкновение старого и нового в психологии ученых показано в спектакле театра им. Моссовета «Летом небо высокое» Н. Вирты. Воспитанию юношества посвящены пьесы «Все это не так просто» Г. Шмелева (Московский ТЮЗ) и «Друг детства» М. Львовского (Московские театры «Современник» и им. Ленинского комсомола). Об отношении к семье, к детям говорят спектакли «Лунная соната» А. Тур в театре им. Ермоловой и «Троянский конь» Г. Приеде в Рижском ТЮЗе. Морально-этическая проблематика находится в центре внимания и драматургов Армении. Театр им. Сундукяна поставил новую пьесу Г. Боряна «На мосту», посвященную армянским ученым, и пьесу молодого армянского драматурга А. Мелик-Симоняна «Окно» о взаимоотношении отцов и детей. Формирование характера молодежи показано в спектаклях: «И кактус цветет» Э. Вайгура (Клайпедский театр), «Дело, которому ты служишь» по роману Ю. Германа (Ленинградский ТЮЗ), «Бывшие мальчики» Н. Ивантер (ЦДТ, Ленинградский ТЮЗ и др.), «Случайные встречи» Р. Назарова (Ленинградский театр им. Комиссаржевской).

Тема патриотизма, мужества советских людей, непокорившихся вражескому нашествию, отраженная в поставленной многими театрами в 1960 г. пьесе А. Салынского «Барабанщица», до сих пор сохраняющейся в репертуаре театров, получила новое сценическое воплощение в инсценировке романа Л. Леонова «Русский лес» в театре им. Вахтангова, в спектакле «Рождены в Ленинграде» О. Бергольд в Ленинградском театре им. Комиссаржевской, пьесе армянского драматурга Г. Ягджяна «Ночное чудо» (Московский театр им. Ленинского комсомола). Сохраняет популярность

и жанр сатирической комедии. В 1961 г. он был представлен спектаклями «Опаснее врага» Д. Аля и Л. Ракова в Ленинградском театре комедии, «Чемодан с наклейками» Д. Угрюмова в Московском театре им. Ленинского комсомола, «Эцитоны Бурчелли» С. Михалкова в Мос. театре им. Ермоловой, «Слепое счастье» А. Кузнецова и А. Штейна в Московском театре сатиры.

Характерной чертой 1961 г. является широкий обмен репертуаром между республиками. В этом находит выражение процесс развития советской культуры — взаимовлияние и взаимообогащение литературы и искусства народов СССР. Из Белоруссии пришла одна из наиболее популярных пьес сезона, поставленная театрами многих советских республик, «Левониha на орбите» А. Макаенка, из Украины «Фауст и смерть» А. Левады. Московские театры осуществили постановки пьес украинских («Над Днепром» А. Корнейчука, «Фауст и смерть» А. Левады, «Антен» Н. Зарудного, «Фараоны» А. Коломийца), белорусских («Левониha на орбите»), армянских («Ночное чудо» Г. Ягджяна), грузинских («Современная трагедия» Р. Эбралидзе), латышских («Первый бал Вики» Г. Приеде) авторов. Значительными событиями театральной жизни Москвы стали постановки пьесы «Браконьеры» эстонского драматурга Э. Равнета в Малом театре и «Каса маре» молдавского драматурга И. Друцэ в ЦТСА. Разнообразные по материалу, авторской манере эти пьесы, рассказывая о чувствах и мыслях простых людей, раскрывают их внутренний мир. Пьеса Друцэ была поставлена Художественным театром Латв. ССР, «Браконьеры» — Кишиневским русским и др. театрами. В туркменском и чечено-ингушском театре идет пьеса аварского драматурга Р. Гамзатова «Горянка». Широкое распространение получают новые пьесы русских драматургов: «Океан» А. Штейна поставили театры Украины, Азербайджана, Латвии, Эстонии, Литвы; «Потерянный сын» А. Арбузова — театры Узбекистана, Киргизии, Таджикистана, Молдавии; «Цветы живые» Н. Погодина театры Узбекистана, Белоруссии и др.

Подготовка к съезду вызвала творческую активность не только у опытных, профессиональных драматургов, но и среди молодых, начинающих авторов. Семипалатинский театр поставил спектакль «Комиссар Габбасов» К. Мухаметханова. В Калининградском театре идет пьеса «Крутые берега» В. Бобринева и Я. Захаровича о калининградских рыбаках, в Уйгурском театре — «Дороги жизни» К. Хасанова, С. Башояна, Л. Смоляниновой, в Хорезмском театре — «Без тебя не могу жить» Р. Бекнияза (о борьбе за подъем сельского хозяйства). В Калуге поставлена пьеса К. Бедлинского «Навстречу звездам», посвященная К. Циолковскому, в Куйбышеве — «Рядом человек» В. Молько о бригаде коммунистического труда, в Волгограде — героическая хроника об отечественной войне «В большом походе» А. Шейнина, в русском театре Эстонской ССР ставится пьеса И. Россомахина «Дороги жизни». В украинских театрах 1961 г. может быть назван годом молодых — почти в каждом коллективе создан спектакль по пьесам молодых драматургов, связанных с театром, и почти все эти пьесы посвящены современности. К числу молодых украинских авторов относятся и А. Коломиец — автор пьесы «Фараоны», и И. Рядченко — автор пьес «Город красивых» и «Обещанная звезда». В Житомирском театре поставлен спектакль «Липа отцветает» П. Петренко, посвященный воспитанию нового человека, борьбе с карьеризмом, очковтирательством. В Севастопольском театре поставлена пьеса Н. Криванчикова «Севастопольская песня», в Сумском театре — сатирическая комедия В. Данченко и А. Белододе «Бурьян», в Тернопольском театре — «Шумели вербы над Днестром» К. Житника и А. Корниенко о знатной колхознице, Герое Социалистического Труда Е. Долянок, в Дрогобычском театре —

«Люди в шинелях» А. Рачады, в Закарпатском театре — «Днестровые кручи» А. Ананьева.

В 1961 г. театры СССР продолжали работать над пьесами зарубежной драматургии, усиливая требовательность к их отбору. Постановки зарубежных драматургов приобрели на сценах советских театров особую политическую остроту. Так, романтическая драма У. Сарояна «В горах мое сердце», показывающая, как тяжела жизнь для простых людей в Америке, превратилась в интерпретации армянского театра им. Сундукяна в боевой и целенаправленный спектакль. Широкую популярность завоевали пьесы чешского драматурга В. Блажека «Третье желание» (Московский театр-студия «Современник», театр им. Моссовета, эстонский театр им. Кингисеппа, Белорусский театр им. Я. Купалы) и «Щедрый вечер» (Ленинградский театр им. Ленсовета, Московский театр им. Гоголя, Рижский театр драмы и др.). На сцене Московского театра им. Пушкина была поставлена комедия чешского драматурга А. Дитла «Свинные хвостики». Театры ставят пьесы, утверждающие прогрессивные идеи, показывающие красоту духовного мира человека, торжество подлинного гуманизма, беспощадно обличающие капиталистический мир. О трагической судьбе человека в капиталистическом мире говорят постановки пьес американских драматургов Теннесси Уильямса «Орфей спускается в ад» в театре им. Моссовета и Н. Дугласа и Г. Смита «Не склонившие головы» — в Ленинградском Большом драм. театре, пьеса аргентинского драматурга А. Куссани «Центр нападения умрет на заре» — в Московском театре им. Ленинского комсомола. Пьесы Б. Брехта «Жизнь Галилея» поставил эстонский театр «Ванемуйне», «Мамаша Кураж и ее дети» — Новосибирский театр «Красный факел». Внимание театров привлекает драматургия Венгрии: «Танец на проволоке» И. Каллаи поставил Закарпатский театр, «Немой рыцарь» Е. Хелтаи — Московский театр драмы и комедии; пьеса «Ноль по поведению» румынских драматургов В. Стоенеску и О. Савы — театр «Лучаферул» (Молд. ССР). Среди отдельных постановок зарубежной драматургии — «Милый обманщик» Дж. Хилти — в Ленинградском театре комедии, «Лесная тайна» Л. Хелман — в Художественном театре Латв. ССР (там же осуществлена постановка спектакля «Швейк» по Я. Гашеку), «Он сказал нет» А. Хеллянда — в театре драмы Латв. ССР и Клайпедском драм. театре. Сатирическую комедию французского драматурга М. Эме «Третья голова» показал Ташкентский русский драм. театр им. Горького, пьесу Г. Фигейредо «Лиса и виноград» — Азербайджанский гос. русский драм. театр им. С. Вургуня. Узбекский театр им. Хамзы продолжал работу над сценическим воплощением произведений Р. Тагора, поставив спектакль «Почта». В Ярославском театре им. Волкова поставлена пьеса немецкого драматурга Ф. Куна «Кредит у Нибелунгов», разоблачающая реваншистов.

Значительно сократились в 1961 г. постановки классической драматургии, внимание театров к отражению современности ослабило их работу по сценическому воплощению произведений классики, но ряд спектаклей привлек внимание зрителей. Значительным событием театральной жизни столицы стала постановка Московским театром им. Маяковского «Меден» Еврипида (реж. Н. Охлопков). Продолжается работа над драматургией Л. Толстого. Эстонский театр им. Кингисеппа поставил «Плоды просвещения», Белорусский театр им. Я. Купалы — «Живой труп», Лиепайский муз.-драм. театр — инсценировку «Анны Карениной». Были созданы и новые шекспировские спектакли — «Король Лир» в Молдавском муз.-драм. театре, Каунасском драм. театре (Лит. ССР), «Макбет» в Паневежском театре (Лит. ССР), «Отелло» в Даргинском драм. театре. 75-летие со дня смерти А. Н. Островского и 25-летие со дня

смерти М. Горького театры отметили постановками их пьес, постоянно сохраняющихся в репертуаре. 100-летие со дня смерти Т. Шевченко и М. Кропивницкого были отмечены постановками спектаклей «Невольник» М. Кропивницкого во Львовском укр. драм. театре, «Гайдамаки» в Одесском театре им. Октябрьской революции, «Думы про кобзаря» Н. Негоды в Черкасском театре. К 250-летию со дня рождения М. В. Ломоносова Архангельский драм. театр поставил пьесу «Сын помора» И. Чудинова, посвященную великому русскому ученому. Спектакль об узбекском ученом «Мирза-Улугбек» М. Шейх-аезде показал театр им. Хамзы, о грузинском художнике Н. Пиросманишвили «Пиросмани» Г. Нахуцришвили — театр им. Руставели.

В 1961 г. состоялся ряд дискуссий на тему «Советский театр и современность». Конференции на эту тему были проведены театральными деятелями Прибалтики (Вильнюс), а также в Гомеле, Улан-Удэ, Ташкенте, Куйбышеве и др. городах. В Москве состоялся пленум президиума ВТО на тему «Советский театр и строительство коммунизма». Совещания о воссоздании образа современника на сцене провели деятели театров Башкирии, Татарии. В 1961 г. прошли творческие смотры молодежи, Всесоюзные совещания деятелей детского театра, музыкального театра и др. В Риге была проведена очередная театральная весна. Проводился широкий обмен гастролями, проходили межреспубликанские декады, так, например, в Литве — дни украинской культуры.

В 1961 г. созданы новые театры: Даргинский театр в Дагест. АССР, театр эстрады и миниатюр в Кемерово, открылся театральном-концертный зал Кремлевского Дворца съездов. Во всех республиках открывались новые народные театры, создан интернациональный театр в Московском университете.

Новый вклад в развитие культурных связей СССР с другими странами внесли гастроли в СССР японского театра «Кабуки», французского народного национального театра и французской драм. труппы Мари Бель, английского театра «Олд Вик», Словацкого национального театра, Венгерского театра им. Дерине (в УССР), Драм. театра Улан-Батора (в Улан-Удэ), Олштынского театра ПНР (в Калининграде), экспериментальной студии чехословацкого фильма со спектаклем «Латерна магика», Бухарестского театра кукол «Цэндэрикэ», итальянского театра марионеток «Пикколи ди Подрека». Впервые в СССР выступили театральная труппа республики Гана, французский мимический актер М. Марсо и др.

С успехом выступали за рубежом советские театры: театр им. Вахтангова показал спектакли «Иркутская история» и «Идиот» на международном театральном фестивале в Париже. Театр им. Маяковского гастролировал в ПНР, РНР и НРБ. Театр им. Вахтангова показал свои спектакли в ЧССР, Ленинградский театр миниатюр в ПНР и ВНР, Центральный театр кукол в НРБ и Италии.

В 1961 г. Ленинская премия была присуждена В. Н. Пашенной. Звания нар. арт. СССР присвоены: Р. Я. Плятту, М. И. Прудкину, Ф. Г. Раневской (РСФСР), А. Г. Алекперову (Азерб. ССР). *О. Кайдалова.*

Музыка

В 1961 г. в творчестве советских композиторов заметно усилилась тенденция к воплощению современной темы. Происходили интенсивные поиски новаторских приемов музыкального письма, новых форм оперного спектакля, обогащения музыкально-сценических средств выражения. Большой творческой удачей явилось первое исполнение 12-й симфонии Д. Шостаковича,

посвященной В. И. Ленину, и постановка Большим театром СССР оперы Р. Щедрина «Не только любовь».

Во многих музыкальных театрах прошли премьеры новых сценических произведений советских композиторов: опер — «Судьба человека» И. Дзержинского (Москва, Ленинград, Киев), «Лембиту» В. Каппа (Таллин), «Неуловимая» Э. Каппа (Тарту), «Бахадур и Сопа» С. Алескерова (Баку), «Десница великого мастера» Ш. Мшвелидзе, «Миндия» О. Тактакишвили (Тбилиси), «Хамза» С. Бабаева (Ташкент), «Амангельды» Е. Брусилковского и М. Тулебаева (Алма-Ата), «Джамиля» М. Раухвергера (Фрунзе); балетов — «Легенда о любви» А. Меликова (Ленинград, Новосибирск), «Страницы жизни» А. Баланчивадзе (Москва), «Мечта» Е. Глебова (Минск), «Демон» С. Цинцадзе (Тбилиси), «Кашмирская легенда» Г. Мушеля (Ташкент), «Последний бал» Ю. Бирюкова (Львов), «Старик Хоттабыч» А. Зацепина (Алма-Ата); оперетт — «Севастопольский вальс» К. Листова (Одесса, Москва), «Стелла Поларис» Л. Нормета (Таллин), «Сто чертей и одна девушка» Т. Хренникова и «Под черной маской» Л. Лядовой (Москва), «Ошибка Софик» Г. Тер-Григоряна и В. Котояна (Ереван), «Друзья Милены» Н. Минха (Ленинград) и др.

Из произведений других жанров в 1961 г. были впервые исполнены оратория «Иван Грозный» и оркестровая сюита «Пушкиниана» С. Прокофьева, 4-я симфония Д. Шостаковича, 4-я симфония М. Вайнберга, «Патетическая увертюра» и симфоническая поэма «Весна» Д. Кабалевского, «Баллада о Родине» А. Хачатуряна, увертюра «К миру» Н. Пейко, оратория В. Рубина «Песни ветровые» (на слова А. Блока), «Живым от имени мертвых» Э. Лазарева, поэма для симфонического оркестра В. Адигезалова, фортепианный концерт А. Шнитке, поэма «Сказ об армянском народе» А. Арутюняна, «Баллада для скрипки с фортепиано» В. Салманова, концерт для виолончели с оркестром А. Бабаджаняна, 2-й концерт для фортепиано с оркестром Б. Дварнонаса, 3-й струнный квартет Я. Иванова, симфоническая поэма Я. Рязца «Ода первому космонавту», концерт для скрипки с оркестром А. Кулиева, первая симфония А. Тулеева, симфоническая поэма О. Гордели «О чем повествует Кура», 5-я симфония Е. Брусилковского, «Торжественная увертюра» Е. Глебова, кантата «Заря коммунизма над нами взошла» К. Данькевича, 2-я сюита В. Нахабина «Картины моей Родины» и другие. Многие из этих произведений композиторы посвятили XII съезду КПСС.

Внимание советской общественности привлек Всесоюзный конкурс музыкантов-исполнителей, проходивший в Москве 25 января — 11 февраля. Звание лауреатов среди скрипачей завоевали: И. Бочкова, Л. Пискадзе, И. Фролов и В. Данченко; среди виолончелистов 1-я премия присуждена Н. Шаховской, 2-я — Н. Гутман, 3-я — В. Фейгину; среди пианистов: 1-я премия присуждена Р. Кереру, 2-я — В. Камышеву и Е. Муриной, 3-я — Э. Вирсаладзе и Ц. Квернадзе, 4-я — А. Катцу. В ряде республик прошли смотры творчества молодых композиторов.

В 1961 г. происходил оживленный обмен артистическими силами с зарубежными странами. В СССР гастролировали многочисленные иностранные исполнительские коллективы: Королевский балет и симфонический молодежный оркестр (Великобритания), балетная труппа Центрального театра оперы и балета КНР, Национальный ансамбль танца Кубы, Гос. венгерский симфонический оркестр, ансамбль народной песни и танца «Шлёнск» (ПНР), Народный ансамбль танца ЧССР и оркестр народных инструментов из Брно, филармонический духовой оркестр Мичиганского ун-та, Джульярдский квартет и балет на льду (США), Кельнский камерный оркестр и оркестр Центральной студии северогерманского радио в Гамбурге (ФРГ), струнный квартет Фрюдена (Швеция), хор «Элгар» (Канада), мужской хор «Фостбрайдур» (Исландия), эстрадный оркестр Белградского радио и телевидения (ФНРЮ), эстрадный оркестр



Таблица III. 1. Сцена из оперы «Судьба человека» И. Держинского. Большой театр Союза ССР. Москва. 2. Сцена из спектакля «Василий Теркин» по поэме А. Твардовского. Театр им. Моссовета. Москва. 3—4. Кадры из фильмов «Чистое небо» реж. Г. Чухрай (СССР) и «Голый остров» реж. К. Синдо (Япония), удостоенных Большого приза на Втором международном кинофестивале в Москве. 5. В. А. Фаворский. «Моцарт и Сальери». Гравюра на дереве из иллюстраций к произведениям А. С. Пушкина «Маленькие трагедии». Всесоюзная художественная выставка 1961 г. Москва. 6. Выступление артистов балета Большого театра Союза ССР в Каире (ОАР). 7. Выступление ансамбля «Березка» в США.



Таблица IV. 1. Встреча Н. С. Хрущева и Дж. Кеннеди. Вена, 3 июня 1961 г. 2. Население Судана встречает Л. И. Брежнева (ноябрь). 3. Президент Ганы Кваме Нкрума выступает в Московском Государственном университете (11 июля). 4. Конго. Антуан Гизенга выступает с речью во время закладки памятника Патрису Лумумбе в Стенливиле (май). 5. Бойцы национально-освободительной армии Анголы. 6. Республика Куба. Строительство жилых домов в Гаване. 7. Франция. Демонстрация рабочих завода «Рено» под лозунгом «За мир в Алжире» (апрель). 8. Великобритания. Митинг за ядерное разоружение на Трафальгурской площади в Лондоне (февраль). 9. Всеобщая забастовка в Бельгии (январь). Вастующие Антверпена. 10. Португальский лайнер «Санта-Мария», который был захвачен в январе 1961 г. группой противников Салазара во главе с Э. Галвао.

Румынского радио и телевидения, камерный оркестр «Виртуозы Рима» (Италия), Чилийский народный ансамбль «Кункумен», Сирийский ансамбль танца, ансамбль танца ОАР, индийский танцевальный ансамбль, хореографический ансамбль Бирмы, Национальный ансамбль Гвинеи, народный ансамбль песни и танца Эфиопии, первый любительский ансамбль Ганы, негритянский ансамбль Республики Мали, группы артистов Индонезии, КНДР, Мексики, Афганистана и др. стран. Среди зарубежных исполнителей, выступавших в 1961 г.: дирижеры — В. Сметачек, Я. Ногейль (ЧССР), Т. Ханникайнен (Финляндия), Г. Плаккер (Канада), Г. Себастьян, П. Дерво (Франция), К. Цекки (Италия), О. Данон (ФНРЮ), В. Ровицкий (ПНР), К. Дэвис (Англия), Р. Клейнерт (ГДР); певцы — Н. Гяуров, Д. Уаунов, Т. Костов (НРБ), А. Дановска, А. Хиольски (ПНР), В. Соукупова (ЧССР), Л. Станеску, Л. Коня (РНР), Э. Тренка (ВНР), С. Шенер (ГДР), А. Маринкович (ФНРЮ), М. Форрестер, Ж. Жаннот (Канада), Дж. Скотт (Англия), Т. Оно (Япония), Х. Хурсти, Д. Лайне, М. Куссойя (Финляндия), В. Торриани (Швейцария), Э. Кёт (ФРГ), Има Сумак (Перу), И. Те-Виата (Новая Зеландия) и др.; пианисты — С. Франсуа, Ж. Эймар, А. Браиловский (Франция), А. Сарыджа (Турция), С. Коста (Португалия), Д. Поллак (США), П. Кэтин (Англия), Г. Лайграф (Швейцария), Г. Черны-Стефаньска (ПНР), Р. Филяк (ФНРЮ) и др.; скрипачи — Р. Риччи, С. Харт (США), Ш. Руха (РНР), Г. Шеринг (Мексика), В. Вилкомирская (ПНР), Р. Однопозов (Австрия), Д. Артур (Франция), М. Парикпан (Англия), Б. Лечев (НРБ) и др.; виолончелисты — П. Фурнье (Франция), С. Вечтомов (ЧССР) и др.; органисты — Я. Ропек (ЧССР), Я. Шебештен (ВНР); артисты балета — К. Бесси и А. Лабис (Франция), О. Савицка и Ф. Малиновский (ПНР) и др. В зарубежных странах гастролировали советские исполнительские коллективы: балетная труппа ГАБТ в ОАР, ВНР, Японии, балетная труппа Музыкального театра им. Станиславского и Немировича-Данченко в странах Латинской Америки, балетная труппа Ленинградского театра оперы и балета им. Кирова в Англии, Франции, США, балетная труппа Ленинградского Малого оперного театра (в Новой Зеландии, Австралии), Гос. оркестр СССР в ЧССР и Австрии, симфонический оркестр Ленинградской филармонии в скандинавских странах, Московский камерный оркестр в ГДР, ФРГ, Нидерландах, Гос. русский народный оркестр им. Осипова во Франции, Дагестанский танцевальный ансамбль «Лезгинка» во Франции и ГДР, Краснознаменный ансамбль песни и пляски Советской Армии в НРБ, Канаде, Франции, Мексике, Кубе, танцевальный ансамбль «Березка» в Италии, Швейцарии, Бельгии, квартет им. Бородина в Италии и Австрии, Гос. ансамбль народного танца СССР в США, Канаде, Мексике и Кубе, ансамбль народного танца Армении в Ираке, ОАР, Сирии, Республике Кипр, Гос. ансамбль танца УССР в ПНР и Англии, Гос. ансамбль песни и танца БССР в ВНР и ЧССР, Гос. ансамбль народного танца Грузии в Швеции, Дании и Норвегии, Омский народный хор в КНР и КНДР, Северный народный хор в ЧССР и Франции, Уральский народный хор во Франции, группы артистов балета ГАБТ в Швейцарии, Финляндии, группа артистов эстрады в Бельгии, Франции, группа артистов Киргизской ССР в РНР, группа мастеров казахского искусства в ГДР и другие. В зарубежных странах гастролировали советские артисты: дирижеры — А. Мелик-Пашаев в Англии и ВНР, Г. Рождественский в РНР, ЧССР, Австрии и ФРГ, Е. Мравинский, А. Янсонс в скандинавских странах, О. Димитриади в ГДР и Мексике, К. Кондрашин в ФНРЮ, А. Гаук в Мексике, на Кубе, К. Иванов в ЧССР и Австрии, Н. Аносов в КНР, Б. Дварионас в НРБ; певцы — Ж. Гейне-Вагнер в НРБ, И. Архипова в Италии, Е. Мирошниченко в ВНР, Г. Гаспарян в ВНР, В. Максимова в Исландии, Т. Милашкина в Италии, И. Петров в РНР и ПНР, Т. Куузик в Мексике, Г. Вишневская в Англии, США и Канаде, З. Долуханова в ГДР, А. Эйзен в Японии, Б. Гмыря в ПНР, П. Лисциан в ГДР, В. Фирсова, Б. Штоколов, И. Михайличенко, В. Каверзин в РНР, Б. Руденко в Англии, Р. Бейбутов в Турции; пианисты — Л. Власенко в ПНР и Израиле, Л. Оборин в ЧССР, П. Серебряков в Исландии и КНР, Э. Гилельс в Италии, Португалии, Я. Зак в ГДР, Т. Николаева в Австралии, Д. Башкиров в ФРГ, США и Канаде, Я. Флиер в ГДР и Японии, С. Рихтер в Англии, Франции, РНР, ВНР, Н. Юзбашева в НРБ, В. Мержанов в КНР, М. Воскресенский в ПНР; скрипачи — Л. Коган в ГДР, Италии, Швейцарии, НРБ, РНР, Д. Ойстрах в Швейцарии, Австрии, Франции, Англии, ЧССР, В. Климов в КНР, И. Безродный в Норвегии и США, В. Малнин в Мексике; виолончелисты — М. Ростропович в Швеции, странах Лат. Америки и Англии, С. Кнушевицкий в РНР, ЧССР, Мексике, М. Хомицер в ПНР. Композиторы Т. Хренников и К. Караев, музыковед Б. Ярустовский приняли участие в Международном музыкальном фестивале в Лос-Анжелесе в США. Музыковеды Ю. Келдыш и И. Мартынов приняли участие от СССР в работе Международного конгресса музыковедов в Нью-Йорке; Д. Кабалевский — в работе Международного конкурса и фестиваля им. Дж. Энеску в Бухаресте. Композитор А. Качатурян посетил Австрию, ОАР, ГДР, НРБ. Балетмейстер В. Бурмейстер поставил в Лондоне с коллективом «Фестивал балет» балет на музыку П. Чайковского к «Снегурочке»; балетмейстер А. Чичинадзе поставил с труппой Нидерландского государственного балета одноактный балет на музыку симфонической поэмы «Франческа да Римини».

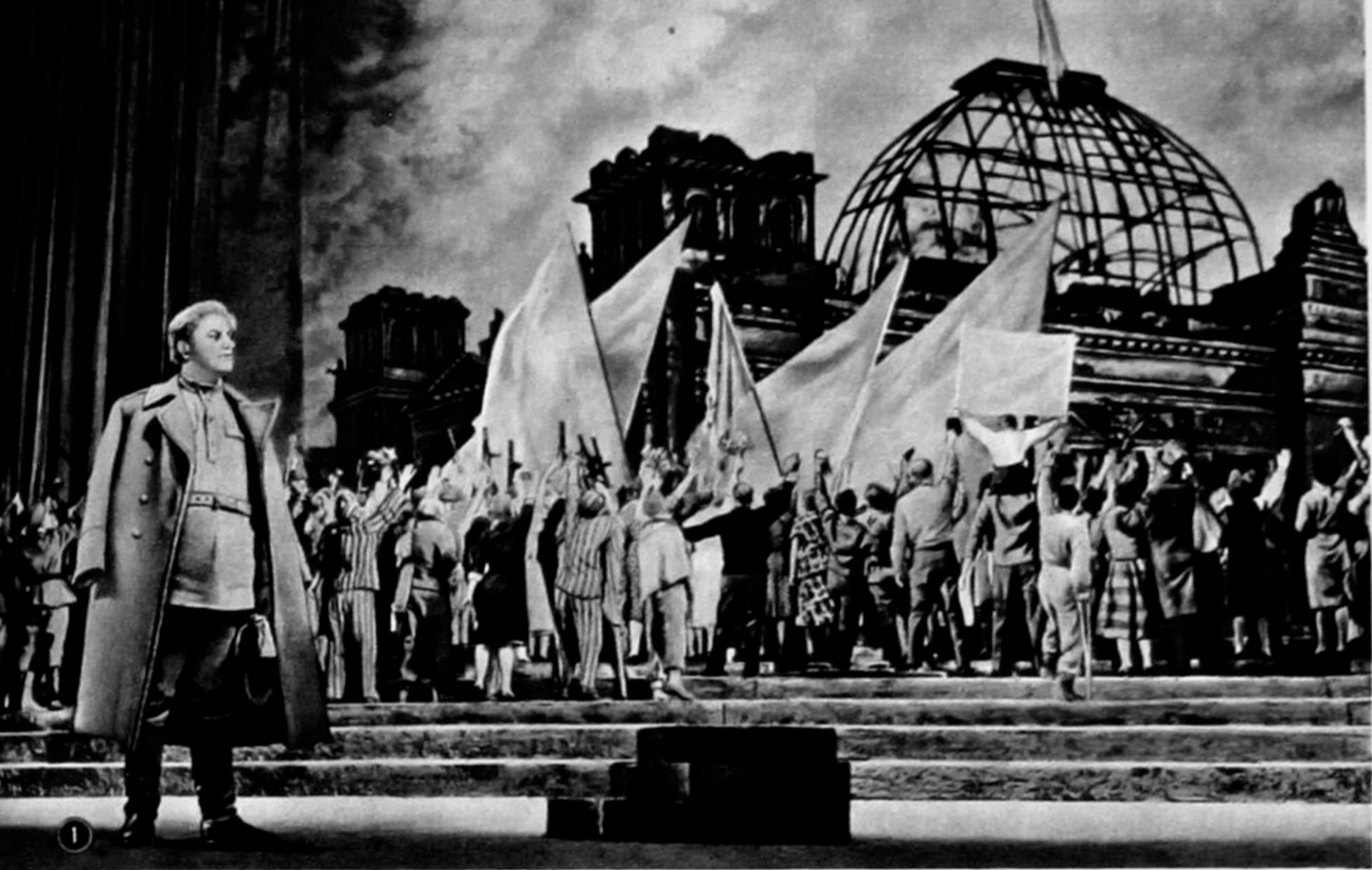
Советские музыканты завоевали в 1961 г. ряд премий на международных музыкальных конкурсах: пианис-

тов и скрипачей им. М. Лонг и Ж. Тибо в Париже (пианисты: 1-я премия М. Мдивани, 5-я — А. Мищенко, 7-я — А. Егоров; скрипачи: 1-я премия Ж. Тер-Мергерян, 2-я — В. Жук, 4-я — З. Шихмурзаева, 5-я — В. Данченко); виолончелистов им. А. Дворжака в Праге (1-я премия — Н. Гутман, 2-я — Н. Шаховская, 3-я — В. Апарцев); им. Дж. Энеску в Бухаресте (скрипачи: 1-я премия — Н. Бейлина, 3-я — И. Фролов, 4-я — Н. Забавников; вокалистки: 1-я премия — Э. Саркисян, 2-я — Л. Симонова, 6-я — И. Шильникова; вокалисты: 3-я — Ю. Мазурок, 4-я — С. Яковенко); молодых оперных певцов в Софии (среди женщин: 2-я премия — Г. Туфтина, 3-я — Г. Ковалева; среди мужчин: 3-я премия — А. Левицкий); пианистов им. Ф. Листа и Б. Бартока в Будапеште (3-я премия — В. Бельченко). На международном конкурсе самодеятельных смешанных хоров им. Б. Бартока в Дебрецене 1-ю премию получила хоровая капелла Московского Дворца культуры им. Горбунова. Советскому музыковеду И. Ф. Бэлзе была присуждена международная премия им. В. Петшака (ПНР), присуждаемая иностранцам, содействовавшим развитию польской культуры.

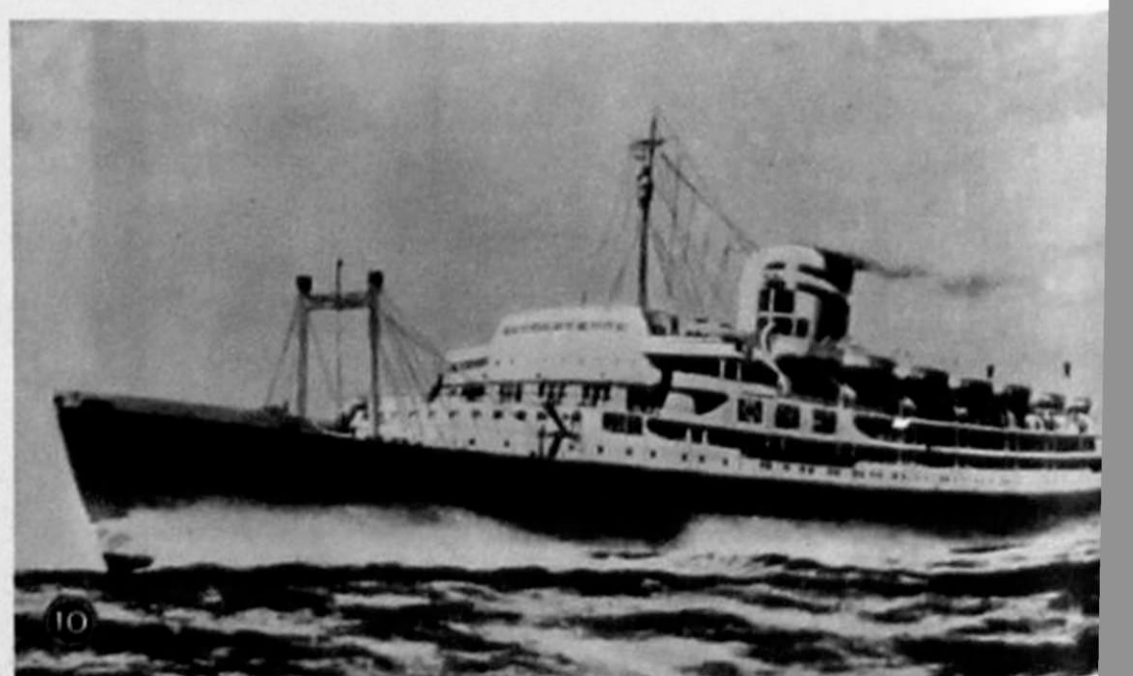
В 1961 г. Ленинские премии присуждены дирижеру Е. А. Мравинскому и пианисту С. Т. Рихтеру.

Звания нар. артиста СССР присвоены: С. Т. Рихтеру, П. М. Казьмину, Т. А. Устиновой, Б. А. Покровскому. И. Ямпольский.

Кино

В 1961 г. 39 киностудий СССР выпустили 135 полнометражных фильмов, в т. ч. 111 художественных, 24 хроникально-документальных и научно-популярных фильмов. В 1961 г. созданы новые студии: Казанская студия кинохроники, Ташкентская и Минская студии научно-популярных и документальных фильмов.

Среди художественных фильмов, законченных производством в 1961 г., — «Чистое небо», «Мир входящему», «Битва в пути» (в 2 сериях), «Шумный день», «Друг мой, Колька», «А если это любовь?», «Воскресение» (2-я серия), «Девять дней одного года», «Суд сумасшедших», «Девчата», «Аленка», «Наш общий друг», «Високосный год» («Мосфильм»); «Евдокия», «Две жизни» (в 2 сериях), «Карьера Димы Горина», «Когда деревья были большими», «Мишка, Серега и я» (Московская киностудия им. Горького); «Поднятая целина» (3-я серия), «Балтийское небо» (в 2 сериях), «Полосатый рейс», «Человек-амфибия», «Барьер неизвестности» («Ленфильм»). Киевская студия им. Довженко выпустила фильмы: «Веселка», «Лесная песня», «Украинская рапсодия»; Одесская киностудия — «Водил поезда машинист», «Свет в окне»; Ялтинская киностудия — «Прощайте, голуби», «Дом с мезонином», «Сердце не прощает». Среди фильмов, созданных студией «Беларусьфильм», — «Первые испытания» (2-я серия), «Рассказы о юности», «Человек не сдаётся». «Грузияфильм» выпустила на экраны: «На берегах Ингури», «Добрые люди». Широкоэкранную цветную картину «Знамя кузнеца» выпустила студия «Таджикфильм». Вышли фильмы: «Поющий аул» («Казахфильм»), «Перевал» («Киргизфильм»), «Птичка-невеличка» («Узбекфильм»), «Перед восходом» («Арменфильм»), «Обманутые» (Рижская киностудия), панорамный фильм «Опасные повороты» («Таллинфильм»), «Каноада» (Литовская киностудия), «Орлиный остров» («Молдовафильм»), «Наша улица» («Азербайджанфильм»).

Киностудия «Союзмультфильм» выпустила 12 рисованных фильмов: полнометражный фильм «Ключ», фильмы «Дорогая копейка», «Дракон», «Стрекоза и муравей», «Впервые на арене», «Фунтик и огурцы», «Большие неприятности», «Приключения Незнайки», «Чипол-

лино» и др. и 5 кукольных фильмов, а также 3 номера сатирического мультипликационного журнала.

Среди документальных фильмов 1961 г.: полнометражные — «Люди голубого огня» (Ташкентская студия и ЦСДФ), «Голоса целины», «Наши современники», «Пылающий остров», «За рампой — Америка», «Наш Никита Сергеевич», «Великая победа советского народа», «Первый рейс к звездам», «Могучие крылья» (ЦСДФ), «Они приближают будущее» (Ленинградская студия кинохроники), «Песни родного края» (Минская студия), «Мы с Украины», «Неизвестному солдату» (Украинская студия), «Разноэтажная Америка» (Грузинская студия), «Родная песня» (Ереванская студия), «Песни родного края» («Киргизфильм»). 11 специальных киновыпусков, созданных на ЦСДФ, было посвящено работе XXII съезда КПСС. Ряд короткометражных фильмов посвящен поездкам советских руководителей и правительственных делегаций с миссией дружбы в зарубежные страны — «Венская встреча», «Встреча в Марокко», «Дружественный визит в Гану», «Здравствуй, Гвинея», «Встречи в Японии», «В стране утренней свежести», «В гостях у соседей», «Встречи на земле Суоми» (ЦСДФ), «На пути в Вену» (Украинская студия). Советские кинодокументалисты создали много киноочерков, рассказывающих о жизни народов различных стран мира: «В Сенегале», «Гордый сын Африки», «Голубая лампа», «У самого Красного моря», «Ярмарка в Касабланке», «Порт-Саид», «В древнем Каире», «Асуан — надежда Египта», «День в Эквадоре», «По городам Бразилии», «Суэцкий канал» (ЦСДФ). В документальных фильмах 1961 г. заметно усилилось стремление авторов создавать фильмы, показывающие труд и жизнь советского человека. Этой теме посвящены короткометражные фильмы: «Годы и люди», «Так строят москвичи», «Михаил Довжик», «Трудовой почин москвичей» (ЦСДФ), «Человек и его совесть», «Мастера — золотые руки», «Они прокладывают путь» (Украинская студия), «Продолжение подвига» (Ленинградская студия кинохроники), «Жизнь в цвету», «Голодная степь» (Ташкентская студия), «Если любишь...» (Рижская студия), «Не унывай, Виргиния!» (Литовская киностудия), «Земля и люди» («Казахфильм»), «Пустыня за бортом» («Туркменфильм») и др. Среди документальных фильмов — биографические очерки: «Академик Зелинский», «Рабиндранат Тагор», «Творение света» (об академике С. И. Вавилове), «Наш друг Уильям Фостер» (ЦСДФ), «Бессмертие кобзаря» (Украинская студия); фильмы, посвященные искусству: «Сибирские напевы», «Сергей Лемешев», «Песни Имы Сумак», «Тайна Страдивари» (ЦСДФ), «Палитра моя — жизнь» (Ленинградская студия кинохроники), «Флуераш» («Молдовафильм»), «Рассказ о туркменском ковре» («Туркменфильм») и др.; фильмы о важнейших событиях, спортивной жизни страны, фильмы о молодежи; о городах, республиках и т. д. Кроме того, документалисты выпустили цветную кинопанораму «СССР — с открытым сердцем», цветную кругораму «На воде и под водой» (ЦСДФ совместно с «Моефильмом»), цветной широкоформатный фильм «Нева» («Ленфильм»).

В научно-популярном кино выпущены полнометражные фильмы: «Снова к звездам», «Дорогой предков», «Великий дар природы» (Московская студия научно-популярных фильмов), «Василий Докучаев» (Ленинградская студия научно-популярных фильмов), «Богатства недр» (Свердловская студия). Среди короткометражных фильмов, посвященных техническому прогрессу и передовым методам труда: «Наши друзья — автоматы» (Московская студия научно-популярных фильмов), «Ленинград строит турбину», «Километры из капли» (Ленинградская студия научно-популярных фильмов), «Электроны сваривают металл» (Киевская студия научно-популярных фильмов). Много выпущено фильмов, посвященных

сельскому хозяйству, естественно-научных и научно-атеистических, историко-революционных, фильмов по искусству и др.

В 1961 г. советская кинематография приняла участие в 23 международных кинофестивалях и завоевала 30 наград. Фильм «Повесть пламенных лет» на 14-м международном кинофестивале в Канне получил премию за режиссуру и премию Высшей технической комиссии кинематографистов Франции за операторское мастерство и высокое техническое качество. Фильм «Чистое небо» на 5-м международном кинофестивале в Сан-Франциско получил премию за режиссуру, на 4-м фестивале фестивальных фильмов в Мексике — премию золотой приз «Голова Паленке», актрисе Н. Дробышевой был присужден диплом за лучшее исполнение женской роли; на 2-м международном кинофестивале в Москве фильм «Чистое небо» разделил Большой приз фестиваля с японским фильмом «Голый остров». Фильм «Прощайте, голуби» получил 1-ю премию на 12-м кинофестивале трудящихся ЧССР и специальный приз критики («Серебряная медаль») и почетный диплом на Международном кинофестивале в Локарно. Фильм «Мир входящему» на Международном кинофестивале в Венеции получил две премии: специальную премию жюри за режиссуру (вторая абсолютная премия — «Золотая медаль») и премию Ассоциации итальянских кинокритиков за лучший иностранный фильм («Серебряный кубок»). На «Неделе короткометражного фильма» в Лейпциге (ГДР) фильм «Люди голубого огня» поделил Большой приз с польским фильмом «Рождение корабля». На Международном кинофестивале научно-технических фильмов в Будапеште фильмы «Железный век» и «Метод профессора Степанова» получили Большие призы фестиваля, фильм «Автоматическое управление прокатными станками» был удостоен «Серебряной медали». На четвертом международном кинофестивале в Ванкувере (Канада) фильмы «Сережа» и «Хрустальный башмачок» получили почетные дипломы. Фильм-балет «Конек-Горбунок» получил почетный диплом Международного фестиваля фильмов об искусстве в Бергамо (Италия). Короткометражный фильм «Ведьма» получил Большой приз на Международном фестивале фильмов для телевидения, созданных киностудиями (в рамках 14-го международного кинофестиваля в Канне), и премию за лучший короткометражный фильм на Международном кинофестивале в Сан-Франциско. Короткометражный фильм «Жеребенок» получил главную премию на Международном кинофестивале короткометражных и документальных фильмов в Оберхаузене (ФРГ).

В 1961 г. Ленинская премия присуждена реж. Г. Чухраю и автору сценария В. Ежову за фильм «Баллада о солдате».

Число киноустановок в 1961 г. составило 113 тыс., киносеансы посетило св. 3 млрд. 800 млн. чел.

В. Яковлева.

Изобразительные искусства

Художественная жизнь 1961 г. была отмечена усиленной подготовкой советских мастеров изобразительного искусства к Всесоюзной художественной выставке. Она была посвящена XXII съезду Коммунистической партии Советского Союза и приурочена к его открытию. В Центральном выставочном зале в Москве были показаны произведения живописи, скульптуры, графики и театрально-декорационного искусства художников всех республик. Перед всесоюзной экспозицией в центрах союзных республик состоялись республиканские художественные выставки. Многие из них посвящены XXII съезду. Аналогичная выставка открылась в Ленинграде. Художники Белоруссии посвятили съезду тематическую выставку «Современная тема в искусстве Советской Белоруссии». Несколько республиканских

выставок было посвящено отмечавшимся в 1961 г. юбилеям республик. Наиболее крупной из них была юбилейная выставка изобразительного искусства Армении в Ереване. В Алма-Ате экспонировались произведения казахских художников, посвященные 40-летию республики. Юбилейные выставки, посвященные 40-летию Грузии, были открыты в Тбилиси, Сухуми и Батуми. Художники-маринисты Латвии посвятили свою 2-ю республиканскую выставку в Риге 21-й годовщине Советской Латвии.

Выставочная деятельность в стране в 1961 г. продолжала расширяться. Наряду с ежегодными традиционными выставками — выставкой произведений изобразительного искусства, представленных на соискание Ленинских премий, выставкой работ молодых художников, выставкой работ студентов художественных вузов страны выпуска 1961 г., особенно обширной по сравнению с предыдущими, Всесоюзной выставкой произведений самодеятельных художников, — выдающимся событием художественной и общественной жизни была впервые организованная большая выставка «Искусство в быт» в Москве. На выставке экспонировалось более 3 тыс. различных изделий отечественной художественной пром-сти. О все большем расширении связей искусства с жизнью народа свидетельствовала организованная Союзом художников СССР тематическая выставка произведений мастеров изобразительного искусства Москвы, Ленинграда, Киева, Баку, Свердловска, Уфы, Ташкента и Фрунзе — «Люди колхозной земли». В Гос. музее изобразительных искусств им. А. С. Пушкина экспонировалась выставка плаката, посвященного В. И. Ленину, эстампы московских художников, а в залах МОСХ'а — эстампы художников Ленинграда. В Ленинграде, Риге, Вильнюсе и Таллине экспонировалась выставка «Советская Украина», в Минске — выставка работ латышских художников, показанная также во Львове, Харькове, Киеве и Кишиневе. Выставка произведений мастеров изобразительного искусства Литвы побывала в Орджоникидзе, Краснодаре и Астрахани. Выставка произведений Т. Н. Яблонской показывалась в Москве, Ленинграде, Риге и Ереване, выставка произведений Ю. И. Пименова — в Москве, Киеве и Ленинграде. В Ленинграде, в залах Русского музея, и в Таллине была открыта выставка произведений армянского художника М. М. Абега, в Москве и Баку показаны работы художников-акварелистов Латвии. Передвижная выставка произведений советских художников была направлена в Киргизию, в Казахстане была открыта передвижная выставка политического плаката, выставка произведений советских художников и др.

Продолжался международный обмен художественными выставками. В 6 городах Индонезии была показана выставка советского эстампа. В Стокгольме демонстрировалась выставка произведений советских графиков. В Софии была открыта выставка произведений С. А. Чуйкова и Е. А. Маленной; в Венгрии — выставка графики Эстонии, Латвии и Литвы; в ПНР и ЧССР — выставка народного искусства РСФСР. Впервые советская скульптура и графика были показаны на международной художественной выставке, проводящейся каждые два года в Сан-Паулу (Бразилия). Работы советских художников экспонировались на международной выставке графики в Любляне (ФНРЮ). В Москве и Ленинграде была показана выставка гравюры и плаката прогрессивных художников Пуэрто-Рико; в Риге, Тарту, Ленинграде и Одессе экспонировались произведения художников Кубы. Произведения «Мастерской народной графики» (Мексика) были показаны в Киеве. В Кишиневе были устроены выставка декоративно-прикладного искусства Румынии и выставка болгарского изобразительного искусства. В Москве были показаны выставки совре-

менной румынской скульптуры, югославской книги, современного изобразительного искусства Эфиопии, Афганистана, рисунков и акварелей членов Национального художественного фронта Цейлона, современной уругвайской гравюры. В Армении демонстрировалось современное прикладное искусство Индии и Японии. Выставка произведений Жана Эффеля (Франция) побывала в Москве, Киеве, Ленинграде и Тбилиси; произведения американского художника Рокуэла Кента экспонировались в Ленинграде и Свердловске; рисунки Х. Бидструпа (Дания) демонстрировались в Москве, Ленинграде, Риге и Вильнюсе, графика Ж. Перахима (ПНР) в Москве, Риге и Ленинграде. Впервые в Советском Союзе были показаны выставки произведений известных художников-коммунистов — Р. Гуттузо (Италия) и М. Лингнера (ГДР), экспонировались произведения финского художника Тапио Тапиовара и японского художника Тэсай Томико.

В 1961 г. в стране насчитывалось 123 художественных и историко-художественных музея. Новые музеи и картинные галереи открылись в Грозном, Хвалынске, Кутаиси, Краматорске, Смоленске. Филиал Таллинского гос. художественного музея был открыт в Кохтла-Нымме.

В 1961 г. было установлено много новых памятников и монументов. Наиболее крупный и значительный из них — памятник К. Марксу, открытый в дни XXII съезда КПСС в Москве (скульптор Л. Е. Кербель, арх. Р. А. Бегуц, Н. А. Ковальчук, В. Г. Макаревич, В. М. Моргулис). Во Владивостоке открыт памятник героям гражданской войны (скульптор А. И. Тенета, арх. Т. Л. Шульгина и А. А. Усачев). В Ташкенте открыт памятник С. М. Кирову работы ленинградских скульпторов В. Ф. Богатырева и П. А. Якимовича. В Тбилиси открыт памятник А. С. Грибоедову (скульптора М. Мерабишвили), в Баку установлен памятник Самеду Вургуну (скульптор Ф. Г. Абдурахманов, арх. М. А. Усейнов). Установлен ряд памятников-надгробий в Ленинграде — нар. арт. СССР Ю. М. Юрьева (скульптор М. К. Аникушин), в Зарайске — скульптора А. С. Голубкиной (скульптор Е. Ф. Белашова), в Москве — П. А. Павленко (скульптор С. Т. Коненков), Р. М. Глиера (скульптор М. К. Аникушин), Ф. В. Гладкова (скульптор Е. В. Вучетич).

В апреле страна отмечала День художника. В РСФСР, Белоруссии, Эстонии, Бурятской АССР проводились Недели изобразительного искусства.

В 1961 г. состоялись различные творческие совещания и конференции: Всесоюзное совещание «О состоянии и задачах современной советской иллюстрации», организованное СХ и АХ СССР, творческое совещание по эстетическому воспитанию средствами кино. В Москве состоялась конференция СХ РСФСР, посвященная вопросам развития критики и искусствознания. Ей предшествовала конференция критиков и искусствоведов Ленинграда. Межобластные и зональные конференции, посвященные обсуждению состояния искусства Российской Федерации и подготовке художников ко 2-й выставке «Советская Россия», состоялись в Ростове-на-Дону, Архангельске, Свердловске, Новосибирске, Куйбышеве, Воронеже, Хабаровске, Москве. В республиканских союзах художников прошли съезды: в январе — 2-й съезд художников Киргизии, в июне — 2-й съезд художников Таджикистана, в ноябре — 4-й съезд художников Азербайджана, в декабре — 4-й съезд художников Молдавии.

Ленинских премий удостоены в 1961 г.: Б. И. Пророков — за серию рисунков «Это не должно повториться», М. С. Сарьян — за цикл картин «Моя родина» («Армения», «Колхоз села Кариндж в горах Туманяна», «Сбор хлопка в Араратской долине», «Лалвар», «Араратская долина из Двина», «Арарат из Двина», «Вюракан»).

Президиум Академии художеств СССР присудил 2 золотые и 5 серебряных медалей за лучшие произведения изобразительного искусства, показанные на выставках 1960 г. (см. ст. Академия художеств СССР).

Звание нар. художника СССР присвоено литовскому скульптору Ю. И. Микенасу. А. Кантор.

Хроника художественной жизни

- 30 декабря 1960 г. — 21 февраля 1961 г.** — Выставка произведений Г. Г. Гагарина (Москва, Третьяковская галерея). Затем выставка экспонировалась в Тбилиси и Ленинграде.
- 30 декабря 1960 г. — февраль 1961 г.** — Выставка произведений фламандского художника Д. Тенирса (Ленинград, Эрмитаж). Издан альбом.
- 9 января — 26 февраля** — Выставка произведений Ю. И. Пименова (Москва, АХ СССР). Издан каталог. Затем выставка демонстрировалась в Киеве и Ленинграде.
- 11 января — 13 февраля** — Выставка современной румынской скульптуры (Москва, Музей изобразительных искусств им. Пушкина). Издан каталог.
- 16 — 29 января** — Выставка произведений художников Афганистана (Москва, Музей восточных культур). Издан каталог.
- 18 января — 6 марта** — Выставка «Советская Украина» (Ленинград, Русский музей). Затем выставка демонстрировалась в Риге, Вильнюсе, Таллине.
- 18 января — 2 апреля** — Выставка «Искусство Мексики от древнейших времен до наших дней» (Ленинград, Эрмитаж). Издан каталог.
- 20 января — 5 марта** — Выставка произведений американского художника Р. Кента (Ленинград). Затем выставка демонстрировалась в Свердловске.
- 26 января — 22 февраля** — Выставка «Индия в творчестве русских и советских художников» (Ленинград, Русский музей).
- Январь — февраль** — Выставка произведений художников А. П. Бубнова и Г. М. Коржева в ПНР.
- Январь — март** — Выставка советского эстампа в Индонезии (Джакарта, Бандунг, Джокьякарта, Сурабая, Семаранг, Медан). Выставку посетило 37 тыс. человек.
- Январь — март** — Выставка произведений мексиканских художников, входящих в объединение «Мастерская народной графики» (Киев).
- Январь — апрель** — Выставка художественной промышленности Финляндии (Москва, Таллин). Издан каталог.
- Январь — май** — Выставка «Венгерский плакат» (Тарту, Киев, Харьков).
- Январь — май** — Выставка дипломных работ студентов художественных вузов (Одесса, Коломыя, Симферополь).
- Январь — июль** — Выставка произведений художников Эст. ССР (Омск, Пермь, Рязань).
- Январь — декабрь** — Выставка произведений Н. Н. Жукова (Ульяновск, Саратов, Казань, Горький, Орел, Елец, Липецк, Кишинев, Бельцы). Издан каталог.
- Январь — декабрь** — Выставка произведений Т. Н. Яблонской (Москва, Рига, Ленинград, Ереван).
- 1 февраля — 16 апреля** — Всесоюзная выставка произведений, выдвинутых на соискание Ленинских премий (Москва, АХ СССР).
- 2 февраля** — Открытие выставки гравюры и плаката группы прогрессивных художников Пуэрто-Рико (Москва). Затем выставка экспонировалась в Ленинграде.
- 13 февраля — 13 июня** — Выставка произведений Ф. С. Рокотова (Москва, Третьяковская галерея). Издан каталог.
- 14 февраля — 13 марта** — Выставка современной китайской гравюры (Москва, Музей восточных культур).
- Февраль — июнь** — Выставка произведений художников Лит. ССР (Орджоникидзе, Краснодар, Астрахань).
- Февраль — август** — Выставка произведений художников Латв. ССР (Львов, Минск, Харьков, Киев, Кишинев).
- Февраль — ноябрь** — Выставка произведений художников-графиков Кубы (Рига, Тарту, Ленинград, Одесса).
- Февраль — декабрь** — Выставка произведений П. П. Бенкова (Москва, Куйбышев, Казань, Свердловск, Уфа, Ташкент). Издан каталог.
- 3 марта — 2 апреля** — Выставка рисунков итальянских детей (Москва, Музей изобразительных искусств им. Пушкина).
- 15 марта — 12 июня** — Выставка современной японской гравюры (Москва, Музей восточных культур). Издан каталог. Затем выставка демонстрировалась в Ленинграде.
- 17 марта — 8 мая** — Выставка скульптуры и рисунка М. Г. Манизера (Москва, АХ СССР). Издан каталог.
- 20 марта** — Открытие выставки современной уругвайской гравюры (Москва).
- 22 марта — 6 сентября** — Выставка произведений И. И. Левитана (Ленинград, Русский музей). Издан каталог. Затем выставка демонстрировалась в Киеве.
- 31 марта — май** — 2-я всесоюзная выставка художественной фотографии «Семилетка в действии» (Москва).
- Март** — Выставка произведений узбекских художников У. Тапсыкбаева и У. Джуракулова (Москва). Изданы каталоги. Затем выставка демонстрировалась в Уфе, Свердловске, Казани, Ижевске.
- Март** — Выставка декоративно-прикладного искусства РНР (Кишинев).
- Март — май** — Выставка японской детской книги и игрушки (Москва, Киев, Ленинград).
- Март — сентябрь** — Выставка графики художников Латвии, Литвы и Эстонии в ВНР (Дебрецен, Будапешт, Дьёр).
- Март — декабрь** — Выставка произведений бр. А. П. и С. П. Ткачевых (Москва, Ленинград, Пермь, Свердловск, Куйбышев, Астрахань). В январе — феврале выставка была показана в Белграде (ФНРЮ).
- 1 — 24 апреля** — Выставка произведений армянского художника М. М. Абегиана (Ленинград, Русский музей). Затем выставка демонстрировалась в Таллине.
- 16 апреля** — В СССР проходил День художника.
- 25 апреля** — Открытие выставки рисунков детей Бельгии (Москва).
- 27 апреля — 11 июня** — Выставка образцов изделий прикладного искусства и художественной пром-сти «Искусство в быт» (Москва, Центр. выставочный зал).
- Апрель — май** — Выставка «Акварели художников Латвии» (Москва, Баку).
- Апрель — декабрь** — Выставка живописи и графики В. Ивановна и П. Оссовского «По Кубе» [Москва, Калинин, Ленинград, Рига, с. Ксаверовка (УССР), Баку]
- Апрель — ноябрь** — Выставка произведений К. А. Коровина (Ленинград, Москва, Киев). Издан каталог.
- Апрель — декабрь** — Выставка произведений датского художника Х. Бидструпа (Москва, Ленинград, Рига, Вильнюс). Издан каталог.
- 6 мая — 6 июня** — Выставка итальянских книг и альбомов по изобразительному искусству (Москва).
- 12 мая — 1 августа** — Выставка произведений голландского художника А. Остаде (Москва, Музей изобразительных искусств им. Пушкина). Издан каталог.
- 16 мая — 7 июня** — Выставка произведений Е. Е. Лансере (Москва, АХ СССР). Издан каталог. Затем выставка демонстрировалась в Ленинграде.
- 16 мая — 10 июля** — Выставка произведений азербайджанского художника Э. Раззакулиева «По Мексике» (Киев). Издан буклет.
- 24 — 25 мая** — В Москве состоялся 9-й пленум правления Союза художников СССР.
- 30 мая — 1 июля** — Выставка современной живописи Эфиопии (Москва, Музей восточных культур). Издан каталог.
- Май — июнь** — Выставка произведений художников С. А. Чуйкова и Е. А. Маленной в НРБ.
- Май — июнь** — Выставка болгарского изобразительного искусства (Кишинев).
- Май — июль** — Выставка «Люди колхозной земли» художников Москвы, Ленинграда, Киева, Баку, Свердловска, Уфы, Ташкента и Фрунзе (Москва).
- Май — июль** — Выставка произведений японского художника Тэсай Томиока (Москва, Ленинград). Издан буклет.
- Май — декабрь** — Выставка рисунков французского художника Ж. Эффеля (Москва, Киев, Ленинград, Тбилиси).
- 3 июня — 15 сентября** — 4-я международная выставка графики в Любляне (ФНРЮ). Экспонировались 53 работы советских художников.
- 22 июня — 1 августа** — Выставка произведений итальянского художника Р. Футтузо (Москва, Музей изобразительных искусств им. Пушкина). Издан каталог. Затем выставка демонстрировалась в Ленинграде и Новосибирске.
- 27 июня — 20 июля** — Выставка изделий народных художественных промыслов РСФСР в ПНР (Варшава). Выставку посетило св. 23 тыс. чел. 4 — 26 августа выставка демонстрировалась в Праге. Выставку посетило ок. 8 тыс. чел.

- Июнь — август** — Выставка югославской книги (Москва, Ленинград, Киев).
- Июнь — октябрь** — Выставка «Народная игрушка Китая» (Москва, Киев, Ленинград).
- Июнь — декабрь** — Выставка произведений советской графики в Японии (Международная художественная выставка, организованная газетой «Майкици»). Экспонировалось 50 работ советских графиков.
- 1—10 июля** — Международная выставка «Неделя Балтийского моря» в ГДР (Росток). Экспонировалось 29 произведений художников Литвы, Латвии и Эстонии.
- 7—29 июля** — Выставка советского изобразительного искусства на Советской промышленной выставке в Великобритании (Лондон). Экспонировалось 135 произведений.
- 21 июля — 20 августа** — Всесоюзная выставка работ самодеятельных художников (Москва, Центр. выставочный зал). Издан каталог.
- Июль** — Выставка финского художника Тапио Тапиовара (Таллин).
- Июль — сентябрь** — Выставка «Керамика и фарфор Китая» (Москва, Иркутск).
- Июль — ноябрь** — Выставка работ румынского художника Ж. Перахима (Москва, Рига, Ленинград).
- 23 августа — 23 сентября** — Выставка «Боевая графика Румынской Народной Республики» (Москва, Музей изобразительных искусств им. Пушкина).
- Август 1961 г. — январь 1962 г.** — Выставка произведений немецкого художника М. Лингнера (Москва, Ленинград).
- 4—30 сентября** — Выставка советского изобразительного искусства на Советской промышленной выставке во Франции (Париж). Экспонировалось 126 произведений.
- 6—21 сентября** — Выставка работ молодых художников, выполненных по договорам с АХ СССР (Москва, АХ СССР). Издан каталог.
- 10 сентября — 15 декабря** — Международная художественная выставка в Сан-Паулу (Бразилия). Экспонировались 134 графические работы советских художников, 16 скульптур и театральные эскизы.
- 15—30 сентября** — Выставка акварелей и рисунков художников Национального художественного фронта Цейлона (Москва).
- 18—22 сентября** — Международная выставка современной медали в Риме. Экспонировалось 24 медали советских скульпторов.
- Сентябрь** — Выставка литовского витража (Москва). Издан каталог.
- Сентябрь — октябрь** — 3-я всесоюзная выставка произведений художников-маринистов (Москва). Издан каталог.
- Сентябрь — декабрь** — Передвижная выставка советской графики «Страна моя» (Целиноград, Кокчетав, Петропавловск, Курган, Свердловск).
- 6—17 октября** — 9-я всесоюзная выставка дипломных работ студентов художественных вузов выпуска 1960—61 гг. (Москва, АХ СССР). Затем выставка демонстрировалась в Ленинграде.
- 12 октября — 12 ноября** — Выставка современного искусства республик Средней Азии и Закавказья (Москва, Музей восточных культур). Издан буклет.
- 13 октября — 18 ноября** — Выставка советской графики в Бухаресте. Выставку посетило св. 52 тыс. чел.
- 16 октября** — Открытие Всесоюзной художественной выставки (Москва, Центральный выставочный зал и залы АХ СССР). Экспонировалось св. 2000 произведений. Издан каталог.
- 17 октября — 25 ноября** — Выставка плаката, посвященного В. И. Ленину (Москва, Музей изобразительных искусств им. Пушкина).
- 28 октября — 15 декабря** — Выставка произведений П. Пикассо (Ленинград, Эрмитаж). Экспонировалось 34 работы.
- 15 ноября 1961 г. — февраль 1962 г.** — Выставка «Художественные лаки» (Москва, Музей восточных культур).
- 12 декабря 1961 г. — 15 января 1962 г.** — Выставка образцов изделий советской художественной промышленности в Вене (по материалам выставки «Искусство в быт»). Экспонировалось св. 1000 работ. Выставку посетило ок. 8 тыс. чел.
- 25—26 декабря** — В Москве состоялся 10-й пленум правления Союза художников СССР.

Художественная самодеятельность

Н а р о д н ы е т е а т р ы. К концу 1961 г. в СССР было ок. 700 народных театров (более 20 тыс. участников). Из общего числа театров — 11 оперных, 8 ба-

летных и 5 музыкальной комедии, остальные драматические или музыкально-драматические. Народные театры созданы во всех союзных и автономных республиках, в них ставятся спектакли на 30 языках народов СССР. Подавляющее большинство этих театров находится в сельской местности и в промышленных районах, где нет профессиональных театров. За 1961 г. народные театры показали ок. 28 тыс. спектаклей, обслужив более 8 млн. зрителей. О популярности спектаклей народных театров говорят многочисленные заявки учреждений, колхозов на целевые спектакли. В Пенджикентский народный театр Тадж. ССР за 1961 г. поступило более 200 заявок на спектакли, в Нижне-Ломовский народный театр Пензенской обл. — ок. 150 заявок и т. д. Многие спектакли театральных коллективов не сходят со сцены в течение многих лет. 10 лет идет пьеса М. Горького «Егор Булычев и другие» во Дворце культуры автозавода г. Горького. Более 200 раз прошел спектакль «Хаджи Гамбари» А. Везирова в самодеятельном театре Мингечаура (Азерб. ССР), ок. 300 раз сыграл пьесу П. Когоута «Такая любовь» молодежный театр МГУ. Весьма разнообразен репертуар народных театров: коллектив Новоград-Волынского районного дома культуры Житомирской обл. (как театральный коллектив возник в 1919 г.) имеет в репертуаре более 40 пьес, в т. ч. «Поздняя любовь», «Светит, да не греет» А. Островского, «Назар Стодоля» и «Невольник» Т. Шевченко, «Калиновая роща» А. Корнейчука и мн. др. В Агинском народном театре (Арм. ССР) идут пьесы: А. Фигейредо «Эзоп», «Увядшие цветы» Дж. Джабарлы и др. В репертуаре Тираспольского народного театра (Молд. ССР) — «Особняк в переулке» бр. Тур, «Молодая гвардия» по А. Фадееву, «Годы странствий» А. Арбузова и др. Оперный самодеятельный театр в Клайпеде (Лит. ССР) осуществил постановку оперы Дж. Верди «Травиата», народный театр Таллинского Дома офицеров — оперу «Евгений Онегин» П. Чайковского. Балет С. Прокофьева «Каменный цветок» показал народный театр Дворца культуры железнодорожников Донецкой ж. д. Народный театр оперы и балета Ленинградского Дворца культуры им. Кирова впервые на советской сцене поставил оперу чешского композитора Б. Сметаны «Тайна». На сцене народных театров широко ставятся произведения зарубежной классики: Шекспира, Шиллера, Лопе де Вега, Б. Шоу и др.

К XXII съезду КПСС многие театры подготовили новые спектакли: «Наследники Буданцева» В. Лаврентьева — Воскресенский театр Горьковской обл., «Хозяин» И. Соболева — Апшеронский народный театр Краснодарского края, «Живет на свете женщина» З. Аграненко — театр г. Белёва (Тульская обл.), «Потомки запорожцев» по сценарию А. Довженко — Киевский театр пицциков, «Барабанщица» А. Салынского — Тартуский народный театр (Эст. ССР) и др.

В 1961 г. в Армении, Таджикистане, Латвии прошли республиканские смотры народных театров. Народные театры Латвии участвовали в 6-й театральной весне — традиционном смотре всех театров республики. Народные театры Эстонии приняли участие во 2-й театральной весне самодеятельных театров. Декада народных театров прошла на Кубани. Лучшие спектакли народных театров показывались в Москве на сцене Кремлевского театра.

17. ОБЩЕСТВЕННЫЕ И КУЛЬТУРНЫЕ КОНТАКТЫ С ЗАРУБЕЖНЫМИ СТРАНАМИ

В 1961 г. культурный обмен по государственной линии осуществлялся с 82 странами мира, по общественной линии — с различными неправительственными организациями 118 иностранных государств. В 1961 г. были подписаны соглашения о культурном сотрудничестве с Эфиопией (Аддис-Абеба, 13 января), Мали (Москва, 18 марта), Исландией (Рейкьявик,

25 апреля) и Сомали (Москва, 2 июня). С Непалом (Катманду, 18 мая) подписан план культурного и научного обмена на 1961—62 гг. На 1 января 1962 г. СССР имел общие соглашения о культурном сотрудничестве с 36 иностранными государствами.

В 1961 г. осуществлялись дружественные связи между 60 советскими и 157 городами 40 стран. В 1961 г. св. 30 делегаций городов зарубежных стран побывали в СССР, более 20 делегаций советских городов выезжало в зарубежные страны. В соответствии с годовыми планами в социалистические страны выезжало в 1961 г. более 7 тыс. деятелей советской науки и культуры и было принято в СССР из этих стран 8 тыс. чел. В культурном сотрудничестве с социалистическими странами значительное место занимали научные обмены и вовлечение в этот обмен большого числа научных учреждений. Так, напр., 19 ин-тов АН СССР, 11 н.-и. ин-тов Министерства здравоохранения СССР и 22 советских высших учебных заведения непосредственно осуществляли связи с соответствующими учреждениями ГДР. На гастроли в социалистические страны выезжало более 15 советских художественных коллективов, в т. ч. балетная труппа Большого театра (в ВНР), Омский русский народный хор (в КНР и КНДР), Московский театр им. Малковского (в ПНР, РНР, НРБ), Северный русский народный хор (в ЧССР), симфонический оркестр Всесоюзного радио и телевидения (в РНР), Гос. ансамбль танца Дагестана «Леэгинка» (в ГДР), Гос. ансамбль танца УССР (в ПНР), советский балет на льду с программой «Зимняя фантазия» (в ПНР, ЧССР и РНР), Московский камерный оркестр (в ГДР), Ленинградский театр миниатюр (в ПНР, ВНР), Краснознаменный ансамбль песни и пляски Советской Армии им. Александра (в НРБ) и т. д. В СССР выступали художественные коллективы социалистических стран: балетная труппа Центрального театра оперы и балета КНР, польский ансамбль «Шлёнск», чехословацкий экспериментальный театр «Латерна магика», Бухарестский театр кукол «Цэндэрика», Словацкий национальный театр, эстрадный оркестр румынского радио и телевидения, Пхеньянский ансамбль песни и танца и др. Кроме художественных коллективов, в СССР приезжал на гастроли ряд известных артистов и исполнителей. В СССР состоялись выставки произведений современных румынских скульпторов, польской архитектуры, ретроспективная выставка боевой румынской графики, выставка новинок венгерской литературы и т. д. Как и в предыдущие годы, широко практиковалось взаимное проведение дней культуры, месячников дружбы, кинонедель и т. п. В Польше были организованы дни культуры советских среднеазиатских республик.

Культурные связи СССР со странами Азии, Африки и Лат. Америки в 1961 г. приобрели больший размах и более разнообразные и устойчивые формы. СССР имеет культурные соглашения с 14 странами этих районов: в Азии — с Индией, Индонезией, Камбоджей, Цейлоном; на Среднем Востоке — с Афганистаном, Ираком, ОАР и Сирией; в Африке — с Ганой, Гвинеей, Мали, Сомали и Эфиопией; в Лат. Америке — с Кубой. Главным содержанием культурного обмена СССР с этими странами является оказание им практической помощи в подготовке национальных кадров, в возрождении и развитии их национальных культур. Первые в СССР гастролеровали четыре крупных африканских артистических коллектива — Национальный ансамбль Гвинеи, Народный ансамбль песни и танца Эфиопии, труппы артистов Ганы и Мали. В СССР побывали на гастролях индонезийский национальный оркестр, Сирийский ансамбль танца, ансамбль танца ОАР, Национальный ансамбль танца Кубы, Чилийский народный ансамбль «Куинкумен», мексиканский инструментальный ансамбль и т. д. В СССР было также проведено несколько выставок: современного изобразительного искусства Афганистана, мастеров рисунка и акварели Цейлона, современной живописи Эфиопии, куб. гравюры.

Группы советских артистов гастролеровали в Гане, Того и Нигерии, балет Большого театра побывал в ОАР, Гос. ансамбль танца Армении — в Ираке, ОАР, Сирии, выставка советского эстампа демонстрировалась в Индонезии, выставка советской книги — в Гане, выставка репродукций картин русских и советских художников — в Бирме, фотовыставка «Культурная жизнь народов Советского Союза» — в Тунисе, недели советского фильма состоялись в Сирии и ОАР и т. д. Из латиноамериканских стран наибольшее развитие получили культурные связи с Кубой. В связи с проведением на Кубе года просвещения в страну были направлены советские делегации специалистов в области высшего образования, просвещения, культуры, искусства и спорта.

В 1961 г. в капиталистических странах побывали балетные труппы Ленинградского театра оперы и балета им. Кирова и Ленинградского Малого оперного театра (в США, Франции, Новой Зеландии, Австралии, Англии), Гос. ансамбль народного танца СССР (в США, Канаде, Мексике), балет Большого театра (в Японии и ОАР), Гос. квартет им. Бородина (в Италии, Австрии), Уральский народный хор и Русский народный хор имени Осипова (во Франции), советский цирк (в Англии, ФРГ, Японии), симфонический оркестр Ленинградской филармонии (в скандинавских странах), хореографический ансамбль «Береака» (в Италии, Швейцарии, Бельгии), Гос. ансамбль народного танца Дагестана «Леэгинка» (во Франции), Ансамбль танца УССР (в Англии), Ансамбль народного танца Труз. ССР (в скандинавских странах) и т. д. В СССР прие-

жали на гастроли: Королевский балет Великобритании, симфонический молодежный оркестр Великобритании, английский драм. театр «Олд Вик», Кельнский камерный оркестр, Филармонический духовой оркестр Мичиганского университета и балет на льду «Айс капейдс» (США), шведский струнный квартет Фрюдена, итальянский театр марионеток «Пиколли ди Подрека», японский театр «Кабуки», канадский хор «Эдгар», исландский мужской хор «Фостбрайдур», Французский национальный народный театр под руководством Ж. Вилара, итальянский камерный оркестр «Виртуозы Рима», Бергенский ансамбль танца (Норвегия), французская драм. труппа под руководством Мари Бель и т. д. Весьма оживленным был обмен отдельными ведущими исполнителями. (Подробнее о гастролях советских артистов за рубежом и зарубежных артистов в СССР см. выше раздел «Культурная жизнь»). Был произведен обмен крупными национальными торговыми промышленными выставками с Англией, Францией и Японией. В СССР были организованы выставки: итальянской детской литературы, финской художественной промышленности, современной японской гравюры и т. п. Выставка работ советских художников-графиков состоялась в Хельсинки, выставка работ советских театральных художников — в Лондоне, советская медицинская выставка — в Оклахома-Сити, Чикаго и Миннеаполисе (США) и т. д. Были проведены фестивали и недели советских фильмов во Франции, Дании, Финляндии и т. п.

В 1961 г. советские представители приняли участие в 500 многосторонних мероприятиях (конgressах, съездах, конференциях, фестивалях, конкурсах, чемпионатах и т. п.). Среди них — 22-й международный кинофестиваль в Венеции, 14-й международный кинофестиваль в Канне, 2-й международный кинофестиваль в Дели, Международный кинофестиваль на темы Африки в Могадишо (Сомали), 5-й международный кинофестиваль в Сан-Франциско, 4-й международный кинофестиваль в Акапулько (Мексика), 7-й международный фестиваль короткометражных фильмов в Оберхаузене (ФРГ), Международный фестиваль любительского фильма в Београде, Международный кинофестиваль в Локарно (Швейцария), фестиваль современной музыки в Варшаве, фестиваль балетного искусства в Хельсинки, Международный музыкальный фестиваль «Пражская весна», Международный музыкальный фестиваль в Вене, 1-й международный музыкальный фестиваль в Лос-Анжелесе, традиционный фестиваль Э. Грига в Бергене (Норвегия), летний театральный фестиваль в Сегеде (ВНР), 1-й международный конкурс молодых оперных певцов в Софии, Международный конкурс самодельных хоровых коллективов им. Б. Бартока в Дебрецене (ВНР), 2-й международный музыкальный конкурс и фестиваль им. Дж. Энессу в Бухаресте, Международный музыкальный фестиваль в Зальцбурге, Международная выставка современного искусства в Сан-Паулу (Бразилия), Международная выставка художественной фотографии в Бухаресте и т. д. В Москве был проведен 2-й международный кинофестиваль, 5-й Всемирный конгресс профсоюзов, Всемирный форум молодежи, 5-й биохимический конгресс.

В 1961 г. деятели советского кино приняли участие в создании новой международной организации — Международной ассоциации мультипликационного кино. В 1961 г. советские фильмы демонстрировались на экранах 122 стран мира (кинофильм «Судьба человека» шел в 85 странах, «Летят журавли» — в 100 странах, «Баллада о солдате» — в 67, «Сорок первый» — в 55). В 77 стран мира направлялись пленки радиопередач о важнейших событиях политической и культурной жизни Советского Союза. Был установлен обмен телепрограммами с 38 студиями 27 стран мира и осуществлен обмен 54 прямыми телепередачами с 15 странами. В 1961 г. Советский Союз участвовал в 21 международном ярмарке и выставке.

В 1961 г. советские спортсмены успешно выступили на международной арене. Из 41 официального соревнования на первенство мира и Европы в 23 советские спортсмены вышли победителями. Спортивные организации поддерживали связи со спортсменами 60 стран.

В 1961 г. за рубеж было направлено 18 300 советских деятелей культуры, науки, здравоохранения, образования, спорта и т. п. и в СССР принято 19 900 зарубежных представителей (включая студентов). В 1961 г. в советские высшие учебные заведения было принято св. 5 тыс. иностранцев. Всего в вузах СССР в 1961 г. обучалось ок. 15 тыс. иностранных студентов, аспирантов и стажеров.

Г. Можжев.

18. ПЕЧАТЬ

Книги. В 1961 г. в СССР было издано 73 999 книг и брошюр (в печатных полиграфических единицах) общим тиражом 1 119 351 тыс. экз. с листажом 11 308 927 тыс. печатных листов-оттисков. В 1961 г. книги издавались на 94 языках: на 61 языке народов СССР и 33 языках народов зарубежных стран. Книги были переведены с 97 языков: с 54 языков народов СССР и с 43 языков народов зарубежных стран. Из общего числа книг и брошюр были изданы произведения основоположников марксизма-ленинизма 186 изданий (в т. ч.) общим тиражом 6509 тыс. экз. Другой политической и социально-экономической литературы вышло 10 212 книг и брошюр общим тиражом 182 132 тыс. экз. с листажом 1 587 827 тыс. печатных листов-оттисков.

В 1961 г. материалы XII съезда были изданы массовыми тиражами на многих языках. Проект Программы КПСС издавался 36 раз тиражом 2 257 тыс. экз. на 30 языках; проект Устава КПСС издавался 26 раз тиражом 1 457 тыс. экз. на 24 языках; Отчет ЦК партии XII съезду КПСС (доклад Н. С. Хрущева) издавался 29 раз тиражом 6494 тыс. экз. на 27 языках; доклад Н. С. Хрущева о Программе КПСС издавался 24 раза тиражом 6196 тыс. экз. на 23 языках, заключительное слово Н. С. Хрущева на XII съезде КПСС издавалось 20 раз тиражом 3974 тыс. экз. на 18 языках; доклад Ф. Р. Кошлова на XII съезде КПСС об изменениях в Уставе партии издавался 24 раза тиражом 2774 тыс. экз. на 24 языках; Программа КПСС, принятая XII съездом КПСС, издавалась 21 раз тиражом 6286 тыс. экз. на 20 языках; Устав КПСС, принятый XII съездом партии, издавался 27 раз тиражом 5985 тыс. экз. на 27 языках; Резолюции, принятые на XII съезде КПСС, издавались 25 раз тиражом 2670 тыс. экз. на 23 языках; Сборник материалов XII съезда КПСС был издан на русском и украинском языках тиражом 1020 тыс. экз.

По естественным наукам и математике вышло 5458 книг и брошюр тиражом 171 272 тыс. экз. и листажом 2 161 866 тыс. печатных листов-оттисков. По сравнению с 1960 г. тираж этой литературы вырос на 39% и листаж — на 66%, в т.ч. особенно возрос тираж литературы по химическим наукам — на 60% и листаж — на 37%. По вопросам техники, промышленности, транспорту, связи и коммунальному хозяйству вышло 24 574 книги тиражом 140 545 тыс. экз. и листажом 1 196 888 тыс. печатных листов-оттисков, по здравоохранению и медицине — 3 480 книг тиражом 30 664 тыс. экз. и листажом 241 269 тыс. печатных листов-оттисков, по вопросам культуры, просвещения и науки — 4839 книг тиражом 43 002 тыс. экз. и листажом 251 966 тыс. печатных листов-оттисков, художественной литературы (включая художественную литературу для детей) — 7387 книг тиражом 318 568 тыс. экз. и листажом 3 338 105 тыс. печатных листов-оттисков в т.ч.: русской литературы — 3 314 книг тиражом 205 646 тыс. экз. и листажом 1 884 104 тыс. печатных листов-оттисков; литература других народов СССР — 3128 книг тиражом 58 588 тыс. экз. и листажом 599 452 тыс. печатных листов-оттисков; литературы народов зарубежных стран — 945 книг тиражом 54 334 тыс. экз. и листажом 854 549 тыс. печатных листов-оттисков. По искусству издано 1636 книг тиражом 18 953 тыс. экз. и листажом 173 968 тыс. печатных листов-оттисков.

В 1961 г. справочной литературы вышло 4 664 книги тиражом 38 773 тыс. экз. с листажом 411 368 тыс. печатных листов-оттисков, в т.ч.: 20 томов различных энциклопедий тиражом 1 423 тыс. экз. с листажом 79 547 тыс. печатных листов-оттисков, словарей — 166 тиражом 3 078 тыс. экз. с листажом 76 177 тыс. печатных листов-оттисков (без школьных словарей), справочников общего характера (политические, экономические, географические, статистические и т.д.) — 114 тиражом 2 608 тыс. экз. с листажом 32 648 тыс. печатных листов-оттисков. Из энциклопедических изданий, вышедших в 1961 г.: Советская историческая энциклопедия, т. 1, Химическая энциклопедия, т. 1, Физический энциклопедический словарь, т. 1, Театральная энциклопедия, т. 1, Популярная медицинская энциклопедия, Краткая географическая энциклопедия, т. 2, Ежегодник БСЭ 1961 г., Экономическая жизнь СССР, Большая медицинская энциклопедия, тт. 19—23, Украинская советская энциклопедия, тт. 4—6, Детская энциклопедия, тт. 7, 10, и др.

Выпуск книг и брошюр в союзных республиках в 1961 г.

Союзные республики	Число книг	Тираж (тыс. экз.)	Печатные листы-оттиски (тыс.)
Азербайджанская ССР	1326	10989,7	89985,3
Армянская ССР	1088	6832,5	90673,4
Белорусская ССР	1638	18966,3	185755,4
Грузинская ССР	2621	12446,9	148613,8
Казахская ССР	1516	16019,5	158839,9
Киргизская ССР	880	5079,1	66270,5
Латвийская ССР	2488	13237,1	133149,0
Литовская ССР	1896	13806,7	119881,9
Молдавская ССР	1311	9373,8	86107,7
РСФСР	45586	851788,1	8766567,3
Таджикская ССР	675	4093,3	36627,6
Туркменская ССР	634	3145,3	25105,2
Узбекская ССР	2033	24663,4	193344,4
Украинская ССР	8718	120895,5	1124307,9
Эстонская ССР	1589	8013,8	83698,0

В 1961 г. по сравнению с 1960 г. несколько снизилось издание книг в СССР и отдельных республиках (РСФСР, Груз. ССР, Туркм. ССР, Эст. ССР) из-за невыполнения бумажной программы плана производства бумаги, однако во многих республиках выпуск книг увеличился: в УССР — число книг выросло на 11%, тираж — на 7% и листаж — на 7%; в БССР (соответственно на 2%, на 33% и 26%); в Узб. ССР (на 8%,

на 23% и на 2%); в Молд. ССР (на 26%, на 18%, на 1%); в Кирг. ССР (на 4%, 3% и 16%) и т.д.

Журналы и продолжающиеся издания. В 1961 г. в СССР выходило 950 изданий журналов (872 названия). Некоторые журналы выходили под одним названием с одинаковым содержанием на двух и более языках: напр., журнал «Советский Союз» издавался на 14 языках с количеством 10 469 номеров в год, разовым тиражом 38 943,9 тыс. экз., общим годовым тиражом 649 млн. экз. и листажом 3 728,4 млн. печатных листов-оттисков. Все показатели журналов увеличились по сравнению с 1960 г.: количество журналов увеличилось на 27 изданий (на 2,9%), число номеров — на 393 (на 3,9%), годовой тираж — на 72 млн. экз. (на 12,5%) и листаж — на 285,6 млн. печатных листов-оттисков (на 8,3%). Наибольший рост годового тиража и листаж журналов произошел в 1961 г. по сравнению с 1960 г. в УССР, в БССР, в Узб. ССР, в Каз. ССР, в Азерб. ССР, в Кирг. ССР, в Эст. ССР. В 1961 г. в СССР начали выходить 32 новых журнала, в т.ч. «Электроника», «Океанология», «Нефтехимия», «Здоровье мира», «Советская Родина» и др. Журналы в СССР издаются по различным отраслям нар. х-ва, культуры и науки. Общественно-политических и социально-экономических журналов выходило 161 издание (117 названий), разовым тиражом 12 266 тыс. экз., годовым тиражом 186 956 тыс. экз. с листажом 1 027,7 млн. печатных листов-оттисков. По атеизму, науке и религии издавалось 6 журналов, разовым тиражом 199 экз. с листажом 13,1 млн. печатных листов-оттисков; военных журналов выходило 16 изданий, разовым тиражом 1 678 тыс. экз., годовым тиражом 26,1 млн. экз. с листажом 140,5 млн. печатных листов-оттисков; по естественным наукам и математике 119 изданий, разовым тиражом 917 тыс. экз., годовым тиражом 10,2 млн. экз. с листажом 97,5 млн. печатных листов-оттисков; по вопросам техники, промышленности, транспорту, связи и коммунальному хозяйству — 197 изданий (196 названий), разовым тиражом 3 452 тыс. экз., годовым тиражом 37,1 млн. экз. и листажом 218,8 млн. печатных листов-оттисков; сельскохозяйственных — 82 издания (73 названия), разовым тиражом 2 068 тыс. экз., годовым тиражом 24,5 млн. экз. с листажом 148,5 млн. печатных листов-оттисков; по вопросам здравоохранения и медицины — 87 изданий (86 названий), разовым тиражом 1 957 тыс. экз., годовым тиражом 21,3 млн. экз. с листажом 134,1 млн. печатных листов-оттисков; по вопросам культуры, просвещения и науки — 65 изданий (61 название), разовым тиражом 3044 тыс. экз., годовым тиражом 31,5 млн. экз. и листажом 223 млн. печатных листов-оттисков; литературно-художественных журналов выпускалось — 140 изданий (127 названий), разовым тиражом 10 875 тыс. экз., годовым тиражом 273,5 млн. экз., с листажом 1 536,3 млн. экз. печатных листов-оттисков; журналов по вопросам искусства — 31 издание (26 названий), разовым тиражом 1 055 тыс. экз., годовым тиражом 18,1 млн. экз. с листажом 99,5 млн. печатных листов-оттисков и мн. др. Из общего числа журналов и продолжающихся изданий выходило 49 изданий для детей, разовым тиражом 4 442 тыс. экз., годовым тиражом 46,8 млн. экз. с листажом 206 млн. печатных листов-оттисков. Кроме журналов, в 1961 г. вышло 1 792 издания (1 791 название) периодических сборников с количеством 3 881 номер в год, годовым тиражом 8 418 тыс. экз. с листажом 105,8 млн. печатных листов-оттисков. В 1961 г. в СССР выходило также 1 271 издание (1226 названий) бюллетеней, разовым тиражом 6 601 тыс. экз., годовым тиражом 179 млн. экз. с листажом 274,8 млн. печатных листов-оттисков; блокнотов агитатора выходило 108 изданий (82 названия), ра-

Выпуск журналов и продолжающихся изданий в союзных республиках в 1961 г.

Союзные республики	Число изданий	Число номеров	Годовой тираж (тыс. экз.)	Печатные листы-оттиски (тыс.)
Азербайджанская ССР	89	645	7091	14185
Армянская ССР	73	554	2230	7678
Белорусская ССР	68	652	11889	30246
Грузинская ССР	129	631	4817	13788
Казахская ССР	96	571	10876	40912
Киргизская ССР	54	497	2992	6209
Латвийская ССР	107	755	13668	52469
Литовская ССР	60	663	12534	35304
Молдавская ССР	47	389	1734	6168
РСФСР	2 702	20 940	722183	3 720316
Таджикская ССР	44	301	1934	5859
Туркменская ССР	34	278	1831	4357
Узбекская ССР	118	835	19791	46761
Украинская ССР	376	2 497	50413	153344
Эстонская ССР	124	745	8177	23849

зовым тиражом 1367 тыс. экз. и годовым тиражом 36,1 млн. экз. с листажом 52,4 млн. печатных листов-оттисков. Всего журналов, блокнотов агитатора, периодических сборников и бюллетеней выходило 4 121 издание (3 971 название), с количеством 30 953 номера в год, разовым тиражом 50 505,9 тыс. экз., годовым тиражом 872,4 млн. экз. с листажом 4 161,4 млн.

печатных листов-оттисков. Журналы и др. продолжающиеся издания выходили на 60 языках: на 47 языках народов СССР и на 13 языках народов зарубежных стран.

Газеты. В 1961 г. в СССР выходило 6 692 газеты, 887 217 номеров в год, разовым тиражом 70,7 млн. экз. и годовым тиражом 15 827 млн. экз. Кроме того, выходило

Издание газет в СССР по типам

Типы газет	Число газет	Число номеров	Разовый тираж (тыс. экз.)	Годовой тираж (млн. экз.)	Средний разовый тираж одной газеты (тыс. экз.)
Всесоюзные	22	4376	25881	6849	1176,4
Республиканские	177	29171	13870	2804	78,4
Краевые, областные	310	68540	11768	3082	38,0
Республиканские АССР	97	20683	1743	430	18,0
Городские	469	88534	3857	892	8,2
Районные	3 239	462937	8870	1293	2,7
Низовые (многотиражки предприятий, учреждений, учебных заведений)	2 378	212 976	4739	478	2,0

2 419 колхозных газет с количеством 39 206 номеров в год, разовым тиражом 1671 тыс. экз. и годовым тиражом 27,7 млн. экз. В 1961 г. по сравнению с 1960 г. несколько сократилось число названий газет, но значительно вырос их разовый тираж с 66,7 млн. экз. до 70,7 млн. экз. и годовой тираж — с 14 977 млн. до 15 827 млн. экз. В 1961 г. газеты издавались в СССР на 65 языках: на 58 языках народов СССР и на 7 языках народов зарубежных стран.

Издание газет в союзных республиках в 1961 г.

	Число названий	Число изданий	Число номеров	Разовый тираж (в тыс. экз.)	Годовой тираж (в тыс. экз.)
Азербайджанская	96	104	12017	767,7	159806
Армянская	68	69	7086	413,1	85821
Белорусская	178	182	21810	2 498,9	357713
Грузинская	96	104	14513	1140,3	223535
Казахская	306	347	39460	2486,5	451865
Киргизская	64	78	8126	405,9	78036
Латвийская	64	82	9784	888,7	197661
Литовская	85	102	12768	1115,3	209489
Молдавская	49	74	10574	606,1	129077
РСФСР	3 937	4 071	570261	48 061,7	11 705462
Таджикская	36	37	5226	424,0	92622
Туркменская	29	32	3900	336,3	67876
Узбекская	161	177	19458	1610,1	298057
Украинская	1 152	1 176	145059	9331,5	1 632255
Эстонская	45	51	7175	641,8	137474

В 1961 г. газета «Правда» выходила разовым тиражом 6 млн. экз., газета «Известия» — 4 150 тыс. экз., «Комсомольская правда» — 3 350 тыс. экз., «Пионерская правда» — 4 050 тыс. экз., «Труд» — 1 540 тыс. экз., «Экономическая газета» — 300 тыс. экз., «Сельская жизнь» — 900 тыс. экз., «Литературная газета» — 620 тыс. экз., «Учительская газета» — 600 тыс. экз., «Медицинский работник» — 500 тыс. экз., «Советский спорт» — 850 тыс. экз., «Советская Россия» — 1 955 тыс. экз. и т. д.

19. НАРОДНОЕ ОБРАЗОВАНИЕ И КУЛЬТУРНО-ПРОСВЕТИТЕЛЬНЫЕ УЧРЕЖДЕНИЯ

Число обучавшихся в 1961 г., включая все виды обучения, составило ок. 56 млн. чел. К концу года ок. 40 тыс. начальных и семилетних школ было реорганизовано в 8-летние школы. Численность учащихся в общеобразовательных школах составила 39 млн. чел. (почти на 3 млн. больше, чем в 1960/61 уч. г.). Получили аттестат зрелости ок. 1 млн. чел., из которых 375 тыс. получили среднее образование без отрыва от производства в школах рабочей и сельской молодежи. К началу 1961/62 уч. г. в СССР имелось св. 20 тыс. средних общеобразовательных трудовых политехнических школ, где проходят производственное обучение ок. 1,5 млн. учащихся старших классов. В школах-интернатах, в школах и группах с продленным днем на начало 1961/62 уч. г.

насчитывалось ок. 1,5 млн. учащихся. В высших и средних специальных учебных заведениях на дневных отделениях обучается 5 млн. чел., из которых 2,6 млн. — в вузах. Число лиц, обучающихся без отрыва от производства в высших и средних специальных учебных заведениях, в общеобразовательных школах рабочей и сельской молодежи, составило 5,9 млн. чел., из них в вузах и техникумах — 2,6 млн. чел. В числе студентов, принятых на дневные отделения вузов, 167 тыс. (60%) составляют лица, имеющие стаж практической работы не менее 2 лет.

Распределение по союзным республикам учащихся общеобразовательных школ, средних специальных учебных заведений и учащихся в них (на начало 1961/62 уч. г.)

	Число учащихся во всех общеобразовательных школах (тыс.)	Средние специальные учебные заведения	
		число	в них учащихся (тыс.)
СССР	39081	3409	2369,7
Азербайджанская ССР	776	68	31
Армянская ССР	369	41	17,8
Белорусская ССР	1471	101	73
Грузинская ССР	747	85	28,5
Казахская ССР	2017	141	97,6
Киргизская ССР	439	28	19,2
Латвийская ССР	302	55	27,9
Литовская ССР	474	76	37,8
Молдавская ССР	606	31	20,1
РСФСР	21966	2011	1453,4
Таджикская ССР	421	23	13,5
Туркменская ССР	305	23	13,9
Узбекская ССР	1695	81	62,7
Украинская ССР	7301	611	454,8
Эстонская ССР	192	34	18,5

Распределение по союзным республикам вузов, студентов в них и научных работников

	Высшие учебные заведения (на начало 1961/62 уч. г.)		Всего научных работников (на 1 октября 1961 г.)
	число	в них студентов (тыс.)	
СССР	731	2639,9	403832
Азербайджанская ССР	12	39	7746
Армянская ССР	10	22,1	5086
Белорусская ССР	25	66,2	7648
Грузинская ССР	18	60,1	10187
Казахская ССР	28	86,1	11105
Киргизская ССР	8	19,7	2542
Латвийская ССР	10	24,7	3791
Литовская ССР	11	29,8	3689
Молдавская ССР	6	21,6	2292
РСФСР	425	1645,5	278006
Таджикская ССР	6	21,2	2174
Туркменская ССР	4	14	2095
Узбекская ССР	29	114,2	11722
Украинская ССР	133	460,6	53416
Эстонская ССР	6	15,1	2333

Число массовых библиотек, клубных учреждений и музеев по союзным республикам (на начало 1962 г.)

	Массовые библиотеки	Клубные учреждения	Музеи
СССР	134 332	128 113	938
Азербайджанская ССР	2 428	1 804	17
Армянская ССР	1 187	1 079	22
Белорусская ССР	7 483	5 286	37
Грузинская ССР	3 197	1 954	71
Казахская ССР	6 099	5 255	25

Продолжение

	Массовые библиотеки	Клубные учреждения	Музеи
Киргизская ССР	1 099	777	7
Латвийская ССР	1 871	1 180	25
Литовская ССР	2 342	1 912	39
Молдавская ССР	1 680	1 575	11
РСФСР	67 331	73 862	498
Таджикская ССР	910	927	4
Туркменская ССР	1 156	929	4
Узбекская ССР	3 653	2 806	15
Украинская ССР	32 691	28 045	130
Эстонская ССР	1 205	722	33

20. ЗДРАВООХРАНЕНИЕ

В 1961 г. количество коек в больничных учреждениях возросло по сравнению с 1960 г. почти на 111 тыс. (в 1960 г. было 1739 тыс.), в санаториях, домах отдыха и пансионатах — почти на 20 тыс., число детей в яслях и детских садах увеличилось более чем на 580 тыс. (в 1960 г. было 3115,1 тыс.). Численность врачей возросла за год более чем на 20 тыс. (в 1960 г. было 402 тыс.).

Улучшение материального благосостояния трудящихся и медицинского обслуживания населения обеспечило высокий уровень рождаемости и систематическое снижение смертности населения, особенно детской. СССР продолжает оставаться страной с самым низким уровнем общей смертности населения в мире.

Число врачей (без зубных и военнослужащих) и коек в больничных учреждениях (без госпиталей) по союзным республикам (на конец 1961 г., тыс.)

	Врачи	Койки
СССР	422	1845,2
Азербайджанская ССР	9,1	30,1
Армянская ССР	4,4	14,1
Белорусская ССР	12,5	61,5
Грузинская ССР	13,8	32,2
Казахская ССР	14,8	89,2
Киргизская ССР	3,4	18,7
Латвийская ССР	5,7	23,9
Литовская ССР	5	22,8
Молдавская ССР	4,4	23,6
РСФСР	244,1	1044,1
Таджикская ССР	2,6	15,7
Туркменская ССР	3,1	14,6
Узбекская ССР	12,2	75,1
Украинская ССР	84	367,6
Эстонская ССР	2,9	12

21. ФИЗИЧЕСКАЯ КУЛЬТУРА И СПОРТ

Массовое физкультурное движение объединяло ок. 30 млн. чел. В 1961 г. установлено ок. 200 рекордов СССР, в т. ч. более 60 мировых рекордов. Советским спортсменам принадлежит 67 рекордов мира по олимпийским видам спорта. В крупнейших международных соревнованиях советские спортсмены завоевали в 1961 г. 25 званий чемпионов мира и 39 — Европы.

В СССР прошли массовые соревнования на первенство обществ и ведомств, спартакиады школьников и учащихся. Крупнейшим событием явилась VII спартакиада профсоюзов. Соревнования проводились более чем в 40 тыс. коллективов физкультуры. На местах было установлено св. 3 тыс. рекордов городов, областей, краев и республик, в т. ч. 9 рекордов мира, 4 рекорда Европы, 12 рекордов СССР и 25 рекордов профсоюзов. Финальные соревнования VII Всесоюзной летней спартакиады профсоюзов состоялись в Москве 7—17 августа по 13 видам спорта. В них участвовало 5038 спортсменов из 157 городов СССР. 1-е место в общекомандном зачете и приз ВЦСПС завоевал сборный коллектив краев и областей РСФСР.

Как и ежегодно, состоялись чемпионаты СССР по видам спорта. В 1961 г. звания чемпионов СССР завоевали: Акробатика. Прыжки — И. Беляйкова, Ю. Страхов (РСФСР),

смешанная пара — К. Брыков и Э. Клубничкина (М.)¹, силовая пара — А. Корнев и В. Ананевич (РСФСР), силовая четверка — УССР. Баскетбол. Женщины — команда Трамвайно-троллейбусного треста (Латв. ССР), мужчины — команда ЦСКА (М.). Бокс.² В. Стольников (Л.)³, С. Сивко (М.), А. Засухин (БССР), Г. Кокошчин (Л.), А. Туминьш (Латв. ССР), Б. Лагутин (М.), Р. Тамулис (Лит. ССР), В. Попенченко (Л.), А. Пичков (М.), А. Абрамов (М.). Борьба вольная. А. Алиев (РСФСР), М. Шахов (УССР), В. Рубашвили (Груз. ССР), В. Синявский (УССР), Г. Небиеридае (УССР), В. Летун (БССР), Б. Гуревич (УССР), А. Медведь (БССР). Борьба классическая. А. Саядов (Аз. ССР), В. Тростянский (УССР), Р. Аблаев (Узб. ССР), В. Фесенко (РСФСР), Н. Яковенко (РСФСР), Л. Анфиногенов (М.), А. Шуров (РСФСР), И. Богдан (УССР). Борьба самбо. Л. Кацашвили (Груз. ССР), С. Керод (РСФСР), О. Степанов (М.), Т. Арабули (Груз. ССР), В. Мариамули (Груз. ССР), А. Каращук (М.), Г. Шульдц (М.), А. Кикнадае (Аз. ССР). Бурер. «Монотип» — А. Рауд, Э. Ламп (Эст. ССР); 12 м² — У. Тянава, А. Рист; 20 м² — В. Васильев (Л.). Велоопед. Женщины: шоссейная гонка на 20 км — А. Пуронен (РСФСР), гонка 49 км — Т. Новикова (М.), спринтерская гонка — Г. Ермолаева (М.), индивидуальная гонка 3 км — В. Савина (РСФСР), 500 м с места — И. Кириченко (УССР). Мужчины: шоссейная гонка 50 км — Г. Расацкий (БССР), гонка на 190 км — Ю. Мелихов (М.), командная гонка 100 км — «Динамо»; спринтерская гонка — И. Бодниекс (Латв. ССР); 1 км с места — С. Москвин (Л.); индивидуальная гонка 4 км — С. Москвин; гонка 100 кругов — В. Жарков (Каз. ССР); тандем — В. Леонов и В. Хитров (РСФСР); гонка за лидером — Н. Кобзев и В. Домбровский (М.). Водное поло. «Динамо» (Москва). Волейбол. Женщины — «Буревестник» (Одесса); мужчины — ЦСКА. Гимнастика. Женщины: вольные упражнения — Т. Люхина (РСФСР); бревно — П. Астахова (УССР); брусья — Л. Латынина (УССР); опорный прыжок — Е. Волчечкая (БССР); абсолютные чемпионы — Л. Латынина и Т. Люхина. Мужчины: вольные упражнения — Ю. Цапенко (Каз. ССР); конь-махи — Ю. Цапенко; кольца — Ю. Титов (УССР); перекладина — Ю. Титов; опорный прыжок — В. Леонтьев (М.); брусья — Ю. Цапенко; абсолютный чемпион — Ю. Титов. Гимнастика художественная. В. Смотрина (РСФСР). Городки. Личное первенство — А. Шпилев (М.); командное первенство — команда з-да им. Лихачева (М.). Гребля академическая. Женщины: одиночка — Э. Мухина (М.); двойка парная — «Динамо» (М.); четверка парная — «Спартак» (Л.); четверка распашная с рулевым — «Спартак» (М.); восьмерка — «Труд» (М.). Мужчины: одиночка — В. Иванов (М.); двойка распашная без рулевого — «Труд» (Л.); двойка распашная с рулевым — «Жальгирис» (Лит. ССР); двойка парная — сборная «Труд» (Л.) и «Динамо» (М.); четверка распашная с рулевым — «Труд» (Л.); четверка распашная без рулевого — «Труд» (Л.); восьмерка — «Жальгирис» (Лит. ССР). Гребля на байдарках и каноэ. Женщины: байдарка-одиночка — А. Середина (М.); байдарка-двойка — «Спартак»; байдарка-четверка — «Труд»; эстафета 4×500 м — «Спартак». Мужчины: байдарка-одиночка 500 м — В. Царев (РСФСР); байдарка-одиночка 1000 м — И. Хасанов (Тадж. ССР); байдарка-двойка 500 м — «Буревестник»; байдарка-двойка 1000 м — «Динамо»; байдарка-двойка 10 000 м — «Динамо»; байдарка-четверка 1000 м — «Буревестник»; байдарка-четверка 10 000 м — ВМФ; эстафета 4×500 м — «Буревестник»; каноэ-одиночка 1000 м — А. Химич (УССР); каноэ-одиночка 10 000 м — А. Мартынов (М.); каноэ-двойка 1000 м — «Спартак»; каноэ-двойка 10 000 м — «Спартак»; эстафета 4×500 м — «Буревестник». Конькобежный спорт. Женщины: 500 м — А. Тузова (РСФСР); 1000 м — В. Стенина (РСФСР); 1500 м — В. Стенина; 3000 м — И. Воронина (М.); абсолютная чемпионка — В. Стенина. Мужчины: 500 м — Е. Гришин (М.); 1500 м — В. Косичкин (М.); 5000 м — В. Косичкин; 10 000 м — В. Косичкин; абсолютный чемпион — В. Косичкин. Легкая атлетика. Женщины: 100 м — 11,5 — М. Иткина (БССР); 200 м — 24,0 — М. Иткина; 400 м — 54,3 — Е. Парлюк (Л.); 800 м — 2.05,8 — Л. Лысенко (УССР); 80 м с барьерами — 10,6 — И. Пресс (Л.); 4×100 м — 45,0 — Ленинград; 4×200 м — 1.37,4 — РСФСР; длина — 6 м 56 см — Т. Щелканова (Л.); высота — 1 м 74 см — В. Баллод (Узб. ССР); копье — 56 м 98 см — Э. Озолина (Л.); ядро — 16 м 95 см — Т. Пресс (Л.); диск — 56 м 20 см — Т. Пресс; пятиборье — 5137 очков — И. Пресс; кросс — 1000 м — 3.08,1 — Л. Лысенко; кросс — 2000 м — 6.57,4 — Т. Бабинцева (Л.). Мужчины: 100 м — 10,5 — Э. Озолин (Л.); 200 м — 21,5 — Э. Озолин; 400 м — 47,0 — В. Архипчук (УССР); 800 м — 1.51,5 — В. Савинков (Каз. ССР); 1500 м — 3.51,2 — В. Караулов (М.); 5000 м — 14.08,8 — П. Болотников (М.); 10 000 м — 29.24,8 — П. Болотников; эстафета 4×100 м — 40,7 — Ленинград; эстафета 4×400 м — 3.10,8 — Москва; марафон — 2 : 24.05,4 — В. Байков (РСФСР); 110 м с барьерами — 13,7 — А. Михайлов (Л.); 200 м с барьерами — 23,2 — А. Михайлов; 400 м с барьерами — 51,5 — В. Анисимов (УССР); 3000 м с препятствиями — 8.43,6 — А. Конов (Арм. ССР); кросс —

¹ М. — Москва.

² В боксе, в борьбе и самбо победители даны в порядке весовых категорий.

³ Л. — Ленинград.

Итоговые таблицы

За 1—10-е места

	И	В	Н	П	М	О
«Динамо» (Киев)	30	18	9	3	58 : 28	45
«Торпедо» (Москва)	30	19	3	8	68 : 35	41
«Спартак» (Москва)	30	16	8	6	57 : 34	40
ЦСКА	30	16	6	8	61 : 43	38
«Локомотив» (Москва)	30	13	12	5	58 : 42	38
«Авангард» (Харьков)	30	12	10	8	30 : 25	34
«Динамо» (Тбилиси)	30	13	7	10	50 : 30	32
«Спартак» (Ереван)	30	11	10	9	37 : 41	32
СКА (Ростов)	30	11	8	11	54 : 36	30
«Пахтакор» (Ташкент)	30	11	8	11	44 : 61	30

За 11—22-е места

	И	В	Н	П	М	О
«Динамо» (Москва)	32	17	7	8	57:39	41
«Шахтер» (Донецк)	32	12	10	10	45:37	34
«Зенит» (Ленинград)	32	12	8	12	50:52	32
«Адмиралтеец» (Ленинград)	32	12	7	13	49:47	31
«Труд» (Воронеж)	32	11	8	13	39:38	30
«Молдова» (Кишинев)	32	12	6	14	46:54	30
«Кайрат» (Алма-Ата)	32	10	8	14	31:48	28
«Нефтяник» (Баку)	32	7	13	12	36:52	27
«Беларусь» (Минск)	32	7	10	15	29:44	24
«Спартак» (Вильнюс)	32	7	5	20	33:64	19
«Даугава» (Рига)	32	5	7	20	30:63	17
«Калев» (Таллин)	32	1	8	23	25:74	10

Примечание: И — количество игр; В — количество выигранных; Н — количество ничьих; П — количество поражений; М — соотношение забитых и пропущенных мячей; О — количество очков.

ШАХМАТЫ

11 января — 10 февраля в Москве проходил финал 28-го первенства страны. Звание чемпиона СССР второй раз завоевал Т. Петросян, набравший 13½ очков из 19. В. Корчной, набравший 13 очков, Е. Геллер и Л. Штейн (по 12), так же как победитель турнира, получили право представлять СССР в межзональном турнире Международной шахматной федерации. Следующие места распределились так: 5—6-е В. Смыслов и Б. Спасский (по 11 очков), 7—8-е Ю. Авербах и Л. Полугаевский (по 10½), 9—10-е В. Симагин и М. Тайманов (по 10), 11-е С. Фурман (9½), 12—13-е И. Болеславский и Д. Бронштейн (по 9), 14-е Э. Гуфельд (8), 15—16-е А. Лутиков и А. Черепков (по 7½), 17-е В. Тарасов (7), 18—19-е Г. Борисенко и А. Хасин (по 6½) и 20-е А. Банник (6 очков). Это соревнование сильнейших советских шахматистов подводило итоги за 1960 г. Поэтому, чтобы войти в график, в 1961 г. было разыграно 29-е первенство страны за 1961 г. В состав турнира вошли победители чемпионатов Москвы, Ленинграда, РСФСР и Украины, полуфиналов, проведенных в Новгороде и Батуми, а также персонально приглашенные участники. Финал состоялся 17 ноября — 20 декабря в Баку. Впервые чемпионом СССР стал самый молодой гроссмейстер — Б. Спасский, лидировавший в течение всего соревнования и набравший 14½ очков из 20, 2-е место занял Л. Полугаевский (14 очков). Следующие места распределились так: 3-е Д. Бронштейн (12½), 4—5-е Е. Васюков и М. Таль (по 12), 6—7-е Ю. Авербах и М. Тайманов (по 11½), 8—11-е А. Гипслис, П. Керес, В. Смыслов и Р. Холмов (по 11), 12-е Л. Шамкович (10½), 13-е А. Хасин (9½), 14—16-е Б. Владимиров, Ю. Коц и В. Шинновский (по 8), 17—18-е А. Лейн и В. Савон (по 7½), 19-е Р. Нежметдинов (7), 20—21-е В. Багиров и Б. Гургенидзе (по 6 очков).

За 1961 г. не проводилось ни одного первенства среди женщин, так как сильнейшие шахматистки были заняты на международных соревнованиях. Состоялись только полуфиналы первенства страны, в которых выявились следующие победительницы: в Иркутске — 1-е место заняла З. Нахимовская, 2—4-е О. Кацкова, А. Кушкир и Т. Филиновская; в Таллине — 1-е место заняла С. Роотаре, 2-е О. Семенова, 3—4-е Е. Бишард и Р. Эстеркина; в Минске — 1—2-е места заняли В. Козловская и М. Раннику, 3—4-е Н. Войчик и Э. Какабадзе; в Ялте — 1-е место заняла М. Тогонидзе, 2-е О. Игнатьева, 3—6-е Т. Страндстрем, Н. Тимофеева, Л. Шадура и Л. Якир.

Командное первенство страны разыгрывалось между коллективами ДСО и ведомств. В финале (Москва, декабрь) победа досталась команде студенческого добровольного спортивного общества «Буревестник», набравшей 32½ очка из 50 возможных. Победители выступали в составе: В. Смыслов, М. Тайманов, Л. Полугаевский, И. Болеславский, В. Бышев, В. Либерзон, Г. Ходос, Е. Быкова, Т. Затуловская,

5000 м — 14.35,6 — А. Конов; кросс — 8000 м — 23.44,6 — А. Артынюк (Л.); ходьба 20 км — 1 : 31.26,8 — М. Лавров (РСФСР); ходьба 50 км — 4 : 10.23,6 — М. Лавров; длина — 7 м 69 см — Д. Бондаренко (Л.); высота — 2 м 22 см — В. Брумль (М.); шест — 4 м 60 см — И. Петренко (УССР); тройной — 16 м 54 см — В. Креер (РСФСР); ядро — 18 м 20 см — В. Липнис (Л.); диск — 57 м 93 см — А. Балтушникас (Лит. ССР); копье — 81 м 61 см — Вл. Кузнецов (М.); молот — 68 м 95 см — В. Руденков (М.); десятиборье — 7721 очко — Ю. Кутенко (УССР). Лыжи. Женщины: 5 км — М. Гусакова (Л.); 10 км — М. Гусакова; эстафета 4×5 км — Ленинград I; слалом — А. Костромина (Каз. ССР); слалом-гигант — С. Корзухина (РСФСР); скоростной спуск — А. Артеменко (Каз. ССР); горнолыжное троеборье — С. Корзухина. Мужчины: 15 км — А. Кузнецов (РСФСР); 30 км — В. Кудрин (РСФСР); 50 км — И. Утробин (М.); эстафета 4×10 км — Ленинград I; двоеборье — М. Прякин (М.); слалом — В. Тальянов (М.); слалом-гигант — В. Тальянов; скоростной спуск — А. Филатов (М.). Горнолыжное троеборье — В. Тальянов; прыжки с трамплина — В. Пальчевский (БССР); биатлон¹ — А. Привалов (М.). Парус. Женщины: «Дракон» — В. Иванова («Труд»); «М» — М. Штрам (ДОСААФ). Мужчины: «Финн» — В. Манкин («Водник»); «М» — В. Летунов (ДОСААФ); «Летучий голландец» — А. Шелковников («Трудовые резервы»); «Дракон» — В. Попель («Труд»); «Звездный» — Т. Пинегин (ВМФ); «5,5» — К. Александров (ВМФ). Плавание. Женщины: вольный стиль 100 м — Г. Самарова (РСФСР); 400 м — Л. Викторова (Л.); эстафета 4×100 м — «Буревестник»; брасс 100 м — К. Егорова (М.); 200 м — К. Егорова; баттерфляй 100 м — В. Позняк (М.); на спине 100 м — Л. Викторова. Мужчины: вольный стиль 100 м — В. Коноплев (М.); 400 м — Г. Андреев (УССР); 1500 м — В. Лавриненко (Груз. ССР); эстафета 4×200 м — «Динамо»; брасс 100 м — Л. Колесников (М.); 200 м — Л. Колесников; баттерфляй 100 м — В. Кузьмин (М.); 200 м — В. Кузьмин; на спине 200 м — Л. Барбиер (М.). Прыжки в воду. Женщины: трамплин 1 м — В. Клищенко (М.); трамплин 3 м — Э. Косолапова (РСФСР); вышка — Н. Крутова (М.). Мужчины: трамплин 1 м — В. Чернышев (М.); трамплин 3 м — Р. Бренер (М.); вышка — Г. Галкин (М.). Ручной мяч. Женщины — «Локомотив» (Одесса). Мужчины — «Труд» (М.). Современное пятиборье. Б. Пахомов (М.). Стрельба. Женщины: малокалиберный стандарт — К. Долгобородова (Л.); малокалиберная винтовка 60 выстрелов — Т. Химич (РСФСР); пистолет по мишени — С. Тягний (УССР); пистолет по силуэту — М. Макарова (ЭССР); пистолет на 50 м — А. Савина (М.). Мужчины: малокалиберный стандарт — В. Борисов (М.); малокалиберная винтовка 60 выстрелов — А. Шаменко (Груз. ССР); боевой стандарт — М. Ниязов (Тадж. ССР); армейская винтовка — М. Иткис (Л.); пистолет по мишени — Б. Крихели (Груз. ССР); пистолет по силуэту — Р. Сулейманов (РСФСР); пистолет на 50 м — А. Гушин (М.); по мишени «бегущий олень» — И. Никитин (РСФСР); В. Романенко (М.). Стеновая стрельба. Женщины: траншейный стенд — Л. Сидорова (РСФСР); круглый стенд — В. Веригина (УССР). Мужчины: траншейный стенд — С. Калинин (Л.); круглый стенд — Ю. Цуранов (РСФСР). Теннис. Женщины: одиночный разряд — А. Дмитриева (М.); парный разряд — А. Дмитриева, И. Рязанова (Груз. ССР). Мужчины: одиночный разряд — Р. Сивохин (РСФСР); парный разряд — М. Мозер (УССР), С. Лихачев (Аз. ССР); смешанный разряд — А. Дмитриева, С. Лихачев. Теннис настольный. Женщины: одиночный разряд — Н. Раманаускайте (Лит. ССР); парный разряд — А. Косякина (УССР), Т. Васильева (Аз. ССР). Мужчины: одиночный разряд — А. Саунорис (Лит. ССР); парный разряд — А. Акоюн (Арм. ССР), М. Шейдабеков (Аз. ССР); смешанный разряд — С. Пайсарв (ЭССР), А. Саунорис. Тяжелая атлетика. А. Хальфин (УССР); А. Вахонин (РСФСР); Е. Минаев (М.); С. Лопатин (М.); М. Хомченко (УССР); Р. Плюкфельдер (РСФСР); В. Лях (Л.); Р. Шейрман (РСФСР); Ю. Власов (М.). Фехтование. Женщины: рапира — Г. Горохова (М.). Мужчины: рапира — А. Шевелев (РСФСР); шпага — Г. Костава (Груз. ССР); сабля — Н. Асатиани (Груз. ССР). Фигурное катание. Женщины: Т. Немцова (М.). Мужчины: В. Мешков (М.); парное катание — Н. и С. Жук (Л.). Хоккей с мячом — команда «Динамо» (М.). Хоккей с шайбой — команда ЦСКА. Футбол. Розыгрыш первенства страны, как и в 1960 г., проводился в два этапа между 22 сильнейшими командами. Однако, в отличие от 1960 г., в 1961 г. после предварительных игр команды, занявшие в своих подгруппах первые пять мест, образовывали финальную группу, оспаривающую места с 1-го по 10-е. Остальные команды разыгрывали 11—22-е места. В зачет финала шли очки, набранные в предварительных встречах, и команды, игравшие между собой, в финале больше не встречались.

В соревнованиях на Кубок СССР по футболу для команд мастеров победила команда «Шахтер» (Донецк), выигравшая финальный матч у московских торпедовцев со счетом 3 : 1.

П. Каминский.

¹ Лыжная гонка на 20 км со стрельбой.

² С 1961 г. соревнования проводились в 9 весовых категориях вместо 7. Добавились наилегчайший и 1-й тяжелый веса.

Н. Гаприндашвили, В. Багиров (запасной). Следующие места заняли: 2-е «Авангард» (26 очков), 3-е «Труд» (25 1/2), 4-е «Спартак» (24), 5-е «Даугава» (21 1/2) и 6-е ЦДСА (20 1/2 очков).

Юные шахматисты приняли участие в 7-й Всесоюзной спартакиаде школьников (Баку). Среди мальчиков 1-е место

завоевала команда Ленинграда, 2-е команда РСФСР и 3-е Латв. ССР. У девочек места распределились так: 1-е место Москва, 2-е Украина, 3-е Грузия. Во всесоюзных соревнованиях сельских шахматистов чемпионами стали К. Ханов (Туркменская ССР) и А. Ирхина (РСФСР). Л. Абрамов.

СОЮЗНЫЕ СОВЕТСКИЕ СОЦИАЛИСТИЧЕСКИЕ РЕСПУБЛИКИ

АЗЕРБАЙДЖАНСКАЯ СОВЕТСКАЯ СОЦИАЛИСТИЧЕСКАЯ РЕСПУБЛИКА

(А з е р б а й д ж а н)

Общие сведения. Площадь — 86,6 тыс. км². Население — 4117 тыс. чел., средняя плотность — 47,5 чел. на 1 км² (на 1 января 1962 г., оценка). В состав Азербайджанской ССР входят Нахичеванская АССР и Нагорно-Карабахская автономная область. Делится на 60 районов. Имеет 44 города и 105 поселков городского типа. Столица — г. Баку (1067 тыс. жит.). Основное население республики (по переписи 1959 г.) — азербайджанцы (2494 тыс.; 67,5%), живут также русские (501 тыс.; 13,6%), армяне (442 тыс.; 12%) и др.

Государственный строй. Азерб. ССР — союзная советская социалистическая республика, входящая в состав СССР. Действующая конституция утверждена 14 марта 1937 г. Верховный Совет Азерб. ССР ныне действующего 5-го созыва избран 15 марта 1959 г. в количестве 324 депутатов, в т. ч. 149 рабочих и колхозников, 20% беспартийных, 27,69% женщин. Председатель Верховного Совета — А. Таги-заде, заместители председателя — Н. С. Шахназаров, В. И. Бирюкова, Г. Г. Мурадова, М. Ю. Векилов. Президиум Верховного Совета: председатель — М. А. Искендеров (с декабря 1961 г.), заместители председателя — Г. К. Мамедов, Р. Т. Шахраманян; секретарь — З. З. Шукюрова; члены — Г. А. Алекперова, Т. Р. Алиева (с марта 1962 г.), В. Ю. Ахундов, Б. М. Багирова, А. В. Белякова, М. А. Гусейнов, К. К. Дадашев (с августа 1961 г.), С. А. Мирзоев (с декабря 1961 г.), Б. М. Мамедов (с декабря 1961 г.), А. С. Сумбат-заде. Председатель Совета Министров — Э. Н. Алиханов (с декабря 1961 г.), первый заместитель — А. К. Оруджев (с 31 марта 1962 г.), заместители — А. Г. Керимов, Р. Н. Садыхов.

Азерб. ССР образует экономический адм. район во главе с Советом народного хозяйства. Входит в Закавказский экономический район.

Коммунистическая партия Азербайджана на 1 января 1962 г. имела 151 626 членов партии, 12 027 кандидатов в члены партии, которые объединены в 5109 первичных организациях. На Январском (1961 г.) пленуме ЦК КПСС был заслушан доклад ЦК КП Азербайджана о выполнении гос. плана и социалистических обязательств по производству и продаже государству продуктов земледелия и животноводства в 1960 г. и о мероприятиях по дальнейшему развитию с. х-ва. 1—2 марта 1961 г. состоялся V пленум ЦК КП Азербайджана, на котором обсуждались вопросы: о созыве XXV съезда КП Азербайджана, об итогах Январского пленума ЦК КПСС и задачах партийной организации Азербайджана. 4 июля VI пленум ЦК КП Азербайджана рассмотрел вопросы: о ходе выполнения решений Январского (1961 г.) пленума ЦК КПСС и взятых на 1961 г. обязательств по дальнейшему развитию с. х-ва в колхозах и совхозах республики; о состоянии и мерах улучшения рассмотрения писем, жалоб и заявлений трудящихся в партийных, советских и хозяйственных организациях. 5 сентября VII пленум ЦК КП Азербайджана утвердил проект отчетного доклада ЦК КП Азербайджана XXV съезду КП Азербайджана. 6—9 сентября проходил XXV съезд КП Азербайджана, который обсудил и одобрил отчеты ЦК КП Азербайджана и Ревизионной комиссии,

проекты Программы и Устава КПСС, избрал ЦК КП Азербайджана, Ревизионную комиссию и делегатов на XXII съезд КПСС. 9 сентября I пленум ЦК КП Азербайджана избрал Бюро и Секретариат ЦК КП Азербайджана. 28 ноября состоялось собрание актива партийной организации Азербайджана, посвященное итогам XXII съезда КПСС и задачам партийной организации республики. II пленум (28 декабря) обсудил организационные вопросы.

Члены Бюро ЦК КП Азербайджана: Э. Н. Алиханов, А. Д. Амиров (с февраля 1962 г.), П. А. Арушанов, В. Ю. Ахундов, С. А. Везиров, Н. М. Гаджиев, М. А. Искендеров, С. А. Мирзоев, Н. И. Насруллаев, Р. Н. Садыхов, П. М. Елистратов (с декабря 1961 г.). Кандидаты в члены Бюро ЦК: А. Ф. Щеглов, М. А. Ализаде, К. К. Дадашев.

Первый секретарь ЦК КП Азербайджана — В. Ю. Ахундов, второй секретарь — П. М. Елистратов (с декабря 1961 г.), секретари: С. А. Мирзоев, Н. М. Гаджиев, А. Д. Амиров (с февраля 1962 г.).

Ленинский Коммунистический Союз Молодежи Азербайджана на 1 января 1962 г. насчитывал 344 702 члена, объединенных в 5 719 первичных комсомольских организациях. 12—13 января 1961 г. 3-й пленум ЦК ЛКСМ Азербайджана обсудил вопросы о состоянии и мерах улучшения идейно-воспитательной работы среди комсомольцев и молодежи республики в свете постановления ЦК КПСС «О задачах партийной пропаганды в современных условиях» и о задачах комсомольских организаций республики по резкому повышению урожайности кукурузы. Пленум рассмотрел также организационные вопросы. 6 марта 4-й пленум обсудил задачи комсомольских организаций республики по выполнению решений Январского пленума ЦК КПСС. 5-й пленум (2 декабря) обсудил вопрос о созыве очередного 23-го съезда ЛКСМ Азербайджана и организационный вопрос. В декабре прошло республиканское собрание комсомольского актива, посвященное итогам XXII съезда КПСС и задачам комсомольской организации Азербайджана.

В 1961 г. за почетное звание коллективов коммунистического труда боролись св. 1200 молодежных смен, звеньев, бригад, участков и установок. Этого высокого звания удостоены 91 предприятие и цех, 2253 участка и бригады, в которых работает св. 45 тыс. чел. Более 12 тыс. рабочих удостоены звания ударника коммунистического труда. 20 апреля в Баку был проведен республиканский слет передовиков соревнования за звание бригад и ударников коммунистического труда. Комсомольцы и молодежь широко развернули социалистическое соревнование за успешное выполнение обязательств, принятых в честь XXII съезда КПСС. 42 тыс. молодых производственников досрочно завершили задание 3-го года семилетки. Экономический эффект от рационализаторских предложений, внесенных 7 тыс. молодых рационализаторов, составил 4 млн. руб. Юноши и девушки Азербайджана активно участвовали в строительстве новых промышленных объектов. 1800 комсомольско-молодежных коллективов, в т. ч. 505 тракторно-полевых бригад комплексной меха-

низации, вырастили хлопчатник на площади 89,4 тыс. га (из них квадратно-гнездовым способом — 65,7 тыс. га). В выращивании и сборе хлопка-сырца отличились комсомольцы и молодежь Зангеланского, Кубатлинского, Кюрдамирского и других районов. В 1961 г. на работу в животноводство направлено 7 тыс. юношей и девушек. Комсомол республики шефствовал над выращиванием кукурузы. 1205 молодежных коллективов выращивали ее на площади 150 тыс. га. Победители республиканского соревнования — молодые кукурузоводы Белоканского района. Комсомольцы и молодежь активно участвуют в осуществлении закона о всеобщем обучении. В сети комсомольского просвещения изучают материалы XXII съезда КПСС и зональных совещаний передовиков сельского хозяйства.

В традиционном трехмесячнике по пропаганде и распространению книги на селе с помощью комсомольцев продано книг на 500 тыс. рублей. В 1961 г. комсомольцы и молодежь построили 400 спортивных площадок и сооружений. Подготовлено 102 мастера спорта, ок. 1500 перворазрядников и св. 20 тыс. спортсменов массовых разрядов.

В 1961 г. в республике прошли 16-я олимпиада художественной самодеятельности пионеров и школьников, 5-й слет юных туристов, 2-й слет передовиков ученических производственных бригад. По инициативе комсомольцев и молодежи предприятия коммунистического труда — вагоноремонтного завода им. Октябрьской революции, сотни молодых членов бригад и ударников коммунистического труда стали вожатыми-производственниками в школах республики.

Первый секретарь ЦК ЛКСМ Азербайджана — М. А. Ализаде, второй секретарь — В. И. Попов, секретари: Н. Г. Эфендиев, Э. М. Кафарова (на февраль 1962 г.).

Профессиональные союзы. В 8155 первичных профсоюзных организациях (на 31 декабря 1961 г.) насчитывалось св. 796 тыс. членов. Азербайджанский республиканский Совет профессиональных союзов объединяет 19 комитетов профсоюза, в т. ч. комитет рабочих металлургической промышленности, созданный на общественных началах. Председатель республиканского Совета профсоюзов — К. К. Дадашев.

Народное хозяйство. Промышленность. План 1961 г. по выпуску валовой продукции промышленностью республики выполнен на 100,6%. По сравнению с 1960 г. производство промышленной продукции увеличилось на 12%. Производительность труда в промышленности по сравнению с 1960 г. возросла на 6,2%. В результате перевыполнения заданий по снижению себестоимости промышленной продукции в 1961 г. получена сверхплановая экономия ок. 9 млн. руб. Досрочно выполнен годовой план по добыче железной и свинцово-цинковой руды, производству алюминия, бензина, керосина и других продуктов переработки нефти, цемента, асбоцементных труб и других видов продукции. По сравнению с 1960 г. валовая продукция черной металлургии увеличилась на 11%, нефтедобывающей промышленности — на 7%, нефтеперерабатывающей — на 12%, машиностроения и металлообработки — на 21%, химической промышленности — на 22% и др. Расширилась номенклатура изделий, освоено производство автомобильных покрышек, дивинила из бутана, гербицидов, сухих трансформаторов, новых приборов и средств автоматики, телевизоров, бытовых холодильников и др. В 1961 г. продукция промышленности республики поставлялась почти во все экономические районы Союза и экспортировалась более чем в 40 стран мира. Введены в эксплуатацию новые промышленные объекты: Бакинский камвольный комбинат, кожевенный завод в Баку, новые мощности на Сумгайтской ТЭЦ, ГРЭС «Северная», 2-я очередь Бакинского шинного завода, 1-я очередь

Карадагского газобензинового завода, первый блок Али-Байрамлинской ГРЭС, 4-я технологическая линия на асбошиферном комбинате, сернокислотный цех Сумгайтского суперфосфатного завода, завод крупнопанельного домостроения в Мингечауре и ряд заводов железобетонных изделий. Завершены строительные и монтажные работы первого в СССР маслоэкстракционного цеха Кировабадского хлопкомасложиркомбината.

Производство важнейших видов промышленной продукции

Виды продукции	1959 г.	1960 г.	1961 г.
Нефть (млн. т)	17,1	17,8	18,7
Газ (млн. м ³)	4843,7	5840,6	6304,4
Сталь (тыс. т)	476,4	598,9	715,3
Прокат черных металлов (тыс. т)	329,6	416,5	507
Железная руда (тыс. т)	1249,0	1334,0	1372
Электроэнергия (млн. кВт-ч)	6110,2	6589,6	7450,0
Цемент (тыс. т)	753,1	938,8	963,6
Кирпич строительный (млн. шт.)	96,9	99,1	102,9
Ткани хлопчатобумажные (млн. м)	100,9	103,3	112,3
Ткани шерстяные (тыс. м)	1929	2147	3478
Ткани шелковые (тыс. м)	7420	7624	8513
Обувь кожаная (млн. пар)	6,9	7,2	7,7
Мясо, включая субпродукты I-й категории (тыс. т)	39,6	35,6	35,1
Цельномолочная продукция в пересчете на молоко (тыс. т)	34,2	42,1	49,0
Консервы (млн. условных банок)	92,6	97,9	115,5
Чай натуральный (т)	961	1002	1022

Освоен выпуск 12 видов машин, оборудования и приборов. На машиностроительных предприятиях Совнархоза модернизировано ок. 200 металлорежущих станков, кузнечно-прессового, литейного, деревообрабатывающего и другого производственного оборудования.

В 1961 г. изобретатели и рационализаторы внесли ок. 30 тыс. предложений; в народное хозяйство внедрено св. 20 тыс., что дало св. 15 млн. рублей экономии в расчете на год.

Сельское хозяйство. На конец 1961 г. в республике было 1011 колхозов и 126 совхозов. В с. х-ве на конец 1961 г. насчитывалось 19,7 тыс. тракторов (в переводе на 15-сильные), 3,5 тыс. зерновых комбайнов, 905 хлопкоуборочных машин. Ведущая отрасль с. х-ва — хлопководство.

Распределение посевных площадей по сельскохозяйственным культурам (тыс. га)

Культуры	1953 г.	1959 г.	1960 г.	1961 г.
Все сельскохозяйственные культуры	1106	1321	1292	1131
В том числе:				
Хлопчатник	196	213	220	240
Пшеница	491	538	483	370,3
Кукуруза	10	142	145	159,4
В том числе на зерно	10	61	65	65,2
Овоще-бахчевые культуры и картофель	37,4	50,2	44,6	41,7
Кормовые культуры	144	233	264	261,7

Посевные площади по сравнению с 1960 г. значительно сократились в связи с засухой во многих районах республики, что привело к сокращению валового сбора с.-х. культур и невыполнению плана продажи и сдачи государству продуктов растениеводства и животноводства.

Гос. закупки яиц в 1961 г. увеличились по сравнению с 1960 г. на 9,7 млн. штук, мяса — на 2,3 тыс. т. Закупки молока и шерсти несколько уменьшились.

Поголовье продуктивного скота
(во всех категориях хозяйств на конец года, в тыс.)

	1953 г.	1959 г.	1960 г.	1961 г.
Крупный рогатый скот	1190	1370	1373	1389,0
В т. ч. коровы и буйволы	379	500	513	532
Овцы и козы	3370	4851	4884	4721,3
Свиньи	81	144	156	146

Годовой план закупки зеленого чайного листа выполнен на 103%. В 1961 г. колхозы и совхозы республики заложили 2403 га виноградников и 2413 га плодовых садов.

В 1961 г. хороших показателей в хлопководстве добились колхозы «Болгаристан» Геокчайского района, «Социализм» Агдамского района, «Горадиш» Физулинского района и многие другие. Мастера хлопка: М. Кулиева, Б. Талыбова, И. Рзаева, С. Керимова сняли по 40—50 ц хлопка с 1 га. Высокий урожай кукурузы получили кукурузоводы Закатальского, Кахского, Белоканского районов. В колхозе «Коммунизм йолу» Закатальского района с площади 19 га получено по 1500 ц зеленой массы, в колхозе им. Куйбышева с площади 15 га — по 710 ц. Однако Азербайджан плохо использует свои возможности в развитии с. х-ва. Мало производится мяса и молока. По производству хлопка республика отстает от заданий семилетки. За последние 5 лет в среднем за год урожайность хлопка снизилась на 4,4 ц с га.

Важнейшие события в жизни республики (о событиях партийной жизни см. раздел Коммунистическая партия Азербайджана).

17—18 августа 1961 г. состоялась 7-я сессия Верховного Совета Азербайджанской ССР, который обсудил вопрос о ходе выполнения закона Азербайджанской ССР «Об укреплении связи школы с жизнью и о дальнейшем развитии системы народного образования в Азербайджанской ССР» и утвердил указы Президиума Верховного Совета. 28—29 декабря на 8-й сессии Верховного Совета Азербайджанской ССР были обсуждены и приняты законы о гос. плане развития народного хозяйства Азербайджанской ССР на 1962 г., о гос. бюджете Азербайджанской ССР на 1962 г. и постановление об исполнении гос. бюджета Азербайджанской ССР за 1960 г. На сессии были утверждены указы Президиума Верховного Совета Азербайджанской ССР и рассмотрены организационные вопросы.

19 марта прошли выборы в областной (Нагорно-Карабахская автономная область), районные, городские, сельские и поселковые советы депутатов трудящихся Азербайджана. Всего избрано 33 828 депутатов, в их числе: 13078 женщин, 17659 членов и кандидатов в члены КПСС.

В 1961 г. на благоустройство городов республики было ассигновано 10 млн. руб., на 1 млн. руб. больше, чем в 1960 г. К началу 1962 г. на новых условиях оплаты труда работало св. 420 тыс. рабочих и служащих. Средняя заработная плата рабочих и служащих увеличилась за 1961 г. на 4%. Увеличились также доходы колхозников, полученные от общественного хозяйства колхозов. Продолжалась постепенная отмена налогов с рабочих и служащих. В 1961 г. введено в эксплуатацию жилых домов общей площадью 948 тыс. м², кроме того, в сельской местности колхозниками и интеллигенцией построено с помощью гос. кредитов 13,5 тыс. жилых домов.

В ноябре начали курсировать пригородные электропоезда от Баку до Дуванного.

В 1961 г. в республике широко развернулось соревнование в честь XXII съезда КПСС. Предприятия, досрочно выполнившие годовые планы, были занесены в Красную книгу рапортов XXII съезду КПСС. В 1961 г. 10 ученых-нефтяников и инженеров были удостоены

звания лауреатов Ленинской премии за комплексное освоение морских нефтяных месторождений в Азербайджанской ССР.

Общественность Азербайджана торжественно отмечала юбилейные даты, посвященные 250-летию со дня рождения М. В. Ломоносова, 150-летию со дня рождения В. Г. Белинского, 100-летию со дня смерти Т. Г. Шевченко, 100-летию со дня рождения Р. Тагора, 40-летию установления Советской власти в Грузии и Армении.

В 1961 г. состоялись: Всесоюзный семинар по применению нефтяного ростового вещества и комплексного микроудобрения в сельском хозяйстве; Всесоюзные совещания: по железобетону, изобретателей и рационализаторов нефтяной и газовой промышленности, Всесоюзная конференция хирургов, 5-й съезд общества Красного полумесяца, Закавказское совещание работников радио, печати и телевидения; республиканские совещания: овощеводов, геологов, женщин-пропагандисток и председателей женсоветов, медицинских работников, работников предприятий и строек Совнархоза, механиков-водителей хлопкоуборочных машин, работников автотранспорта, работников высших и средних специальных учебных заведений и др.

Значительными событиями культурной жизни были: неделя литературы РСФСР (апрель), декада грузинской книги, посвященная 40-летию Грузинской ССР (апрель), неделя узбекской книги (июль), 3-й съезд ашугов (апрель), 4-й съезд художников Азербайджана (ноябрь), фестивали фильмов Грузинской ССР (апрель), Казахской ССР (декабрь). В июне прошла 1-я спартакиада женщин Азербайджана.

Академия наук Азербайджанской ССР. Основана в 1945 г., находится в г. Баку. На 1 января 1962 г. в составе Академии — 30 академиков и 24 члена-корреспондента. Президент — З. И. Халилов (с марта 1962 г.). В Академии — 27 научных учреждений. В 1961 г. созданы: Отделение сельскохозяйственных наук, Ин-т экспериментальной и клинической медицины, Ин-т водных проблем. В феврале 1961 г. состоялось годовое собрание Академии, посвященное итогам работы за 1960 г. и перспективам развития науки в республике. В декабре общее собрание Академии обсудило вопрос о путях развития науки в Азербайджане, о расширении и укреплении ее связи с жизнью, практикой.

В 1961 г. в Академии разрабатывалось 88 проблем и 407 тем. 59 научных работ передано для внедрения в производство.

В 1961 г. вышли труды: коллектив авторов, «Геология Азербайджана», т. 6,7; коллектив авторов, «Флора Азербайджана», т. 8; коллектив авторов, «Гидроэнергетические ресурсы Азербайджанской ССР», т. 2; коллектив авторов, «Грамматика азербайджанского языка», ч. 1; М. Ф. Нагиев, «Химия, технология и расчет процессов синтеза моторных топлив», т. 1,2; Г. Ашумов, «Азербайджанские нефти»; В. С. Алиев, Н. Б. Альтман, Б. Г. Тер-Саркисов, «Исследования в области каталитической и термомонокатной переработки тяжелой нефтяного сырья»; М. А. Кашкай, А. И. Мамедов, «Перлиты, обсидианы, пехштейны и их минералого-петрографические и физико-химические особенности»; М. А. Топчибашев, «Портальная гипертензия и ее хирургическое лечение»; Г. Д. Мамедбейли, «Основатель Маррагинской обсерватории Мухаммед Насиррадин Туси»; Л. И. Прилипко, «Деревья и кустарники Азербайджана», ч. 1, и др. Академией издано 207 научных работ общим тиражом 327 тыс. экз.

В 1961 г. проведены 23 научные сессии, конференции и совещания, в т. ч. конференции по маслам (январь); сессия, посвященная итогам и перспективам развития зоологических исследований в Азербайджане (март); конференция по утилизации отходов нефтеперерабатывающих и химических производств (май); сессия, посвященная итогам научно-исследовательских работ по координируемым проблемам на 1959—1960 гг. (июнь); сессия по вопросам размещения и перспективам развития отраслей пищевой промышленности в Азербайджане (ноябрь); юбилейная сессия, посвященная 250-летию со дня рождения М. В. Ломоносова (ноябрь), и др.

Ученые Академии приняли участие в международных конгрессах, конференциях, симпозиумах, совещаниях: по мине-

ралогии и петрографии глини (ЧССР), протозоологов (ЧССР), астрономов (США), по исследованию полупроводников сложного химического состава (США), по смазочным маслам (ГДР), по кристаллофосфорам (ГДР) и т. д.

Центральная библиотека Академии ведет книгообмен со 192 научными учреждениями и высшими учебными заведениями 38 стран.

Культурная жизнь. Х удо ж е с т в е н н а я л и т е р а т у р а и л и т е р а т у р о в е д е н и е. В 1961 г. азербайджанская литература пополнилась новыми произведениями азербайджанских советских писателей. Революционный подъем досоветской азербайджанской деревни нашел отражение в романе «Дорога, ведущая в Турачлы» А. Велиева (в рус. пер.). В романе в стихах З. Халила «Звезда» (в рус. пер.) рассказывается о боевых и трудовых подвигах сынов и дочерей Азербайджана в годы Отечественной войны и послевоенного строительства. Людям современной колхозной деревни посвящена 2-я кн. романа Б. Байрамова «Листья» (в рус. пер.). В переводе на русский язык издан роман С. Велиева «Спорный город» об интернациональной дружбе народов мира в борьбе против фашизма; напечатана 2-я часть романа Г. Аббасзаде «Генерал» о славном сыне азербайджанского народа — Герое Советского Союза Ази Асланове. Издан роман М. Ордубады «Подпольный Баку». Опубликованы стихи и поэма Б. Вагабзаде. В 1961 г. вышли 3-й т. академического издания произведений С. Вургуня, 2-й т. избранных произведений О. Сарывелли, поэма «Дочь Алжира» М. Дильбази. Современная южноазербайджанская литература представлена сочинениями Б. Азероглу, сборником «Вдали от тебя» О. Биллури, поэмой «Фиридун» М. Гюльгюн и др.

Вышли «Азербайджанские сказки», т. 2; «Азербайджанские народные дастаны» (эпические народные повести), т. 1—2; дастан «Гачаг Наби» о народном герое Азербайджана Гачак Наби.

В 1961 г. в изданиях республики большое место занимают классики азербайджанской литературы. Вышли в свет 4-й т. сочинений М. Физули, 2-й т. М. Ф. Ахундова, «Рубай» Мехсети-ханум Гянджеви (в рус. пер.— «Четверостишия»), избранные произведения Хейранханум, «Фельетоны, статьи, воспоминания, письма» Д. Мамедкулизаде, «Песни» М. Ш. Вазеха, «Письма из ада» М. Ф. Ахвердова и др. На азербайджанском языке изданы «Статьи» В. Г. Белинского, 10-й т. «Сочинений» М. Горького, роман «Необыкновенное лето» К. Федина, 1-й т. сочинений Назыма Хикмета, роман «Тропую грома» П. Абрахамса, рассказы грузинских писателей «Грузинские рассказы» и др. Широко представлена детская литература. Изданы произведения А. Гаджиева, М. А. Сабира, М. Ибрагимова, А. Шаига, Г. Зейналовой, Т. Муталлибова и др.

Из литературоведческих работ следует отметить монографию М. Арифа «Творчество Джафара Джабарлы» (на рус. яз.); С. Рагимова сборник критических статей «Писатель и жизнь», М. Ибрагимова критические статьи «С позиции народности и реализма», М. А. Велиева сборник статей «Собратья по перу», Г. Оруджали «Литературные заметки» и «В. Г. Белинский», П. Халилова «Тарас Шевченко» (1814—1861), З. Мамедова «Эстетические взгляды М. Ф. Ахундова», И. Керимова «Абдула Шаиг и театр», коллективный труд «Исследования по азербайджанской устной народной литературе», Б. А. Гусейнова «Советская тематика в прогрессивной персидской поэзии» и др.

Общественность Азербайджана отмечала 50-летие советского писателя М. А. Ибрагимова. Ему присвоено почетное звание народного писателя Азербайджанской ССР.

Т е а т р. В 1961 г. в республике было 7 гос. драм. театров. Азербайджанский гос. академический драм. театр им. М. Азизбекова показал премьеры: «Всеми

забытый» Н. Хикмета (реж. Н. Садыхзаде), «Аликули женится» С. Рахмана, «В поисках радости» В. Розова, «Алов» М. Гусейна (реж. спектаклей М. Мамедов), «При закрытых дверях» Г. Сеидбейли (реж. А. Кулиев), «Ну и дела!» Ш. Курбанова, «Остров Афродиты» А. Парниса (спектакли поставлены Т. Кязимовым). Азербайджанский гос. русский драм. театр им. С. Вургуня поставил: «Потерянный сын» А. Арбузова, «Хозяин» И. Соболева (реж. спектаклей И. Хасин), «Остров Афродиты» А. Парниса, «Океан» А. Штейна, «Неравный бой» В. Розова (реж. спектаклей А. Бендерский), «Доброй ночи, Патриция» А. де Бенедетти, «Лиса и виноград» Г. Фигейреду (реж. спектаклей Г. Гюльяхмедова-Мартынова) и др. Азербайджанский гос. театр юного зрителя им. М. Горького показал: «Друг мой, Колька» А. Хмелика, «Конек-горбунок» П. Ершова (реж. спектаклей А. Варшавский), «Комсомольская поэма» И. Джошгуна (реж. З. Нейматов), «Мелик Мамед» А. Аббасова, «Соседи» Ю. Азимзаде (реж. спектаклей К. Гасанов) и др. Новые спектакли поставили также Кировабадский им. Дж. Джабарлы, Нахичеванский им. М. Ф. Ахундова, Степанакертский им. М. Горького, Кубинский им. А. Бакиханова драм. театры.

В марте в республике отмечалось 40-летие Азербайджанского русского драм. театра им. С. Вургуня, в декабре — 40-летие Кировабадского гос. драм. театра им. Дж. Джабарлы. Звание народного артиста СССР присвоено А. Г. Алекперову, народного артиста Азербайджанской ССР — Г. М. Сорину, В. К. Ширье, А. С. Сейфи.

Музыка. В 1961 г. работали 2 музыкальных театра. Азербайджанский гос. академический театр оперы и балета им. М. Ф. Ахундова поставил оперы: «Евгений Онегин» П. И. Чайковского, «Нергиз» М. Магомаева (реж. С. Дадашев, дирижеры А. Гасанов и Н. Меликов), «Аида» Дж. Верди (реж. М. Квалнашвили, дирижер Г. Рисман), «Фауст» Ш. Гуно (реж. В. Титов, дирижер Г. Рисман), «Бахадур и Сона» С. Алескерова (реж. Ш. Бадалбейли, дирижер А. Бадалбейли); балеты: «Жизель» А. Адана (балетмейстеры Г. Алмасзаде и Н. Федорова, дирижер К. Аливердибеков) и «Спящая красавица» П. И. Чайковского (балетмейстер Г. Алмасзаде, дирижер Ниязи). Азербайджанский гос. театр музыки и комедии поставил спектакли: «Жена начальника» С. Рустамова (реж. Ш. Бадалбейли), «Поцелуй Чаниты» Ю. Милютин (реж. А. Аллегров), «Песня о Тбилиси» Ш. Милорава (реж. Ш. Мехси и Р. Кязимовский), «Цыганская любовь» Ф. Легафа (реж. А. Аллегров), «Одна минута» Г. Ханмамедова (реж. А. Алекперов и Н. Шарифов), «Моя звезда» С. Алескерова (реж. А. Алекперов и А. Аллегров).

Из произведений, созданных композиторами республики в 1961 г., следует отметить: сюиту для симфонического оркестра в 8 частях А. Меликова, концерт для фортепиано с оркестром в 3 частях и поэму для симфонического оркестра, посвященную XXII съезду КПСС, В. Адигезалова, вокально-симфоническую поэму «Разговор с Родиной» А. Султановой, сюиту для симфонического оркестра из кинофильма «Кер-оглу» в 6 частях Д. Джангирова, сюиту в 8 частях для кинофильма «Дон Кихот» К. Караева, музыку к балету «Чернушка» А. Аббасова.

В 1961 г. скончался народный артист СССР Бюль-Бюль Рза Оглы Мамедов.

В январе в Сумгаите открылся филиал гос. академического театра оперы и балета им. М. Ф. Ахундова.

Кино. В 1961 г. киностудией «Азербайджанфильм» им. Дж. Джабарлы выпущены на экран художественные полнометражные фильмы: «Наша улица» (сценарий И. Касумова, реж. А. Атакишиев), цветной фильм «Лейли и Меджнун» (сценарий Э. Мамедханлы, реж. Л. Сафаров) по мотивам поэмы М. Физули «Лейли и Меджнун»; короткометражный художественный фильм «Жизнь

лчит» (сценарий В. Жулева, реж. З. Кязимов); 7 короткометражных документальных фильмов: «Африканские встречи» (реж. С. Бадалов), «Большая химия Азербайджана» (сценарий и режиссура А. Нариманбекова), «Наш Гюльбала» (сценарий А. Аскерова, реж. И. Халипов), «Рыбаки» (сценарий и режиссура Р. Шахмалиева), «Наши маяки» (сценарий С. Велиева и Н. Бадалова, реж. Н. Бадалов), «Я — моряк Каспия» (сценарий И. Касумова, реж.-оператор Т. Ахундов), «Курорты Азербайджана» (сценарий И. Касумова, реж. С. Бадалов). Выпущено 8 короткометражных документальных, научно-популярных и учебных фильмов и очерков, 36 номеров киножурнала «Советский Азербайджан», 4 номера киножурнала «Молодое поколение», 16 сюжетов для Центральной студии документальных фильмов. На азербайджанский язык дублировано 58 художественных фильмов, 55 номеров киножурнала «Новости дня» и 60 номеров киножурналов «Наука и техника», «Новости сельского хозяйства» и научно-популярных фильмов. Киносеть (на 1 января 1962 г.) насчитывала 1295 киноустановок. Количество зрителей, посетивших киносеансы, — св. 39 млн. чел.

Изобразительные искусства. В 1961 г. художниками и скульпторами Азербайджана создано св. 350 произведений. Среди них: в области живописи — «Строительство Али-Байрамлинской ГРЭС» Н. Абдурахманова, «Отдых нефтяников» Б. Алиева, «Тебе, человечество» Т. Салахова, «Бакинцы» М. Абдуллаева, пейзажи «Вечера над Курой», «Земля, вода, солнце и труд», «Сказка», «Вдоль Куры», «Весна» С. Бахлул-заде, «У нас на Каспии» Б. Мирза-заде, «Портрет чабана» Е. Керимовой, «Горняки Дашкесана» Н. Касумова, «На берегу Куры» С. Самедовой; в области скульптуры — «Весна» Х. Абдуллаевой, гипсовая фигура «Ухуру» («Свобода») М. Мир-Касимова, гипсовая фигура «Фархад» О. Эльдарова, бюст А. С. Пушкина «Элегия» П. Сабсая; в области графики — серия линогравюр на с.-х. темы Н. Ахундова, линогравюры «В горах Дашкесана» Р. Бабаева, серия цветных линогравюр «В новом Баку» А. Гаджиева, иллюстрации к роману М. Ибрагимова «Великая опора» Р. Мехтиева, цветные линогравюры «Сумгаит—Рустави» М. Рахман-заде, графическая работа «Строительство Али-Байрамлинской ГРЭС» Э. Рзакулиева; в области плаката — «Ленин» и «Напряженным трудом приближай победу» В. Гаджиева, «На благо людям, королева полей» Ю. Гусейнова, «Больше жилья» Д. Касимова, «Выполним досрочно» Э. Шахтахтинской; в области прикладного искусства — триптих, керамическая вставка для здания «Лирика Азербайджана» Т. Агабабаева, майолика «Борцы за мир» Р. Халафова и О. Шихалиева, фриз «Сборщицы чая» Г. Раджабова; в области театрально-декорационного искусства — эскизы декораций Э. Фаталиева к опере «Аида» и И. Ахундова к спектаклям «Алов» и «Аликули женится».

В 1961 г. в Гос. музее искусств им. Р. Мустафаева были организованы выставки: «Изобразительное искусство Азербайджана», «По странам народной демократии» — Болгарии и КНР, «Из произведений прогрессивных американских художников», «Искусство Китая» и др. В художественно-выставочном салоне — выставки: «По Советской Грузии», «Акварели Латвии», «Пейзажи Турции» (работы А. Мехтиева), «В Польской Народной Республике» (работы Т. Нариманбекова), «В Чехословацкой Социалистической Республике» (работы К. Хаиларова), «Республиканская выставка плаката», «Республиканская художественная выставка 1961 г.» и др. В Баку состоялась выставка грузинской художницы Е. Д. Ахвледиани. В Баку, Нахичевани, Сумгаите, Степанакерте, Дашкесано, Кировабаде демонстрировались передвижные выставки произведений художников Азербайджана и др. В районах республики было организовано 48 выставок, которые посетило св. 82 тыс. чел.

На Всесоюзной художественной выставке 1961 г. в Москве, посвященной XXII съезду КПСС, демонстрировалось 75 работ художников Азербайджана.

Архитектура. В 1961 г. большое жилищное строительство велось в Баку, Сумгаите и других городах республики. Только в Баку за год сдано 272,4 тыс. м² жилой площади (278 зданий).

Завершается строительство микрорайона в возвышенной части города, т. н. Салаханах, площадью 24 га на 11 тыс. жит. Из законченных в 1961 г. зданий следует отметить здания жилых кварталов № 977—994 (автор Д. А. Ахундов), Ин-та химии АН Азербайджанской ССР на территории Академического города (автор М. А. Усейнов), Вячислительного центра Академии (автор Н. В. Куприянов), Центрального универмага (авторы Н. Я. Кенгерли, К. А. Керимов). В Сумгаите строились первый (автор В. Хватков) и второй (автор Н. Мамедбейли) микрорайоны. В Кировабаде завершилось строительство административного здания, являющегося архитектурной доминантой центральной площади города (авторы Э. Исмаилов, Ф. Леонтьева). Значительным событием в архитектурной жизни Баку в 1961 г. был закрытый конкурс на разработку проекта планировки и застройки республиканской площади им. Ленина у Дома Правительства Азербайджанской ССР.

Художественная самодеятельность. В 1961 г. в республике насчитывалось св. 3 тыс. коллективов художественной самодеятельности, в работе которых принимало участие ок. 50 тыс. чел. Имеется 9 народных театров. В числе лучших художественных самодеятельных коллективов республики — ансамбль песни и пляски молодежи села Гюлаблы Агдамского района, художественный коллектив Кызылбурунского дома культуры, коллективы бакинских дворцов культуры — им. Ильича, им. Абилова, им. М. Азизбекова, им. С. Шаумяна, ансамбль песни и пляски Азербайджанского политехнического ин-та.

В дни празднования 40-летия Грузии и Армении состоялся обмен коллективами художественной самодеятельности различных районов Азербайджанской, Грузинской и Армянской ССР.

Общественные и культурные контакты с зарубежными странами. В 1961 г. Азербайджанскую ССР посетило ок. 110 делегаций зарубежных стран. Среди них — делегации КП США, Канады, ЧССР, Австралии, Дании, Индии, Норвегии, Испании, Гватемалы, Колумбии; парламентские делегации: Ливии, Бразилии, Боливии, Венесуэлы; профсоюзные делегации: ВНР, ГДР, РНР, Бирмы, Ливана, Индонезии, Японии, Кубы, Кении, Италии, Алжира и др.; делегации обществ: Китайско-советской дружбы, «Индонезия — СССР», «Япония — СССР», «Норвегия — СССР» и др.; молодежные делегации: ВНР, Кубы, ЧССР, РНР, Чили, Индии; хлопководов Афганистана, ОАР, Ирака, Пакистана; журналисты Кубы, Мали, Мексики. Азербайджан посетили: премьер-министр Республики Сомали А. А. Шермарк, главнокомандующий вооруженными силами Бирманского Союза генерал Не Вин, генеральный секретарь общества дружбы «Гана — СССР» Кваме Аду, министр здравоохранения Индонезии доктор Сатрио и др.

В апреле 1961 г. создан Азербайджанский комитет солидарности стран Азии и Африки.

В 1961 г. в Азербайджане гастролировали артисты США, Кубы, НРБ, ФНРЮ, ЧССР, ВНР, Мексики, Перу, Англии, Канады, Новой Зеландии и др.

НАХИЧЕВАНСКАЯ АССР

Нахичеванская АССР в составе Азербайджанской ССР образована 9 февраля 1924 г. Площадь — 5,5 тыс. км². Население — 160,2 тыс. чел. (на 1 января 1962 г., оценка). Делится на 5 сельских районов, имеет 3 города и 2 поселка городского типа. Столица — г. Нахичевань (26,7 тыс. жит.). 15 марта 1959 г. в Верховный Совет Нахичеванской АССР избрано 66 депутатов, в т. ч. 48,5% рабочих и колхозников.

В 1961 г. валовая продукция промышленности возросла по сравнению с 1960 г. на 5%. Ведущие отрасли х-ва — хлопководство, табаководство; развиты виноградарство и садоводство. В 1961 г. собрано и сдано государству 9053 т хлопка. поголовье скота по всем категориям хозяйства на 1 января 1962 г. составило (тыс. голов): крупного рогатого скота — 56,8 (в т. ч. коров и буйволиц — 20,2), свиней — 3,2, овец и коз — 238,9.

В 1961/62 уч. году в республике насчитывалось 198 общеобразовательных школ и 39 школ рабочих и сельской молодежи, в которых обучалось 29,1 тыс. чел. В 1961 г. было 124 клубных учреждения, 135 массовых библиотек с книжным фондом 595,9 тыс. экземпляров, 68 киноустановок (на 1 января 1961 г.). К 1 января 1960 г. насчитывалось 41 больничное учреждение на 915 мест и 42 поликлиники-амбулатории.

На 1 января 1961 г. в республике работало 168 врачей и 968 чел. среднего медицинского персонала.

НАГОРНО-КАРАБАХСКАЯ АВТОНОМНАЯ ОБЛАСТЬ

Нагорно-Карабахская автономная область в составе Азербайджанской ССР образована 7 июля 1923 г. Площадь — 4,4 тыс. км². Население — 141,7 тыс. чел. (на 1 января 1962 г., оценка). Делится на 5 сельских районов, имеет 2 города и

4 поселка городского типа. Центр — г. Степанакерт (22,2 тыс. жит.).

План 1961 г. по выпуску валовой продукции промышленностью области выполнен на 108%. По сравнению с 1960 г. валовая продукция промышленности возросла на 7%. В 1961 г. собрано и сдано государству 3157 т хлопка. поголовье скота по всем категориям хозяйства на 1 января 1962 г. составило (тыс. голов): крупного рогатого скота 83,8 (в т. ч. коров и буйволиц — 29,1), свиней — 38,5, овец и коз — 286,8.

В 1961/62 учебном году насчитывалось 240 школ (в которых учится св. 28 тыс. чел.), в т. ч. 28 школ рабочих и сельской молодежи.

На 1 января 1961 г. в области было 170 клубных учреждений, 166 массовых библиотек с книжным фондом 856,6 тыс. экз., 71 киноустановка.

В 1961 г. имелось 34 больницы на 1080 мест и 36 амбулаторно-поликлинических учреждений; в них работало 168 врачей и 1123 чел. среднего медицинского персонала.

АРМЯНСКАЯ СОВЕТСКАЯ СОЦИАЛИСТИЧЕСКАЯ РЕСПУБЛИКА

(Армения)

Общие сведения. Площадь — 29,8 тыс. км². Население — 1958 тыс. чел., плотность — 65,7 чел. на 1 км² (на 1 января 1962 г., оценка). Имеет 20 городов и 21 поселок городского типа. Столица — Ереван (583 тыс. жит.). Основное население (по переписи 1959 г.) — армяне (1552 тыс.; 88%), живут также азербайджанцы (108 тыс.; 6,1%), русские (56 тыс.; 3,2%), курды (26 тыс.; 1,5%) и др.

Государственный строй. Армянская ССР — союзная советская социалистическая республика, входящая в состав СССР. Действующая конституция утверждена 23 марта 1937 г. Верховный Совет Арм. ССР ныне действующего 5-го созыва избран 15 марта 1959 г. в составе 300 депутатов, из них 44,7% рабочих и колхозников, 32% беспартийных, 32,3% женщин. Председатель Верховного Совета — Э. С. Топчян (с декабря 1961 г.), заместители председателя — В. С. Мгерян-Михайлова, Г. М. Петросян, Ю. К. Рзаев. Президиум: председатель Ш. М. Арушанян, заместители председателя — Д. М. Велибеков и В. С. Налбандян, секретарь — А. С. Галстян; члены — С. В. Аракелян, С. Б. Багдасарян, В. С. Дарбинян (с декабря 1961 г.), А. П. Дмитриев (с марта 1961 г.), О. М. Колозян, С. А. Вартамян, А. Т. Симонян, Г. Х. Хачанян, А. Т. Шароян, Я. Н. Заробян (с марта 1961 г.), Г. С. Икиликян (с марта 1961 г.).

Председатель Совета Министров — А. Е. Кочинян, первый зам. — С. А. Мовсесян, заместители — Л. А. Степанян, Г. С. Петросян.

Армянская ССР образует экономический административный район во главе с Советом народного хозяйства, входит в Закавказский экономический район.

Коммунистическая партия Армении к 1 января 1962 г. насчитывала 84 727 членов и 4 436 кандидатов в члены партии. На Январском (1961 г.) пленуме ЦК КПСС был заслушан доклад ЦК КП Армении о выполнении гос. плана и социалистических обязательств по производству и продаже государству продуктов земледелия и животноводства в 1960 г. и о мероприятиях по дальнейшему развитию с. х-ва. 10 февраля 1961 г. VII пленум ЦК КП Армении обсудил организационные вопросы. 9—10 марта VIII пленум ЦК КП Армении заслушал вопросы: о созыве очередного, XXII съезда КП Армении, постановлении Январского (1961 г.) пленума ЦК КПСС и задачах КП Армении. 20—21 июля проходил IX пленум ЦК КП Армении, рассмотревший вопросы: о ходе выполнения постановления Январского (1961 г.) пленума ЦК КПСС в Эчмиадзинском, Талинском, имени Камо и Горисском районах республики; об итогах выполнения плана первого полугодия и задачах по обеспечению выполнения гос. плана строительства 1961 г. 19 сентября X пленум ЦК КП Армении рассмотрел вопросы, связанные с проведением XXII съезда КП Армении. 21—23 сентября XXII съезд КП Армении обсудил

и одобрил проекты Программы и Устава КПСС, отчетные доклады ЦК и Ревизионной комиссии КП Армении, избрал руководящие органы КП Армении и делегатов на XXII съезд КПСС. I пленум ЦК КП Армении (23 сентября) избрал Бюро и Секретариат ЦК КП Армении. 14 ноября собрание республиканского партийного актива было посвящено итогам XXII съезда КПСС и задачам КП Армении.

Члены Бюро ЦК КП Армении: Г. Т. Арутюнян, Ш. М. Арушанян, Е. Т. Асцатрян, О. М. Багдасарян, Д. А. Драгунский, Я. Н. Заробян, Г. А. Тер-Газарянц, А. Е. Кочинян, М. С. Мелконян, С. А. Мовсесян, Б. А. Мурадян. Кандидаты в члены Бюро: С. В. Аракелян, В. С. Дарбинян, Н. М. Тухикян.

Первый секретарь ЦК КП Армении — Я. Н. Заробян, второй секретарь — О. М. Багдасарян, секретари: Г. А. Тер-Газарянц, Г. Т. Арутюнян, М. С. Мелконян.

Ленинский Коммунистический Союз Молодежи Армении насчитывал (на 1 января 1962 г.) 181 237 членов. 25 апреля 1961 г. состоялся 6-й пленум ЦК ЛКСМ Армении, обсудивший вопрос о работе комсомольской организации республики среди призывной и допризывной молодежи и о мерах ее улучшения. 7-й пленум ЦК ЛКСМ Армении (31 мая) рассмотрел организационные вопросы. 4 июля состоялся 8-й пленум ЦК ЛКСМ Армении, обсудивший вопрос о дальнейшем развертывании соц. соревнования среди комсомольских организаций, комсомольцев и молодежи за достойную встречу XXII съезда КПСС и об участии комсомольских организаций во Всесоюзном соц. соревновании за выращивание высокого урожая кукурузы. Пленум обсудил также организационный вопрос. 23 декабря состоялся юбилейный пленум ЦК ЛКСМ Армении, посвященный 40-летию со дня образования комсомола республики.

В 1961 г. в колхозах и совхозах республики «За богатый гектар» (получение максимального урожая при минимальной затрате средств и энергии) боролись св. 950 комсомольско-молодежных бригад и звеньев, силами которых произведено пополнение пустырей в виноградниках на 550 га, в плодовых садах — на 340 га. Особенно отличились молодежные бригады и звенья колхозов и совхозов Арташатского, Эчмиадзинского, Мегринского, Шамшадинского и др. районов. Комсомольско-молодежные бригады засеяли 8 тыс. га хлопковых плантаций республики, обработали 18 тыс. га кукурузных полей; на поля колхозов и совхозов вывезли ок. 450 тыс. т удобрений. По комсомольским путевкам на животноводческие фермы направлено 2 500 чел. Комсомольцы и молодежь республики выращивают св. 47 тыс. телят, 43 тыс. свиней, 800 тыс. птиц. Комсомольцы Котайкского района создали общество молодых рационализаторов и изобретателей с. х-ва. В клубе сельской моло-

дежи при Октеберьянском РК ЛКСМ Армении юноши и девушки изучают агротехнику и опыт работы передовиков с. х-ва. По комсомольским путевкам на строительство направлено 2 340 чел. Молодыми рационализаторами (6 700 чел.) внесено 8 тыс. рационализаторских предложений; годовой эффект от внедрения их в народное хозяйство — 4,5 млн. руб. Комсомольцы и молодежь за 1961 г. добились экономии 30 млн. кВт-ч электроэнергии, собрали св. 13 тыс. т металлолома. На предприятиях промышленности, транспорта и строительства, в колхозах и совхозах работает св. 7600 молодых ударников труда. За звание коллективов коммунистического труда в 1961 г. боролись 1650 бригад, звеньев, цехов, участков и предприятий (45 тыс. чел.). 260 молодежных коллективов завоевали это высокое звание. Значительно расширилась сеть комсомольской политической учебы, увеличилось число лиц, занимающихся политическим самообразованием. Комсомольцы и молодежь изучают Программу и Устав КПСС, материалы XII съезда КПСС. Улучшен состав пропагандистов. В пионерской организации республики — 174 тыс. пионеров.

Первый секретарь ЦК ЛКСМ Армении — В. С. Дарбинян, второй секретарь — Д. И. Асратян, секретари — М. М. Давтян, С. К. Погосян (на февраль 1962 г.).

Профессиональные союзы. На 1 января 1962 г. в 19 республиканских и групповых комитетах профсоюзов насчитывалось 449 460 членов профсоюзов, 4346 первичных организаций. Председатель республиканского Совета профсоюзов — С. В. Аракелян.

Народное хозяйство. Промышленность. План по общему объему производства промышленной продукции в 1961 г. выполнен на 101,2%.

Выпуск продукции возрос по сравнению с 1960 г. на 11,1%, в т. ч. по совнархозу на 11,6%.

Производство основных видов промышленной продукции

Виды продукции	1959 г.	1960 г.	1961 г.
Электроэнергия (млн. кВт-ч)	2688,3	2746,8	2780
Минеральные удобрения (тыс. т)	193,1	211	207,3
Станки металлорежущие (шт.)	2683	3824	3920
Трансформаторы силовые (тыс. квт)	2857	3501	3572
Насосы центробежные (тыс. шт.)	38	41	44
Сборные железобетонные конструкции и детали (тыс. м ³ изделий)	133	193,4	269
Ткани хлопчатобумажные (млн. м)	67,8	65,6	65,5
Ткани шерстяные (тыс. м)	3695	3858	4123
Ткани шелковые (тыс. м)	6854	6847	7071
Обувь кожаная (тыс. пар)	4956	5335	5812
Часы всех видов (тыс. шт.)	1305	1526	1781
Консервы (млн. условных банок)	91,3	95	109
Вино (промышленное производство, тыс. дкл)	2014	1893	4072*

* Все виды производства вина по республике.

В 1961 г. введено в строй 13 промышленных предприятий, в т. ч. з-ды по производству монтажных проводов связи в г. Камо, вакуумных электропечей в Артике, сырзаводы: в Кармирашене, Кафане, Агине и др.; сданы в эксплуатацию фольгопрокатный цех алюминиевого з-да в Ереване, электролизный цех Алавердского медно-химического комбината, кокономотальный цех шелкового комбината им. Ленина и др. Промышленными предприятиями освоено св. 56 важнейших типов машин, механизмов, аппаратов и др. Св. 10 тыс. изобретателей и рационализаторов внесли более 15 тыс. предложений, из них внедрено в производство ок. 10 тыс., что дает экономии св. 9 млн. руб. в расчете на год.

Сельское хозяйство. Общая посевная площадь, а также валовый сбор и средняя урожайность почти всех посевных культур в 1961 г. по сравнению с 1960 г. уменьшились из-за постигшей большинство районов республики засухи.

Распределение посевных площадей по сельскохозяйственным культурам (тыс. га)

Культуры	1953 г.	1959 г.	1960 г.	1961 г.
Все сельскохозяйственные культуры	517	422	415	412
В том числе:				
Зерновые культуры	367	248	229	213
Из них:				
Пшеница	274	173	155	129,7
Кукуруза на зерно	1	9	10	7,3
Технические культуры	34	28	28	26,3
В т. ч. хлопчатник	18	13	14	13,2
Виноградные насаждения	18	27	31	32
Плодово-ягодные насаждения	18	21	24	24,8
Картофель	17	18	16	17,2
Кормовые культуры	90	117	132	145,1

Посевные площади под зерновыми сократились (небольшая часть их была использована под виноградник, часть осталась неиспользованной). 40% посевных площадей было занято в республике под травы, низкоурожайные культуры и чистые пары. За 1961 г. дополнительно орошено 9,5 тыс. га земельных угодий и обводнено 18,2 тыс. га.

В 1961 г. заложено 2422 га виноградников и 1919 га плодовых садов. Валовый сбор винограда по сравнению с 1960 г. увеличился на 58%, плодов и ягод — на 4,5%. Гос. закупки винограда увеличились на 50%, плодов — на 46%, бахчевых культур — на 14%, овощей — на 5%. Закупки сахарной свеклы и хлопка-сырца уменьшились.

Поголовье продуктивного скота (на конец года, в тыс.)

	1953 г.	1959 г.	1960 г.	1961 г.
Крупный рогатый скот	524	604	599	588
В том числе коровы	162	233	237	240
Свиньи	105	116	127	111
Овцы и козы	1452	2013	1983	1990

В 1961 г. по сравнению с 1960 г. производство продуктов животноводства (за исключением молока) увеличилось: мяса — на 8%, яиц — на 15%, шерсти — на 6%. Гос. закупки скота и птицы увеличились на 16%, молока и молочных продуктов — на 8%, яиц — на 17%, шерсти — на 3%. Несмотря на то, что из-за засухи в 1961 г. было накоплено грубых и сочных кормов значительно меньше, чем в 1960 г., падеж овец сократился более чем в 2 раза. Значительная помощь республике продовольственным, фуражным зерном и семенами была оказана союзными органами и братскими республиками.

Колхозами, совхозами в 1961 г. приобретено 468 тракторов, 459 грузовых автомобилей, 123 зерновых комбайна.

Важнейшие события в жизни республики. (О событиях партийной жизни см. раздел Коммунистическая партия Армении). 6—7 марта 1961 г. проходила 5-я сессия Верховного Совета Арм. ССР 5-го созыва, который принял постановление о дальнейшем улучшении работы культурно-просветительных учреждений Арм. ССР, закон о бюджетных правах Арм. ССР и местных Советов депутатов трудящихся Арм. ССР, утвердил Уголовный и Уголовно-процессуальный кодексы, положение об адвокатуре и указы Президиума Верховного Совета Арм. ССР, принятые между 4-й и 5-й сессиями. 6 мая состоялось торжественное заседание Верховного

Совета Арм. ССР и ЦК КП Армении, посвященное 40-летию установления Советской власти в республике и создания КП Армении. С большой речью на заседании выступил первый секретарь ЦК КПСС, председатель Совета Министров СССР Н. С. Хрущев, прибывший в Армению (5—10 мая) на праздничные торжества армянского народа. 7 мая на республиканском стадионе в Ереване состоялся многотысячный митинг трудящихся, посвященный знаменательной дате. На митинге с речью выступил Н. С. Хрущев. По всей республике прошли митинги, торжественные заседания, юбилейные научные сессии. 20—21 декабря на 6-й сессии Верховного Совета были утверждены гос. план развития народного хозяйства, гос. бюджет Арм. ССР на 1962 г., отчет об исполнении гос. бюджета Арм. ССР за 1960 г. и указы Президиума Верховного Совета Арм. ССР, принятые между 5-й и 6-й сессиями.

19 марта состоялись выборы в местные Советы депутатов трудящихся. Всего избрано 18 119 депутатов, в т. ч. 6727 женщин, 9669 членов и кандидатов в члены КПСС. В 1961 г. завершен перевод служащих на 7-часовой рабочий день. Средняя денежная зарплата рабочих и служащих увеличилась на 5%. Завершилось строительство второго Арзнинского водовода, подающего воду в Ереван. Введено в эксплуатацию жилых домов общей площадью 695 тыс. м², в сельской местности колхозниками и сельской интеллигенцией построено ок. 7 тыс. домов. В Ленинкане установлена телевизионная ретрансляционная вышка. В Ереване начал работать завод автопогрузчиков. Вступила в строй высокогорная линия электропередачи Каджаран—Агарак (максимальная высота 2716 м). В апреле в Ереване открылась постоянно действующая выставка достижений народного хозяйства Арм. ССР. Создан новый н.-и. ин-т камня и силикатов Совнархоза Арм. ССР.

В Ереване открылся Гос. пед. ин-т русского и иностранных языков. В мае отмечалось 40-летие установления Советской власти в Грузии и образования КП Грузии. В Ереване открылась выставка, посвященная этой дате. В январе отмечалось 40-летие Ереванского ун-та. Торжественно отмечалось 250-летие со дня рождения М. В. Ломоносова, 150-летие со дня рождения В. Г. Белинского, 100-летие со дня смерти Т. Г. Шевченко, 100-летие со дня рождения Р. Тагора.

В 1961 г. состоялись республиканские совещания: молодых строителей, работников народного образования, журналистов, работников с.х-ва, научных работников и др. В сентябре проходил слет членов бригад и ударников коммунистического труда. В апреле состоялась конференция изобретателей и рационализаторов, в ноябре — 6-й пленум правления Армянского общества по распространению политических и научных знаний, в декабре — 3-я конференция детских врачей. В марте прошло учредительное собрание Армянского комитета солидарности со странами Азии и Африки.

Академия наук Армянской ССР основана в 1943 г. В составе Академии на 1 января 1962 г. было 4 почетных академика (в 1961 г. почетными членами АН Армении избраны академики М. В. Келдыш и Н. И. Мухелишвили), 35 академиков, 31 член-корреспондент. Президент — В. А. Амбарцумян. В Академию входят 34 ин-та, сектора, лаборатории и музея (на 1 января 1962 г.). На базе секторов биохимии и микробиологии созданы Ин-ты биохимии и микробиологии, на базе сектора геофизики Ин-та геологических наук и сектора инженерной сейсмологии Ин-та стройматериалов и сооружений СНХ Арм. ССР в Ленинкане создан Ин-т геофизики и инженерной сейсмологии АН Арм. ССР.

В марте 1961 г. в Ереване состоялось общее собрание АН Арм. ССР, обсудившее итоги деятельности Академии в 1960 г., в сентябре — собрание, обсудившее задачи ученых Армении в связи с XII съездом КПСС. В 1961 г. Академией разработано 108 проблем и 649 тем.

Издано 74 монографии сборника, брошюры, в их числе: С. А. Амбарцумян, «Теория анизотропных оболочек»; А. Г. Багдоев, «Пространственные нестационарные движения сплошной среды с ударными волнами»; М. М. Манукян и А. М. Шагинян, «Математические задачи»; К. Г. Ширинян, «Вулканические туфы и туфолавы Армении»; коллектив авторов, «Атлас Армянской ССР»; коллектив авторов, «Результаты комплексных исследований по Севанской проблеме», т. 1; коллектив авторов, «Вопросы высшей нервной деятельности и компенсаторных приспособлений», т. 3; коллектив авторов, «Вопросы радиобиологии», т. 2; В. А. Фанарджян, «Рентгено-диагностика заболеваний пищеварительного тракта», т. 1; С. А. Папоян, «Фторалкиламины и перспективы их применения в терапии опухолей»; О. С. Карапетян, «Майское восстание в Армении, 1920»; Р. М. Бартикян, «Источники для изучения истории павликианского движения»; т. 10 полного собр. соч. Х. Абовяна (составители П. Аюбян, Л. Карапетян); т. 4 собр. соч. Г. Сундукяна (составитель С. Арутюнян); коллектив авторов, «История армянской советской литературы (1917—1941)», т. 1; Г. Н. Овнан, «Русско-армянские литературные связи XIX—XX вв.», кн. 2; А. П. Григорян, «Поэзия Егише Чаренца»; Г. Б. Мурадян, «Деревик Демирчян»; Х. Саркисян, «Степан Зорьян»; Г. А. Ачарян, «Полная грамматика армянского языка в сравнении с 562 языками», т. 4, кн. 2; Б. Б. Арутюнян, «Тетрапись армянского советского театра»; Ш. С. Маркарян, «Специализация и кооперирование машиностроения Армянской ССР»; В. И. Газанчян, «Вопросы амортизации основных фондов социалистической промышленности» и др.

В 1961 г. прошли научные сессии, конференции и совещания по различным отраслям науки, экономики и культуры: Всесоюзные совещания — по борному сырью; по вопросам физиологии вегетативной нервной системы и мозжечка; физике космических лучей; сессия совета по сейсмологии АН СССР; Всесоюзный семинар по вопросам электронно-вычислительной техники; Закавказская сессия ботаников и Закавказское совещание по охране природы; совещание молодых геологов республики; сессия по вопросам минералогии Армении; юбилейные сессии, посвященные 40-летию установления Советской власти в республике и образования КП Армении, 250-летию со дня рождения М. В. Ломоносова; сессия, посвященная 40-летию установления Советской власти в Грузии и образования КП Грузии.

Ученые Армении участвовали в работе международных конференций: по теории упругости и пластичности неоднородных тел (в ПНР); по сборным методам возведения оболочек (в ГДР); 5-го Международного конгресса биохимиков (в Москве); конгресса ассоциаций международных научных союзов (в Великобритании); 11-го съезда Международного астрономического союза (в США). На этом съезде В. А. Амбарцумян избран президентом Международного астрономического союза (МАС).

В 1961 г. Академия издала 176 работ, общим тиражом 223 тыс. экз. Центральная библиотека, библиотеки отделений и институтов Академии имеют связь с 587 библиотеками и учреждениями 40 зарубежных стран. Книжный фонд их — ок. 1,8 млн. экз. В 1961 г. приобретено св. 163 тыс. экз. книг.

В 1961 г. скончались: академик АН СССР и Арм. ССР И. А. Орбели, член-корреспондент АН СССР и академик АН Арм. ССР Х. С. Коштоянц.

Культурная жизнь. Художественная литература и литературоведение. В 1961 г. вышли в свет: двухтомник поэта Г. Саряна, собр. соч. Ст. Зорьяна, т. 3, 4; романы: М. Арази «Израель Ори», С. Ханзадяна «Мхитар спарапет»; сборник стихов С. Капутикян «Раздумья на полпути», героико-эпическая поэма В. Давтяна «Тондракийцы» и др. Были изданы произведения современных прогрессивных армянских зарубежных писателей. К 40-летию Грузинской ССР и образования КП Грузии издана антология грузинской поэзии «Избранные страницы грузинской литературы» (на арм. яз.).

Из книг по литературоведению вышли: С. Арзуманян, «Ваан Тотовенц», Г. Григорян, «Литературно-критические очерки», Г. Овсепян, «Нар-Дос», З. Гукасян, «Русско-армянские литературные связи дореволюционного периода», Л. Мкртчян, «Аветик Исаакян в русской литературной критике» и др.

В связи с 40-летием установления Советской власти в Армении и образования КП Армении был проведен юбилейный пленум Союза советских писателей Армении. Неделя армянской литературы прошла в Узбекистане; в Москве, Ленинграде, Ярославле состоялись «Дни армянской поэзии». В республике прошли недели

детской книги. Общественность республики отмечала 60-летие со дня рождения Н. Заряна, 50-летие Г. Севунца, 50-летие А. Араксманяна, 60-летие Сармена, 70-летие прогрессивного армянского писателя К. Ситала (США). Торжественно отмечалось 100-летие со дня рождения классика армянской литературы Г. Зограба. Союз советских писателей Армении на 1 января 1962 г. насчитывал 227 членов.

Т е а т р. В республике имеется 10 драматических театров. В 1961 г. они показали 48 новых постановок. Гос. академический драм. театр им. Г. Сундукяна поставил: «Лявонику на орбите» А. Макаенка, «Остров Афродиты» А. Парниса (оба спектакля реж. З. Татинцяна), «В горах мое сердце» У. Сарояна (реж. В. Аджемян), «На мосту» Г. Боряна (реж. Д. Малян) и др. Ленинанканский драм. театр им. Мравяна показал: «Барабанщицу» А. Салынского, «Горе от ревности» А. Папаяна (оба спектакля реж. Г. Мкртчяна), «Егнар Ахпюр» М. Армена (реж. А. Арутюнян). Гос. русский драм. театр им. К. С. Станиславского — «Барабанщицу» А. Салынского, «Нору» Г. Ибсена (оба спектакля реж. Л. Луккера), «Опасный возраст» С. Нариньяни, «Стряпуху» А. Софронова (оба спектакля реж. О. Авестисян) и др. Театр юного зрителя — «Сомбреро» С. Михалкова (реж. А. Агасян), «Щедрый вечер» В. Блажека (реж. К. Арзуманян), «Разведчики» Т. Шамирханяна и Г. Капеляна (реж. Г. Капелян), «Давид Копперфильд» по Ч. Диккенсу (реж. Т. Шамирханян), «Тебя зовут дали» Г. Капеляна (реж. Г. Капелян) и др.

К 40-летию Арм. ССР и образования КП Армении вышел сборник «Театр — народу» (статьи, воспоминания, летопись театральных постановок с 1920 г. по 1960 г.).

В апреле отмечалось 60-летие со дня рождения и 40-летие сценической деятельности народного артиста Арм. ССР В. Вартамяна, 90-летие со дня рождения и 70-летие творческой деятельности народного артиста Арм. ССР А. Арменяна. В ноябре скончался народный артист СССР Г. Нерсисян.

Звание народного артиста Арм. ССР присвоено артистам: А. М. Ерамян, О. В. Лабунской, А. А. Мкртумян, Б. П. Нерсисяну, В. М. Паносяну, К. Х. Хажакяну.

Музыка. В 1961 г. Армянский гос. академический театр оперы и балета им. А. Спендиарова поставил оперы «Арцваберд» А. Бабаева (реж. В. Вартамян и Е. Чанга, дирижер Ю. Давтян), «Овод» А. Спадавеккиа (реж. Р. Джербашян, дирижер Ю. Давтян), балет А. Хачатуряна «Спартак» (постановка Е. Чанга, дирижер А. Катаян) и др. Театр показал 700-й спектакль оперы «Ануш» А. Тиграняна. Театр музкомедии поставил «Поцелуй Чаниты» Ю. Милютина (реж. Г. Саркисян, дирижер И. Хараджаниян), «Кум Моргана» А. Ширванзаде (реж. Т. Сарьян, дирижер Д. Ерзинкян), «Ошибку Софик» Г. Тер-Григоряна и В. Котояна (реж. М. Мариносян, дирижер Э. Манучарян) и др.

Среди произведений, созданных композиторами в 1961 г., балет «Ахтамар» Г. Ахиняна, вокально-симфоническая поэма «Сказание об армянском народе» А. Арутюняна, концерт для виолончели с оркестром А. Бабаджаняна, симфония Э. Мирзояна, балетная сюита А. Аджемяна, концерт-поэма для скрипки с оркестром Э. Арутюняна, «Оратория» по текстам Е. Чаренца, В. Котояна и др. В Союзе композиторов Армении — 72 композитора и музыковеда. Звание народного артиста Арм. ССР присвоено Г. Е. Егназаряну, А. М. Айдиняну, А. А. Акопяну, А. Г. Багдасаряну, О. А. Бадаляну, А. К. Гюльзаян, М. А. Еркату, Л. Г. Кошян, Е. С. Хачикян, Л. М. Мадояну, С. Г. Сейранову. На Международном конкурсе скрипачей в Париже им. Ж. Тибо и М. Лонг первую большую премию получил Ж. Тер-Меркерян.

В 1961 г. отмечалось 90-летие со дня рождения классика армянской музыки А. А. Спендиарова. Скончался композитор, народный артист Арм. ССР А. Г. Тер-Гевондян.

К и н о. В 1961 г. студия художественных фильмов «Арменфильм» выпустила 4 фильма: «Перед восходом солнца» (сценарий С. Арутюняна и С. Агабабяна, реж. Г. Мелик-Авакяп), фильм поставлен по рассказам А. Бакунца и посвящен 40-летию Арм. ССР; «12 спутников» (сценарий М. Овчинникова и М. Шатирияна, реж. Э. Карамян), «Дорога» (сценарий Х. Багразяна и А. Агабабова, реж. С. Кеворков), «Тжвжик» (короткометражный фильм, сценарий Е. Манаряна, реж. А. Манарян). Студия хроникальных и документальных фильмов выпустила 5 очерков, полнометражный документальный фильм «Родная песня» (к 40-летию Советской Армении; сценарий Л. Исаакяна, Р. Ованесяна, А. Шагиняна, реж. Л. Исаакян), 4 номера журнала «Пионерия», 6 документальных короткометражных фильмов, 36 номеров киножурнала «Советская Армения» и др. На армянский язык дублировано 35 полнометражных художественных фильмов, 45 частей научно-популярных и с.-х. короткометражных фильмов и др. Фестивали армянских фильмов проводились в Баку, Тбилиси, Ташкенте, Ашхабаде и др. городах. Союз работников кинематографии Армении объединяет 76 чел. Киносеть республики насчитывала (на конец 1961 г.) 700 киноустановок. Число зрителей, посетивших киносеансы, — св. 17 млн. чел.

Изобразительные искусства. Наиболее значительными выставками в Армении в 1961 г. были: республиканская художественная выставка, посвященная 40-летию Советской Армении, выставка произведений народного художника СССР М. С. Сарьяна, работ О. Шаварша, «40 лет Комсомола Армении», работ сестер Асламазян (портреты, натюрморты, керамика), выставка «По дорогам мира» — творческий отчет о зарубежных туристских поездках художников Армении, работ народного художника УССР Т. Яблонской, народного художника Грузии Е. Ахвледнани, выставка, посвященная XXII съезду КПСС, — «Люди труда», выставки произведений американского художника Р. Кента, современного прикладного искусства Японии и Индии и др.

В районах республики было организовано св. 20 выставок. В 1961 г. открыты памятники: Я. М. Свердлову в Арташатском районе (автор С. Манасян), герою борьбы за установление Советской власти в Армении Е. Мкртумяну в Иджеване (автор С. Вартамян). 4 мая в Ереване состоялась закладка обелиска в честь 40-летия Советской Армении.

Союз художников Армении насчитывает (на 1 января 1962 г.) 238 членов, 42 кандидата. Народный художник СССР М. С. Сарьян в 1961 г. удостоен Ленинской премии. Скончался народный художник Арм. ССР М. Арутчян.

Союз архитекторов Армении насчитывает 223 чел.

Художественная самодеятельность. На 1 января 1962 г. работало 2 тыс. кружков художественной самодеятельности, 15 народных театров (из них 5 открылись в 1961 г. в Аштаракском, Апаранском, Талинском, Спитакском и Шамшадинском районах). В январе в республиканском Доме народного творчества открылась постоянно действующая выставка-музей изобразительного и прикладного искусства. На Всесоюзной выставке самодеятельных художников в Москве было представлено 150 работ армянских мастеров. В сентябре в Кремлевском театре, на Всесоюзном смотре художественной самодеятельности выступали лучшие коллективы Армении. В октябре в Ереване прошел 1-й смотр народных театров республики, посвященный XXII съезду КПСС. Диплом 1-й степени получил коллектив Арташатского народного театра. В Кировакане состоялся массовый праздник песни (сентябрь).

Общественные и культурные контакты с зарубежными странами. В 1961 г. Армению посетили 70 зарубежных делегаций (св. 1 тыс. чел.), в т. ч.: правит. делегация ДРВ, правит. торговая КНР; делегации КП Австрии, Италии, первый секретарь ЦК Болгарской компартии Т. Живков; работники профсоюза автотранспорта Финляндии, строители РНР, кинематографисты ФНРЮ, писатели ВНР и Индии, группа участников Всемирного Форума молодежи в Москве, делегации национального Союза крестьян Италии, обществ «Норвегия — СССР», «Австрия — СССР», «Швеция — СССР», «Франция — СССР» и др.

Управление книжной торговли ведет книгообмен с 55 странами. В вузы Еревана принято 20 зарубежных артистов. Ансамбль танца Армфилярмонии гастролировал в ОАР, Ливане, Ираке, на Кипре, артисты Армении с успехом выступали в ВНР.

В Армении гастролировали артисты ПНР, НРБ, РНР, ЧССР, США, Великобритании, Мексики, Италии и др. Для зарубежных армян в Ереване издается ежемесячный журнал «Советакан Айастан» («Советская Армения») на армянском языке, ведутся специальные радиопередачи.

БЕЛОРУССКАЯ СОВЕТСКАЯ СОЦИАЛИСТИЧЕСКАЯ РЕСПУБЛИКА (БССР, Белоруссия)

Общие сведения. Площадь — 207,6 тыс. км². Население — 8316 тыс. чел., средняя плотность населения — 40,0 чел. на 1 км² (на 1 января 1962 г., оценка). Делится на 6 областей, 131 сельский район. Имеет 70 городов и 126 поселков городского типа. Столица — Минск (599 тыс. чел., на 1 января 1962 г.). Основное население (перепись 1959 г.) — белорусы (6 532 тыс.; 81,1%), живут также русские (659 тыс.; 8,2%), поляки (539 тыс.; 6,7%), евреи (150 тыс.; 1,9%), украинцы (133 тыс.; 1,7%) и др.

Государственный строй. Белорусская ССР — союзная советская социалистическая республика, входящая в состав СССР. Действующая конституция утверждена 19 февраля 1937 г. Верховный Совет БССР ныне действующего 5-го созыва избран 1 марта 1959 г. в количестве 407 депутатов, из них 149 женщин. Среди избранных депутатов 278 членов и кандидатов в члены КПСС; рабочих и колхозников — 192 чел. Председатель Верховного Совета — Т. С. Горбунов; заместители — Е. М. Дмитриевич, И. М. Калилец, Е. П. Чагина, А. П. Лагацкий. Председатель Президиума Верховного Совета — В. И. Козлов, зам. председателя — Ф. А. Сурганов, В. Ф. Матюшко, секретарь — Д. А. Лукашевич; члены: Д. И. Барашкин, А. В. Буховец, Я. А. Жиланин, М. А. Клименко, Г. А. Криулин, У. Ф. Кришталевич, К. И. Лукашев, В. К. Луцкий, К. Т. Мазуров, И. Н. Макаров, В. Ф. Мицкевич, Г. Г. Пономарев, С. К. Тимошенко, В. И. Шаранов, И. Ф. Шкатенок. Председатель Совета Министров — Т. Я. Киселев, первый заместитель — В. Е. Лобанок (с апреля 1962 г.), заместители — А. И. Золов, В. Г. Каменский, И. Ф. Климов (с апреля 1962 г.), министр иностранных дел — К. В. Киселев.

БССР образует экономический адм. район во главе с Советом народного хозяйства.

Коммунистическая партия Белоруссии (КПБ) на 1 января 1962 г. насчитывала 223 699 членов партии и 25 969 кандидатов в члены партии, объединенных в 9 156 первичных организаций.

На Январском (1961 г.) пленуме ЦК КПСС был заслушан доклад ЦК КПБ о выполнении гос. плана и социалистических обязательств по производству и продаже государству продуктов земледелия и животноводства в 1960 г. и о мероприятиях по дальнейшему развитию с. х-ва.

11—12 апреля 1961 г. состоялся V пленум ЦК КПБ, который обсудил вопросы о состоянии и мерах улучшения партийно-организационной работы в парторганизациях КПБ и о мерах по выполнению решений Январского пленума ЦК КПСС об увеличении производства и заготовок с.-х. продуктов и о ходе выполнения планов и социалистических обязательств по производству и заготовкам с.-х. продуктов в 1961 г. 13—14 июля VI пленум ЦК КПБ обсудил вопросы о созыве XXV съезда КПБ, об улучшении работы с пропагандистскими кадрами, о мерах по улучшению мелиоративных работ и использованию осушенных земель в колхозах и совхозах республики и о работе совхозов. 26—28 сентября в Минске проходил XXV съезд КПБ. Съезд обсудил

и одобрил проект Программы КПСС и проект Устава КПСС, отчеты ЦК КПБ, Ревизионной комиссии КПБ и избрал руководящие органы КП Белоруссии. Состоявшийся 28 сентября пленум ЦК КПБ избрал Бюро и Секретариат ЦК КПБ.

31 января в Минске состоялось собрание партийного актива, посвященное итогам Январского пленума ЦК КПСС и задачам по дальнейшему развитию с. х-ва БССР; 13 ноября собрание актива минской областной и городской парторганизаций обсудило итоги XXII съезда КПСС. Собрания партийных активов прошли и в др. городах.

Члены Бюро ЦК КПБ: А. И. Золов, Т. Я. Киселев, И. Ф. Климов, В. И. Козлов, К. Т. Мазуров, И. Н. Макаров, П. М. Машеров, С. О. Прицыцкий, Ф. А. Сурганов, Д. Ф. Филимонов, В. Ф. Шауро. Кандидаты в члены Бюро ЦК КПБ: В. Е. Лобанок (с июня 1962 г.), Л. Г. Максимов, В. А. Пеньковский, С. А. Пилотович.

Первый секретарь ЦК КПБ — К. Т. Мазуров, второй секретарь — Ф. А. Сурганов, секретари — П. М. Машеров, В. Ф. Шауро, Д. Ф. Филимонов.

Ленинский Коммунистический Союз Молодежи Белоруссии (ЛКСМБ) на 1 января 1962 г. насчитывал в своих рядах 628 233 члена, объединенных в 11 265 первичных организациях. 18 февраля 1961 г. состоялся 5-й пленум ЦК ЛКСМБ, обсудивший вопрос об итогах Январского пленума ЦК КПСС и задачах по дальнейшему совершенствованию организаторской работы комсомольских организаций среди молодежи. 20 июня 6-й пленум ЦК ЛКСМБ обсудил вопрос о дальнейшем развертывании социалистического соревнования комсомольских организаций, комсомольцев и молодежи за достойную встречу XXII съезда КПСС. 12 сентября состоялся 7-й пленум ЦК ЛКСМБ. Пленум обсудил вопросы, связанные с задачами комсомольских организаций республики по повышению общеобразовательного уровня работающей молодежи, об отчетах членов и кандидатов в члены ЦК ЛКСМБ перед комсомольцами и молодежью о работе ЦК ЛКСМБ и о созыве очередного, XXII съезда ЛКСМБ. Итогам работы XXII съезда КПСС и задачам республиканской комсомольской организации был посвящен пленум ЦК ЛКСМБ, состоявшийся 7 декабря. Значительное место в деятельности комсомола Белоруссии в 1961 г. было уделено работе по мобилизации молодежи на активное участие в борьбе за высокую производительность труда, за технический прогресс и высокое качество выпускаемой продукции. В движении за звание бригад и ударников коммунистического труда в республике в 1961 г. участвовало св. 300 тыс. молодых рабочих. Комсомол Белоруссии принимает активное участие в сооружении ударных строек: Полоцкого нефтеперерабатывающего з-да, Солигорского калийного комбината, Березовской ГРЭС, Светлогорского з-да искусственного волокна, Кричевского и Волковысского цементных з-дов, Гродненского азотно-тукового з-да, Минской, Полоцкой и Витебской ТЭЦ. Значительное место в работе комсомольских организаций заняли вопросы дальнейшего подъема с. х-ва. В 1961 г. по путевкам комсомола в животноводство было послано на

работу более 16 тыс. комсомольцев, а всего на животноводческих фермах трудится более 75 тыс. юношей и девушек. В 1961 г. на руководящую работу в колхозы и совхозы направлено около 3 тыс. комсомольцев. В с. х-ве республики трудится около 200 тыс. членов ЛКСМБ. Комсомольцы и молодежь республики изучали материалы XXII съезда КПСС, Программу и Устав КПСС в комсомольской сети политического просвещения.

Пионерская организация республики насчитывает в своих рядах 752 353 пионера.

Первый секретарь ЦК ЛКСМБ — Л. Г. Максимов, секретари — А. Н. Ваницкий, Г. Н. Жабицкий, Л. М. Крюков, Р. С. Пиопова (на январь 1962 г.).

Профессиональные союзы. На 1 января 1962 г. в республике насчитывалось ок. 2 млн. членов профсоюзов. Председатель республиканского Совета профсоюзов — Н. Н. Макаров.

Народное хозяйство. Промышленность. Гос. план 1961 г. по производству валовой продукции промышленности выполнен на 103%. По сравнению с 1960 г. объем промышленного производства увеличился на 13%. Валовая продукция промышленности за 3 года семилетки возросла на 46,6%, в то время как по расчетам к контрольным цифрам она должна была возрасти на 26,9%. Промышленность БССР в 1961 г. не только достигла уровня производства, установленного семилетним планом на 1962 г., но и значительно превзошла его. Промышленностью республики произведено больше, чем намечалось контрольными цифрами на 1958—61 гг. — на 2,9 тыс. металлорежущих станков, 7 комплектов автоматических линий, 8 тыс. тракторов, 43 млн. м тканей, на 212 тыс. шт. телевизоров и т. д. В 1961 г. производство электроэнергии и теплоэнергии (валовая продукция) возросло на 16%, машиностроение и металлообработка — на 24%, пром-сть строительных материалов — на 19%, легкая пром-сть — на 11%, пищевая пром-сть — на 9%.

Производство важнейших видов промышленной продукции

	1959 г.	1960 г.	1961 г.
Электроэнергия (млн. квт-ч)	3155	3636,3	4084
Прокат (тыс. т)	46,5	48,2	49,9
Электродвигатели (тыс. шт.)	61,1	74,1	96,1
Автомобили грузовые (тыс. шт.)	17,8	18,7	20,3
Станки металлорежущие (тыс. шт.)	16,3	16,6	18,2
Трансформаторы силовые (тыс. квт)	603,8	902,6	1216
Радиоприемники и радиолы (тыс. шт.)	133,8	118,6	201,1
Телевизоры (тыс. шт.)	17,1	103,2	142,1
Мотоциклы (тыс. шт.)	81,9	101,4	102,2
Часы наручные (тыс. шт.)	609	909	1103
Швейные машины бытовые (тыс. шт.)	150,2	200	220,9
Комбайны силосоуборочные (тыс. шт.)	12,6	15	27,6
Цемент (тыс. т)	580,4	694,2	881,4
Стекло оконное (тыс. м ²)	11052	11320	11406
Картон (тыс. т)	30,7	32,3	33,9
Бумага (тыс. т)	65,4	69,3	72,7
Ткани льняные (тыс. м)	53094	55289	55511
» шерстян. (тыс. м)	9453	15205	16436
Чулочно-носочные изделия (млн. пар)	80,2	83,1	85,3
Обувь кожаная (млн. пар)	18,0	19,4	21,2
Мясо (пром. выработка) (тыс. т)	149,6	167,6	172,3
Масло животное (тыс. т)	28	31,4	36,0
Консервы (млн. усл. банок)	137,2	176,1	195,4

Промышленностью республики в 1961 г. произведено больше, чем в 1960 г., с. х. машин — на 12,7 млн. руб., сборных железобетонных конструкций и деталей —

на 197,6 тыс. м³. Проведена значительная работа по развитию и внедрению новой техники и передовой технологии, комплексной механизации и автоматизации производства, созданию новых машин, механизмов и оборудования. На Минском автомобильном з-де изготовлена первая промышленная серия грузовых автомобилей «МАЗ-500» грузоподъемностью 7,5 т, автомобилей-самосвалов «МАЗ-503» грузоподъемностью 7 т, седельных автомобилей-тягачей «МАЗ-504» с полуприцепом грузоподъемностью 12,5—16 т. Минским тракторным з-дом освоено промышленное производство универсального колесного трактора «МТЗ-50П», производительность которого выше, чем у прежних моделей на 10—20%; изготовлены опытные образцы универсального трактора с четырьмя ведущими колесами «МТЗ-52» и гусеничного трактора «МТЗ-54». На Белорусском автомобильном з-де изготовлены опытные образцы автомобиля-самосвала «БелАЗ-540» грузоподъемностью 27 т. На Лидском з-де с. х. машин освоено производство картофелекопателей «КТН-2М». Минский завод «Ударник» освоил производство бур-столбоставов «Д-453А». На предприятиях республики изготовлены десятки новых типов станков, приборов, электроизделий. На Могилевском металлургическом з-де освоено промышленное производство чугунных труб полунепрерывным способом. На Могилевском з-де искусственного волокна освоено производство мелкоразвесной штапельной ленты, освоено новый способ крашения вискозного штапеля. Только на предприятиях Управления машиностроения и станкостроения совнархоза БССР в 1961 г. внедрено 44 поточно-механизированные линии и конвейеров, более 400 высокопроизводительных специальных и агрегатных станков, автоматов и полуавтоматов.

В 1961 г. дала ток первая турбина самой мощной в БССР Березовской ГРЭС, закончено строительство Минского з-да автоматических линий, выдал первую продукцию Витебский керамзитовый з-д, Солигорский калийный комбинат; введены в действие промышленные корпуса на Витебском з-де измерительных приборов, заводе «Мозырькабель», Витебском з-де радиодеталей.

В 1961 г. ок. 58 тыс. изобретателей и рационализаторов внесли более 87 тыс. предложений, направленных на усовершенствование производства. От внедренных в нар. х-во 59 тыс. изобретений и рационализаторских предложений получено (в расчете на год) св. 30 млн. руб. экономии. Производительность труда в промышленности возросла по сравнению с 1960 г. на 6%. Перевыполнен план снижения себестоимости промышленной продукции, получено ок. 30 млн. руб. сверхплановой экономии.

Сельское хозяйство. К началу 1962 г. в республике имелось 2 341 колхоз и 358 совхозов.

Распределение посевных площадей сельскохозяйственных культур (тыс. га)

Культуры	1953 г.	1959 г.	1960 г.	1961 г.
Вся посевная площадь	5129	5615	5664	5573
В том числе:				
Зерновые	3481	2743	2662	2735
Из них:				
Зернобобовые	211,9	233,5	206,3	279
Технические культуры	186	327	321	344
Картофель	870	1023	1027	1005
Овощи	41	46	50	43
Кормовые культуры	550	1476	1603	1746
В т. ч. сахарная свекла на корм скоту	—	3	6	32
Кукуруза (на зерно, силос и зеленый корм)	—	291	521	527,7

Значительно (более чем на 1/3) возросли посевы зернобобовых культур, на 143 тыс. га увеличилось по-

севы кормовых культур, в т. ч. сахарной свеклы на корм скоту на 26 тыс. га, что, впрочем, является недостаточным. В 1961 г. на поля колхозов и совхозов вывезено 31 млн. т органических удобрений, 579 тыс. т минеральных удобрений. В 1961 г. в республике произведено 135 млн. пудов зерна. Производство озимых зерновых по сравнению с 1960 г. увеличилось на 9%, гречихи — на 61%, зернобобовых — на 19%. Однако валовой сбор всех зерновых культур несколько уменьшился.

Колхозы и совхозы республики в 1961 г. увеличили производство льна, сахарной свеклы, картофеля, яиц и продали государству значительно больше продукции, чем в 1960 г., в т. ч. зерна — на 4,6 млн. пудов.

В 1961 г. в среднем по республике урожай составили: озимой ржи — 8,9 ц с га, озимой пшеницы — 10,6 ц, картофеля — 80 ц, сахарной свеклы на корм скоту — 103 ц, льноволокна — 2,9 ц. Низким был урожай кукурузы на силос (154 ц с га) и сахарной свеклы на корм скоту (103 ц с га). Однако многие хозяйства получили высокие урожаи кукурузы. В колхозе им. XII съезда КПСС Туровского р-на с площади 101 га получено в среднем 700 ц зеленой массы кукурузы с початками. В колхозе «Октябрь» Хойникского р-на с площади 148 га собрано по 856 ц зеленой массы с початками. Звеньевой-механизатор В. К. Жудро из совхоза «Новоселки» Копаткевичского р-на на площади 90 га получил по 1 150 ц зеленой массы кукурузы с початками с га; механизатор совхоза им. Ленина Могилевской обл. А. И. Шекун получил по 650 ц с га кукурузы с початками с площади 138 га; звеньевой колхоза «Путь Ленина» Брестской обл. М. К. Бондарук получил по 650 ц кукурузы с початками с га на площади 150 га.

В 1961 г. поголовье крупного рогатого скота в колхозах и совхозах возросло на 375,5 тыс. голов, в т. ч. коров — на 90,6 тыс., свиней — на 229,4 тыс.

Поголовье продуктивного скота
(по всем категориям хозяйств, тыс.)

	1953 г.	1959 г.	1960 г.	1961 г.
Крупный рогатый скот	2678	3472	3666	4055
В т. ч. коровы	1553	1959	2037	2129
Свиньи	1764	2874	3164	3676
Овцы	1372	1199	1151	1239

Производство молока в колхозах и совхозах за год возросло на 137,8 тыс. т, или на 10%, яиц — на 34 млн. шт. На 100 га пашни получено по всем категориям хозяйств мяса — 59 ц (в т. ч. по колхозам и совхозам — 25,1 ц), на 100 га прочих угодий — по всем категориям хозяйств — 12,6 ц (по колхозам и совхозам — 5,3 ц); молока на 100 га сельхозугодий — 360,3 ц (по колхозам и совхозам — 168 ц).

Производство продуктов животноводства
(по всем категориям хозяйств, тыс. т)

	1953 г.	1959 г.	1960 г.	1961 г.
Мясо и сало (в убойном весе) (тыс. т)	240	418	405	402
Молоко (тыс. т)	1861	2872	3219	3508
Яйцо (млн. шт.)	571	884	868	1031

Уровень и темпы роста производства с.-х. продуктов в Белоруссии в 1961 г. были низкими и не соответствовали задачам, выдвинутым XII съездом ЦК КПСС. БССР не выполняет заданий семилетки по производству мяса и молока из-за недостатка кормов, хотя имеет хорошие условия для развития животноводства, но используются они неудовлетворительно. По произ-

водству мяса республика остается на уровне 1958 г. По плану семилетки в 1961 г. в Белоруссии должно быть произведено 613 тыс. т мяса, а произведено 402 тыс. т, или 66% к заданию, и молока вместо 4 млн. произведено 3 млн. 508 тыс. т.

За 1961 г. колхозами и совхозами приобретено 4,8 тыс. новых тракторов, 1,2 тыс. зерновых комбайнов, 2,6 тыс. грузовых автомобилей и большое количество другой техники.

Важнейшие события в жизни республики. (О событиях партийной жизни см. раздел Коммунистическая партия Белоруссии).

14—15 июня 1961 г. состоялась 5-я сессия Верховного Совета БССР 5-го созыва. На сессии были приняты: постановление о выполнении закона «Об укреплении связи школы с жизнью и о дальнейшем развитии системы народного образования в БССР», законы о бюджетных правах БССР и местных Советов депутатов трудящихся БССР, о порядке отъезда судей и народных заседателей судов БССР, закон об утверждении Положения об адвокатуре БССР. 20—21 декабря на 6-й сессии Верховного Совета БССР были приняты законы о гос. плане развития нар. х-ва БССР на 1962 г., о гос. бюджете БССР на 1962 г., утвержден отчет об исполнении гос. бюджета БССР на 1960 г. и принят закон об охране природы в республике.

19 марта в Белоруссии проходили выборы в местные Советы депутатов трудящихся. В Советы избрано 78 090 депутатов. Среди депутатов 40,45% женщин; 56,5% беспартийных; 60,1% рабочих и колхозников.

В соревновании за звание коллективов и ударников коммунистического труда участвует св. 500 тыс. чел.; 102 предприятиям и организациям, более 5 500 бригадам, участкам, сменам и цехам присвоено звание коллективов и св. 35 тыс. рабочих удостоены звания ударников коммунистического труда.

В 1961 г. за счет гос. средств, а также за счет средств населения в городах и рабочих поселках введено в эксплуатацию 2 138 тыс. м² жилой площади. Кроме того, колхозниками и сельской интеллигенцией построено более 21 тыс. жилых домов.

В 1961 г. в Белоруссии состоялись всесоюзные совещания: в феврале — совещание-семинар по крупнопанельному домостроению; в июне — научно-техническое совещание по использованию сжиженных газов и др. Ряд республиканских совещаний был посвящен вопросам пром-сти, с. х-ва и культуры: в феврале состоялось совещание актива работников предприятий Белорусского совнархоза; в марте — совещание работников культуры; в мае — совещание по вопросам учета и отчетности в нар. х-ве, 7-й съезд Союза архитекторов; в июне — 2-я белорусская межотраслевая конференция научно-технических обществ, 2-я республиканская конференция изобретателей и рационализаторов, 2 июня состоялось собрание творческой интеллигенции; в июле — совещание работников заготовительных организаций и совещание мелнораторов; в декабре — совещание культпросветработников и мн. др.

Как и в прошлые годы, Белорусская ССР активно выступала на международной арене. Делегация БССР на Генеральной Ассамблее ООН выступала с поддержкой предложения СССР о всеобщем и полном разоружении, с поддержкой резолюции об окончательной ликвидации колониализма и т. д. БССР избрана членом ЭКОСОС. Представителем БССР при ООН с сентября 1961 г. является П. Е. Астапенко.

Академия наук БССР — основана в 1929 г. На январь 1962 г. в составе АН — 1 почетный академик, 53 академика и 40 членов-корреспондентов. Президент — В. Ф. Купревич.

В 1961 г. всеми учреждениями АН разрабатывалось 86 проблем, включающих 367 тем. Завершена работа по 102 темам.

3—4 октября состоялась сессия АН БССР, посвященная перспективам развития науки в Белорусской ССР в свете проекта Программы КПСС. На сессии были проведены выборы 4 академиков и 4 членов-корреспондентов АН БССР. В 1961 г. в АН был проведен ряд научных сессий. 16—17 января проведена сессия Отделения общественных наук, посвященная 100-летию со дня рождения белорусского ученого Е. Ф. Карского; 11 марта — сессия Отделения общественных наук, посвященная 100-летию со дня смерти великого украинского поэта Т. Г. Шевченко; 12 июня в Отделении общественных наук проведена сессия, посвященная 150-летию со дня рождения В. Г. Белинского. 5—8 июня в АН БССР состоялось совещание теплофизиков, в котором участвовало ок. 700 советских специалистов, а также специалисты зарубежных стран. 18—23 сентября в Минске с участием АН БССР проходило Всесоюзное совещание по теории роста кристаллов. 21 ноября состоялось торжественное собрание, посвященное 250-летию со дня рождения великого русского ученого М. В. Ломоносова.

Издательством АН в 1961 г. выпущено 106 названий книг, объемом 1455 издательских листов, среди которых: «История Белоруссии» в 2 тт., «Солдат великих боев» А. Ф. Хацкевича, «Белоруссия в эпоху феодализма» (сб документов и материалов), т. 3; «Героическая оборона» (сб воспоминаний об обороне Брестской крепости в июне — июле 1941 г.), «О партийном подполье в Минске в годы Великой Отечественной войны», «Советская общественность и укрепление правопорядка» (коллектив авторов), «Жизнь и творчество Ф. Богушевича (1840—1900)» С. К. Майхровича, «Основы новых способов металлообработки» Е. Г. Коновалова, «Гетерозис» (коллектив авторов) и др.

Библиотека АН в 1961 г. вела книгообмен с 195 библиотеками СССР и 205 научными учреждениями и библиотеками 34 стран мира. Книжный фонд библиотеки АН составляет 877 735 экз.

8 января скончался академик АН БССР С. М. Липатов; 14 ноября — академик АН БССР Б. И. Трусевич.

Культурная жизнь. Художественная литература и литературоведение. В 1961 г. белорусская художественная литература пополнилась многими новыми произведениями. Вышел новый роман В. Карпова «Весенние ливни» (ч. 1—2), посвященный рабочим Минского автозавода. Интересные характеры и судьбы людей Полесья показаны в романе И. Мележа «Люди на болоте» («Полюмя», № 8—10). Труженикам колхозной деревни посвящен рассказ И. Дубровского «У самых окон». Вышла первая книга молодого писателя В. Короткевича «Синь и золото дня», роман К. Чорного «Люба Лукьянская». На русском языке изданы повесть Н. Галузо «Над нами грозы», книга В. Казаченка «Когда Родина в опасности» о минских подпольщиках. Я. Брылю присуждена 1-я премия журнала «Дружба народов» за рассказы «Стежка-дорожка» и «Оделись инеем березы» («Дружба народов», № 6 и 10).

Из поэтических произведений интересен сб. стихов П. Бровки «А дни идут...» (М., пер. с белорус. яз. Я. Хелемского). Вышел первый сборник молодой поэтессы Д. Бичель «Девичье сердце» (на белорус. яз.), сборники стихов М. Танка «Мой хлеб насущный» (на белорус. яз.), Г. Шутенко «Мои глаза» (на рус. яз.), Ф. Жички «Стой на вахте, сердце» (на белорус. яз.). В «Антологию белорусской поэзии» (в 3 тт.) вошли произведения 130 белорусских поэтов. Вышел в свет сборник «Белорусский фольклор Великой Отечественной войны», в который вошли народные песни, стихи, сказки, пословицы и поговорки. К неделе русской литературы издан сборник стихов русских и белорусских поэтов «Венок дружбы» (на белорус. и рус. яз.).

XXII съезду КПСС посвящены 3 сборника публицистических очерков — «Моя Беларусь» Т. Хадкевича, «Герои наших дней» и «Люди Приднепровья». В 1961 г. вышли 3 тт. собр. соч. Я. Коласа, 3 тт. из 6-томного собр. соч. Я. Купалы, Избранные соч. М. Последовича (в 2 тт.), А. Астрейко «Батька, мой Неман», «Избранное» М. Багуны и соч. В. Тавлая. Из произведений детской и юношеской литературы на белорусском языке изданы: повесть П. Ковалева «Ленька Гром», книга А. Дорохова «Это стоит запомнить», В. Вольского «Родной край». На русском языке издана повесть В. Морозова «В разведку шел мальчишка». В 1961 г. вышел сборник комедий

А. Макаенка, сборник одноактных пьес Э. Волосевича «С больной головы на здоровую», пьеса А. Вольского и П. Макаля «За лесами дремучими», написанная по мотивам белорусского фольклора, и др.

Из работ по литературоведению и критике изданы книги А. Кучара «О художественной прозе», В. Юревича «Слово и образ», А. Адамовича «Белорусский роман», критико-библиографический очерк А. Клячко «Тишка Гартный», сборник статей Г. Березкина «Спутница времени», монографии Ф. Кулешова «Михась Лыньков», М. Смолкина «Змитрок Бядуля» и др.

В августе в БССР проходила неделя русской литературы.

Театр. В республике работает 11 театров, из них 9 драматических, 1 театр оперы и балета и 1 театр кукол. Из новых спектаклей театров наиболее значительные: «Криницы» И. Шамякина и Ю. Щербакова (реж. Ю. Щербаков) и «Изгнание блудницы» И. Шамякина (реж. Б. Брагандцев) в Белорусском театре им. Я. Коласа; «Левониша на орбите» А. Макаенка — в Академическом театре им. Я. Купалы (реж. Б. Эрин), «Над волнами Серебрянки» И. Козела — в Республиканском ТЮЗе (реж. Л. Мозолева). Гос. русский драм. театр БССР им. Горького подготовил пьесу А. Штейна «Океан» (реж. М. Сивак). Из произведений русской классики поставлены «Живой труп» Л. Толстого — в Академическом театре им. Я. Купалы (реж. И. Попов), «Анна Каренина» Л. Толстого — в Брестском театре им. ЛКСМБ (режиссер Ю. Орывянский) и др. Пьесу чешского драматурга В. Блажека «Третье желание» показал Белорусский театр им. Я. Купалы (реж. В. Бровкин); пьесу греческого драматурга А. Парниса «Остров Афродиты» — Гомельский областной театр (реж. Б. Рошин).

В республике в честь XXII съезда КПСС проведена декада-смотр «Современная тема в искусстве Советской Белоруссии», в котором участвовали все театры республики.

Звание нар. арт. БССР присвоено З. Ф. Стомме.

Музыка. В 1961 г. Белорусский гос. театр оперы и балета показал премьеры: оперу «Бал маскарад» Дж. Верди (реж. М. Валентинов, дирижер И. Абрамис), балет «Сказка о мертвой царевне и семи богатырях» на музыку А. Лядова (постановка А. Андреева, дирижер И. Абрамис), комическую оперу «Летучая мышь» И. Штрауса (реж. В. Бровкин, дирижер Т. Коломийцева), балет «Мечта» Е. Глебова (постановка А. Андреева, дирижер Л. Любимов), оперу для детей «Терем-теремок» И. Польского (реж. Ю. Уженцев, дирижер Л. Любимов).

Белорусские композиторы создали ряд произведений, посвященных XXII съезду КПСС, среди них: увертюры для симфонического оркестра Н. Аладова, А. Богатырева, Е. Глебова, Е. Тикоцкого, соната для фортепьяно Д. Каминского, баллада «Над портретом Ильича» для голоса с симфоническим оркестром Е. Тикоцкого, цикл хоров без сопровождения И. Кузнецова и др.

Музыкальные коллективы принимали участие в декаде-смотре «Современная тема в искусстве Советской Белоруссии».

7 декабря скончался нар. арт. БССР И. М. Болотин.

Кино. Студия «Беларусьфильм» в 1961 г. выпустила 3 художественных полнометражных кинофильма: «Рассказы о юности» (сценарии Н. Фигуровского, П. Василевского, В. Короткевича, А. Ястребова, постановка Б. Степанова, В. Турова, С. Брауде и Л. Дурасова); цветной фильм «Первые испытания» (2-я серия) по мотивам трилогии Я. Коласа «На росянах» (сценарий А. Кулешова и М. Лужанина, постановка В. Корш-Саблица), «День, в который исполняется 30 лет» (сценарий В. Каплинской, постановка В. Виноградова, художественный руководитель М. Ромм). Минской кино-

студией научно-популярных и хроникально-документальных фильмов (создана в 1961 г.) выпущены: цветной широкоэкранный полнометражный хроникально-документальный фильм «Песни родной земли»; 21 хроникально-документальный фильм, среди которых: «Дни республики», «Наш народный», «Кондрат Крапива», «Огни семилетки», «Новое село» и др.; 20 научно-популярных и заказных фильмов; 51 номер киножурналов «Советская Белоруссия» «Искусство», «Пионер Белоруссии» и «Спортивное обозрение».

Киносеть республики насчитывает 3812 киноустановок Министерства культуры БССР, 314 профсоюзных и 901 других ведомств.

Изобразительные искусства. Важным событием в художественной жизни республики в 1961 г. явилась подготовка и открытие республиканской художественной выставки и Всесоюзной художественной выставки 1961 г. в Москве, посвященной XXII съезду КПСС, на которой было представлено св. 200 произведений 80 художников: картины — «Дорогой гость» Е. Зайцева, «Ангара, Ангара...» И. Стасевича, «Защитники Брестской крепости» И. Ахремчика, портреты Героев Советского Союза В. Ливенцева и Веры Хоружей скульптора З. Азгура, «Полдень. Строительница» скульптора Н. Яковенко и ряд др. работ. 24 сентября была открыта республиканская художественная выставка «Современная тема в искусстве советской Белоруссии», посвященная XXII съезду КПСС и XXV съезду КПБ, на которой экспонировались новые работы белорусских художников: триптих В. Цвирко «На земле белорусской», И. Давидовича «Наше будущее село», Н. Воронова «Шахтостроители Белоруссии», гравюры А. Последовича «Полесье», скульптура С. Селиханова «Пробуждение» и др. Эти работы также были показаны на Всесоюзной выставке в Москве. В 1961 г. были организованы республиканская художественная выставка белорусских художников, посвященная 20-летию героической обороны Брестской крепости, выставка произведений русского искусства из частных собраний Москвы и Ленинграда, художественная выставка «Тема социалистического строительства в произведениях белорусских художников», республиканская художественная выставка самодеятельных художников, республиканская выставка прикладного искусства «Искусство в

быт», выставка произведений художников Латв. ССР и др. В мае в республике проводилась неделя изобразительного искусства, во время которой в Гос. художественном музее БССР, в областных центрах и районах были открыты выставки произведений белорусских художников. Всего в республике было организовано 9 стационарных и 16 передвижных выставок, которые демонстрировались более чем в 40 населенных пунктах.

Звание нар. художника БССР присвоено О. П. Мариксу.

4 февраля скончался председатель Союза художников БССР П. Н. Гавриленко.

Художественная самодеятельность. В республике насчитывается 18 тыс. коллективов художественной самодеятельности. В составе художественной самодеятельности — 6136 хороших коллективов, 6284 театральные, 3580 танцевальных, св. 2000 музыкальных и др. В 1961 г. 21 народный театр показал 988 спектаклей и за год обслужил 386 583 зрителя. В республике работают 12 народных хороших капелл и хоров, народных ансамблей песни и танца. В художественной самодеятельности участвует 300 тыс. любителей самодеятельного искусства. В 1961 г. в республике были проведены республиканские конкурсы молодых исполнителей-вокалистов, инструменталистов и чтецов, смотр агитационно-художественных бригад и республиканский общественный смотр сельских и колхозных клубных учреждений.

Общественные и культурные контакты с зарубежными странами. В 1961 г. Белорусское общество дружбы и культурной связи с зарубежными странами осуществляло контакт с 45 странами и 105 зарубежными общественными и культурными организациями. В 1961 г. Белоруссию посетили: президент ДРВ Хо Ши Мин и первый секретарь ЦК Партии труда Вьетнама Ле Зуан, делегация Болгарской КП, председатель Национального исполкома КП Новой Зеландии Дж. Джексон и член Политического комитета ЦК КП Австралии Э. Бейкон и др., члены делегаций компартий Аргентины, Бразилии, Мексики, Перу, Сальвадора и Уругвая, участвовавшие в работе XXII съезда КПСС, правительственная торговая делегация КНР, парламентская делегация Бразилии и др. делегации и группы. В мае создано Белорусское отделение Общества советско-чехословацкой дружбы; в июле в Минске создано городское отделение общества «СССР — Великобритания». В Белоруссии гастролировали артисты из ЧССР, РНР, Индии, США, Австрии, Чили, ФНРЮ и др. стран. Белорусские артисты гастролировали во многих зарубежных странах.

ГРУЗИНСКАЯ СОВЕТСКАЯ СОЦИАЛИСТИЧЕСКАЯ РЕСПУБЛИКА

(Г р у з и я)

Общие сведения. Площадь — 69,7 тыс. км². Население — 4271 тыс. чел. Средняя плотность — 61,3 чел. на 1 км² (на 1 января 1962 г., оценка). В состав Грузинской ССР входят Абхазская АССР, Аджарская АССР и Юго-Осетинская автономная область. Республика делится на 63 района, имеет 35 городов и 52 поселка городского типа. Столица — г. Тбилиси (743 тыс. жит., на 1 января 1962 г.). Основное население (по переписи 1959 г.) — грузины (2601 тыс., 64,3%), живут также армяне (443 тыс., 11%), русские (408 тыс., 10,1%), азербайджанцы (154 тыс., 3,8%), осетины (141 тыс., 3,5%), абхазы (63 тыс., 1,6%) и др.

Государственный строй. Грузинская ССР — союзная советская социалистическая республика, входит в состав СССР. Действующая конституция утверждена 13 февраля 1937 г. Верховный Совет Груз. ССР ныне действующего 5-го созыва избран 15 марта 1959 г. в составе 368 депутатов, в т. ч. рабочих и колхозников — 44,2%; беспартийных — 26,1%; женщин — 28,7%. Председатель Верховного Совета — В. Д. Купрадзе, заместители — М. Х. Бакрадзе, Х. С. Бгажба, Э. А. Губиева, В. М. Сирадзе. Председатель Президиума Верховного Совета — Г. С. Дзоценидзе, заместители — Б. В. Шин-

куба, Р. М. Комахидзе, секретарь — З. В. Гелднашвили; члены: Г. А. Богверадзе, Г. С. Вашакидзе, В. П. Газзаев, А. М. Давиташвили, Н. А. Джавахишвили, А. И. Джанелидзе, М. З. Джашашвили, А. К. Кварцхава, В. П. Мжаванадзе, Г. В. Рачвелишвили, Н. П. Родомаченко (с декабря 1961 г.), П. И. Чхобадзе, А. П. Шаншиашвили. Председатель Совета Министров — Г. Д. Джавахишвили; первый заместитель — М. И. Кучава (он же — министр производства и заготовок с.-х. продуктов, с марта 1962 г.), заместители — З. А. Квачадзе, А. М. Лабахуа.

Грузинская ССР образует экономический административный район во главе с Советом народного хозяйства. Входит в крупный Закавказский экономический район.

Коммунистическая партия Грузии на 1 января 1962 г. насчитывала 214 499 членов и 9 825 кандидатов в члены партии. На Январском (1961 г.) пленуме ЦК КПСС был заслушан доклад ЦК КП Грузии о выполнении гос. плана и социалистических обязательств по производству и продаже государству продуктов земледелия и животноводства в 1960 г. и о мероприятиях по дальнейшему развитию с. х-ва. 10—11 марта проходил VI пленум ЦК КП Грузии, рассмотревший вопросы о мерах по

обеспечению выполнения решения Январского пленума ЦК КПСС и о созыве очередного XXI съезда КП Грузии. VII пленум (14 июля) был посвящен обсуждению итогов первого полугодия 1961 г. и задач партийных организаций республики по выполнению взятых обязательств к XXII съезду КПСС. 27—29 сентября состоялась очередная, XXI съезд КП Грузии. Съезд заслушал отчеты ЦК и Ревизионной комиссии КП Грузии, обсудил и одобрил проекты Программы и Устава КПСС; избрал ЦК и Ревизионную комиссию КП Грузии и делегатов на XXII съезд КПСС. I пленум ЦК КП Грузии (29 сентября) избрал Бюро и Секретариат ЦК КП Грузии.

17 ноября собрание актива партийной организации республики было посвящено итогам XXII съезда КПСС и задачам партийной организации Грузии.

Члены Бюро ЦК КП Грузии: Г. А. Гегешидзе, Г. Д. Джавахишвили, Г. С. Дзоценидзе, А. Н. Инаури, П. В. Кованов, М. И. Кучава, М. М. Лелашвили, В. П. Мжаванадзе, В. М. Сирадзе, Д. Г. Стурца, А. Т. Стученко. Кандидаты в члены Бюро: Р. Я. Пруидзе (с марта 1962 г.), И. Г. Ртвелишвили, Г. И. Чоговадзе, Ш. И. Чануквадзе, О. Е. Черкезия.

Первый секретарь ЦК КП Грузии — В. П. Мжаванадзе, второй секретарь — П. В. Кованов; секретари: Г. А. Гегешидзе, Д. Г. Стурца, В. М. Сирадзе.

Ленинский Коммунистический Союз Молодежи Грузии насчитывает ок. 366 тыс. членов, объединенных в 7 354 первичные организации. 15—16 марта состоялся 4-й пленум ЦК ЛКСМ Грузии, который обсудил задачи комсомольской организации республики в осуществлении решений Январского (1961 г.) пленума ЦК КПСС и вопрос о ходе выполнения постановления ЦК ВЛКСМ от 24 апреля 1959 г. о состоянии и мерах по улучшению политико-воспитательной работы в комсомольских организациях Советской Армии и флота и задачи комсомольских организаций Грузии. Пленум обсудил также организационные вопросы. 5-й пленум ЦК ЛКСМ Грузии (26 мая) заслушал доклад Тбилисского городского, Аджарского областного, Руставского и Чиатурского городских, Марнеульского районного комитетов ЛКСМ, комитета комсомола Кутаисского автозавода им. С. Орджоникидзе в связи с предстоящим XXII съездом КПСС и обсудил организационные вопросы. 11 сентября 6-й пленум рассмотрел вопрос о ходе выполнения обязательств комсомольскими организациями и молодежью республики, принятых в честь XXII съезда КПСС; были обсуждены также организационные вопросы. В декабре состоялся республиканский комсомольский актив, посвященный итогам XXII съезда КПСС и задачам комсомольских организаций Грузии.

2300 бригад, цехов, смен, участков, 21 тыс. молодых производственников борются за звание коллективов и ударников коммунистического труда, 1235 коллективов и 1928 чел. уже завоевали это почетное звание. За звание предприятия и города коммунистического труда борется 21 предприятие и 2 города — Рустави и Ткварчели. Молодые рационализаторы (4928 чел.) внесли 5500 предложений; в народное хозяйство внедрено 3800 предложений, что дало государству экономию в 2,8 млн. руб. Широкое распространение на предприятиях получили советы молодых специалистов, общественные конструкторские бюро, штабы по внедрению новой техники, контрольные комсомольские пункты. В их работе участвуют ок. 4 тыс. молодых рабочих, инженеров и техников. На новостройки Грузии по комсомольским путевкам направлено 635 комсомольцев и молодежи. Комсомольцы республики внесли в «комсомольскую копилку» семилетки 16 млн. руб., собрали и сдали государству 103 180 т металлолома.

150 тыс. молодых тружеников участвуют в борьбе за изобилие с.-х. продуктов. В 1961 г. силами молодежи

Грузии собрано и сдано государству 105 тыс. т зеленого чайного листа (ок. 70% всего чайного сырья), заложено 3 тыс. га виноградников. Молодые кукурузоводы выращивали кукурузу на площади 130 тыс. га. Для ликвидации изреженности чайных плантаций изготовлено 10 млн. 15 тыс. мохованных комьев. В изреженных фруктовых садах высажено 18 тыс. деревьев, в виноградниках — 1 млн. лоз. В комсомольских политшколах, кружках и семинарах учится ок. 91 тыс. юношей и девушек, в теоретических семинарах и консультационных группах — 39 678 чел., в системе партийного просвещения — 32 466 чел. В вечерних, сменных, заочных общеобразовательных школах и в заочных высших и средних специальных учебных заведениях учится 64 тыс. человек.

Первый секретарь ЦК ЛКСМ Грузии — О. Е. Черкезия, второй секретарь — Г. А. Андроикашвили; секретари: Р. В. Метревели и Н. В. Гургенидзе.

Профессиональные союзы на 1 января 1962 г. насчитывали 942 580 членов. Председатель республиканского Совета профсоюзов — М. М. Лелашвили.

Народное хозяйство. Промышленность. Государственный план производства валовой продукции всей промышленностью республики выполнен на 102%; объем валовой продукции возрос по сравнению с 1960 г. на 5%. В 1961 г. значительно возросло производство продукции тяжелого машиностроения, увеличилось также производство товаров народного потребления. Вступило в строй 21 новое промышленное предприятие и 20 цехов на действующих предприятиях. Достигнуты успехи в области технического усовершенствования в ряде отраслей народного хозяйства на основе внедрения комплексной механизации, автоматизации производства и модернизации оборудования. На природный газ переведено св. 20 крупных предприятий (в г. Рустави — завод минеральной ваты, стан «320» и др.). Гос. капитальные вложения в промышленность по сравнению с 1960 г. возросли на 8% (гл. обр. в химическую промышленность и цветную металлургию).

Производство важнейших видов промышленной продукции

Виды продукции	1959 г.	1960 г.	1961 г.
Выработка электроэнергии (млн. квт-ч)	3151	3702	3718
Уголь (тыс. т)	2936	2850	2672
Чугун (тыс. т)	692,2	721	731,6
Сталь (тыс. т)	1066,7	1130,9	1168,4
Прокат черных металлов (тыс. т)	777,3	820,7	879,2
Автомобили грузовые (тыс. шт.)	6,1	6,1	6
Станки металлорежущие (шт.)	3272	3836	3596
Цемент (тыс. т)	1138	1256,1	1302,6
Кирпич (без производства подсобными предприятиями и колхозами) (млн. шт.)	310	321	359
Бумага (тыс. т)	31,4	32,5	33,4
Ткани хлопчатобумажные (млн. м)	51,8	49,5	53
Ткани шелковые (млн. м)	20,1	19,4	19,4
Ткани шерстяные (млн. м)	4,8	4,9	5,1
Обувь кожаная (млн. пар)	10,4	10,8	10,8
Мясо (включая субпродукты 1-й категории) (тыс. т)	32	33,6	30,6
Консервы (млн. условных банок)	94,8	119,7	153,3
Кондитерские изд. (тыс. т)	18,0	18,4	17,7
Чай байховый первичной обработки (тыс. т)	34,0	38,0	37,9
Папиросы и сигареты (млрд. шт.)	13,8	14,2	14,1
Вино виноградное (млн. дл.)	4,4	4,0	3,7
Шампанское (млн. бутылок)	6,3	6,7	6,8

Предприятия республики освоили св. 20 новых видов промышленной продукции, среди них: грохот СМ-571, погружной маслonaполненный электродвигатель типа ПЭД-35, электродвигатель с конусным ротором, локомотивный скоростемер типа СЛ-2М, пускатель с тепловым реле, ондулятор типа ОМП-59, специальные круглошли-

фовальные станки на базе станка 3110М, аппарат для шпалерной подрезки чайных кустов, пресс щековый виноградно-отжимной и другие.

Св. 12 тыс. изобретателей и рационализаторов внесли ок. 23 тыс. предложений, направленных на усовершенствование производства. В народное хозяйство внедрено более 12 тыс., что дало экономию в расчете на год свыше 14 млн. руб. Производительность труда в промышленности в 1961 г. возросла по сравнению с 1960 г. на 1,7%.

Сельское хозяйство. На конец 1961 г. в республике насчитывалось 1634 колхоза, 162 совхоза, 8 машинно-мелиоративных и 21 машинно-животноводческая станции. На 1 января 1962 г. имелось 1,6 тыс. зерновых комбайнов и 13,8 тыс. тракторов (в переводе на 15-силльные). Электрифицировано 61,4% колхозов и 91,2% совхозов. Орошалась 341 тыс. га земель. Осушено св. 100 тыс. га заболоченной площади, которые в основном используются под субтропические культуры.

Распределение посевных площадей по сельскохозяйственным культурам (тыс. га)

Культуры	1953 г.	1959 г.	1960 г.	1961 г.
Вся посевная площадь	1032	875	829	778
В том числе:				
Зерновые	876	592	519	467
Технические	43	42	40	39
Картофель	22	24	22	26
Овощи	15	23	23	22
Кормовые	72	190	222	220

В 1961 г. по сравнению с 1960 г. в колхозах и совхозах увеличились площади кукурузы на зерно, сахарной свеклы и картофеля. Однако 17% пашни было занято однолетними и многолетними травами. В 1961 г. из-за продолжительной и сильной засухи часть озимых посевов погибла, в связи с этим не выполнен также план заготовки грубых кормов. План сбора сортового чайного листа перевыполнен. Значительно перевыполнен план закупки плодов, цитрусовых и лаврового листа. Чайные плантации занимали 57 тыс. га, цитрусовые культуры — 10,1 тыс. га, виноградники — 83,7 тыс. га, плодово-ягодные — 105 тыс. га. Совхозы и колхозы заложили 1292 га чайных плантаций, 3152 га виноградников, 3468 га плодовых садов.

Гос. закупки основных продуктов земледелия в 1961 г. составили (в тыс. т): сортового чайного листа — 155, винограда — 142, плодов — 104, овощей — 51. Валовой сбор (амбарный урожай) с.-х. продуктов по всем категориям хозяйств в 1961 г. (в тыс. т): зерновых — 616, винограда — 305, плодов и ягод — 212, картофеля — 204, овощей — 176.

Поголовье продуктивного скота по всем категориям хозяйств (на конец года, тыс.)

	1953 г.	1959 г.	1960 г.	1961 г.
Крупный рогатый скот	1373	1503	1486	1460
В т. ч. коровы	456	576	585	581
Свиньи	520	581	585	538
Овцы и козы	2503	2125	2084	2075

Республика плохо использует свои возможности в развитии с. х-ва. Мало производит мяса и молока. Средний удой молока от одной коровы в колхозах и совхозах в 1961 г. — 1118 кг. Государственные закупки продуктов животноводства в 1961 г. составили (в тыс. т): скота и птицы — 54,7, молока — 133; яиц — 57,1 млн. шт.

Важнейшие события в жизни республики. (О событиях в партийной жизни см. раздел Коммунистическая партия Грузии). 30 марта 1961 г. были опубликованы тезисы отдела пропаганды и агитации ЦК КП Грузии и Института истории партии при ЦК КП Грузии — филиала Института марксизма-ленинизма при ЦК КПСС — «40 лет установления Советской власти в Грузии и образования КП Грузии». 12 мая состоялось торжественное заседание Верховного Совета Грузинской ССР и ЦК КП Грузии, посвященное 40-летию установления Советской власти в Грузии и образования КП Грузии. С большой речью на заседании выступил первый секретарь ЦК КПСС, председатель Совета Министров СССР Н. С. Хрущев, прибывший в Грузию (11—15 мая) на юбилейные торжества. 13 мая на стадионе «Буревестник» состоялся многотысячный митинг, посвященный знаменательной дате. На митинге с речью выступил Н. С. Хрущев. 11 мая открылась юбилейная выставка достижений народного хозяйства Грузинской ССР. Торжественно отмечалось 40-летие установления Советской власти в Армении и образования КП Армении (май), 40-летие Абхазской АССР (март), Аджарской АССР (июнь) и Юго-Осетинской автономной области (май).

26—27 декабря на 5-й сессии Верховного Совета Груз. ССР 5-го созыва были обсуждены и приняты законы о гос. плане развития народного хозяйства Груз. ССР, гос. бюджете Груз. ССР на 1962 г. и постановление об исполнении гос. бюджета Груз. ССР за 1960 г.; законы о бюджетных правах Груз. ССР, автономных советских социалистических республик и местных Советов депутатов трудящихся Груз. ССР; о порядке отзыва судей и народных заседателей судов Груз. ССР; положение коллегий адвокатов Груз. ССР. Верховный Совет утвердил указы Президиума Верховного Совета Груз. ССР.

19 марта состоялись выборы в областной, районные, городские, сельские и поселковые Советы депутатов трудящихся Груз. ССР. Всего во все местные Советы избрано 41 147 чел., в т. ч. 18 443 женщины (44,8%), 18 005 членов и кандидатов в члены КПСС (43,8%). Завершено упорядочение заработной платы рабочих и служащих промышленности, строительства, ж.-д. и автомобильного транспорта, связи, геолого-разведочных работ, дорожного хозяйства. К началу 1962 г. на новых условиях оплаты труда работало ок. 500 тыс. рабочих и служащих.

В 1961 г. за счет гос. средств, средств населения и с помощью гос. кредита построено и введено в действие жилых домов общей площадью 1 034 тыс. м². В сельской местности колхозниками и сельской интеллигенцией построено св. 10 тыс. домов. Газифицировано более 11 тыс. квартир и 650 коммунально-бытовых объектов. На капитальный ремонт жилого фонда израсходовано 8 млн. руб. (на 6% больше, чем в 1960 г.). Отремонтировано св. 1600 жилых домов.

Общественность Грузии торжественно отмечала 100-летие со дня смерти Т. Г. Шевченко, 150-летие со дня рождения В. Г. Беллинского, 250-летие со дня рождения М. В. Ломоносова, 100-летие со дня рождения грузинского писателя и общественного деятеля Важа Пшавела. В феврале прошел фестиваль хроникально-документальных и научно-популярных фильмов киностудий Азербайджана, Армении и Грузии. В июне состоялся 5-й юбилейный пленум Союза композиторов республики, посвященный 40-летию установления Советской власти в Грузии и образования КП Грузии.

В 1961 г. состоялись 1-й учредительный съезд Грузинского педагогического общества, 4-й съезд общества по распространению политических и научных знаний, 2-я республиканская конференция общества изобретателей и рационализаторов.

Прошли республиканские совещания: по комплексной механизации с.-х. производства; 6—7 февраля — совещание передовиков с. х-ва республик Закавказья, в работе которого принял участие Н. С. Хрущев; совещание передовых кукурузоводов, молодых строителей, работников кинематографии, просвещения, высшей школы, работников органов заготовок с.-х. продуктов, актива медроботников, работников сельской электрификации; совещание по вопросам массовой политической работы, партийной пропаганды. Кроме того, состоялись совещания по вопросам идеологической работы, совещание научных работников, Всесоюзное совещание работников азотной промышленности и др.

В Тбилиси находится Совет по координации и планированию Закавказского экономического района.

В 1961 г. состоялась 13-я республиканская спартакиада учащихся школ и 3-я спартакиада профсоюзов Грузии.

Академия наук Грузинской ССР. Основана в 1941 г. На 1 января 1962 г. в составе Академии — 60 академиков и 34 члена-корреспондента. Президент — Н. И. Мухелишвили. В системе Академии в 1961 г. было 45 научных учреждений. Разрабатывалось 1 437 тем по 202 научным проблемам. Издано 167 трудов и опубликовано ок. 1 050 научных статей. В январе состоялось годовое собрание Академии.

В 1961 г. в Академии прошли научные сессии, конференции, совещания: юбилейная сессия АН Грузинской ССР совместно с АН СССР и академиями наук Азербайджанской и Армянской ССР, посвященная 40-летию установления Советской власти и образования КП Грузии, сессии ин-тов экономики и философии по итогам XXII съезда КПСС. В г. Чиатура прошла научно-техническая конференция по вопросам рациональных методов разработки чиатурского месторождения марганца. В Тбилиси были проведены: Всесоюзное совещание по вопросам средств и приборов автоматизации и гидромеханализации, научная сессия гелинтологов Закавказья, 1-я научная конференция терапевтов Грузии и др. Ученые Грузии в 1961 г. участвовали в работе международных конгрессов: 7-го конгресса по большому плотинам (Италия), 28-го конгресса литейщиков (Австрия), 5-го конгресса по биохимии (Москва), 4-го англологического конгресса (ЧССР), международных конференций: стран экономической взаимопомощи по вопросам разработки мощных угольных пластов (г. Кемерово), конференции по автоматике (ПНР), по физике космических лучей (Япония), по тропическим, паразитарным и вирусным заболеваниям (Ташкент), по морфологии рака и предракового состояния (Италия), по физике и технике ядерных реакторов (ПНР), международных симпозиумов: по разработке программы и использованию исследовательских реакторов (Австрия), по периферическим и центральным механизмам двигательной деятельности животных (ЧССР), 5-го съезда Карпато-Балканской ассоциации международного геологического конгресса (ПНР), 22-й сессии Чехословацкого минерало-геологического общества (ЧССР).

В 1961 г. опубликованы труды: «Союз категорий в „Капитале“ К. Маркса» Г. Бачулашвили, «Кибернетика и психология» И. Бжалава, «Проблема взаимосвязи ощущений в психологии» О. Табидзе, «Народное хозяйство Грузинской ССР» под редакцией проф. П. Гугушвили, «Воспроизводство рабочей силы в промышленности Грузинской ССР» А. Гуния, «Вопросы структуры картвелских языков», т. 2, коллектива авторов, «Вопросы грузинской фразеологии» А. Такашвили, «Из истории рабочего класса Грузии (1921—1958)» М. Натмеладзе, Н. Стуруа, «Грузинская семейная община», т. 2, Р. Харадзе, «Орошаемое земледелие в Грузии» М. Гегешидзе, «Важа Пшавела» Д. Бенашвили, «Материалы по истории Южной Грузии XV—XVI вв.» Х. Шарашидзе, «Конструктивные схемы и узлы крупнопанельных зданий для сейсмических районов» Ш. Джабуа, А. Чураяна, «Опыт исследований проектирования и строительства высоких плотин в Грузинской ССР», сб. статей, ред. П. Шенгелия, «Исследования в области автотракторных двигателей» В. Махалдиани, «Теория автомобиля» Р. Двалии, «Курс общей астрофизики» (1960 г.) Е. Харадзе, «Климат Грузии» М. Кордзахия, «Экономическая география Грузинской ССР» коллектива авторов, «О роли эмоционального возбуждения в поведении высших позвоночных животных» и «Учение о природе человека в древней Грузии» И. Бериташвили, «Дендрофлора Кавказа», т. 2, коллектива авторов, «Теория и практика мультфильмования в районах виноградарства Восточной Грузии» М. Гоголашвили, «Злокачественные опухоли пищеварительных органов» И. Татишвили, Т. Деканосидзе, У. Габуния, «Система свертывания крови» М. Мачабели и др. Фундаментальная научная библиотека Академии насчитывает ок. 1,5 млн. библиотечных единиц, она ведет книгообмен с 616 зарубежными научными учреждениями и учеными 50 стран.

Общественность республики в феврале отмечала 70-летие со дня рождения Н. И. Мухелишвили, в апреле — 85-летие со дня рождения И. А. Джавахишвили.

Культурная жизнь. Художественная литература и литературоведение. Из произведений классической грузинской литературы в 1961 г. изданы: т. 10 полного собрания сочинений И. Чавчавадзе, 1 т. полного собрания сочинений В. Барнова, Избранное и тт. 1—5 полного собрания сочинений Важа Пшавела, 12—20 тт. литературного сборника «Наша сокровищница», стих. И. Эвдошвили, т. 3 сочинений А. Эристави-Хоштария, «Витязь в тигровой шкуре» Шота Руставели (на рус. яз.), роман Г. Церетели «Первый шаг». Из современной советской прозы: т. 5 избранных произведений К. Гамсахурдиа, т. 4 избранных произведений М. Джавахишвили и Ш. Дадiani, т. 2 сочинений Я. Лисашвили, т. 2 избранных сочинений И. Мосашвили, т. 2 и 3 сочинений А. Кначели, т. 1—2 избранных сочинений Н. Накашидзе, повесть П. Лория «День рождения», романы: Р. Бежаншвили «Побеги грядущего», О. Иоселиани «Звездопад», Э. Фейгина «Земляки», роман Н. Канделаки «Гордое сердце», Р. Джапаридзе «Вдова солдата» (1960 г.), повести, рассказы, очерки и новеллы Г. Гелашвили, В. Журули, М. Мревлишвили, Г. Натрошвили, В. Орджоникидзе, Н. Тарба, Р. Чочиева, Д. Шенгелая и др. Изданы сборники стихов Г. Табидзе, И. Абашидзе, И. Гришашвили, Г. Леонидзе, И. Нонешвили, П. Иашвили, А. Мирцхулава, С. Эули, Дж. Чарквиани, Х. Берулава, М. Лебанидзе, Н. Киласония, В. Гветадзе, А. Гомишвили, А. Тевзадзе, Р. Беродзе и др. Из переводной литературы изданы: т. 1—2 сочинений А. П. Чехова, т. 6 собрания сочинений А. М. Горького, «Батый» В. Яна, избранное Шолома Алейхема, «Сильнее бури» Ш. Рашидова, «Посмертные записки Пиквикского клуба» Ч. Диккенса, т. 1 избранных сочинений Ф. Шиллера, немецкий народный эпос «Песнь о Нибелунгах», «Красное и черное» Стендаля, «Декамерон» Дж. Боккаччо, «Свет и тени» — индийские рассказы Р. Тагора и др.

Из литературоведческих и литературно-критических работ — К. Кекелидзе «Этюды по истории древнегрузинской литературы», т. 7, Ш. Нуцубидзе «Вторая половина жизни Ш. Руставели», В. Жгенти «Грузинская советская литература за 40 лет», К. Сихарулидзе «Грузинская народная словесность» (хрестоматия), А. Николадзе «Русские классики и грузинская культура», Ш. Глонти «Проблема специфичности литературного языка „Витязя в тигровой шкуре“», Г. Гвердцители «Статьи о литературе» и др.

В Союз советских писателей Грузии входят 322 чел.

В связи с 40-летием установления Советской власти и образования КП Грузии в республике проходил месячник книги.

Общественность Грузии отмечала 80-летие со дня рождения писателя М. Джавахишвили и 65-летие со дня рождения поэта Т. Табидзе.

Т е а т р. В 1961 г. работали 20 драм. театров, которые показали 119 новых и 29 возобновленных постановок. Грузинский гос. ордена Ленина театр им. Ш. Руставели поставил спектакли «Пиросмани» Г. Нахуцишвили (реж. Д. Алексидзе), «Современная трагедия» Р. Эбралидзе (реж. А. Чхартушвили), «Дети моря» Г. Хухашвили (реж. М. Туманишвили); Гос. театр им. К. Марджанишвили — «Тревожные дни» А. Агладзе (реж. В. Анджпаридзе), «Золотой человек на волоске» К. Буачидзе (реж. Т. Кандинашвили, А. Кванталиани и П. Кобахидзе); Театр русской драмы им. А. С. Грибоедова — «Счастливым неудачник» О. Чиджавадзе (реж. А. Рубин и А. Пясецкий), «Третье слово» А. Кассона (реж. С. Челидзе); Театр армянской драмы им. С. Шаумяна поставил «Человек вернулся» А. Абшилава (реж. Ф. Бжикян), «Верю в тебя» В. Коростылева (реж.

Г. Умикян), «Вараздат» Л. Микаэлян (реж. Г. Умикян); Грузинский театр юного зрителя — спектакли: «Невский сокол» Д. Тактакишвили (реж. К. Сурмава), «Чикор» М. Абуладзе (реж. А. Гамсахурдия); Русский театр юного зрителя — «На линии огня» Г. Нахуцришвили (реж. М. Ольшаницкая), «Все это не так просто» Г. Шмелева (реж. В. Вольгуст); Кутаисский гос. театр им. Л. Месхишвили показал новый спектакль «Свадьба колхозника» П. Какабадзе (реж. А. Васадзе и Т. Месхи); Сухумский драм. театр — «Огни Картли» В. Канделаки и «Плач лозы» Г. Бериашвили (реж. В. Кушиташвили); Горький театр им. Г. Эристави — «Продавец дождя» Р. Неша (реж. Л. Иоселнани); Цхинвальский театр им. К. Хетагурова — «Золотое яблоко» В. Гаглыева (реж. В. Капрора); Зугдидский театр им. Ш. Дадиани — «Сердце к сердцу» Р. Лезгишвили (реж. Г. Лагидзе); Батумский театр им. И. Чавчавадзе к юбилею республики поставил спектакль «Солнце» («Под небом Аджарии») (реж. Ш. Инасаридзе); Чнатурский театр им. А. Церетели — «Веретено жизни» П. Какабадзе (реж. Г. Себискверадзе).

Театральная общественность республики широко отметила 40-летие установления Советской власти в Грузии и образования КП Грузии. Почетное звание народного артиста Груз. ССР присвоено М. И. Туманишвили, Э. А. Манджгалладзе, Г. Т. Ткабладзе, А. И. Мурусидзе, М. Д. Гагвидзе, Е. З. Шакирбай, Н. М. Бурмистровой, Ш. С. Гоголашвили-Хонели, И. В. Шеразадашвили.

В январе отмечалось 40-летие творческой деятельности Т. Чавчавадзе.

Музыка. 1961 г. ознаменовался большим подъемом национального оперного и балетного искусства. В Тбилиском гос. театре оперы и балета им. З. Палиашвили были поставлены: опера Ш. Мшвелидзе «Десница великого мастера» (по роману К. Гамсахурдия, реж. В. Таблиашвили, дирижер О. Димитриадн), опера-легенда О. Тактакишвили «Миндия» (по мотивам Важа Пшавела, реж. Д. Алексидзе, дирижер О. Димитриадн), опера за современную тему «Гантдиани» И. Геджадзе (реж. В. Таблиашвили, дирижер О. Димитриадн), балет С. Цинцадзе «Демон» (реж. В. Чабукиани, дирижер Д. Мирцхулава). Заново поставлена опера Дж. Верди «Травиата» (реж. Д. Мчедлидзе, дирижер Г. Азмайпарашвили). Театр муз. комедии им. В. Абашидзе поставил оперетты: «Две девушки» Ш. Джоджуа (реж. Б. Гамрекели, дирижер М. Борчхадзе), «Тебе лишь одной» Ш. Милорава (реж. Ш. Месхи, дирижер М. Борчхадзе), «Черное море и белые почвы» Г. Цабадзе (режиссер Г. Картвелишвили, дирижер Г. Кахнапи), «Джазомания» А. Кереселидзе (реж. Б. Гамрекели, дирижер М. Борчхадзе).

В 1961 г. композиторами республики созданы крупные музыкальные произведения: симфония Б. Квернадзе, 1-я симфония Ф. Глonti, концерт для фортепиано с оркестром № 2 С. Насидзе, вокально-симфоническая поэма О. Гордели «О чем повествует Кура», кантата А. Шаверзашвили «Песни моей Родины», картины для фортепиано с оркестром «На просторах моей Родины», кантаты Р. Лагидзе «О Грузии» и «Гимн Ленину», «Торжественная увертюра» О. Тевдорадзе и др.

Звания народного артиста Груз. ССР были удостоены композиторы О. В. Тактакишвили, С. Ф. Цинцадзе, Р. И. Лагидзе, А. П. Кереселидзе, Д. А. Торадзе; артисты — З. И. Анджапаридзе, Е. С. Геловани, Д. Л. Джавришвили.

На Международном конкурсе скрипачей и пианистов им. М. Лонг и Ж. Тибо в Париже первую премию получила М. Гоглидзе-Мдивани. Скрипачка Л. Исакадзе, пианистки Э. Вирсаладзе и Ц. Квернадзе удостоены звания лауреатов Всесоюзного конкурса музыкантов-исполнителей.

Общественность Грузии отметила 60-летие со дня рождения и 40-летие творческой деятельности композитора Ш. Тактакишвили.

К и н о. Киностудия «Грузия-фильм» в 1961 г. выпустила 7 полнометражных художественных картин, в т. ч. фильм «Рассказ нищего» (по повести И. Чавчавадзе, реж. Л. Эсакина), «Добрые люди» (сценарий Г. Мдивани, реж. Ш. Манагадзе), «На берегах Ингури» (сценарий А. Витензон, реж. Д. Рондели), «Костры горят» (сценарий С. Жгенти, реж. Ю. Кавтарадзе), «Клад» (по повести Д. Шенгелая, реж. Р. Чхеидзе), фильм-комедия «Женных без диплома» (сценарий Р. Эбралидзе, О. Размадзе, Л. Хотивари, реж. Л. Хотивари), «Под одним небом» (сценарий Л. Гогоберидзе, А. Сулакаури, реж. Л. Гогоберидзе). На экран вышли 2 мультипликационных и 2 короткометражных фильма.

На грузинский язык дублировано 30 фильмов.

Киностудия хроникально-документальных и научно-популярных фильмов за 1961 г. выпустила 2 полнометражных цветных документальных фильма — «Разноэтажная Америка» (сценарий Г. Асатиани, И. Сухишвили, реж.-оператор Г. Асатиани) и к юбилею республики — «Грузия родная» (сценарий И. Нонешвили, реж. Г. Асатиани, Л. Гогоберидзе, И. Канделаки, Ш. Хомерики, Ш. Чагунава, О. Чнаурели). На экраны вышли 10 хроникально-документальных короткометражных и 7 научно-популярных фильмов, киножурналы: «Советская Грузия» (31 номер), «Спорт» (6 номеров), «Пионер» (5 номеров) и др.

Киносеть Груз. ССР насчитывает 1351 киноустановку. Число зрителей, посетивших киносеансы в 1961 г., — 37,6 млн. чел.

Почетное звание народного артиста Грузинской ССР присвоено Д. С. Рондели-Цагареншвили и Г. И. Асатиани.

Изобразительные искусства. 16 апреля был отмечен традиционный «День художника». В связи с этим в г. Тбилиси была организована весенняя ярмарка произведений изобразительного искусства. В этот же день в г. Рустави открылась выставка работ художников Маргариты и Шота Метревели.

В 1961 г. были организованы: Республиканская юбилейная выставка «Советская Грузия», посвященная 40-летию установления Советской власти в Грузии и создания КП Грузии, групповая выставка художников Грузии «Тбилиси и его окрестности», выставка грузинского советского плаката, художественная выставка, посвященная XXI съезду КП Грузии, групповые выставки, посвященные XXII съезду КПСС, персональная выставка произведений К. Магалашвили. В с.-х. и промышленных районах республики в течение года функционировала передвижная выставка работ художников Грузии.

Были установлены памятники: в Тбилиси — А. С. Грибоедову (скульптор М. Мерабишвили), в Кутаиси — Обелиск мира (скульпторы В. Мизандари, Дж. Абсадзе).

Почетное звание народного художника Груз. ССР присвоено К. К. Магалашвили.

Союз художников Груз. ССР объединяет 522 художника.

Архитектура. За 1961 г. только в Тбилиси по гос. сектору было сдано 184 тыс. м² жилой площади и по индивидуальному сектору 34 тыс. м². Из архитектурных объектов, построенных в 1961 г., следует отметить Дворец спорта на 10 тыс. зрителей в г. Тбилиси (архитекторы В. Ш. Алекси-Месхишвили, Ю. С. Касрадзе, конструктор Д. И. Каджаиа).

В Союзе архитекторов Грузии — 351 архитектор. Художественная самодеятельность. На 1 января 1962 г. в Груз. ССР было 4820 коллективов художественной самодеятельности, в

работе которых активно участвовало ок. 66 тыс. чел. В 1961 г. работали 32 народных театра и народная опера в г. Кутаиси (ими поставлена 61 пьеса, 546 спектаклей, которые просмотрело ок. 140 тыс. чел.).

В январе — марте 1961 г. в Тбилиси проходила 9-я республиканская олимпиада художественной самодеятельности, посвященная 40-летию установления Советской власти в Грузии и образования Компартии Грузии (участвовало 114 коллективов, ок. 10 тыс. чел.). В Гос. картинной галерее Грузии состоялась республиканская выставка самодеятельных художников, народных умельцев, прикладного искусства (керамика, работа по дереву и камню, художественная обработка металла и художественная вышивка).

Общественные и культурные контакты с зарубежными странами. В 1961 г. Груз. ССР посетило ок. 400 делегаций и туристских групп из 50 стран мира, в т. ч. партийно-правительственная делегация РНР во главе с первым секретарем Румынской рабочей партии Г. Георгиу-Деж, первый секретарь ЦК Болгарской компартии Т. Живков, правительственная делегация ДРВ; правит. экономич. торговая делегация КНР; президент Республики Куба О. Дортикос Торрадо, вице-президент Эквадора К. Х. Аросемена, президент Академии наук Дании Нильс Бор, генеральный прокурор Индии М. К. Сеталквад, главнокомандующий вооруженными силами Бирманского союза ген. Не Вин; делегации: руководящих деятелей КП США, молодых повстанцев Республики Куба, ассоциации французских женщин, представитель французской организации «Международная дружба молодежи», Общества польско-советской дружбы, деятелей здравоохранения Сомалийской Республики, парламентариев Индии, Перу, Кипра, кинодеятелей ФНРЮ, членов-активистов КП Финляндии, деятелей культуры Гватемалы, финских журналистов, бирманских буддистов, американских студентов, кооператоров НРБ, участников Всемирного форума молодежи и 5-го Всемирного конгресса профсоюзов в Москве и др.

Солисты Грузинской гос. филармонии выступали в 11 странах Европы, Азии и Африки. С большим успехом прошла гастрольная поездка по европейским странам Гос. заслуженного ансамбля народного танца Грузии. В Грузии гастролировали артисты РНР, НРБ, ПНР, ГДР, ЧССР, США, Франции, Индии, Великобритании, Кубы, Бразилии, ОАР и др.

АБХАЗСКАЯ АССР (Абхазия)

Абхазская АССР в составе Груз. ССР образована 4 марта 1921 г. Площадь — 8,6 тыс. км². Население (на 1 января 1962 г., оценка) — 433,6 тыс. чел. Столица — г. Сухуми. Верховный Совет Абхазской АССР ныне действующего 5-го созыва избран 15 марта 1959 г. в составе 112 депутатов, из них 40,2% рабочих и колхозников, 34,8% беспартийных, 34,8% женщин.

План 1961 г. по производству валовой продукции промышленности выполнен на 102%. Выпуск продукции по сравнению с 1960 г. увеличился на 5%, в т. ч. добыча каменного угля — на 1%, производство электроэнергии — на 6%, хлопчатобумажных тканей — на 22%, рыбных консервов — на 33%, овощных консервов — на 48%, мяса и субпродуктов 1-й категории — на 4%, колбасных изделий — на 8%, кондитерских изделий — на 4%, безалкогольных напитков — на 15%, папирос — на 2%. План повышения производительности труда промышленностью республики выполнен на 100,1%. Внедрение в производство 743 изобретений и рационализаторских предложений дало 651 тыс. руб. годовой экономии.

В 1961 г. общая посевная площадь под с. х. культурами составила 42,4 тыс. га, из них в колхозах — 29,3 тыс. га. Гос. закупки продуктов земледелия составили: винограда — 2 522 т, семечко-косточковых плодов — 12 209 т, сортового чайного листа — 24 813 т. поголовье скота по всем категориям хозяйств в 1961 г. (в тыс. голов): крупного рогатого скота — 142,8 (в т. ч. коров — 8,4), свиней — 7,2, овец и коз — 27,3. В колхозах и совхозах произведено: мяса и сала (в убойном весе) — 11 980 ц, молока — 5 463 ц, яиц — 8 366 тыс. шт. Средний годовой надой молока от одной коровы — 612 кг. Гос. закупки продуктов животноводства в 1961 г.: скота и птицы (в живом весе) — 24 062 ц, молока и молочных продуктов (в переводе на молоко) — 39 628 ц, яиц — 8 972 тыс. шт.

В 1961/62 учебном году в общеобразовательных школах всех видов обучалось 78 026 чел. В 1961 г. среднюю школу окончили 1988 чел., в т. ч. 486 чел., обучавшихся без отрыва от производства. В высших и средних специальных учебных заведениях (включая заочные и вечерние) обучалось 6567 чел., из них 5 402 чел. — в вузах. Высшие и средние специальные учебные заведения окончили 776 молодых специалистов (в т. ч. 530 чел. с высшим образованием), из них 267 — по с. х. ву. В республике работало 207 научных сотрудников. Имеется 117 массовых библиотек и 140 клубных учреждений системы Минни-

стерства культуры. К концу года было 114 киноустановок. Летом 1961 г. в пионерских лагерях отдыхало св. 4 тыс. детей.

АДЖАРСКАЯ АССР (Аджария)

Аджарская АССР в составе Груз. ССР образована 16 июня 1921 г. Площадь — 3 тыс. км². Население — 266,3 тыс. чел. (на 1 января 1962 г., оценка). Столица — г. Батуми. Верховный Совет Аджарской АССР ныне действующего 5-го созыва избран 15 марта 1959 г. в составе 74 депутатов, из них 36,5% рабочих и колхозников, 23% беспартийных, 28,4% женщин.

План 1961 г. по производству валовой продукции промышленности выполнен на 103%. Сверх годового плана произведено: 8,5 млн. кВт-ч электроэнергии, 80 т ферментированного табака, 562 тыс. условных банок консервов, 23 млн. штук папирос, 19 тыс. джл пива, 5 тыс. джл виноградного вина, 231 т байхового чая, 30 т зеленого кирпичного чая, 177 т рыбы, 30 т мяса и субпродуктов 1-й категории, 5 т колбасных изделий, 74 т кондитерских изделий, 58 т масла и жиров и др. Объем промышленного производства по сравнению с 1960 г. возрос на 2%.

В 1961 г. общая посевная площадь составила 8 916 га. По сравнению с 1960 г. посевные площади кукурузы увеличились на 73 га, табака — на 133 га, кормовых культур — на 65 га и т. д. Расширились площади под многолетними насаждениями: под чайными плантациями — на 182 га, цитрусовыми культурами — на 193 га, благородным лавром — на 35 га, плодовыми садами — на 356 га, виноградниками — на 66,5 га.

В 1961 г. гос. закупки продукции растениеводства составили: сортового чайного листа — 26 747 т, цитрусовых — 454 млн. шт., табака — 2 029 т, семечко-косточковых плодов — 5 541 т, лаврового листа — 25 т, винограда — 904 т, картофеля — 20 т. поголовье скота по всем категориям хозяйств в 1961 г. (тыс. голов): крупного рогатого скота — 99,2 (в т. ч. коров — 41,1), свиней — 4,4, овец и коз — 31,5. В 1961 г. гос. закупки продуктов животноводства (по всем категориям хозяйств) составили: мяса — 11 832 ц, молока — 42 716 ц, яиц — 1 519 тыс. шт. В 1961 г. по сравнению с 1960 г. гос. закупки молока увеличились на 6 576 ц, яиц — на 260 тыс. штук. Средний годовой надой молока от одной коровы в колхозах — 1 160 кг.

В 1961/62 учебном году в общеобразовательных школах всех видов обучалось 46 902 чел., в высшем учебном заведении — 1 494 студента, в техникумах и других средних специальных учебных заведениях — 1723 чел. Высшее и средние специальные учебные заведения окончили 653 чел. На конец 1961 г. в школах-интернатах насчитывалось 2 043 учащихся. В республике работает 130 научных сотрудников. На конец 1961 г. было 212 массовых библиотек и 177 клубных учреждений. В летних пионерских лагерях отдыхало ок. 4 400 детей.

ЮГО-ОСЕТИНСКАЯ АВТОНОМНАЯ ОБЛАСТЬ (Южная Осетия)

Юго-Осетинская АО в составе Груз. ССР образована в 1922 г. Площадь — 3,9 тыс. км². Население (на 1 января 1962 г., оценка) — 100 тыс. чел. Центр — г. Цхинвали.

Гос. план производства валовой продукции 1961 г. промышленностью области выполнен на 105%. Объем промышленной продукции по сравнению с 1960 г. возрос на 21%, в т. ч. мебели — на 48%, паркета — на 11%, электровибромашин — на 47%, кабеля — на 402%, масла и сыра — на 13%, концентратов цветной металлургии — на 21%, электроэнергии — на 7%, баритового концентрата — на 185%, минеральных вод — на 10%, молотого талька — на 6%, кондитерских изделий — на 10%, кирпича — на 2%. План повышения производительности труда выполнен на 102,6% (на 9,4% больше, чем в 1960 г.). Вся посевная площадь в 1961 г. составила 25 966 га, в т. ч. в колхозах и совхозах — 23 154 га. По сравнению с 1960 г. площади под кукурузой возросли на 1334 га. Колхозы и совхозы посадили за год 192 га плодовых садов. Гос. закупки продуктов земледелия в 1961 г. составили: винограда — 816,3 т, семечко-косточковых плодов — 615 т, картофеля — 214,2 т. Государству продано больше, чем в 1960 г.: винограда — на 64,2%, картофеля — на 109,6%.

Поголовье скота по всем категориям хозяйств в 1961 г. (тыс. голов): крупного рогатого скота — 70,1 (в т. ч. коров — 27), свиней — 26,3, овец и коз — 154,5. Производство основных продуктов животноводства в колхозах и совхозах: мяса и бекона (в убойном весе) — 10 820 ц, молока — 8 264 т, яиц — 462 тыс. шт. Средний годовой надой молока от одной коровы в колхозах и совхозах в 1961 г. — 772 кг (в 2,6 раза больше, чем в 1953 г.). Гос. закупки продуктов животноводства составили: мяса — 2 241 т, молока — 5 279 т, яиц — 1 351 тыс. шт. По сравнению с 1960 г. возросли гос. закупки: молока — на 912 т, яиц — на 138 тыс. шт., шерсти — на 15 т.

В 1961/62 учебном году в общеобразовательных школах всех видов обучалось 18 968 учащихся. Среднюю школу окончили 614 чел., в т. ч. без отрыва от производства — 112. В высшем и средних специальных учебных заведениях обучалось 1 481 чел. Юго-Осетинский пед. ин-т окончили 135 специалистов, средние специальные учебные заведения — 91 чел. В области насчитывались 52 киноустановки, 73 массовые библиотеки и 74 клубных учреждения.

КАЗАХСКАЯ СОВЕТСКАЯ СОЦИАЛИСТИЧЕСКАЯ РЕСПУБЛИКА (К а з а х с т а н)

Общие сведения. Площадь — 2756 тыс. км². Население — 10 934 тыс. чел., средняя плотность — 3,9 чел. на 1 км² (на 1 января 1962 г., оценка). В составе республики — 1 край, 15 областей, 189 сельских районов, 51 город, 142 поселка городского типа и 1878 аульных и сельских Советов. Столица — Алма-Ата (534 тыс. жит.). По переписи 1959 г. насчитывается русских 3974 тыс. (42,7%), казахов — 2795 тыс. (30%), украинцев — 762 тыс. (8,2%) и др.

Государственный строй. Казахская ССР — союзная советская социалистическая республика, входит в состав СССР. Действующая конституция утверждена 26 марта 1937 г. Верховный Совет Каз. ССР ныне действующего 5-го созыва избран 1 марта 1959 г. Из 450 депутатов — 313 членов и кандидатов партии, 137 беспартийных; 145 женщин. Председатель Верховного Совета Каз. ССР — С. Б. Баишев, заместители председателя — Н. Ж. Сарсенева, Л. В. Розанова, А. С. Сериков. Председатель Президиума Верховного Совета Каз. ССР — И. Шарипов (с 3 января 1961 г.), заместитель председателя — К. Н. Крюкова, секретарь Президиума — Г. Ш. Каржаубаев; члены Президиума: Б. Бейсебаев, М. С. Босенко, А. М. Бородин, И. Е. Гавриленко, В. Н. Горшкова, Т. Л. Ковалевская, Г. А. Козлов, В. Н. Куликов, Д. А. Кунаев, С. Б. Ниязбеков, С. Муканов, М. Н. Нугманов, Б. Нурмагамбетов, П. Х. Резчик, Н. Н. Родионов, С. Шанхаева.

Председатель Совета Министров Каз. ССР — С. Дауленов (с 24 января 1961 г.), первый заместитель — Г. А. Мельник (он же — министр производства и заготовок с.-х. продуктов, с марта 1962 г.), заместители — К. М. Симаков (с 22 мая 1961 г.), У. Д. Атамбаев (с 23 августа 1961 г.), З. С. Омарова, Б. Ф. Братченко (он же — председатель Госплана Каз. ССР, с 24 июля 1961 г.), Р. Б. Байгалиев (он же — председатель Совнархоза). В республике — 8 административных экономических районов, возглавляемых Советами народного хозяйства, которые образуют Казахстанский крупный экономический район.

Коммунистическая партия Казахстана на 1 января 1962 г. насчитывала 373 648 членов и кандидатов в члены партии, объединенных в 12481 первичной организации. На Январском (1961 г.) пленуме ЦК КПСС был заслушан доклад ЦК КП Казахстана о выполнении гос. плана и социалистических обязательств по производству и продаже государству продуктов земледелия и животноводства в 1960 г. и о мероприятиях по дальнейшему развитию с. х-ва.

Состоявшийся 1—2 февраля 1961 г. III пленум ЦК КП Казахстана рассмотрел вопрос об итогах Январского пленума ЦК КПСС и задачах партийных организаций республики по дальнейшему развитию с. х-ва и организационные вопросы. IV пленум ЦК КП Казахстана (5—6 июня) обсудил вопросы о ходе выполнения трудящимися Казахстана решений Январского пленума ЦК КПСС по дальнейшему развитию с. х-ва и о созыве XI съезда КП Казахстана. 27—29 сентября XI съезд КП Казахстана обсудил и одобрил проекты Программы и Устава КПСС, отчетные доклады ЦК и Ревизионной комиссии КП Казахстана. Съезд избрал ЦК и Ревизионную комиссию КП Казахстана. I пленум ЦК КП Казахстана (29 сентября) избрал Бюро и Секретариат ЦК КП Казахстана.

Члены Бюро ЦК КП Казахстана: М. Б. Бейсебаев, С. Дауленов, Н. Д. Джандильдин, Г. А. Козлов, Д. А. Кунаев, В. В. Мадкевич, Г. А. Мельник, Н. Н. Родионов, Т. И. Соколов, И. Шарипов, И. Ю. Юсупов. Кандидаты в члены

Бюро: С. П. Полимбетов и К. А. Егизбаев. Первый секретарь ЦК КП Казахстана — Д. А. Кунаев, второй секретарь — Н. Н. Родионов; секретари: И. Ю. Юсупов, Н. Д. Джандильдин, Г. А. Козлов, Т. И. Соколов.

Ленинский Коммунистический Союз Молодежи Казахстана (ЛКСМК) насчитывает в своих рядах (на 1 января 1962 г.) 846 607 членов, состоящих на учете в 13 373 первичных комсомольских организациях.

В 1961 г. состоялись 4 пленума ЦК ЛКСМ Казахстана и республиканский комсомольский актив. 10-й пленум ЦК ЛКСМК (9 января) обсудил вопрос о задачах комсомольских и физкультурных организаций в дальнейшем улучшении физкультурно-спортивной работы среди молодежи республики и организационный вопрос. 11-й пленум (17 февраля) был посвящен итогам Январского пленума ЦК КПСС и задачам комсомольских организаций республики. Был рассмотрен организационный вопрос. 16 июня состоялся 12-й пленум ЦК ЛКСМК, посвященный дальнейшему развертыванию социалистического соревнования комсомольских организаций, комсомольцев и молодежи за достойную встречу XXII съезда КПСС и участию комсомольских организаций, всей молодежи в походе за выращивание высоких урожаев кукурузы. 11—12 сентября проходил 13-й пленум ЦК ЛКСМ Казахстана, рассмотревший вопросы: о работе комсомольских организаций по пропаганде и изучению проекта Программы КПСС комсомольцами и молодежью республики; о задачах комитетов комсомола по улучшению работы школьных комсомольских и пионерских организаций республики в новом учебном году; о созыве очередного, 10-го съезда ЛКСМ Казахстана. Пленум рассмотрел также организационный вопрос. 8 декабря собрание республиканского комсомольского актива обсудило задачи комсомольских организаций Казахстана в связи с решениями XXII съезда КПСС. К XXII съезду КПСС молодые строители досрочно ввели в эксплуатацию 20 новых крупных объектов на все-союзных и республиканских комсомольских стройках. Среди них: доменная печь имени XXII съезда КПСС на Карагандинском металлургическом заводе, объекты на Соколовско-Сарбайском горнообогатительном комбинате, электрификация участка Иссык-Куль — Макушино магистрали Москва — Байкал и др. Досрочно, на 19 месяцев раньше срока, введен в строй Чимкентский цементный завод имени В. И. Ленина.

В сельском хозяйстве работает св. 233 тыс. комсомольцев. В 1961 г. молодежь села откормила 474 тыс. голов свиней, св. 13 млн. голов птицы, 340 тыс. телят. 8230 комсомольско-молодежных звеньев вырастили кукурузу на площади 1 млн. 100 тыс. га. По путевкам комсомола на работу в животноводство направлено 33 тыс. юношей и девушек. Подготовлено 100 тыс. механизаторов. Комсомольцы и молодежь республики поддержали инициативу молодого механизатора В. Дубинина за бережное отношение к с.-х. технике; инициативу юношей и девушек Павлодарского района Павлодарской области и Шаульдерского района Южно-Казахстанской области — за личный вклад в строительство коммунизма; ценное начинание молодежи совхоза «Самарский» Целиноградской области — за повышение производительности труда и др.

Комсомольские организации активно участвуют в укреплении связи школы с жизнью, в дальнейшем совершенствовании системы народного образования. В школах работает 8 тыс. вожатых-производственников и студентов. В 1961 г. комсомольцы и молодежь Казахстана трудились над выполнением задач 3-го года семилет-

ки, боролись за достойную встречу XXII съезда КПСС. 14 602 молодежных коллектива (12 441 — в промышленности и 2161 — в с. х-ве) вступили в соревнование за право называться бригадами, участками, фермами, звеньями коммунистического труда. В их рядах — 437 314 юношей и девушек. 3235 цехам, участкам, бригадам в промышленности и 415 звеньям, бригадам, фермам в с. х-ве присвоено это почетное звание. Ок. 150 тыс. девушек и юношей участвуют в соревновании за звание ударников коммунистического труда, в т. ч. 87 517 — в пром-сти и 26 009 — в сельском хозяйстве; 34 249 рабочим и колхозникам уже присвоено это звание (28 415 — в промышленности и 5834 — в сельском хозяйстве).

Среди молодежи республики — 24,4 тыс. рационализаторов, которые в 1961 г. внесли 33 тыс. предложений, позволяющих дать годовой экономический эффект в 16 млн. руб. 110 тыс. молодых рабочих овладели вторыми и смежными профессиями, св. 139 тыс. молодых производственников досрочно выполнили годовые задания по повышению производительности труда. На предприятиях республики — 4285 молодежных конструкторских бюро, советов молодых специалистов, штабов технического прогресса, комсомольских штабов и контрольных постов, в которых работают 25 тыс. юношей и девушек. Комсомольцы и молодежь внесли в комсомольскую копилку 43 715 тыс. руб., собрали св. 200 тыс. т металлолома. В 1961 г. комсомол республики шефствовал над сооружением 117 важнейших строек. Созданы 3864 ученические производственные бригады, в которых св. 127 тыс. учащихся приобретают навыки общественно-полезного труда.

В пионерской организации республики — 964 638 пионеров, объединенных в 8450 дружинах.

В 9500 кружках и семинарах сети комсомольского политпросвещения занимается 230 тыс. юношей и девушек; 185 тыс. чел. посещают кружки и семинары сети партийного просвещения. Ок. 100 тыс. чел. учатся в вечерних и заочных школах рабочей и сельской молодежи.

Первый секретарь ЦК ЛКСМ Казахстана — У. Джанибеков, второй секретарь — И. П. Петрушин, секретари: К. А. Жандыбаев, К. Кунантаева, А. А. Устинов (на март 1962 г.).

Профессиональные союзы на 1 января 1962 г. насчитывали 2 743 247 членов, объединенных в 20 162 первичных профессиональных организациях. Председатель Совета профсоюзов Казахской ССР — С. П. Полимбетов.

Народное хозяйство. Промышленность. Гос. план выпуска промышленной продукции 1961 г. выполнен на 102%. Объем промышленного производства по сравнению с 1960 г. увеличился на 14%.

Производство основных видов промышленной продукции

Виды продукции	1959 г.	1960 г.	1961 г.
Чугун (тыс. т)	—	274.1	956.1
Сталь (тыс. т)	287.7	304.6	316.8
Железная руда (тыс. т)	3200	5770	7158
Уголь (млн. т)	31.7	32.4	34.6
Нефть (тыс. т)	1544	1610	1700
Электров энергия (млн. кВт-ч)	9583	10500	11524
Минеральные удобрения (тыс. т)	471.6	478.8	529.0
Цемент (тыс. т)	1597.3	2173.0	2591.6
Кирпич строительный (млн. шт.)	1076	1236	1361
Ткани хлопчатобумажные (млн. м)	19.4	20.3	20.2
Обувь кожаная (млн. пар)	9.9	12.3	13.0
Сахар-песок (тыс. т)	120.4	122.8	187.2

Производительность труда в промышленности республики по сравнению с 1960 г. повысилась более чем на 6%; в черной металлургии — на 19%, в легкой промышленности — на 11%. Выполнен и перевыполнен план по производству чугуна, проката черных и цветных металлов, ферросплавов, свинца, цинка, железной, свинцово-цинковой, марганцевой и хромитовой руд, угля, нефти, газа, бензина, металлургического оборудования, металлорежущих станков, с.-х. машин, минеральных удобрений и др.

В 1961 г. введено в действие ок. 100 промышленных предприятий. Среди них: доменная печь № 2 и коксовая батарея № 3 Карагандинского металлургического з-да, завод синтетического каучука, 4 крупные шахты, Семипалатинский шиферный завод, Чимкентский цементный завод им. В. И. Ленина, Усть-Каменогорский мясокомбинат и многие другие. Продолжалась работа по комплексной механизации и автоматизации производственных процессов на многих предприятиях. Изобретателями и рационализаторами внесено ок. 83 тыс. предложений, из них в народное хозяйство внедрено более 55 тыс., что дает ок. 40 млн. руб. экономии в расчете на год.

Сельское хозяйство. На конец 1961 г. в республике был 821 колхоз и 1114 совхозов, оснащенных современной техникой. Колхозы и совхозы в 1961 г. получили 30,2 тыс. тракторов, 28,7 тыс. комбайнов, свыше 115 тыс. других с.-х. машин, св. 10 тыс. грузовых автомобилей и много другой техники. Всего в 1961 г. насчитывалось 177 тыс. (в физических единицах) тракторов и 100 тыс. комбайнов. Освоение целинных и залежных земель (в 1961 г. — св. 1,6 млн. га) сыграло решающую роль в увеличении посевных площадей всех с.-х. культур. Казахстану принадлежит боль-

Структура посевных площадей (тыс. га)

Культуры	1953 г.	1959 г.	1960 г.	1961 г.
Вся посевная площадь	9717	27996	28561	28570
В том числе:				
Зерновые	7026	21988	22111	22211
Из них:				
Пшеница	4638	18036	18071	17477
Кукуруза на зерно	40	208	230	287
Технические	428	488	407	422.0
В том числе хлопчатник	113	101	106	107
Овоще-бахчевые и карто-фель	156	273	263.1	252.3
Кормовые	2107	5247	5780	5685.1

шая роль в увеличении производства зерна в стране, однако республика не сумела использовать все резервы производства. В 1961 г. в соответствии с семилетним планом должно было быть произведено 1 млрд. 300 млн. пудов зерна, фактически произведено 900 млн. Развитие зернового хозяйства не связано с насущными интересами быстрого развития животноводства, по существу сдерживается внедрение пропашных культур. Под чистыми парами занято 4,2 млн. га (в т. ч. в Целинном крае — 2,9 млн. га), под травами — 4,1 млн. га.

В 1961 Казахстан перевыполнил планы по продаже мяса, молока, смушек каракуля и яиц. Государству продано 745 тыс. т мяса (в живом весе скота) — на 90 тыс. т больше, чем в 1960 г.; молока — на 128 тыс. т больше. Перевыполнены также планы поставок продуктов животноводства в союзный фонд. Однако республика не выполнила задания по производству мяса и молока. поголовье скота растет медленно и отстает от наметок семилетнего плана. В 1961 г. должно было быть произведено 700 тыс. т мяса, 2 млн. 900 тыс. т молока; фактически произведено 600 тыс. т мяса и 2 млн. 600 тыс. т молока.

Поголовье скота во всех категориях хозяйств (на конец года, тыс.)

	1953 г.	1959 г.	1960 г.	1961 г.
Крупный рогатый скот	4135	5515	5544	5863
В том числе коровы	1430	2021	2076	2210
Свиньи	500	1585	1773	2064
Овцы и козы	18378	28887	28718	29260

Гос. план заготовок и закупок с.-х. продуктов на 1961 г. за исключением зерна, сахарной свеклы, картофеля, выполнен, а по овощам и винограду значительно перевыполнен.

В ознаменование 40-летия Каз. ССР и КП Казахстана на 100 передовым колхозам и совхозам за достижение высоких показателей в развитии с. х-ва ЦК КП Казахстана, Президиумом Верховного Совета и Советом Министров Каз. ССР присуждены на вечное хранение памятные Красные знамена. В числе передовых хозяйств — совхозы «Кантемировец» Кокчетавской области, «Железнодорожный» Кустанайской области, «Есильский» Целиноградской области, «Рославльский» Алма-Атинской области, колхоз имени Ленина Восточно-Казахстанской области, совхоз «Пахта-Арал» Южно-Казахстанской области и др.

Важнейшие события в жизни республики. (О событиях в партийной жизни см. раздел Коммунистическая партия Казахстана).

3—4 января 1961 г. состоялась 6-я сессия Верховного Совета Каз. ССР 5-го созыва, на которой были рассмотрены и приняты законы о гос. плане развития народного хозяйства Каз. ССР на 1961 г., о гос. бюджете Каз. ССР на 1961 г., постановление об исполнении гос. бюджета Каз. ССР за 1959 г. и утверждены указы Президиума Верховного Совета Каз. ССР. 24 июня состоялось торжественное заседание Верховного Совета Каз. ССР в ЦК КП Казахстана, посвященное 40-летию образования Каз. ССР и Компартии Казахстана. С речью выступил первый секретарь ЦК КПСС, пред. Совета Министров СССР Н. С. Хрущев, прибывший в Казахстан (22—26 июня) для участия в юбилейных торжествах. 25 июня в Алма-Ате на республиканском стадионе состоялся многотысячный митинг трудящихся, посвященный этой знаменательной дате. На митинге с речью выступил Н. С. Хрущев. В связи с юбилейными торжествами в Алма-Ате 18 июня открылась республиканская выставка народного хозяйства. 1—2 августа на 7-й сессии Верховного Совета Каз. ССР были обсуждены вопросы о состоянии и мерах улучшения строительства школ, детских и лечебно-профилактических учреждений в республике, о проекте закона о бюджетных правах Каз. ССР и местных Советов депутатов трудящихся. Были приняты соответствующие законы и постановления и утверждены указы Президиума Верховного Совета Каз. ССР. 21—22 декабря на 8-й сессии Верховного Совета Каз. ССР были рассмотрены и приняты законы о гос. плане развития народного хозяйства Каз. ССР на 1962 г., гос. бюджете Каз. ССР на 1962 г., постановление об исполнении гос. бюджета Каз. ССР за 1960 г., закон о порядке досрочного отзыва судей и народных заседателей судов Казахской ССР. Были утверждены указы Президиума Верховного Совета республики. В честь 40-летия республики и КП Казахстана ряд промышленных предприятий награжден почетной грамотой Верховного Совета Каз. ССР. Среди них: Актюбинский химический комбинат им. Кирова, Ачисайский полиметаллический комбинат, горнохимический комбинат «Кара-Тау», Джекказганский горнометаллургический комбинат, Зыряновский свинцовый комбинат, Усть-Каменогорский свинцово-цинковый комбинат им. В. И. Ленина, Чимкентский хлопчатобумажный комбинат, шахта № 120 треста «Сараньуголь» комбината «Караганда-

уголь» и др. Почетные звания присвоены большой группе работников различных отраслей народного хозяйства, науки и культуры. В связи с успешным завершением строительства ж.-д. линии Актогай—Дружба орденами и медалями СССР награждены 198 особо отличившихся рабочих, инженерно-технических работников и служащих. Звание Героя Социалистического Труда присвоено А. П. Амбросенко — машинисту путеукладочного крана и А. Уразбаеву — бригадиру путевых рабочих.

5 марта состоялись выборы в местные Советы депутатов трудящихся Каз. ССР. Всего избрано 84 140 депутатов, в их числе — 28 214 женщины (33, 53%), 41 563 члена и кандидата в члены КПСС (49,4%), рабочих с производства и колхозников — 45 895 (54,55%).

В 1961 г. за счет средств населения и с помощью гос. кредита введены в действие жилые дома общей площадью 6,9 млн. м². В сельской местности колхозниками и сельской интеллигенцией построено 16 тыс. жилых домов. На 1 января 1962 г. газифицировано 52,5 тыс. квартир, из них 28,4 тыс. квартир — в Алма-Ате. Общественность Казахстана торжественно отмечала 100-летие со дня смерти Т. Г. Шевченко, 100-летие со дня рождения Р. Тагора, 250-летие со дня рождения М. В. Ломоносова, 150-летие со дня рождения В. Г. Беллинского. В июле исполнилось 40 лет со дня выхода в свет первого номера республиканской партийной газеты «Казахстанская правда», в ноябре отмечалось 40-летие со дня выхода в свет первого номера газеты «Социалистический Казахстан».

В течение года прошли съезды: в мае — 1-й съезд работников профессионально-технического образования; в июле — 1-й республиканский съезд детских врачей и 1-й съезд женщин Казахстана; в декабре — съезд интеллигенции Северного Казахстана. В ноябре состоялся объединенный пленум творческих организаций республики.

Состоялись республиканские совещания: 13—14 марта — передовиков с. х-ва Целинного края в г. Целинограде, на котором с большой речью выступил Н. С. Хрущев, 15 марта в Целинограде — совещание по строительству, которое провел Н. С. Хрущев, 18 марта в Алма-Ате — совещание, обсудившее вопросы организации строительства в с.-х. районах Казахстана, в работе совещания принял участие Н. С. Хрущев; 20—21 марта — совещание передовиков с. х-ва Казахской ССР, на котором также выступил Н. С. Хрущев. 22 апреля состоялось торжественное собрание, посвященное 91-й годовщине со дня рождения В. И. Ленина, 9 мая — совещание работников заготовительных организаций республики, 15 мая — работников торговли, 20 июля — научных работников, 4 октября — ректоров ун-тов культуры. 15—16 ноября в Ташкенте состоялось совещание работников с. х-ва республик Средней Азии, Азербайджана и южных областей Казахстана, на котором выступил Н. С. Хрущев. 21—22 ноября в Целинограде прошло зональное совещание передовиков с. х-ва Целинного края, Актюбинской, Восточно-Казахстанской, Западно-Казахстанской, Карагандинской и Семипалатинской областей. На совещании выступил Н. С. Хрущев.

Академия наук Казахской ССР основана 1 июня 1946 г. 1 января 1962 г. в ее составе были 1 почетный академик, 2 академика АН СССР, 39 академиков, 34 члена-корреспондента АН Каз. ССР. Президент — К. И. Сатпаев.

В мае 1961 г. в системе АН Каз. ССР создан Институт литературы и искусства, которому присвоено имя М. О. Ауэзова.

В 1961 г. продолжалось расширение и укрепление связей Академии с производством. За разработку и внедрение в производство системы принудительного блокового обрушения руд на рудниках Лениногорского

полиметаллического комбината ученым Академии А. Ч. Мусину, А. Н. Джакупбаеву и лучшим производственникам присуждена Ленинская премия 1961 г.

В 1961 г. АН Каз. ССР выпустила 187 работ объемом 2 110 печатных листов, в т. ч. 37 монографических исследований, 41 т. трудов ин-тов. Важнейшие труды: «Собрание сочинений Ч. Ч. Валиханова» (т. 1), «Энергетика и энергетическая наука Советского Казахстана», «Вопросы астрофизики и атмосферной оптики», «История казахской литературы» (т. 2), «Толковый словарь казахского языка» (т. 2) и многие другие.

В марте прошла объединенная научная сессия Академии по проблемам развития производительных сил Джезказганского промышленного района, в ноябре — сессия общего собрания АН Каз. ССР, посвященная 250-летию со дня рождения М. В. Ломоносова. 27—28 ноября на сессии общего собрания Академии обсуждались задачи развития науки в Казахстане в свете решений XXII съезда КПСС.

В 1961 г. усилились связи Академии с научными учреждениями зарубежных стран. Ученые АН Каз. ССР приняли участие в «Днях культуры» республик Средней Азии и Казахстана в ПНР, работе 8-й сессии подкомитета по электроэнергетике Экономической комиссии для стран Дальнего Востока ООН в Таиланде, Международного симпозиума по радиации в Вене, конференции по эффективности оросительных систем в ВНР, 5-го Международного биохимического конгресса в Москве.

Учреждения АН Каз. ССР посетили ученые из Индии, Японии, Перу, США, КНР, МНР, ПНР, Великобритании.

В 1961 г. Академия вела книжный обмен с научными учреждениями 55 зарубежных стран (получено 9 297 экз. и разослано 12 559 экз. книг). Книжный фонд Центральной научной библиотеки 1 333 740 экз. (1 января 1962 г.).

В июне 1961 г. скончался академик АН Каз. ССР, писатель М. О. Ауэзов.

Культурная жизнь. Художественная литература и литературоведение. В числе созданных в 1961 г. новых произведений казахских писателей: романы — А. Нурпеисова «Кровь и пот», А. Токмагамбетова «Отец и сын»; повести — М. Ауэзова «Выстрел на перевале» (в рус. пер.), Н. Анова «Гибель светлейшего», А. Шарипова «Дочь партизана», С. Омарова «Доброе лето»; поэмы — «Земля, поклонись человеку» (на рус. и каз. яз.) О. Сулейменова, «Судьба вдовы» Ж. Мулдагалиева и др. Опубликованы новые произведения молодых писателей и поэтов — Г. Карирбекова, К. Кайсенова, З. Шукирова, М. Рашева, Ш. Смаханулы и др. Вышли однотомник сочинений А. Кунанбаева; Рустем-дастан (по мотивам «Шахнама» Фирдоуси), переложенный на казахский язык Т. Изтилеуовым.

В области литературной критики и литературоведения изданы: «Литературное наследство и его изучение» (материалы научно-теоретической конференции, посвященной основным проблемам казахской литературы), «Зарождение казахской публицистики» М. Фетисова, «Образ человека труда в казахской поэзии» М. Базарбаева и др.

В декабре большая группа писателей во главе с С. Мукановым побывала с творческим визитом в Туркменистане, где проходила декада казахской литературы. К декаде были выпущены сборники стихов туркменских поэтов на казахском языке и казахских поэтов, посвященных Туркмени. В августе Ин-т литературы и искусства совместно с Союзом писателей Казахстана провел республиканское совещание акынов.

В декабре литературная общественность республики отметила 50-летие со дня рождения и 30-летие научно-педагогической деятельности литературоведа и критика Е. Исмаилова. В связи с 40-летием Казахской ССР и КП Казахстана почетное звание народного акына Казахской ССР присвоено акынам-импровизаторам К. Жапсарбаеву, С. Жангабылову, У. Карибаеву.

Т е а т р. В 1961 г. в Казахстане было 20 драм. театров. В Алма-Ате работают Казахский академический театр драмы, Республиканский русский театр драмы, 2 труппы Театра юного зрителя (казахская и русская), Уйгурский муз.-драм. театр; 7 казахских областных театров: в Гурьеве, Джамбуле, Караганде, Кызыл-Орде, Семипалатинске, Чимкенте и совхозно-колхозный театр Уйльского района Актюбинской области; 9 русских об-

ластных театров: в Целинограде, Караганде, Кустанае, Павлодаре, Петропавловске, Семипалатинске, Уральске, Усть-Каменогорске, Чимкенте и Корейский муз.-драм. театр в Кызыл-Орде, 25-летие которого отмечалось в 1961 г.

Драм. театры республики поставили за год 137 спектаклей, из которых наиболее значительные: в Казахском академическом театре драмы — «Сауле» Т. Ахтанова (реж. К. Джандарбеков и А. Мадиевский); в Республиканском русском театре — «Океан» А. Штейна (реж. А. Утегенов); в Театре юного зрителя (русская труппа) — «Таня» А. Арбузова (реж. А. Мадиевский), (казахская труппа) — «Светлая любовь», инсценировка А. Исмаилова по роману С. Муканова (реж. Г. Хайруллина); в Чимкентском казахском театре — «Молодость Чокана» Ш. Валиханова (реж. А. Ордабаев); в Семипалатинском русском театре — «Четвертый» К. Симонова (реж. М. Лабунский); в Гурьевском казахском театре — «Хозяин» И. Соболева (реж. Р. Шарафутдинова); в Карагандинском русском театре — «Каса маре» И. Друце (реж. А. Подобед); в Кызыл-Ординском корейском театре — «Енлик-Кебек» М. Ауэзова (реж. Цай-Ен); в Уральском русском театре — «Над Днпром» А. Корнейчука (реж. Н. Лукин); в Целиноградском русском театре — «Остров Афродиты» А. Парниса (реж. Е. Орел).

Многие областные театры поставили пьесы местных авторов: Уйгурский муз.-драм. театр — «Дороги жизни» Р. Башояна, Л. Смоляниновой, К. Хасанова; Корейский муз.-драм. театр — «Счастье», автор пьесы и режиссер — Цай-Ен; Кустанайский театр драмы — «Солнце в твоих руках» Я. Широкова (реж. В. Лысенко).

За заслуги в развитии театрального искусства Казахстана почетное звание народного артиста Казахской ССР присвоено С. Саттаровой и Ю. Б. Померанцеву.

Музыка. Казахский академический театр оперы и балета им. Абая объединяет 3 труппы: 2 оперные — казахскую и русскую, и балетную. В 1961 г. театр поставил оперы: «Амангельды» Е. Брусиловского и М. Тулебаева к 40-летию Казахской ССР и КП Казахстана (реж. К. Кенжетаяев, дирижер Т. Османов); «Даиси» (на каз. яз.) З. Палишвили (реж. К. Байсеитов, дирижер Т. Османов). Русская труппа театра поставила оперу П. И. Чайковского «Полюта» (реж. Н. Домбровский, дирижер В. Горский). Театр поставил балет «Старик Хоттабыч» А. Заценина (балетмейстер Д. Абирова).

Союз композиторов Казахстана объединяет 28 композиторов и музыковедов и имеет творческий актив в составе 40 человек.

Композиторы А. Жубанов и Л. Хамиди написали новую редакцию оперы «Толеген Тохтаров»; Е. Брусиловский — 5-ю симфонию, посвященную XXII съезду КПСС; С. Мухамеджанов — 2-ю редакцию симфонической поэмы «Родина радости» и музыку к фильму «Если бы каждый из нас»; К. Кужамьяров закончил цикл лирических и детских уйгурских песен; Е. Рахмадиев — жанровую картинку «Вечер на Балхаше» для хоровой капеллы; Г. Жубанова — музыку к постановкам «Мечтатели» А. Абишева и «Теща приехала» К. Мухамеджанова.

За заслуги в области развития казахского музыкального и балетного искусства почетное звание народного артиста Казахской ССР присвоено А. Байкадамовой и Б. В. Лебедеву. В июне в Казахстане проводился первый праздник песни.

К и н о. В 1961 г. студия «Казахфильм» выпустила 3 художественных фильма: музыкальную комедию «Песня зовет» — о помощи представителей профессионального искусства самодеятельности (сценарий Ш. Айманова, М. Ерзинкян, К. Сатыбалдина, реж. Ш. Айманов,

оператор М. Беркович); «Сплав» — о казахских ученых (сценарий И. Есенберлина, реж. А. Карпов, оператор М. Аранышев); «Если бы каждый из нас» — о работе и жизни чабанов (сценарий А. Токмагамбетова, С. Ходжикова, реж. С. Ходжиков, операторы А. Ашрапов, С. Шарипов). На экран вышли 45 номеров киножурнала «Советский Казахстан», 3 научно-популярных фильма и 10 документальных фильмов-очерков.

В 1961 г. в республике насчитывалось 6 090 киноустановок. Кинотеатры посетило ок. 115 млн. зрителей.

В Азербайджане прошла неделя казахского киноискусства. Фестиваль казахских фильмов состоялся также в Туркменской ССР. При Оргбюро Союза кинематографистов Казахстана работала секция кинолюбителей (22 кружка).

Изобразительные искусства. Союз художников Казахстана объединяет 139 художников и искусствоведов. Среди произведений художников республики 1961 г. выделяются: в области живописи — «Студентки» С. Мамбеева, «В солнечном краю» К. Тельжанова, «Портрет Исмаиловой Г.» А. Черкасского, серия акварелей «По родному Казахстану» А. Кастеева, «Портрет Богатенковой Л. И.», пейзаж «Октябрь» А. Степанова, «Счастлирое материнство» А. Джусупова, «Натюрморт» Е. Карасуловой, «Долина красивых гор» М. Лизогуб; в области графики — серия черно-белых линогравюр «Воспоминания большевика» Н. Гаева, серия линогравюр «Рыбаки Каспия» А. Дячкина, триптих «Маншук Маметова» (гравюры на дереве) Ю. Мингазитинова, серия цветных линогравюр «Люди моего аула» Ш. Кенжебаева, серия автолитографий «В цехах алма-атинских заводов» Т. Говорота, серия гуашей «По реке Или», «Аральское море», «Казахстанская Магнитка» И. Квачко; в области скульптуры — «Спортсменка» П. Усачева, «Кыз-Жибек с лебедями» (фарфор) З. Береговой.

Казахская гос. художественная галерея им. Т. Г. Шевченко устраивала в марте—апреле выставку, посвященную 100-летию со дня смерти Т. Г. Шевченко. Экспонировались оригиналы и копии работ Т. Г. Шевченко и произведения А. Кастеева, А. Исмаилова, графиков В. Антощенко-Оленева, А. Дячкина, С. Кукурузы (всего 142 произведения). В апреле—июне проходила выставка работ художников Казахстана, посвященная 40-летию республики и КП Казахстана (экспонировалось 240 работ); в августе—сентябре — выставка ра-

бот художников Казахстана за 1961 г. (экспонировалось 125 работ). В сентябре состоялась выставка работ художников Казахстана, отобранных на Всесоюзную выставку, посвященную XXII съезду КПСС; в сентябре—декабре — выставка «Русское искусство 18—20 вв.» (экспонировалось 315 работ); в ноябре—декабре — выставка «Западноевропейское искусство» из фондов Казахской художественной галереи и музея искусств Киргизии (экспонировалось 240 произведений). В 1961 г. Казахскую гос. художественную галерею им. Т. Г. Шевченко посетило св. 80 тыс. чел.

В городах республики были организованы 33 различные выставки. В Москве на Всесоюзной художественной выставке 1961 г., посвященной XXII съезду КПСС, экспонировалось св. 50 произведений мастеров живописи, графики и скульптуры Казахстана. Среди них полотна А. Кастеева, А. Черкасского, С. Мамбеева, К. Тельжанова, А. Степанова и др. На выставке «Искусство народов СССР» в Ленинграде экспонировались работы казахских народных умельцев. Работа графика Е. Сидоркина «Аксакал» и серия рисунков на темы казахских народных сказок экспонировались на выставке советского эстампа в Гаване (Куба). 20 июня в Алма-Ате был заложен монумент в честь покорителей целины.

Художественная самодеятельность. В республике — 27 тыс. коллективов художественной самодеятельности, в которых принимает участие ок. 500 тыс. чел. Работают 36 народных театров. Наиболее значительные из них: народный театр Зайсанского районного Дома культуры Восточно-Казахстанской обл., Пресновского районного Дома культуры Кокчетавской обл., Казахстанской Магнитки, Казахская труппа народного театра Дворца культуры металлургов Усть-Каменогорска, Кустанайский народный театр.

Общественные и культурные контакты с зарубежными странами. В 1961 г. Казахстан посетили представители политических и общественных кругов НРБ, РНР, МНР, Ганы, Камеруна, Мали, Сомали; группа руководящих работников судебных органов МНР; делегации обществ «Япония — СССР», «Финляндия — СССР». В составе делегации советских женщин, принимавших участие в работе конференции женщин стран Азии и Африки в Каире, были представительницы Казахстана. По инициативе Общества польско-советской дружбы в ПНР в сентябре—октябре проходили «Дни культуры» республик Средней Азии и Казахстана, в которых участвовали деятели искусств Каз. ССР. В Казахстане гастролировали артисты Перу, Судана и др.

КИРГИЗСКАЯ СОВЕТСКАЯ СОЦИАЛИСТИЧЕСКАЯ РЕСПУБЛИКА

(К и р г и з и я)

Общие сведения. Площадь — 198,5 тыс. км². Население — 2318 тыс. чел. Средняя плотность — 11,7 чел. на 1 км² (на 1 января 1962 г., оценка). На 1 января 1962 г. имелось 2 области, 37 районов (из них 15 — республиканского подчинения), 15 городов, 29 поселков городского типа и 356 сельских и поселковых Советов. Основная часть населения (по переписи 1959 г.) — киргизы (837 тыс.; 40,5%), живут также русские (624 тыс.; 30,2%), узбеки (219 тыс.; 10,6%), украинцы (137 тыс.; 6,6%). Столица — г. Фрунзе (312 тыс. жит. на 1 января 1962 г.).

Государственный строй. Киргизская ССР — союзная советская социалистическая республика в составе СССР. Действующая конституция принята 23 марта 1937 г. Верховный Совет Кирг. ССР 5-го созыва избран 15 марта 1959 г. Из 329 депутатов — 33,1% женщин; 30% беспартийных; 49,6% рабочих и колхозников, непосредственно занятых на производстве (на 1 января 1962 г.). Председатель Верховного Совета — А. Казакбаев (с мая 1961 г.), заместители председателя — Б. Мурсуралиева и М. Г. Верещагина. Президиум Верховного Совета: председатель — Т. Кулатов, заместители пред-

седателя — Н. И. Левченко и К. Рыскулова, секретарь — З. Иманкалыкова; члены: К. Абдраимов, Б. Аламанов, У. Джумабаев, М. Джунусалиев (с декабря 1961 г.), С. Джумагулов, И. К. Капустян, А. Л. Кильчевский, К. А. Садыбакасов, С. Самсалиев, Т. У. Усубалиев (с декабря 1961 г.), Е. Ф. Ярышкина. Председатель Совета Министров — Б. М. Мамбетов (с мая 1961 г.), первый заместитель — П. Г. Якимук, заместители — М. Мамбеталиев, С. Бегматова (с апреля 1961 г.), К. В. Данилин (с июня 1961 г.). Министр иностранных дел и министр культуры — К. Кондучалова.

Киргизская ССР представляет собой административный экономический район во главе с Советом народного хозяйства. Входит в крупный Среднеазиатский экономический район.

Коммунистическая партия Киргизии на 1 января 1962 г. насчитывала 69 789 членов и кандидатов в члены КПСС.

5 января 1961 г. состоялось собрание республиканского партийного актива, посвященное итогам Московского совещания представителей коммунистических и рабочих партий. На Январском (1961 г.) пленуме

ЦК КПСС был заслушан доклад ЦК КП Киргизии о выполнении государственного плана и социалистических обязательств по производству и продаже государству продуктов земледелия и животноводства в 1960 г. и о мероприятиях по дальнейшему развитию сельского хозяйства. 6—7 февраля состоялся V пленум ЦК КП Киргизии, обсудивший вопрос об итогах Январского (1961 г.) пленума ЦК КПСС и мерах по дальнейшему развитию сельского хозяйства республики. 8—9 мая VI пленум ЦК КП Киргизии обсудил вопрос о серьезных недостатках в работе Бюро ЦК КП Киргизии по руководству народным хозяйством и организационно-партийной работой. Пленум принял решение о созыве очередного, XII съезда КП Киргизии. 18—19 июля состоялся VII пленум ЦК КП Киргизии, обсудивший вопросы о ходе выполнения решений Январского пленума ЦК КПСС и социалистических обязательств по производству и продаже государству с.-х. продуктов в колхозах и совхозах республики и о ходе выполнения постановления ЦК КПСС «О задачах партийной пропаганды в современных условиях».

19—21 сентября проходил XII съезд КП Киргизии, который обсудил и одобрил проекты Программы и Устава КПСС, отчетные доклады ЦК КП Киргизии и Ревизионной комиссии. Съезд избрал ЦК КП Киргизии, Ревизионную комиссию и делегатов на XIII съезд КПСС. 21 сентября I пленум ЦК КП Киргизии избрал Бюро и Секретариат ЦК КП Киргизии. 24 ноября собрание республиканского партийного актива обсудило итоги XIII съезда КПСС и задачи партийной организации республики. 20—21 декабря II пленум ЦК КП Киргизии рассмотрел вопросы о ходе зимовки скота и задачах партийных организаций колхозов и совхозов Тянь-Шаньской и Ошской областей, Кантского, Тонского, Чуйского, Тюпского и Сокулукского районов по дальнейшему росту общественного поголовья скота, увеличению производства продукции животноводства и о мероприятиях по выполнению постановления ЦК КПСС и Совета Министров Союза ССР «О мерах по более эффективному использованию капитальных вложений и усилению контроля за вводом в действие строящихся предприятий».

Члены Бюро ЦК КП Киргизии: А. А. Бусс, П. Е. Вакулов, М. А. Гаврилов, А. К. Казакбаев, К. Кондучалова, Т. Кулатов, Б. М. Мамбетов, В. Ф. Степкин, Т. У. Усубалиев, В. Н. Чуркин, П. Г. Якимук; кандидаты в члены Бюро: Б. Аламанов, К. Кулматов, Н. И. Левченко, П. В. Четвертко.

Первый секретарь ЦК КП Киргизии — Т. У. Усубалиев, второй секретарь — М. А. Гаврилов; секретари: А. К. Казакбаев, В. Ф. Степкин, П. Е. Вакулов.

Ленинский Коммунистический Союз Молодежи Киргизии на 1 января 1962 г. насчитывал 151 109 членов. 3 февраля 1961 г. состоялся 5-й пленум ЦК ЛКСМ Киргизии, обсудивший вопрос о работе комсомольских организаций республики по выполнению соц. обязательств 2-го года семилетки и мероприятиях по участию комсомольцев и молодежи в выполнении решений Январского пленума ЦК КПСС по дальнейшему развитию с.-х. производства. 28 февраля состоялось собрание республиканского комсомольского актива, обсудившее задачи дальнейшего подъема земледелия и животноводства. 6-й пленум ЦК ЛКСМ Киргизии (27—28 июня) был посвящен проверке выполнения соц. обязательств на 1961 г. комсомольской организацией республики и вопросу о состоянии и мерах улучшения внутрисоюзной работы в республиканской комсомольской организации. 15 июля слет молодых передовиков с.-х. обсудил задачи комсомольцев и молодежи села по выполнению обязательств 3-го года семилетки и достойной встрече XIII съезда КПСС. 7-й пленум ЦК ЛКСМ Киргизии (8 декабря) решил созвать очередной, 13-й съезд комсомола Киргизии

26—27 января 1962 г. 8 декабря собрание республиканского комсомольского актива обсудило задачи комсомола Киргизии по осуществлению решений XIII съезда КПСС.

Комсомольцы Киргизии активно участвовали в ударно-комсомольских стройках: Уч-Курганской ГЭС, камвольного-суконного комбината, автомагистрали Фрунзе — Ош, угольной шахты «Джин-Джиган», Фрунзенской ТЭЦ. Св. 40 тыс. молодых тружеников промышленных предприятий подготовили к XIII съезду личные трудовые подарки — досрочно завершили годовую программу. При активном участии комсомола в 1961 г. введено в действие ок. 30 автоматических, поточных и конвейерных линий, 1230 новых станков. Св. 500 комсомольцев возглавляли полеводческие бригады и животноводческие фермы. Молодежными чабанскими бригадами поставлено на нагул 370 тыс. овец. Посевная площадь под кукурузой, выращиваемой молодыми кукурузоводами, по сравнению с 1960 г. увеличена в 3 раза. Сеть комсомольского просвещения переключена на изучение материалов XIII съезда КПСС. Изменился состав пропагандистов (60% руководителей кружков и семинаров имеют высшее образование, 2- и 3-летний стаж работы, многие — члены и кандидаты в члены КПСС).

Пионерская организация насчитывает 239 874 пионера.

Первый секретарь ЦК ЛКСМ Киргизии — К. Кулматов, второй секретарь — В. К. Зарубин, секретари — С. Наматбаев, Г. Чимербаева (на январь 1962 г.).

Профессиональные союзы. На 1 января 1962 г. насчитывалось 436,3 тыс. членов профсоюзов. Председатель республиканского Совета профсоюзов — Т. Балтагулов (с февраля 1962 г.).

Народное хозяйство. Промышленность. План производства валовой продукции промышленности в 1961 г. выполнен на 101,6%. По сравнению с 1960 г. выпуск промышленной продукции увеличился на 8,4%, сверх годового плана выпущено продукции на 9 млн. руб. Промышленностью Совнархоза годовой план производства валовой продукции выполнен на 102%. По добыче руд, цветных металлов, угля, газа, производству электроэнергии, металлорежущих станков, с.-х. машин, физических приборов, тканей, трикотажных изделий и др. видов продукции план 1961 г. выполнен досрочно.

Производство важнейших видов промышленной продукции

Виды продукции	1959 г.	1960 г.	1961 г.
Уголь (тыс. т)	3463	3502	3387
Электроэнергия (млн. квт-ч)	800,7	871,6	980
Металлорежущие станки (шт.)	2509	2818	2876
Кирпич строительный (млн. шт.)	337	387,6	420
Хлопок-волокно (тыс. т)	47,3	47,8	43,9
Ткани шерстяные (тыс. м)	1020	1089	987
Ткани шелковые (тыс. м)	5285	5420	5639
Обувь кожаная (тыс. пар)	2611	3087	3200
Сахар-песок (тыс. т)	121	131,7	175,5
Цельномолочная продукция в пересчете на молоко (тыс. т)	36,6	45	52
Мясо (тыс. т)	49,5	59,6	55,5

В 1961 г. введены в действие первые очереди Фрунзенской, Пржевальской и Уч-Курганской электростанций, обувной фабрики в г. Фрунзе; домостроительный комбинат в г. Фрунзе, маслозаводы в селе Чаек и г. Оше, мощности по производству шифера, сахара-песка, цельномолочной продукции и др. В 1961 г. проводилась работа по механизации и автоматизации производственных процессов на предприятиях угольной промышленности, цветной металлургии, нефтепромыслах управления «Киргизнефть». На предприятиях машиностроения Совнархоза внедрено 30 механизированных поточных, автоматических и конвейерных линий. План повышения

производительности труда в промышленности выполнен на 100,9%. Ок. 12 тыс. рационализаторов и изобретателей внесли св. 14 тыс. предложений, экономия от внедрения их в народное хозяйство — св. 7 млн. руб. в расчете на год.

Сельское хозяйство. На 1 января 1962 г. имелось 298 колхозов и 68 совхозов. На начало 1961 г. 75% колхозов и 97% совхозов электрифицировано. В 1961 г. продолжались работы по орошению новых земель и обводнению пастбищ, строительству Большого Чуйского канала и Орто-Токойского водохранилища.

Распределение посевных площадей по сельскохозяйственным культурам (тыс. га)

Культуры	1953 г.	1959 г.	1960 г.	1961 г.
Вся посевная площадь	1081	1197	1196	1207
В том числе:				
Зерновые	659	693	658	678
В т. ч. пшеница	419	388	339	315
кукуруза	34	84	92	104
Технические	147	128	133	138
В т. ч. хлопчатник	81	67	71	76
сахарная свекла	23	33	35	37
Картофель	16	18	19	17
Кормовые	250	347	374	362

Значительную часть посевных площадей (356 тыс. га) занимали посевы малопродуктивных культур — трав и овса.

В 1961 г. из-за неблагоприятных погодных условий резко снизились урожайность и валовый сбор зерновых колосовых культур. Киргизия плохо использует свои возможности в развитии с. х-ва. Отстает от заданий семилетнего плана по производству хлопка. Урожайность его растет медленно. При закупке хлопка-сырца заготовительными пунктами в некоторых районах допущено нарушение гос. стандартов.

Ведущая отрасль с. х-ва — животноводство, в котором большое место занимает овцеводство. В 1960 г. денежные доходы колхозов от овцеводства составили 31,5% общих доходов, полученных колхозами. Доля доходов от овцеводства в общих доходах, полученных колхозами от животноводства, — 63,2%. Тонкорунных и полутонкорунных овец в стаде колхозов и совхозов на 1 января 1961 г. насчитывалось 83% общего поголовья.

Поголовье продуктивного скота (во всех категориях хозяйств на конец года, тыс.)

	1953 г.	1959 г.	1960 г.	1961 г.
Крупный рогатый скот	627	759	739	760
В т. ч. коровы	216	291	293	305
Овцы	3971	5942	5996	6338
Свиньи	111	200	199	227

Производство продуктов животноводства во всех категориях хозяйств в 1961 г. по сравнению с 1953 г. увеличилось: мяса — на 38%, молока — на 85%, шерсти — на 114%, яиц — в 2,2 раза. Средний удой на одну фуражную корову в колхозах и совхозах с 1953 г. по 1961 г. увеличился в 2,3 раза, в т. ч. в колхозах — в 2,7 раза; средний настриг шерсти — с 1,9 до 2,5 кг. Наивысших показателей по надою молока добились колхозы и совхозы Аламединского (2706 кг) и Сокулукского (2574 кг) районов; по настригу шерсти — Кировского (3,1 кг) и Балыкчинского (2,9 кг). Производство шерсти в 1961 г. по сравнению с 1960 г. увеличилось на 1145 т, яиц — на 10,5 млн. штук; производство мяса и молока уменьшилось, т. к. не использованы возможности по укреплению кормовой базы. В колхозах и совхозах все еще допускается большой падеж скота, очень низок вы-

ход молодняка, не выполняются задания семилетки по росту поголовья овец. Это объясняется тем, что в Киргизии господствует круглогодичное пастбищное содержание овец, почти без подкормки даже в наиболее трудный период зимовки.

В сельском хозяйстве на конец 1961 г. имелось 19 тыс. тракторов (в переводе на 15-сильные); 3 тыс. зерновых комбайнов, 533 свеклоуборочных комбайна, 311 хлопкоуборочных машин. Все колхозы обеспечены собственной техникой и автотранспортом.

Важнейшие события в жизни республики. (О событиях в партийной жизни см. раздел Коммунистическая партия Киргизии).

10—11 мая 1961 г. на 5-й сессии Верховного Совета Кирг. ССР были рассмотрены и приняты: постановление о состоянии и мерах по улучшению культурного обслуживания трудящихся республики, положение об адвокатуре Кирг. ССР и утверждены указы Президиума Верховного Совета Кирг. ССР. 22—23 декабря на 6-й сессии Верховного Совета Кирг. ССР были обсуждены и приняты: законы о гос. плане развития народного хозяйства и гос. бюджете Кирг. ССР на 1962 г., постановление об исполнении гос. бюджета Кирг. ССР за 1960 г. и утверждены указы Президиума Верховного Совета Киргизской ССР.

5 марта состоялись выборы в местные Советы депутатов трудящихся. Всего избрано 17 718 депутатов, в их числе 39,34% составляют женщины, 45,67% — члены и кандидаты в члены КПСС.

В 1961 г. проводилось упорядочение заработной платы рабочих и служащих. К началу 1962 г. на новых условиях оплаты труда работало ок. 300 тыс. чел. Построено и введено в действие жилых домов общей площадью 593 тыс. м². Кроме того, в сельской местности — св. 8 тыс. жилых домов.

В связи с выходом 10-тысячного номера газета «Советская Киргизия» указом Президиума Верховного Совета СССР от 30 сентября награждена орденом Трудового Красного Знамени. Общественность Киргизии торжественно отмечала 100-летие со дня смерти Т. Г. Шевченко, 100-летие со дня рождения Р. Тагора, 150-летие со дня рождения В. Г. Белинского.

В январе состоялся 2-й съезд художников Киргизии; в феврале — 1-й съезд Киргизского театрального общества; в марте — 1-й республиканский съезд специалистов с. х-ва; в июне — 4-й съезд женщин; в ноябре — 6-й съезд архитекторов и 3-й съезд композиторов. В 1961 г. прошли республиканские совещания и конференции: в марте — совещание строителей и актива работников предприятий истроек Киргизского экономического административного района; в апреле — работников колхозного учета, геологов и работников водного хозяйства; в мае — конференция физиологов, биохимиков и фармакологов республик Средней Азии и Казахстана; в июле — совещание работников заготовительных органов; в сентябре — работников научных учреждений и высшей школы; в октябре — молодых литераторов; в декабре — совещание работников швейной и трикотажной промышленности Таджикистана, Туркмении, Казахстана и Киргизии и литераторов республик Средней Азии, Казахстана и Азербайджана.

В июне проведена 9-я спартакиада Киргизской ССР. Академия наук Киргизской ССР. Основана 20 декабря 1954 г. на базе Киргизского филиала АН СССР. На 1 января 1962 г. в составе академии — 1 почетный академик, 24 академика и 20 членов-корреспондентов. Академия имеет 3 отделения, объединяющие 13 институтов и 4 отдела. Президент — К. Каракеев.

2—3 марта 1961 г. состоялось годовое собрание Академии, обсудившее итоги деятельности институтов АН за 1960 г. Состоялось также общее собрание Академии с участием научно-технической и научно-преподаватель-

ской общественности г. Фрунзе, посвященное успехам советской космонавтики.

Ин-тами Академии в 1961 г. проведены научные сессии, конференции по различным отраслям науки, экономики и культуры. Среди них: сессия в г. Оше по изучению влияния особенностей регуляции кровообращения и дыхания в условиях высокогорья на течение некоторых психических заболеваний и гипертонии; конференция в г. Фрунзе по вопросам строения и реакционной способности ацеталей; сессия в г. Фрунзе, посвященная результатам научных исследований по магнетизму и рудоносности Северной Киргизии, стратиграфии древних толщ Тянь-Шаня; сессия, посвященная 250-летию со дня рождения М. В. Ломоносова; совместно с Ин-том истории партии при ЦК КП Киргизии проведена научная сессия, посвященная 20-й годовщине начала Великой Отечественной войны.

Центральная научная библиотека АН Киргизской ССР обменивается книгами с 245 н.-н. учреждениями (169 учреждениями СССР, 35 — социалистических стран и 41 — прочими зарубежными стран). Книжный фонд ее — 380,6 тыс. томов.

За 1961 г. учреждениями Академии наук выпущено 68 названий сборников, трудов, ученых записок, монографий и др. общим объемом 638,7 печатных листа. Наиболее значительные работы: А. Мамытов и Г. И. Ройченко «Почвенное районирование Киргизии»; «Материалы по геологии Тянь-Шаня» (коллектив авторов); А. Н. Ханукаев, Е. Г. Баранов и В. Н. Мосинец «Экспериментальные исследования процесса разрушения пород взрывом»; К. А. Жарова «Техника полива по бороздам на больших уклонах Чуйской долины»; труды коллектива авторов — «Вопросы электропатологии и электротравматизма», «Очерки истории киргизской советской литературы»; «Материалы научной конференции по природному и экономическому районированию Киргизской ССР» в сб.: «Известия Киргизского филиала Всесоюзного географического общества», вып. 3 и др.

Культурная жизнь. Художественная литература. Из изданных в 1961 г. художественных произведений следует отметить: роман К. Канмова «Атай», повесть У. Абдукаимова «Майдан», сборник рассказов Ш. Бейшеналиева «Ласточка», сборник сатирических произведений М. Алыбаева, очерки Т. Суванбердиева «В стране голубого Нила», А. Убукеева «Девушка джигит», стихи К. Маликова, М. Джангазиева, Б. Сарногоева, М. Буларкиевой и др. В переводе на русский язык вышел роман одного из старейших прозаиков Киргизии К. Джантошева «Каныбек» (в двух книгах), сборник повестей и рассказов Ч. Айтматова «Джамиля», стихи Т. Уметалиева, К. Маликова и др. В 1961 г. изданы переводы на киргизский язык произведений М. Горького (т. 7), Д. Н. Мамина-Сибиряка, Мао Дуня, Б. Делавранчи, Х. А. Аббаса и др.

Общественность республики отмечала 50-летие со дня рождения и 30-летие творческой деятельности народного певца и поэта-импровизатора И. Борончиева, 50-летие со дня рождения поэта и драматурга К. Маликова.

Театр. В 1961 г. работали 4 драматических театра, которые поставили 26 новых спектаклей. В числе значительных работ — «Лицом к лицу» Ч. Айтматова (реж. Ж. Абдыкадыров), «Цветы в горах» Ш. Бейшеналиева (реж. М. Назаралиев) — в Киргизском гос. драм. ордена Трудового Красного Знамени театре. В Русском драм. театре им. Н. К. Крупской большой интерес представляли спектакли «Океан» А. Штейна (реж. Г. И. Иванов), «Хозяин» И. Соболева (реж. В. И. Молчанов); в Пржевальском киргизском драм. театре — «Отец Амана погиб на фронте» Т. Абдумомунова (реж. Э. Токтогулов). Республиканский театр кукол поставил 6 спектаклей, в т. ч. «Красная шапочка» М. Бабушкина, «Три поросенка» А. Лелевского, «Семеро лысых и один плешивый» К. Бектенова.

Общественность Киргизии отмечала 25-летие Русского драматического театра им. Н. К. Крупской. В начале 1961 г. было создано Киргизское театральное общество.

Музыка. В 1961 г. Киргизский гос. академический ордена Ленина театр оперы и балета, Ошский и Нарынский областные муз.-драм. театры показали 12 премьер. Наибольший интерес у зрителей вызвали: опера «Джамиля» М. Раухвергера (реж. Р. Тихомиров, дири-

жер А. Джумахматов), балет «Корсар» А. Адана (балетмейстер Н. Тугелов, дирижер Н. Давлесов) — в театре оперы и балета; муз. драма «Диларом» К. Яшена (реж. Ф. А. Литвинская, дирижер З. Шакиров) — в Ошском театре.

В 1961 г. композиторами Киргизии было создано ок. 100 произведений симфонической и камерной музыки, наиболее значительные из которых: 1-я симфония А. Тулеева, «Симфоническая поэма», посвященная памяти Героя Советского Союза Д. Шопокова, молодого композитора А. Джаныбекова, вокально-симфоническая поэма «Слава тебе, партия» А. Малдыбаева и М. Абдрасва, вальс для оркестра народных инструментов А. Аманбаева, скюта «Наигрыши Токтогула» для оркестра народных инструментов Н. Давлесова и др.

Указом Президиума Верховного Совета Киргизской ССР от 3 декабря 1961 г. композитору М. Ф. Раухвергеру присвоено почетное звание народного артиста Киргизской ССР.

Кино. В 1961 г. студия «Киргизфильм» выпустила: художественный фильм «Перевал» о жизни шоферов, работающих на высокогорных трассах Тянь-Шаня (реж. А. Сахаров, сценарий Ч. Айтматова), полнометражный документальный фильм «Рождение песни» (реж. Ю. Герштейн, сценарий С. Нагорного); 9 хроникально-документальных фильмов и киноочерков. На киргизский язык дублировано 24 кинофильма. На 1 января 1962 г. насчитывалось 1178 киноустановок. Киносеансы посетило 28,6 млн. зрителей.

Изобразительные искусства. В 1961 г. проведено несколько выставок произведений изобразительного искусства. В марте — апреле — выставка графики молодых художников Киргизии (экспонировалось 283 произведения); в апреле — мае — выставка новых этюдов и эскизов, посвященная Дню художника (экспонировалось 115 произведений); в июне — выставка работ молодых художников (экспонировалось 211 произведений); в сентябре — выставка произведений художников Киргизии, отобранных для показа на Всесоюзной художественной выставке в Москве, посвященной XXII съезду КПСС (экспонировалось 78 произведений). В сентябре — ноябре на 24-й республиканской художественной выставке 1961 г., посвященной XXII съезду КПСС, экспонировалось ок. 190 произведений.

Произведения художников Киргизии демонстрировались на Всесоюзной художественной выставке 1961 г. в Москве, на Всесоюзных тематических выставках: «Люди колхозной земли», «Мир глазами молодых» в Москве; на выставках советской графики в Хельсинки, Австралии, на Кубе, на международных выставках в Японии и ФНРЮ. Самодеятельные художники республики участвовали во Всесоюзной выставке самодеятельных художников в Москве.

Наиболее значительные произведения, созданные в 1961 г.: «Киргизское море» Г. Айтиева, «Огни города» А. И. Игнатьева (живопись), «Целинницы» Л. А. Ильиной, «Нарын в новом русле» А. А. Сгибнева (графика), скульптурный портрет «Юность» Г. А. Тупого.

Художественная самодеятельность. В 1961 г. в Киргизии насчитывалось 2 тыс. коллективов художественной самодеятельности, объединяющих 26,5 тыс. участников. В республике — 12 народных театров.

Общественные и культурные контакты с зарубежными странами. В 1961 г. Киргизию посетили делегации: Общества монголо-советской дружбы и женского союза Республики Того; группа участников Всемирного форума молодежи в Москве; журналисты НРБ, РНР, ЧССР и Финляндии. Представители Киргизии в составе различных общественных делегаций, делегаций деятелей культуры и искусства, а также в качестве туристов побывали в РНР, НРБ, ВНР, ЧССР, КНР, КНДР, ГДР, ФНРЮ, Австрии и др. странах. По инициативе Общества польско-советской дружбы в ПНР проходили «Дни культуры» республик Средней Азии и Казахстана.

ЛАТВИЙСКАЯ СОВЕТСКАЯ СОЦИАЛИСТИЧЕСКАЯ РЕСПУБЛИКА (Л а т в и я)

Общие сведения. Площадь — 63,7 тыс. км². Население — 2170 тыс. чел., средняя плотность населения — 34,1 жит. на 1 км² (на 1 янв. 1962 г., оценка). Делится на 32 района; имеет 55 городов и 34 поселка городского типа. Столица — Рига (620 тыс. жит. на 1 янв. 1962 г.). Основное население (по переписи 1959 г.) — латыши (1298 тыс.; 62%), живут также русские (556 тыс.; 26,6%), белорусы (62 тыс.; 2,9%), поляки (60 тыс.; 2,9%) и др.

Государственный строй. Латв. ССР — союзная советская социалистическая республика, входящая в состав СССР. Действующая конституция утверждена 25 августа 1940 г. Верховный Совет Латв. ССР ныне действующего 5-го созыва избран 1 марта 1959 г. в составе 200 депутатов. Среди депутатов 32 рабочих, 46 колхозников и 122 представителя интеллигенции; 151 член и кандидат в члены КПСС; 62 женщины. Председатель Верховного Совета — Я. Ф. Ванга, заместители — Я. Я. Биринь и Б. К. Туркс. Председатель Президиума Верховного Совета — Я. Э. Калнберзин, первый заместитель — Я. П. Пакалн (с 28 декабря 1961 г.), заместитель Э. Я. Америкс, секретарь — К. П. Гайлис; члены Президиума — Э. Ф. Бауманис, В. А. Блюм, В. С. Ванга, А. Э. Восс, И. Я. Звирбул, Я. Я. Зутис, А. М. Кирхенштейн, В. Я. Лайвинь, А. М. Упит. Председатель Совета Министров — В. П. Рубен (с апреля 1962 г.), первый зам. — В. Г. Строганов (с мая 1962 г.), заместители — М. Я. Плудон (с мая 1962 г.), В. М. Круминь.

Латв. ССР образует экономический административный район во главе с Советом народного хозяйства; входит в Западный экономический район.

Коммунистическая партия Латвии к 1 октября 1961 г. насчитывала 70 235 членов и 6407 кандидатов, состоявших в 3475 первичных партийных организациях.

На Январском (1961 г.) пленуме ЦК КПСС был заслушан доклад ЦК КП Латвии о выполнении гос. плана и социалистических обязательств по производству и продаже государству продуктов земледелия и животноводства в 1960 г. и о мероприятиях по дальнейшему развитию с. х-ва.

29—30 марта 1961 г. V пленум ЦК КП Латвии обсудил вопрос о созыве очередного, XVIII съезда КП Латвии и о мероприятиях республиканской партийной организации по выполнению постановления Январского пленума ЦК КПСС. 6—7 июня состоялся VI пленум ЦК КП Латвии. Пленум обсудил вопрос об улучшении организаторской и массово-политической работы сельских парторганизаций и отчет Рижского горкома КП Латвии о выполнении парторганизациями промышленности, транспорта и строительства решений Июльского (1960 г.) пленума ЦК КПСС и XVII съезда КП Латвии. 30—31 января состоялось собрание актива республиканской партийной организации, посвященное итогам Январского пленума ЦК КПСС. 7 сентября собрание партийного актива республики обсудило итоги выполнения промышленностью и строительством 8-месячного плана и задачи по обеспечению выполнения социалистических обязательств в честь XXII съезда КПСС и народнохозяйственного плана 1961 г. 26—28 сентября состоялся XVIII съезд КП Латвии. Съезд обсудил и одобрил проект Программы КПСС и проект Устава КПСС, отчетный доклад ЦК КП Латвии, Ревизионной комиссии КП Латвии, избрал новый состав ЦК КП Латвии, Ревизионной комиссии и избрал делегатов на XXII съезд КПСС. 28 сентября пленум ЦК КП Латвии избрал Секретариат и Бюро ЦК КП Латвии. 4 и 17 ноября состоялись собрания республиканского партийного актива, посвященные итогам работы XXII съезда КПСС.

Члены Бюро ЦК КП Латвии: В. А. Азан, А. Э. Восс, Г. И. Гайле, М. П. Грибков, И. И. Гусаковский, Я. Э. Калнберзин, В. П. Леин, Я. В. Пейве, А. Я. Пельше, М. Я. Плудон, П. Я. Страутманис. Кандидаты в члены Бюро: Э. К. Беман, В. А. Блюм, А. К. Зитманис, И. Я. Иверт, Н. П. Салеев. Первый секретарь ЦК КП Латвии — А. Я. Пельше, второй секретарь — М. П. Грибков, секретари — А. Э. Восс, П. Я. Страутманис, В. П. Леин.

Ленинский Коммунистический Союз Молодежи Латвии объединяет в своих рядах 153 163 чел.

23 февраля состоялся 5-й пленум ЦК ЛКСМ Латвии, обсудивший вопрос об участии республиканской комсомольской организации в выполнении постановления Январского пленума ЦК КПСС «О выполнении государственного плана и социалистических обязательств по производству и продаже государству продуктов земледелия и животноводства в 1960 году и о мероприятиях по дальнейшему развитию сельского хозяйства». 26 апреля 6-й пленум рассмотрел организационные вопросы. 12 июля состоялся 7-й пленум ЦК ЛКСМ. Пленум обсудил вопросы: о созыве XIV съезда ЛКСМ Латвии, о работе комсомольских организаций республики по мобилизации комсомольцев и молодежи на достойную встречу XXII съезда КПСС и выполнению решений XIII съезда ЛКСМ Латвии и заслушал информацию ЦК ЛКСМ Латвии о мерах улучшения оборонно-массовой и спортивной работы. 15 декабря собрание республиканского комсомольского актива обсудило вопрос о мерах усиления коммунистического воспитания учащихся школ Латвии в свете решений XXII съезда КПСС.

70 тыс. юношей и девушек республики участвуют в соревновании за коммунистический труд. Более 1 700 бригад и участков завоевали звание коллектива коммунистического труда, а 5 500 чел. — звание ударника коммунистического труда.

В начале 1961 г. начат комсомольский поход против потерь на производстве, за использование резервов нар. х-ва, за что республиканская комсомольская организация награждена Почетной грамотой ЦК ВЛКСМ. В 1961 г. на предприятиях сэкономлено 13 млн. кВт-ч электроэнергии, 13,3 тыс. т черного и цветных металлов, 23,5 тыс. т условного топлива и в результате осуществления предложений молодых новаторов — 5,7 млн. руб. Силами молодежи внедрено 435 новейших станков, автоматических и полуавтоматических линий. Молодежь завода ВЭФ выступила инициатором нового движения за техническую эстетику и культуру производства. Комсомольская организация республики шефствует над строительством Даугавпилсского 3-да синтетического волокна им. Ленинского комсомола, Валмиерского 3-да стекловолокна и реконструкцией Броценского цементно-шиферного комбината.

Силами молодых животноводов откормлено в 1961 г. 360 тыс. свиней, выращено более 100 тыс. телят, 3 млн. голов птицы. Комсомольцы и молодежь механизировали 600 животноводческих ферм, вырастили кукурузу на площади 57 тыс. га и сахарную свеклу на 10 тыс. га. Среди комсомольцев много передовиков с. х-ва: свиновод совхоза им. П. Стучки Даугавпилсского р-на С. Валайнис откормил 1543 свиноматки; доярка совхоза «Вилце» Елгавского р-на И. Петрикайте получила 4211 кг молока от каждой из 15 коров, птичница совхоза «Земгале» Тукумского р-на Скайдристе Ренберга собрала по 221 яйцу от каждой из 4880 несушек и мн. др. Св. 63 тыс. юношей и девушек занимаются в кружках политпросвещения.

24 февраля создан Комитет молодежных организаций Латв. ССР.

Пионерская организация насчитывает 126 тыс. чел. Первый секретарь ЦК ЛКСМ Латвии — А. К. Зитманис, второй секретарь — Н. А. Карпов, секретари — Л. Л. Барткевич, А. Р. Брикше (на февраль 1962 г.).

Профессиональные союзы республики насчитывают ок. 770 тыс. членов. Председатель Республиканского Совета профсоюзов — В. А. Блюм.

Народное хозяйство. Промышленность. Годовой план производства валовой продукции выполнен на 102%. Объем промышленного производства в 1961 г. по сравнению с 1960 г. увеличился на 9%. Наиболее быстрыми темпами развивались машиностроение и металлообработка (рост за год на 28%), черная металлургия (21%). Продукция приборостроения за год увеличилась на 32%. Прирост валовой продукции промышленности за три года семилетки составил 37% вместо 22%, предусмотренных контрольными цифрами. В 1961 г. превзойден уровень производства, установленный семилетним планом на 1965 г. по производству проката, мотосекций, трамвайных вагонов, АТС, стиральных машин, стекла оконного, цельномолочной продукции и др.

Производство важнейших видов промышленной продукции

Виды продукции	1959 г.	1960 г.	1961 г.
Сталь (тыс. т)	91,1	90,7	117,3
Прокат (тыс. т)	128,6	143,7	186,1
Электроэнергия (млрд. кВт-ч)	1,5	1,6	1,6
Удобрения минеральные (тыс. т)	318,9	323,6	325,3
Смолы синтетические (тыс. т)	1,5	1,7	2,7
Пленка полиэтиленовая (т)	32	218	254
Электрооборудование для моторо-вагонных секций электрифицированных ж. д. (комплектов)	251	384	475
Пассажирские моторные вагоны для ж. д. (шт.)	393	367	452
Вагоны трамвайные (шт.)	180	181	180
Автобусы (шт.)	437	508	541
Автоматические телефонные станции (тыс. номеров)	153	185	220
Аппараты телефонные (тыс. шт.)	509	527	545
Цемент (тыс. т)	415,2	459,9	484
Кирпич (млн. шт.)	383,0	407,0	444
Сборные железобетонные конструкции и детали (тыс. м ³)	195	275	366
Бумага (тыс. т)	75,9	78,7	81,4
Ткани хлопчатобумажные (млн. м)	49,0	49,8	49,2
» шерстяные (млн. м)	8,1	8,7	9,0
» льняные (млн. м)	10,9	11,1	11,1
» шелковые (млн. м)	10,2	10,3	10,3
Трикотаж бельевой (млн. шт.)	13,7	14,3	15,0
Обувь кожаная (млн. пар)	6,8	7,4	8,1
Мотовелосипеды и мопеды (тыс. шт.)	2,9	9,7	88,7
Радиоприемники и радиолы (тыс. шт.)	519,9	552,6	610,3
Стиральные машины электрические (тыс. шт.)	100	177	222
Улов рыбы (по Совнархозу, тыс. т)	104,6	142,9	132,7
Мясо (пром. производство, тыс. т)	70,8	79,9	78,1
Масло животное (тыс. т)	24,1	25,2	23,3
Консервы разные (млн. условных банок)	98,1	113,5	118,4

В 1961 г. освоено производство ок. 400 видов новой продукции. Освоено производство трамвайных вагонов облегченной конструкции и усовершенствованных дизелей и тяговых электродвигателей для электропоездов. Выпускаются новые виды светильников и электроламп, телефонных аппаратов, с.-х. машин. Освоено производство новых видов товаров народного потребления: мотовелосипедов «Гауя», мопедов «Рига-1», стиральных машин «Рига-60», портативных радиоприемников на полупроводниках, новых видов осветительных приборов и т. д. В 1961 г. вступил в строй ряд промышленных предприятий и цехов на действующих предприятиях. Сданы в эксплуатацию з-д по производству торфобрикетов в Олайне и комбикормовый з-д

в Крустпилсе. Сооружаются Даугавпилсский з-д синтетического волокна и Валмиерский завод стекловолокна, Плявиньская ГЭС.

Производительность труда в промышленности по сравнению с 1960 г. возросла на 3%, в строительстве — на 7%.

В 1961 г. сумма экономии от внедренных рационализаторских предложений и изобретений достигла 25 млн. руб. в расчете на год.

Сельское хозяйство. На конец 1961 г. в Латвии насчитывалось 979 колхозов и 162 совхоза.

Распределение посевных площадей по сельскохозяйственным культурам (тыс. га)

Культуры	1953 г.	1959 г.	1960 г.	1961 г.
Вся посевная площадь	1598	1515	1534	1596
В том числе:				
Зерновые культуры	834	557	564	634
Технические	52	48	50	51
Картофель	150	160	159	154
Овощи	21	19	18	15
Кормовые	541	731	745	742
Из них:				
Кукуруза	—	26,7	61,8	88,8
Сахарная свекла на корм	—	—	3,0	12,7

Валовой сбор озимых зерновых культур увеличился по сравнению с 1960 г. на 14%, в основном за счет озимой пшеницы. Увеличился валовой сбор картофеля, зеленой массы кукурузы, сахарной свеклы на корм скоту. В с.-х. артели «Ленина карогс» Крустпилсского р-на убрано в среднем по 18,5 ц зерновых и по 28 ц кормовых бобов с га. 79 колхозов и 9 совхозов получили урожай зеленой массы кукурузы св. 400 ц с га, а 14 колхозов — более 600 ц. Лучших результатов по выращиванию кукурузы добились Бауский, Прейльский и Добельский р-ны, где средний урожай зеленой массы с га составил 330—350 ц. Колхоз «Сарканайс партизанс» Екабпилсского р-на вырастил на каждом га 875 ц зеленой массы кукурузы, колхоз «Ритс» Крустпилсского р-на — 708 ц, колхоз «Тервете» Добельского р-на — 700 ц. Бригадир с.-х. артели «Циня» Краславского р-на А. Целитане на площади в 42 га получила по 30 ц спелых початков с га. В с.-х. артели «Падомью Яунатне» Елгавского р-на с каждого из 72 га собрано по 421 ц сахарной свеклы. В с.-х. артели «Кекава» Рижского р-на возделывается ценная кормовая культура люпин, зеленой массы этой культуры получено в среднем по 500 ц с га.

Поголовье продуктивного скота (во всех категориях хозяйств на конец 1961 г., тыс.)

	1953 г.	1959 г.	1960 г.	1961 г.
Крупный рогатый скот	808	886	938	1006
В т. ч. коровы	466	543	553	568
Свиньи	600	859	1051	1051
Овцы	520	517	472	459

Рост поголовья скота происходил преимущественно за счет увеличения общественного поголовья. Численность птицы в колхозах и совхозах увеличилась на 300 тыс. голов.

Производство продуктов животноводства (во всех категориях хозяйств)

	1953 г.	1959 г.	1960 г.	1961 г.
Мясо и сало (в убойном весе, тыс. т)	83	140	152	155
Молоко (тыс. т)	980	1440	1470	1450
Яйца (млн. шт.)	176	301	313	382

В 1961 г. в колхозах и совхозах произведено 714 тыс. т молока, или 278 ц на 100 га с.-х. угодий; 71 тыс. т мяса в убойном весе, или 42 ц на 100 га пашни; 133 млн. шт. яиц, или 25 тыс. шт. яиц на 100 га посева зерновых. В колхозе «Сарканайс старс» Елгавского р-на на каждый га пашни откормлено по одной свинье, а на 100 га произведено более 100 ц мяса. В с.-х. артели «Накотне» Добельского р-на, благодаря большому клину пропашных культур, на 100 га с.-х. угодий получено более 80 ц мяса (в убойном весе) и св. 500 ц молока. В колхозе «Атмода» Сигулдского р-на на каждые 100 га с.-х. угодий произведено 75 ц мяса, 850 ц молока. По методу Героя Социалистического Труда А. Бартулиса работало 580 свиноводов, которые откормили 60% от всего количества, сданного государству свиней. Герой Социалистического Труда Ф. Чуплинскене в 1961 г. доила 120 коров, получив 260 т молока. Коллектив рабочих и служащих совхоза «Искра» Лудзенского р-на досрочно выполнил обязательство, взятое к XXII съезду КПСС, вырастить 200 тыс. уток и сдать государству 400 т утиного мяса (к концу года получено 214 тыс. уток).

Производство молока по сравнению с 1960 г. увеличили 495 хозяйств, мяса — 484 хозяйства, яиц — 595 хозяйств. Наряду с этим в ряде колхозов и совхозов республики производство основных продуктов животноводства сократилось, в результате чего в колхозах и совхозах республики в целом было произведено молока и мяса несколько меньше, чем в 1960 г. В республике плохо используются возможности для развития общественного животноводства. На долю колхозов и совхозов в 1961 г. приходилось только 50% от всего производства мяса в республике и 51% производства молока.

В 1961 г. с. х-во республики получило 1,7 тыс. тракторов, ок. 850 грузовых автомашин, 250 зерновых комбайнов, более 500 силосоуборочных комбайнов, св. 800 тракторных картофелекопателей, 1,9 тыс. допльных установок и др. машин, а также 515 тыс. т минеральных удобрений. Созданы 32 межколхозные строительные организации.

Важнейшие события в жизни республики. (О событиях партийной жизни см. раздел Коммунистическая партия Латвии).

5—6 января 1961 г. состоялась 5-я сессия Верховного Совета Латв. ССР 5-го созыва. На сессии были приняты законы: о гос. плане развития нар. х-ва Латв. ССР на 1961 г., о гос. бюджете Латв. ССР на 1961 г., закон о бюджетных правах Латв. ССР и местных Советов депутатов трудящихся Латв. ССР, утвержден отчет об исполнении гос. бюджета Латв. ССР за 1959 г., утверждены Уголовный и Уголовно-процессуальный кодексы Латв. ССР. Принят закон о порядке отзыва депутата районного, городского, районного в городе, поселкового и сельского Совета депутатов трудящихся Латв. ССР. 27—28 декабря состоялась 6-я сессия Верховного Совета Латв. ССР, на которой были приняты законы о гос. плане развития нар. х-ва Латв. ССР на 1962 г. и о гос. бюджете Латв. ССР на 1962 г., утверждены отчет об исполнении гос. бюджета Латв. ССР за 1960 г. и Положение об отзыве судьи и народного заседателя Латв. ССР, избран новый состав Верховного Суда Латв. ССР.

19 марта в Латвии проходили выборы в местные Советы депутатов трудящихся. В Советы избрано 20 968 депутатов. Среди депутатов 41,94% — женщины; 58,42% — беспартийных; 60,30% — рабочих и колхозников.

В соревновании за коммунистический труд принимают участие более 194 тыс. чел. Почти 41 тыс. участников этого движения присвоены почетные звания ударников и бригад коммунистического труда. 11 тыс.

бригад, 733 цеха, 353 предприятия борются за право называться коллективом коммунистического труда. Коллективу кондитерской ф-ки «17 июня» первому в республике присвоено почетное звание коллектива коммунистического труда. В 1961 г. капитанам рыболовных траулеров Х. М. Лидаксу и В. П. Шуваеву и рабочему бумажной ф-ки «Лигатне» В. М. Круминьшу было присвоено звание Героя Социалистического Труда.

В 1961 г. в республике введено 615 тыс. м² жилой площади, колхозниками и сельской интеллигенцией построено более 1,5 тыс. жилых домов.

В 1961 г. в Риге проходил ряд всесоюзных и межреспубликанских совещаний: в апреле — Всесоюзное совещание по вагоностроению, зональное совещание работников рыбной пром-сти 8 совнархозов, ведущих промысел рыбы в бассейнах Северного и Балтийского морей, а также в Атлантике; в июле — Всесоюзное научно-техническое совещание работников сахарной пром-сти; в сентябре — межреспубликанское совещание работников архивных учреждений Эстонии, Латвии и Литвы, Всесоюзное совещание работников деревообрабатывающей пром-сти; в декабре — совещание работников производственно-технической пропаганды ж. д. Центра и Северо-Запада СССР, совещание представителей Ленинградской, Литовской, Латвийской, Эстонской и Калининградской энергосистем и др. Ряд республиканских совещаний был посвящен мероприятиям по улучшению руководства нар. х-вом: в январе состоялось совещание актива работников связи, в феврале — собрание хозяйственного и профсоюзного актива Латвийского совнархоза; в апреле — совещание работников целлюлозно-бумажной пром-сти; в июне — совещание актива работников гос. и кооперативной торговли и общественного питания; в декабре — совещание актива работников промышленности по вопросу о материально-техническом снабжении предприятий, совещание работников автомобильного транспорта, техническая конференция по механизации и автоматизации трудоемких процессов на предприятиях химической и силикатно-керамической пром-сти Латвии, республиканское совещание председателей постоянных комиссий районных и городских Советов депутатов трудящихся.

Ряд республиканских совещаний был посвящен вопросам с. х-ва: в феврале состоялось совещание птицеводов, республиканское совещание колхозных и совхозных садоводов; в апреле — 2-е республиканское совещание председателей сельских Советов депутатов трудящихся по вопросу о задачах сельских Советов в выполнении решений Январского пленума ЦК КПСС; в мае — совещание в ЦК КП Латвии по вопросам о ходе весеннего сева, заготовок с.-х. продуктов и перестройки органов управления с. х-вом; в июне — совещание свиноводов; в июле — совещание работников заготовительных организаций, совещание работников опытно-показательных хозяйств, совещание директоров совхозов республики; в декабре состоялась конференция рыбоводов о перспективах развития рыбного х-ва в Латвии.

31 марта и 1 декабря состоялись совещания творческой интеллигенции республики. В июне состоялась 5-й съезд республиканского Общества по распространению политических и научных знаний. В 1961 г. в республике проходили недели русской литературы и чехословацкой культуры.

Академия наук Латвийской ССР (основана в 1946 г.). В составе АН — 21 академик, 17 членов-корреспондентов. Президент — К. К. Плауде.

9 октября 1961 г. в пос. Саласпилс был пущен первый в Прибалтике исследовательский атомный реактор.

В Ин-те физики АН Латв. ССР в 1961 г. разрабатывались проблемы магнитной гидродинамики, исследовались вопросы физики полупроводников и использования атомной энергии в

мирных целях, научные проблемы ядерной спектроскопии и др. В Ин-те энергетики осуществлены важные работы по автоматизации энергетических систем, по энергобалансу республики и ряд др. Ин-т электроники и вычислительной техники работал в области логики и теории автоматов, теории кибернетических систем самоуправления. Ученые Ин-та автоматизации и механики разрабатывали основные направления комплексной автоматизации и механизации промышленности и транспорта республики. Разработаны новые методы расчетов на прочность и износостойкость машин, вопросы применения синтетических материалов в машиностроении и др. отраслях промышленности. Разрабатывались новые методы сварки, теория ультразвуковой сварки; изготовлена установка, которая позволяет получать высококачественные соединения деталей маленьких размеров. Многие приспособления и аппараты для холодной сварки уже внедрены в производство. В 1961 г. на 25 научных работ Ин-та автоматизации и механики выданы авторские свидетельства. В Ин-те строительства и архитектуры разработаны новые способы приготовления и уплотнения бетонных и силикатных материалов при помощи вибраций. В Ин-те геологии и полезных ископаемых разработан комплекс гидрогеологических карт республики, предназначенных для нужд водоснабжения. В области химии велось изучение строения соединений, коррозии металлов, электрохимии. В Ин-те органического синтеза велось изучение синтеза биологически активных веществ, в первую очередь изыскание средств для лечения злокачественных опухолей. На экспериментальном заводе Ин-та органического синтеза выпущена опытная партия нового препарата, придающего тканям водоотталкивающие свойства. Получены новые виды синтетического волокна, освоен новый способ получения мелкозернистого ангидрида из фурфурола, получаемого из отрубей, кукурузных кочерыжек, подсолнечной лузги. Интерес представляют работы Ин-та лесохозяйственных проблем и химии древесины в области гидролиза растительных материалов с целью получения пищевой глюкозы, белковых дрожжей, фурфурола, глицерина и др. продуктов. 60 тем, разрабатывающихся в институтах Отделений физических и технических, химических и геологических наук, включены в план новой техники 1961 г. Институты Отделения биологических и медицинских наук вели исследования по фотосинтезу, питанию и развитию растений, по изучению биологической роли микроэлементов (молибдена, меди, цинка, марганца, бора и йода) в с. х-ве и медицине и др. Начаты исследования по изучению закономерностей и механизма действия ядерных излучений на биологические объекты. Внимание институтов общественных наук сосредоточено на современных проблемах народнохозяйственного строительства и исследовании вопросов истории Латвии после Великой Октябрьской социалистической революции.

В 1961 г. в Риге состоялись всесоюзные научные совещания: 11-е ежегодное совещание по ядерной спектроскопии, Всесоюзное научно-техническое совещание работников промышленности серной кислоты и фосфорных удобрений, выездная научная сессия Центрального ин-та курортологии и физиотерапии. Межреспубликанские совещания: совещание представителей ботанических садов Прибалтики, конференция по вопросам химического строения вещества, совещание географов-экономистов Прибалтики и Белоруссии, 4-й межреспубликанский симпозиум по вопросам аграрной истории Восточной Европы, 9-я научная конференция по изучению внутренних водоемов Прибалтики, прибалтийское совещание по вопросам термофикации.

Издательством АН Латв. ССР издан 151 печатный труд объемом 1789 учетно-издательских листов (включая журнал «Известия АН Латвийской ССР» и 39 научно-популярных брошюр). Важнейшие научные труды: «Наука — производству», вып. 6, «Бесконтактные электрические машины», т. 1, «Полупроводники и их применение в электротехнике», т. 1, «Физическое моделирование дроссельных магнитных усилителей» В. Глухова и Э. Якубайтиса, сб. «Радиоактивные излучения и методы их использования», сб. «Циклические β-дикетоны», «Автоматика и вычислительная техника», т. 1, сб. «Трио ТЭФА», «Электричество служит химии» В. Эгерта, «Исследования по бетону и железобетону», вып. 6, в серии «Геологическая изученность СССР», т. 45 вышел сб. «Латвийская ССР. Период 1951—1955», сб. «Геология Латвийской ССР», «Карты полезных ископаемых Латвийской ССР» (коллектив авторов), «Биологическая наука — сельскому и лесному хозяйству», «Методические указания по определению микроэлементов в почвах и растениях» Я. Пейве, «Растительность Латвийской ССР», т. 3, «Витамины в животноводстве» А. Валдмана, «Фауна Латвийской ССР и сопредельных территорий», т. 3, «Иммунология и перспективы ликвидации полиомиелита в Латвийской ССР» Р. Кукайна, сб. «Вопросы клиники и лечения злокачественных новообразований», «Международная

анатомическая номенклатура» В. Демидовой, сб. «Развитие народного хозяйства Латвийской ССР», «Механизация процессов труда, ее экономическая эффективность и перспективы в колхозах Латвийской ССР» А. Бракша, «Революционный демократ П. Д. Баллод» П. Валескална, «Классицизм в архитектуре Риги» Ю. Васильева, «Археология и этнография», т. 3, «Топонимические названия Латвийской ССР» Я. Эндзеллина, т. 1, ч. 2, «Татышский народный поэт Райнис» В. Кайриша, сб. «Литературное наследство. Народный поэт Я. Райнис», т. 2, «Лачплесис» А. Пумпура и др.

1 июля скончался академик АН Латв. ССР Я. М. Эндзеллин.

Культурная жизнь. Художественная литература и литературоведение. В 1961 г. художественная литература Латвии обогатилась рядом новых произведений. Были изданы: романы Э. Скуиня «Внуки Колумба», Я. Ниедре «Остров Пушкины», М. Криевиньша (Закиса) «Привет Даугаве»; повести и рассказы: Г. Цирулиса и А. Имерманиса «„Тобаго“ меняет курс», Ж. Гривы «Огненный корабль», А. Саксе «Отцовский подарок», М. Бирзе «Как создавался рассказ», Ю. Ванага «Лесной глухарь», В. Кливерса «Люди и проходимцы», Р. Эзера «Еще пылит дорога», М. Бендрупе «В дверь стучатся», Ц. Динере «Река шумит», Р. Дорбе «Дни светлые, дни темные», М. Калндрува «В овраге заливались соловьи». Начато издание серии коротких рассказов: А. Григулиса «Крендель», П. Баугиса «Люди и воды» («Друзья и знакомые»), Э. Вилкса «Из-за минуты опоздания», М. Калндрува «Сердце человека», И. Лубея «Облака над городом», Л. Пура «В часы заката», Б. Саулитиса «Очень веселый человек»; опубликованы очерки В. Берде «Редакция на колесах», Г. Цирулиса «Такие как ты и я», В. Эглона «Юность закаленная в труде». Из поэтических произведений в 1961 г. вышли сборники стихов: Х. Хейслера «В пути», А. Имерманиса «В эту ночь спокойны только звезды», С. Калдуше «Коростель зовет», П. Кикута «Трепетное пламя», М. Кемпе «Яростное пламя», Л. Вацземнека «Теплые руки», А. Веяна «Корни листьям песню несут», В. Руя «Силуэты будущего», И. Аузиня «Спросил я у сердца» и др. Изданы пьесы: Г. Приеде «Первый бал Вики», В. Грундмане «Скрипка Илоны», М. Бирзе «Это был не последний день», П. Индрана «Мост», А. Вилка «Скрытые сокровища», А. Бернине «Если дружишь ты с работой» и др. Продолжалась публикация литературного наследия латышских писателей. Были изданы рассказы Я. Порука «Бой у Книпски».

Начато издание серии монографий о латышских советских писателях. Вышла книга И. Соколовой «Жан Грива», Б. Ширы-Гудрике «Арвид Григулис».

Вышли из печати очередные тома собр. соч. В. Ладиса (тт. 7—8), Э. Бирзниека-Упита (тт. 2—4); вышло 4 тт. собр. соч. писателя П. Розитиса. Изданы: избранные сочинения А. Чака в 2 тт., Э. Вейденбаума — в 2 тт. По вопросам литературоведения вышли работы А. Биркертса «Я. Райнис в Слободской ссылке», В. Валейниса «Поэтика» и сборник «Воспоминания о Леоне Паэгле».

8—14 июня в Латв. ССР проводилась неделя русской литературы.

В Союзе писателей Латвии на 1 января 1962 г. насчитывалось 123 члена.

Т е а т р. В 1961 г. 10 театров республики поставили 82 новых спектакля. 8 драм. театров поставили 65 новых спектаклей, из которых 39 спектаклей по пьесам советских драматургов, в т. ч. 9 пьес латышских авторов. Среди новых постановок: «Просвет в тучах» по роману А. Упита (реж. А. Амтман-Бриедит) и «Морские ворота» по роману Д. Зигмонте (реж. А. Амтман-Бриедит и К. Памше) в Академическом театре драмы Латв. ССР; «Четвертый» К. Симонова в Рижском театре

русской драмы (реж. Ю. Ятковский); «Анна Каренина» по роману Л. Толстого в Лиепайском муз.-драм. театре (реж. Н. Мурниек); «Когда полыхают зарницы» В. Виганте в Валмиерском театре драмы им. Л. Паэгле (реж. П. Лусис).

В мае была проведена 6-я театральная весна. Лучшими спектаклями сезона признаны: «Океан» А. Штейна (постановка П. Хомского и А. Мартынова) и «Остров Афродиты» А. Парниса (реж. Ю. Ятковский) в Рижском театре русской драмы. Ряд режиссеров и актеров были удостоены премий. Лучшими спектаклями периферийных театров признаны «Юпитер смеется» А. Кронина и «Якорная площадь» И. Штока (реж. Р. Балтайсвилкс) в Даугавпилсском муз.-драм. театре.

В 1961 г. в связи с неделей чехословацкой культуры театры республики подготовили ряд спектаклей по пьесам чешских авторов: «Швейк» Я. Гашека в Художественном театре им. Я. Райниса, (реж. Э. Смильгис и Н. Ветра), «Щедры вечер» В. Блажека в Рижском театре русской драмы (постановка П. Хомского и А. Мартынова) и др.

Театрами республики показано 5 тыс. спектаклей, которые посетило св. 2 млн. зрителей.

Музыка. Музыкальные и муз.-драм. театры в 1961 г. показали 17 премьер. Наиболее значительные из них: опера С. Прокофьева «Война и мир» (реж. К. Лиэпа, дирижер Э. Тонс), опера С. Рахманинова «Франческа да Римини» (реж. В. Пуце, дирижер Р. Глазуп) в Гос. академическом театре оперы и балета Латв. ССР; опера П. Чайковского «Пиковая дама» (реж. О. Кродерс, дирижер К. Бунка) в Лиепайском муз.-драм. театре; музыкальная комедия Ю. Милютинна «Цирк зажигает огни» (реж. Б. Праудин, дирижер Т. Вейш), музыкальная комедия Р. Гаджиева «Ромео — мой сосед» (реж. Б. Праудин, дирижер Ю. Поломский) в Гос. театре музыкальной комедии Латв. ССР.

Ряд новых, тематически значительных произведений композиторы Советской Латвии посвятили XXII съезду КПСС: кантату «Партия у нас одна» А. Скулте, 3-й струнный квартет Я. Иванова, хоровые произведения М. Зариня, О. Гравитиса и др. XXII съезду КПСС был посвящен цикл концертов симфонической музыки братских советских республик, программа Гос. академического хора и др. В апреле состоялась декада советской музыки; в мае, во время недели чехословацкой культуры, состоялись концерты, на которых исполнялись произведения композиторов ЧССР.

Гос. филармония Латв. ССР за 1961 г. организовала 1852 концерта, которые посетили св. 900 тыс. слушателей; в районах республики было дано 544 выездных концерта.

В Союзе советских композиторов Латвии к концу 1961 г. насчитывалось 44 члена.

Кино. Рижской киностудией выпущено 3 полнометражных художественных фильма: «Обманутые» (сценарий В. Бельшевица и Я. Маркулан, реж. А. Неретниек и М. Рудзитис), «Вербя серая цветет» (сценарий Г. Приеде, реж. Г. Пиесис) и «Чертова дюжина» (сценарий Е. Севелы, реж. А. Арманд) и короткометражный художественный фильм «Белые колокола».

В 1961 г. студией выпущено 11 документальных фильмов, 40 номеров журнала «Советская Латвия», 4 номера журнала «Пионерис» и 4 номера «Спортивное обозрение». На латышский язык дублировано 15 кинофильмов. На 1 января 1962 г. в республике насчитывалось ок. 1300 киноустановок. Обслужено св. 37 млн. зрителей.

Изобразительные искусства. Художники Латв. ССР в 1961 г. явились участниками Всесоюзной выставки «Искусство в быт», Всесоюзной художественной выставки 1961 г. в Москве, Всесоюзной выставки маринистов, выставки книжных знаков в Ленинграде и др. Выставки произведений художников

Латв. ССР были организованы в Минске, Львове, Харькове, Киеве, Кишиневе, выставка «Акварели художников Латвии» в Москве и Баку, выставка художника Я. Тильберга в Таллине. Кроме того, художники Латв. ССР принимали участие в выставках в ВНР, Англии, Франции, Бразилии, ГДР и Финляндии.

25 августа в Риге открылась республиканская выставка произведений художников Латвии, посвященная XXII съезду КПСС. На выставке экспонировалось св. 500 работ 240 авторов. Темам современности посвятили свои картины Э. Калнинь («Перед путиной»), И. Заринь («Мы обещаем»), Т. Грасис («В помощь соседям»), Р. Валнере («На работу») и др. Интересные портреты современников показали живописцы У. Земзарис, М. Элиас и А. Бромулт. В области графики привлекали внимание работы А. Апиньса, В. Упитиса, В. Шелкова, А. Юнкерса, в скульптуре — портреты Г. Грундберг, Э. Упениек, В. Зевалде, композиции В. Алберга, И. Круминой, Ю. Мауринь и др.

В 1961 г. в республике были организованы выставки: «Советская Украина», 3-я республиканская выставка портретов, 3-я республиканская выставка акварелей, выставка графики Кубы, графики РСФСР, выставка графики и прикладного искусства самодеятельных художников ЧССР, выставка произведений румынского художника Ж. Перахима, датского художника Х. Бидструпа, выставка декоративно-монументального искусства, 2-я республиканская выставка маринистов, выставка произведений художника А. Берниека, Т. Яблонской (УССР) и др.

В 1961 г. Гос. музеем латышского и русского искусства было организовано 11 стационарных и 14 передвижных выставок. Гос. музей изобразительных искусств организовал 5 стационарных и 17 передвижных выставок.

В 1961 г. в республике открыты памятники: в Риге — бюст партизана Героя Советского Союза О. Ошкална (автор Э. Звара), в Балтинаве (Карсавский р-н) — памятник павшим в Великой Отечественной войне (автор Я. Лукашевич), в г. Балви — памятник партизанам Северной Латгалии (авторы Л. Кристовский, А. Хольцман).

Союз художников Латвии насчитывает 329 членов и 106 кандидатов.

Художественная самодеятельность. В 1961 г. в системе Министерства культуры Латв. ССР имелось 935 хоров и вокальных ансамблей с 19,3 тыс. участников, 751 танцевальный коллектив с 10,5 тыс. участников, 1006 драматических коллективов с 16,0 тыс. участников, 506 музыкальных коллективов с 4900 участников, 291 кружок прикладного и изобразительного искусства с 5600 участниками. Ок. 82 тыс. участников было в кружках самодеятельности профсоюзных клубов и фабрично-заводских и местных комитетов и св. 75 тыс. в кружках школьной художественной самодеятельности.

В 1961 г. прошел республиканский смотр драм. коллективов (участвовало 720 коллективов). 1-е место в смотре завоевал драм. коллектив Стендского дома культуры Талсинского р-на за спектакль «Барабанщица» А. Салынского. В республиканском смотре оркестров народных инструментов лучшими признаны ансамбль кокле Дома культуры ЛРСФС, оркестр народных инструментов з-да «ВЭФ», оркестр домбр и балалаек клуба Управления местной пром-сти, оркестр мандолин Лиепайского завода «Красный металлург» и оркестр Дома культуры ЛРСФС. В республике работают 27 народных коллективов, в т. ч. 11 театров, 11 хоров и 5 танцевальных коллективов. В 6-й театральной весне 1-ю премию среди народных театров занял Вентспилсский самодеятельный коллектив за спектакль «Морские ворота» Д. Зигмонте.

Общественные и культурные контакты с зарубежными странами. В 1961 г. Латв. ССР посетили: президент ДРВ Хо Ши Мин, первый секретарь ЦК Партии труда Вьетнама Ле Зуан, генеральный секретарь ЦК КП Люксембурга Д. Урбани, председатель Общества «Япония — СССР» Ситиро Мацумото, члены делегации Итальянской КП, группа финских коммунистов, делегации обществ китайско-советской дружбы, «Дания — СССР», «Арлус» (РНР), работники просвещения Индии и др. В июле с визитом дружбы Ригу посетила финская военная эскадра. Представители Латв. ССР приняли участие в «Неделе мира в Прибалтике» в Ростоке (ГДР). В мае в республике была

проведена неделя культуры ЧССР, в августе в Риге состоялась польская выставка экспортных товаров, в сентябре — венгерская выставка медицинского оборудования. Латвийское общество дружбы и культурной связи с зарубежными странами организовало в Осло выставку «Советская Латвия». Общество поддерживало регулярную связь с 43 странами. Артисты Латв. ССР гастролировали в НРБ, в странах Лат. Америки, Индии, Финляндии, Бирме, Турции. В Латвии гастролировали артисты из РНР, ПНР, Франции, США, Англии, Исландии, Чили и др. стран. В 1961 г. Латв. ССР посетило ок. 11 тыс. иностранных туристов.

ЛИТОВСКАЯ СОВЕТСКАЯ СОЦИАЛИСТИЧЕСКАЯ РЕСПУБЛИКА (Л и т в а)

Общие сведения. Площадь — 65,2 тыс. км². Население — 2852 тыс. чел., средняя плотность населения — 43,7 чел. на 1 км² (на 1 января 1962 г., оценка). Делится на 62 сельских района. Имеет 89 городов и 24 поселка городского типа. Столица — г. Вильнюс (264 тыс. жит., на 1 января 1962 г.). Основное население (по переписи 1959 г.) — литовцы (2151 тыс.; 79,3%), живут также русские (231 тыс.; 8,5%), поляки (230 тыс.; 8,5%), белорусы (30 тыс.; 1,1%) и др.

Государственный строй. Лит. ССР — союзная советская социалистическая республика, входящая в состав СССР. Действующая конституция утверждена 25 августа 1940 г. Верховный Совет Лит. ССР 5-го созыва избран 15 марта 1959 г. в количестве 209 депутатов, в т. ч. 58 женщин; в составе депутатов 156 членов и кандидатов в члены КПСС, 53 беспартийных; среди депутатов — 30 рабочих и 60 колхозников. Председатель Верховного Совета Лит. ССР — В. Ю. Нюнка, зам. председателя — Г. А. Моркунайте, К. П. Корсакас, К. А. Мацевичюс, А. Ю. Милькявичене. Председатель Президиума Верховного Совета Лит. ССР — Ю. И. Палецкис, зам. председателя — Ю. Ю. Матулис и А.-Ю. К. Юозенас-Балтушис, секретарь — С. С. Науялис; члены Президиума: Б. И. Багдонас, Ф. Ю. Беляускас, С. А. Майжримас, И. И. Мацияускас, Ю. В. Микалаускас, П. И. Силицкас, А. Ю. Снечук, Я. В. Стрельцов, М. М. Юнчас-Кучинскас, О. А. Юргелявичене, К. М. Петраускас. Председатель Совета Министров — М. Ю. Шумаускас, первый зам. председателя — Р. И. Сонгайла (с апреля 1962 г.), зам. председателя — К. К. Кайрис (с апреля 1962 г.), Л. Ю. Диржинскайте-Пилушенко.

Лит. ССР образует экономический адм. район во главе с Советом народного хозяйства и входит в состав Западного экономического района.

Коммунистическая партия Литвы на 1 января 1962 г. насчитывала 66 234 члена и кандидата партии, которые объединялись в 4591 первичной партийной организации.

На Январском (1961 г.) пленуме ЦК КПСС был заслушан доклад ЦК КП Литвы о выполнении гос. плана и социалистических обязательств по производству и продаже государству продуктов земледелия и животноводства в 1960 г. и о мероприятиях по дальнейшему развитию с. х-ва.

Состоявшийся 17—18 марта 1961 г. VI пленум ЦК КП Литвы рассмотрел вопрос о созыве очередного XIII съезда КП Литвы и вопрос о мерах по выполнению постановления Январского Пленума ЦК КПСС по увеличению производства и закупок с.-х. продуктов. 27—28 июня VII пленум ЦК КП Литвы обсудил вопросы: о работе с кадрами в свете выполнения решения VI пленума ЦК КП Литвы (1959 г.), о ходе выполнения мероприятий и социалистических обязательств по увеличению производства и продажи государству с.-х. продуктов (отчеты Аникшчяйского, Арегальского, Клайпедского, Шальчининского и Шедувского райкомов партии). 27—29 сентября состоялся XIII съезд КП Литвы, который обсудил и одобрил проект Программы КПСС и проект Устава КПСС. Съезд обсудил отчет ЦК КП Литвы и от-

чет Ревизионной комиссии КП Литвы, избрал новый состав ЦК КП Литвы и Ревизионной комиссии и делегатов на XXII съезд КПСС. На I пленуме ЦК КП Литвы 30 сентября было избрано Бюро ЦК КП Литвы и Секретариат ЦК КП Литвы. 17 ноября состоялось собрание республиканского партийного актива, который обсудил вопрос об итогах XXII съезда КПСС и задачах партийной организации республики.

Члены Бюро ЦК КП Литвы: А. Б. Бараускас, А. С. Баркаускас, Ф. Ю. Беляускас, Г. О. Зиманас, К. К. Кайрис, И. А. Манюшис, И. К. Новицкас, Ю. И. Палецкис, Б. В. Попов, А. Ю. Снечук, М. Ю. Шумаускас; кандидаты в члены Бюро ЦК КП Литвы: Л. Ю. Диржинскайте-Пилушенко, П. А. Кульвец, В. А. Мещеряков, А. Б. Рандакявичюс, А. Ю. Чеснавичюс. Первый секретарь ЦК КП Литвы — А. Ю. Снечук, второй секретарь — Б. В. Попов, секретари — И. А. Манюшис, А. Б. Бараускас, А. С. Баркаускас.

Ленинский Коммунистический Союз Молодежи Литвы на 1 января 1962 г. объединял 159 612 членов.

28 марта 1961 г. 5-й пленум ЦК ЛКСМ Литвы обсудил вопрос о работе комсомольских организаций республики по выполнению постановления Январского пленума ЦК КПСС. 6-й пленум ЦК ЛКСМ 20—21 июня обсудил вопрос о работе комсомольской организации республики по подготовке достойной встречи XXII съезда КПСС и отчеты Клайпедского и Рокишкского райкомов комсомола о работе по уходу за посевами и обеспечению получения высоких урожаев кукурузы. 7-й пленум ЦК ЛКСМ 10—11 октября обсудил вопрос об улучшении идейно-политической работы среди учащихся общеобразовательных школ республики, вопрос о работе Пасвальского райкома комсомола по изучению, распространению и внедрению передового опыта и вопрос о созыве очередного XII съезда ЛКСМ Литвы. 28 ноября состоялось собрание республиканского комсомольского актива, обсудившее вопрос об итогах XXII съезда КПСС и задачах комсомольской организации республики.

В феврале 1961 г. был проведен 2-й республиканский слет молодых строителей, в апреле — республиканское совещание выпускников средних школ, работающих в с. х-ве. Комсомол Литвы активно участвовал в сооружении ударных объектов семилетки. Во время летних каникул 8 тыс. студентов вузов и техникумов выезжали в студенческие лагеря труда и отдыха, участвовали в строительстве домов культуры, ферм, школ. По комсомольским путевкам 5,5 тыс. юношей и девушек пошли работать в животноводство. Среди комсомольцев и молодежи республики много передовиков с. х-ва: доярка колхоза «Барюнай» Ионишкского р-на С. Ясайтите (надолла от 16 коров почти 65 т молока), свиноводка колхоза им. Черняховского Капсукского р-на М. Шюгжените, телятница колхоза «Паюрис» Кретингского р-на Э. Деюте, механизатор-кукурузовод колхоза «Ауштра» Пасвальского р-на А. Илгутис и др. За активную работу по мобилизации комсомольцев и молодежи на борьбу за высокие урожаи кукурузы в 1960 г. комсомольская организация Литвы на-

граждана Почетной грамотой ЦК ВЛКСМ. 56 молодых строителей республики награждены значком ЦК ВЛКСМ «Молодой передовик производства». Комсомольцы и молодежь республики изучали материалы XXII съезда, Программу и Устав КПСС в сети политепросвещения.

В пионерской организации республики на 1 января 1962 г. насчитывалось 160 481 чел.

Первый секретарь ЦК ЛКСМ Литвы — А. Ю. Чеснавичюс, второй секретарь — Б. В. Чирков, секретари — В. А. Моркунас, Л. С. Баракунайте.

Профессиональные союзы. В Лит. ССР — 711 тыс. членов профсоюзов. Председатель республиканского Совета профсоюзов — П. П. Добровольскис.

Народное хозяйство. Промышленность. План производства валовой продукции Лит. ССР в 1961 г. выполнен на 100,8%. Объем промышленного производства увеличился по сравнению с 1960 г. на 11%. Производительность труда в 1961 г. в промышленности возросла по сравнению с 1960 г. на 2%. Сверхплановая экономия от снижения себестоимости промышленной продукции в 1961 г. составила 4,3 млн. руб.

Производство важнейших видов промышленной продукции

Виды продукции	1959 г.	1960 г.	1961 г.
Электроэнергия (млн. кВт-ч)	974,4	1122	1296
Станки металлорежущие (шт.)	8468	8959	9639
Торф топливный (тыс. т)	2192	1554	2082
Кирпич строительный (млн. шт.)	430,3	498,1	589,8
Цемент (тыс. т)	385,5	468,5	544
Электросчетчики (тыс. шт.)	2006	2700	3201
Велосипеды (тыс. шт.)	201,6	221,1	243,9
Бумага (тыс. т)	47,9	49,2	49,9
Ткани льняные (млн. м ²)	7,4	8,5	11,0
» хлопчатобумажные (млн. м ²)	14,8	15,4	16,0
» шерстяные (млн. м ²)	9,1	9,6	10,1
» шелковые (млн. м ²)	12,2	15,4	16,4
Обувь кожаная (млн. пар)	6,2	6,8	7,8
Мясо (без производства колхозами) (тыс. т)	95,7	115,1	117,4
Масло животное (без производства колхозами) (тыс. т)	21,3	23,5	23,9

В 1961 г. введено в действие 21 новое промышленное предприятие и 8 новых цехов на действующих предприятиях. Вступили в строй 4-я технологическая линия Акмянского цементного з-да, цех опор для линий электропередач на Вильнюсском з-де железобетонных изделий, Клайпедский экспериментальный з-д силикатных изделий, Пабрадский кабельный з-д, Калварийский маслозавод и др. В августе Вильнюс начал получать природный газ из УССР по газопроводу Дашава—Минск — Вильнюс — Рига. В 1961 г. предприятиями республики освоено производство прореживателей сахарной свеклы, свеклоподъемников навесных, агрегатов для приготовления витаминной травяной муки, новых моделей металлорежущих станков, модернизированных гладильных прессов, стиральных машин, длиннопролетных железобетонных ферм и балок перекрытий, керамзита и др. изделий.

В 1961 г. производство электросварочных агрегатов увеличилось на 19%, приборов, средств автоматизации и запасных частей к ним — на 20%, металлорежущего инструмента — на 43%, электродвигателей (до 0,25 кВт) — на 35%, электродвигателей (до 100 кВт) — в 2,6 раза, радиаторов — на 30%, радиоприемников — на 23%. Увеличилось производство сборных железобетонных и бетонных конструкций и др. строительных материалов, мебели, изделий легкой и пищевой пром-сти. Промышленность республики выпустила в 1961 г. больше, чем в 1960 г.: колбасных изделий — на 11%, цельномолочных продуктов — на 15%, кондитерских изделий — на 11%.

В 1961 г. проводились мероприятия по дальнейшей механизации и автоматизации производственных процессов. Внедрено в производство св. 21 тыс. рационализаторских предложений и изобретений, что дало около 15 млн. руб. экономии в расчете на год.

Сельское хозяйство. На 1 января 1962 г. в Литве насчитывалось 1867 колхозов и 232 совхоза.

Распределение посевных площадей по сельскохозяйственным культурам (тыс. га)

Культуры	1953 г.	1959 г.	1960 г.	1961 г.
Все сельскохозяйственные культуры	2190	2340	2375	2456
В том числе:				
Зерновые	1379	1032	925	958
Технические	99	91	96	97
Картофель и овощи	241	251	260	247
Кормовые	471	966	1094	1154
В т. ч. кукуруза	—	53	94	117
сахарная свекла (на корм)	—	—	—	17

В 1961 г. посевы ячменя расширены на 19%, бобовых — на 92%, посевы овса сокращены на 59%. Увеличены посевы кукурузы, значительно сократились посевы трав.

Поголовье крупного рогатого скота в колхозах и совхозах по сравнению с 1960 г. увеличилось на 15%, в т. ч. коров — на 9%; поголовье птицы возросло на 25%. В 1961 г. продано государству больше, чем в 1960 г., мяса, молока, яиц, картофеля. По всему с. х-ву в 1961 г. получено на каждые 100 га с.-х. угодий 464 ц молока и 55 ц мяса в убойном весе. Лит. ССР по производству мяса и молока идет примерно на уровне заданной семилетки, однако в республике плохо используются возможности для развития общественного животноводства. На долю колхозов и совхозов в 1961 г. приходилось только 39% от всего производства мяса в республике и 37% производства молока.

Поголовье продуктивного скота во всех категориях хозяйств (на конец года, тыс.)

	1953 г.	1959 г.	1960 г.	1961 г.
Крупный рогатый скот	817	1158	1223	1342
В т. ч. коровы	491	710	737	773
Свиньи	914	1435	1720	1606
Овцы и козы	470	405	384	364

На 1 июля 1961 г. в с. х-ве республики имелось 37,6 тыс. тракторов в переводе на 15-силые, а также большое количество других с.-х. машин. В 1961 г. колхозы и совхозы получили 2,9 тыс. тракторов, 1140 грузовых автомашин, 460 силосоуборочных комбайнов, 130 комбайнов зерновых, 120 экскаваторов и др. машин. Пахота, культивация и дискование повсеместно проводились на тракторной тяге, около 90% площадей зерновых культур засеивалось тракторными сеялками. Повысился уровень механизации в животноводстве. В 1961 г. проведены мелiorативные работы на площади 118 тыс. га, в т. ч. закрытым дренажем 54 тыс. га.

Важнейшие события в жизни республики. (О событиях партийной жизни см. раздел Коммунистическая партия Литвы).

5 января 1961 г. состоялась 5-я сессия Верховного Совета Лит. ССР 5-го созыва. Сессия утвердила гос. план развития нар. х-ва Лит. ССР на 1961 г., гос. бюджет Лит. ССР на 1961 г. и отчет об исполнении гос. бюджета Лит. ССР в 1959 г. 26 июня состоялась 6-я сессия Верховного Совета, которая приняла законы

об утверждении Уголовного и Уголовно-процессуального кодексов Лит. ССР, об утверждении положения об адвокатуре Лит. ССР, о бюджетных правах Лит. ССР и местных Советов депутатов трудящихся Лит. ССР. 27—28 декабря проходила 7-я сессия Верховного Совета, которая приняла законы о гос. плане развития нар. х-ва Лит. ССР на 1962 г., гос. бюджете Лит. ССР на 1962 г., утвердила отчет об исполнении гос. бюджета Лит. ССР за 1960 г., а также избрала новый состав Верховного суда Лит. ССР.

5 марта проходили выборы в местные Советы депутатов трудящихся. В Советы избран 32 831 депутат. Среди депутатов 60,58% рабочих и колхозников; 37,35% женщин; 63,26% беспартийных.

За звание бригады и ударника коммунистического труда в республике соревновалось ок. 6800 коллективов (в них св. 150 тыс. чел.) и более 20 тыс. передовиков производства. В 1961 г. в республике по гос. жилищному строительству, а также населением за свой счет и с помощью гос. кредита введено в действие жилых домов общей площадью 662 тыс. м²; кроме того, 3,5 тыс. домов построено колхозниками и сельской интеллигенцией.

В 1961 г. в республике состоялся ряд совещаний, посвященных вопросам пром-сти, с. х-ва, науки и культуры. В феврале были проведены межрайонные совещания работников с. х-ва, посвященные итогам Январского пленума ЦК КПСС и задачам работников с. х-ва республики, республиканское совещание актива строителей, республиканское совещание хозяйственного и профсоюзного актива; в марте — республиканское совещание актива работников автотранспорта и шоссежных дорог; в апреле — совещание руководителей совхозов и др. государственных хозяйств; в мае — республиканское совещание работников заготовительных организаций, совещание по вопросам улучшения охраны труда и техники безопасности; в июне — 1-й республиканский слет передовиков птицеводства; в июле — республиканское совещание специалистов и передовиков с. х-ва; в ноябре — собрание республиканского профсоюзного актива и др. В марте состоялось республиканское совещание актива медицинских работников; в апреле — 5-й съезд Общества по распространению политических и научных знаний, конференция театроведов Советской Прибалтики и БССР; в июне — 12-й съезд хирургов Лит. ССР; в августе — 2-я республиканская конференция научно-технических обществ; в ноябре — республиканское совещание актива художников; в декабре — совещание актива работников культурно-просветительных учреждений и творческих организаций, республиканское совещание работников театров, посвященные итогам XXII съезда КПСС.

В мае в республике прошли дни украинской культуры.

5 декабря скончался видный партийный и государственный деятель Лит. ССР К. К. Прейкшас.

Академия наук Литовской ССР. Основана в 1941 г. На 1 января 1962 г. в академии было 18 академиков и 16 членов-корреспондентов. Президент — Ю. Ю. Матулис.

В 1961 г. академией и ее институтами проведены 23 научные конференции и совещания. Среди них: межреспубликанская конференция Прибалтийских советских республик по вопросам исследования бетона и железобетона, 2-й симпозиум по вопросам исследования микобактериальной флоры Прибалтийских республик, региональная конференция по вопросам оптимального размера с. х. предприятий и их производственных подразделений с участием институтов экономики АН СССР, ВАСХНИЛ, республик Прибалтики и Белоруссии, республиканская геодезическая конференция, межреспубликанская научная сессия, посвященная 20-летию со дня начала Великой Отечественной войны, совещание по истории восстания 1863 г. и др. Кроме того, в 1961 г. состоялись две сессии Общего собрания академии — отчетная и сессия, посвященная итогам XXII съезда КПСС и задачам академии.

Ученые академии принимали участие в 4-м всесоюзном съезде математиков, 10-й всесоюзной конференции по катодной электронике, 1-м всесоюзном совещании по радиоизмерительной технике; в Международном совещании по вопросам полупроводниковой энергии в Париже, на Международном конгрессе биохимиков в Москве, на Международном форуме по борьбе с паразитарными заболеваниями человека в Ташкенте и др.

В 1961 г. академией издано 46 книг общим объемом 929 печатных листов, а также в «Трудах АН» и научных журналах опубликовано 459 научных статей. Среди изданных работ: «Основы озероведения» К. Белюкаса, сб. статей «Специализация и кооперирование промышленности Литовской ССР», «История литовской литературы», т. 3, ч. 1, сб. документов «Революция 1905—1907 гг. в Литве», сб. статей «Ревматизм» и др.

Культурная жизнь. Художественная литература и литературоведение. Из произведений литовской советской прозы, изданных в 1961 г., следует отметить повести И. Авижюса «В стеклянную гору», А. Ионинаса и Ю. Пожеры «Ты — моя живая кровь», Ю. Марцинкявичюса «Сосна, которая смеялась», роман Г. Корсаkene «Временная столица», сатирический рассказ В. Аудронаши «Пуговица», рассказы И. Довидайтиса «Однажды в летнюю ночь», Р. Кашаускаса «Люди вблизи», новеллы М. Слуцкиса «Пусть мы лучше не встретимся», Р. Ланкаускаса «Когда умолкает труба», фельетоны, юморески и памфлеты Ю. Булоты «Против шерсти».

Из новых поэтических произведений выделяется книга Э. Межелайтиса «Человек» и его же сб. стихотворений «Солнце в янтаре». Изданы «Публицистическая поэма» Ю. Марцинкявичюса, «Поэмы борьбы» Б. Прансуса-Жалниониса, стихотворения Ю. Палецкиса «Во имя жизни», Р. Ширвиса «Березовые напевы», В. Бложе «Созвездие», И. Крикшюнаса-Ювараса «Не грусти, березка», В. Гедры «Прозрачный родник», пьесы А. Беляускаса «Неоконченный портрет», И. Склютаускаса «Парень с чертовым волосом».

Изданы рассказы для детей К. Марукаса «Золотые руки», М. Слуцкиса «Почему старики смеются», В. Даутартаса «Верные друзья», В. Бартушкайте «Дневник пионерки», стихотворения К. Кубилинскаса «Янтарики» и «Ой грибы, грибы», Я. Дегутите «Солнце и песенка», Ю. Марцинкявичюса «Дикая груша», А. Матутиса «Король двоек».

Вышли в свет 5—6 тт. соч. А. Гудайтиса-Гузавичюса, 3 тт. соч. Л. Гиры, соч. И. Мачиса-Кекштаса, воспоминания нар. художника СССР А. Жмуйдзинавичюса «Палитра и жизнь».

Изданы сборники статей по вопросам литературоведения и критики: В. Радайтиса «Главное направление», Ю. Киркилы «Голоса современников», К. Амбрасаса «Взгляд на литературу», И. Иосаде «Книга и действительность», монографии И. Ланкутиса «Творчество В. Миколайтиса-Путинаса», Ю. Булоты «А. Ясутис».

В 1961 г. изданы книги прогрессивных литовских писателей, проживающих в США: роман «Чертоги сердца» и сб. рассказов «Синие очи» А. Маргериса, стихотворения С. Ясильониса «Слова от сердца». Вышли в свет 2—3 тт. сочинений В. Мицкявичюса-Капсукаса, воспоминания старых революционеров: К. Доминаса «Эхо Октября», Х. Капланаса «В казармах беспокойно», Э. Билявичюса «Неман возвращается в свое русло», И. Мацяускаса «Солнце заходит и снова восходит».

На литовском яз. изданы 5—10 тт. соч. А. П. Чехова, много книг русских советских писателей и писателей братских республик.

18 января скончался поэт А. Ластас.

Театр. Театры республики в 1961 г. осуществили 50 новых постановок, в т. ч. 10 музыкальных и 40 драматических. Среди новых постановок Гос. академического театра драмы Лит. ССР: «Кровь и пепел» Ю. Марцинкявичюса (реж. К. Кимантайте), «Третья патетическая» Н. Погодина (реж. Р. Юкнявичюс), «Левониха на орбите» А. Макаенка (реж. Ю. Рудзин-

скас). Гос. русский драм. театр Лит. ССР поставил «Кремлевские куранты» Н. Погодина (реж. С. Цветков), «Остров Афродиты» А. Парниса (реж. И. Воложанин), Каунасский гос. драм. театр поставил «Океан» Штейна (реж. Г. Ванцявичюс), Шяуляйский драм. театр — «Проводы белых ночей» В. Пановой (реж. В. Лимантас), Клайпедский драм. театр — «Розы и счастье» Р. Микалаускайте по роману А. Беляускаса «У роз красный цвет» (реж. В. Ясинскас), Паневежский драм. театр — «Первый бал Вики» Г. Приеде (реж. Г. Карка), «Макбет» У. Шекспира (реж. Ю. Мильтинис), Капсукский драм. театр — «Дамоклов меч» Н. Хикмета (реж. С. Чайкаускас).

В республике прошел смотр спектаклей, подготовленных к XXII съезду КПСС. Жюри признало лучшими: «Кровь и пепел» (Гос. акад. театр драмы Лит. ССР) и «Океан» (Каунасский гос. драм. театр). Отмечены также работы художников и актеров.

15 июля скончался нар. арт. Лит. ССР В. Я. Головчинер.

Музыка. В республике работают Гос. академический театр оперы и балета Лит. ССР в Вильнюсе и Каунасский гос. музыкальный театр. Театр оперы и балета поставил оперу «Ромео и Джульетта» Ш. Гуно (реж. Ю. Грибаускас, дирижер В. Виржонис), балет татарского композитора Ф. Яруллина «Шурале» (постановка И. Гудавичюса, дирижер Х. Поташинскас), балет эстонского композитора Л. Аустер «Северный сон» (постановка Ю. Гривичкаса, дирижер Х. Поташинскас) и др. Каунасский муз. театр поставил оперу «Демон» А. Рубинштейна (реж. В. Андреев, дирижер Ю. Индра), балет Б. Асафьева «Бахчисарайский фонтан» (постановка Ю. Ястребова, дирижер Ю. Индра).

Из крупных музыкальных произведений, созданных композиторами республики в 1961 г., следует отметить африканские эскизы Ю. Юзелюнаса, его же концерт-поэму для струнного оркестра, симфоническую поэму «Буревестник» В. Лаурушаса, симфоническую поэму «Палангос Юзе» В. Палтанавичюса, 2-й концерт для фортепиано и камерного оркестра Б. Дварионаса, 5-ю симфонию А. Рачюнаса.

Кино. Литовской киностудией выпущен художественный фильм «Канонада» (сценарий В. Римкявичюса, реж. А. Жебрюнас и Р. Вабалас), «Чужие» (сценарий А. Иовинаса и Ю. Пожеры, реж. М. Гедрис). Выпущен также короткометражный художественный фильм «Финский ветер» (сценарий и постановка А. Кунделиса). В 1961 г. выпущены документальные короткометражные фильмы: «Отряд преодолевает топи», «Не унывай, Виргинис!», «В тени креста», «Каунас встречает друзей», «Мечты и судьбы». Создано 2 научно-популярных короткометражных фильма: «Сенный концентрат» (о производстве витаминной травяной муки) и «Путь молока». Выпущено 48 номеров киножурналов «Советская Литва» и «Пионер Литвы». На литовский язык дублировано 30 художественных фильмов и 76 частей короткометражных фильмов.

В 1961 г. в республике насчитывалось 1308 киноустановок, киносеансы посетило свыше 39 млн. зрителей.

Изобразительные искусства. Среди новых произведений искусства, созданных художни-

ками в 1961 г., — «Из районного центра» В. Гечаса, «Газопроводчики» А. Глинскиса, «Портрет революционерки» И. Шважаса, триптих «На станкостроительном заводе „Комунарас“» В. Каратаюса, «Доброе утро» и «Спокойствие» А. Жмуйдзинавичюса, скульптурная группа «Рыбак, дочь рыбака и я» Ю. Микенаса, «Отдыхающая колхозница» и «Прошлое и настоящее» скульптора Ю. Кедайниса, скульптура «В. И. Ленин» К. Богданаса, цикл работ графика В. Валюса «Промышленный Вильнюс», работы художников В. Юркунаса, С. Красаускаса, И. Кузьминскиса, К. Прейкштаса, А. Макунайте.

В 1961 г. работы художников Лит. ССР демонстрировались на республиканской выставке, на Всесоюзной художественной выставке в Москве, посвященной XXII съезду КПСС, на выставке графики Советской Прибалтики в ВНР, на выставке «Неделя Балтийского моря» (ГДР). Отдельные произведения литовских художников экспонировались на различных выставках советского искусства в зарубежных странах. В сентябре в Москве была открыта выставка литовского витража. В республике были организованы: выставка работ молодых художников, выставка, посвященная дню художника, выставка сатиры и юмора, выставки произведений В. Мацкявичюса, А. Жмуйдзинавичюса, П. Сергиевича, И. Зикараса, Д. Тарабилдене, В. Шлейвите, выставка «Советская Украина», прикладного искусства КНР, произведений датского художника Х. Бидструпа, румынского художника Ж. Перахима и др.

За скульптуру памятника жертвам фашизма в дер. Пирчюпис Президиум АХ СССР присудил скульптору Г. Йокубонису серебряную медаль.

Скульптору Ю. Микенасу присвоено звание нар. художника СССР.

2 октября скончался нар. художник Лит. ССР П. Римша.

Художественная самодеятельность. В 1961 г. в республике было 11 народных театров, 1 народная филармония, 3 народных симфонических оркестра, 28 ансамблей народной песни и танца. В 5 колхозах созданы народные художественные музеи. В республике имелось ок. 15 тыс. коллективов художественной самодеятельности с 250 тыс. участников. 9 коллективов художественной самодеятельности удостоены звания заслуженного коллектива Лит. ССР. В 1961 г. в республике работало 57 народных ун-тов (ок. 20 тыс. слушателей).

Общественные и культурные контакты с зарубежными странами. В 1961 г. Лит. ССР посетили президент ДРВ Хо Ши Мин, первый секретарь ЦК Партии трудящихся Вьетнама Ле Зуан, ген. секретарь ЦК КП Люксембурга Д. Урбани, группа работников министерства просвещения ПНР, делегация польской молодежи, делегация молодежи стран Африки, св. 2 тыс. туристов, в т. ч. из ПНР, ЧССР, США, Израиля, Англии и др. Литовские туристы побывали в ряде стран.

В Литве гастролировали польский гос. ансамбль народной песни и танца «Шлёнск», итальянский театр «Пикколо ди Подрека», Народный ансамбль песни и танца ЧССР, римский камерный оркестр, артисты из ПНР, ЧССР, ГДР, НРБ, РНР, Бирмы, Мексики, США, ФРГ, Италии, Швеции. В Вильнюсе работала международная фотовыставка «Интерпресс-фото 1960». В сентябре прошла неделя польской книги. Лит. ССР принимала участие в «Неделе мира в Прибалтике» в Ростове (ГДР). Литовские спортсмены провели много международных встреч со спортсменами ЧССР, ПНР, ГДР, РНР, Исландии и др. стран.

МОЛДАВСКАЯ СОВЕТСКАЯ СОЦИАЛИСТИЧЕСКАЯ РЕСПУБЛИКА

(М о л д а в и я, М С С Р)

Общие сведения. Площадь — 33,7 тыс. км². Население — 3 106 тыс. чел. Средняя плотность населения — 92,1 чел. на 1 км² (на 1 января 1962 г.). Делится на 35 сельских районов; имеет 17 городов и 21 поселок городского типа, 607 сельских советов. Столица —

Кишинев (244 тыс. жит. на 1 января 1962 г.). Основное население (по переписи 1959 г.) — молдаване (1 887 тыс.; 65,4%), проживают также украинцы (421 тыс.; 14,6%), русские (293 тыс.; 10,2%), гагаузы (96 тыс.; 3,3%) и др.

Государственный строй. Молдавская ССР — союзная советская социалистическая республика, входящая в состав СССР. Действующая конституция утверждена 12 февраля 1941 г. Верховный Совет МССР ныне действующего 5-го созыва избран 1 марта 1959 г. в количестве 281 депутата, в т. ч. 104 женщины; в составе депутатов 180 членов и кандидатов в члены КПСС; рабочих и колхозников в составе избранных депутатов св. 60%. Председатель Верховного Совета — И. К. Вартичан, зам. председателя: В. Н. Автений, П. С. Дарненко, П. М. Полоз и Е. С. Постовой. Председатель Президиума Верховного Совета — И. С. Кодица, заместители — М. Ф. Дьеур (с июня 1962 г.), Е. М. Курышина (с декабря 1961 г.), секретарь — А. Н. Крачун (с декабря 1961 г.), члены: Г. Д. Арделяну, И. И. Бодюл (с декабря 1961 г.), В. Г. Буга, И. К. Чурбанов (с июня 1962 г.), Г. А. Греку, П. И. Дворников, И. Г. Лешан, К. Ф. Ромашко, З. А. Савченко, С. С. Сидоренко, С. Ф. Симонова, И. Н. Стойко, Е. Г. Фалюта (с декабря 1961 г.). Председатель Совета Министров и министр иностранных дел — А. Ф. Диордица, первый заместитель председателя — М. И. Сидоров (с марта 1962 г.), заместитель — Н. А. Щелоков (с мая 1962 г.).

МССР образует экономический административный район во главе с Советом народного хозяйства.

Коммунистическая партия Молдавии на 1 января 1962 г. насчитывала 65,1 тыс. членов и кандидатов в члены партии, состоящих в 2415 первичных партийных организациях.

На Январском (1961 г.) пленуме ЦК КПСС был заслушан доклад ЦК КП Молдавии о выполнении гос. плана и социалистических обязательств по производству и продаже государству продуктов земледелия и животноводства в 1960 г. и о мероприятиях по дальнейшему развитию с. х-ва. 1—2 февраля 1961 г. состоялся VI пленум ЦК КП Молдавии, обсудивший вопрос об итогах Январского пленума ЦК КПСС 1961 г. и задачах партийной организации республики по дальнейшему развитию с. х-ва. 29 мая VII пленум ЦК КП обсудил вопрос о созыве X съезда КП Молдавии, о внедрении достижений науки и передового опыта в колхозное и совхозное производство республики. 27—29 сентября состоялся X съезд КП Молдавии. Съезд обсудил и одобрил проекты Программы КПСС и Устава КПСС, отчеты ЦК КП Молдавии и Ревизионной комиссии, избрал руководящие органы партии и делегатов на XXII съезд КПСС. 29 сентября I пленум ЦК, избранный X съездом КП Молдавии, избрал Секретариат и Бюро ЦК КП Молдавии. 15 ноября состоялось собрание партийного актива республики, посвященное итогам XXII съезда КПСС и задачам партийной организации республики.

Члены Бюро ЦК КП Молдавии: Г. Ф. Антосяк, И. И. Бодюл, А. Ф. Диордица, И. С. Кодица, Д. С. Корнован, Н. Н. Куриленко, Н. А. Мельников, Е. С. Постовой, И. Т. Савченко, С. С. Сидоренко, Н. А. Щелоков. Кандидаты в члены ЦК КП Молдавии: П. В. Воронин, М. И. Сидоров (с марта 1962 г.).

Первый секретарь ЦК КП Молдавии — И. И. Бодюл, второй секретарь — Н. А. Мельников, секретари — Е. С. Постовой, Н. Н. Куриленко, Д. С. Корнован.

Ленинский Коммунистический Союз Молодежи Молдавии (ЛКСММ) на 1 января 1962 г. насчитывал 172,2 тыс. комсомольцев, объединенных в 2518 первичных комсомольских организациях.

24 февраля 1961 г. состоялся расширенный пленум ЦК ЛКСМ Молдавии, рассмотревший вопрос об участии комсомольцев и молодежи республики в выполнении решений Январского пленума ЦК КПСС. 30 июня пленум ЦК ЛКСМ Молдавии обсудил вопрос о состоянии и мерах улучшения идейно-политического

воспитания учащейся молодежи и о ходе выполнения социалистических обязательств, принятых в честь XXII съезда КПСС комсомольскими организациями ряда районов. 17 июля 6-й пленум ЦК ЛКСММ обсудил вопрос о созыве XI съезда ЛКСММ и организационные вопросы. Состоявшееся в ноябре собрание республиканского комсомольского актива обсудило задачи республиканской комсомольской организации в связи с решениями XXII съезда КПСС.

В республике более 200 тыс. молодых производственников, 1118 бригад и 96 предприятий борются за звание ударников и коллективов коммунистического труда. Комсомольцы республики шефствуют над строительством Кучурганской ГРЭС. В 1961 г. в колхозах и совхозах республики работали 3 тыс. комсомольско-молодежных звеньев и 850 механизированных агрегатов. Во Всесоюзном соревновании молодых кукурузоводов принимали участие 70 тыс. юношей и девушек республики. Лучших результатов добились комсомольско-молодежное звено С. Чеботарь из колхоза «Заветы Ленина» Флорештского р-на, получившее на площади 45 га по 118,5 ц с га кукурузы в зерне; звено коммунистического труда им. XXII съезда КПСС М. Калинковой из колхоза им. Ленина Чадыр-Лунгского р-на получило по 75 ц зерна кукурузы с га на площади 57 га. Звено М. Цуркан из колхоза им. Кирова Бельцкого р-на получило по 90,3 ц зерна с га на площади 14 га, звено Ф. Помырляну — по 100 ц зерна кукурузы с га на площади 28 га. Комсомольско-молодежный механизированный агрегат бр. В. и И. Сверин из колхоза «Путь Ленина» Фалештского р-на, обрабатывая посеы кукурузы на площади 97 га без применения ручного труда, получили по 49,3 ц зерна кукурузы с га. В животноводстве работало св. 26 тыс. юношей и девушек. А. Штирбу из колхоза «Пограничник» Липканского р-на надоил за год по 4961 л молока от фуражной коровы; И. Лунгу из колхоза «Вяца ноуэ» Теленештского р-на надоил по 4513 л от фуражной коровы. Свиляр И. Колугар вместе со своим напарником Н. Стрижкой из колхоза «Вяца ноуэ» Оргеевского р-на откормили за 1961 г. 1400 голов свиней весом 80—100 кг каждая. Дубоссарская районная комсомольская организация, участвуя во Всесоюзном соревновании за развитие животноводства, в 1961 г. вырастила 770 тыс. голов птицы.

Более 100 тыс. юношей и девушек изучают материалы XXII съезда в сети партийного просвещения. В республике работает св. 25 тыс. комсомольских пропагандистов, агитаторов, лекторов.

Первый секретарь ЦК ЛКСМ Молдавии — Г. И. Лавранчук, второй — В. С. Бойко, секретари — М. В. Бондаренко и А. П. Цариградская (на февраль 1962 г.).

Профессиональные союзы. В республике 497 тыс. членов профсоюзов, объединенных в 4267 первичных профсоюзных организациях. Председатель республиканского Совета профсоюзов С. С. Сидоренко.

Народное хозяйство. Пр о м ы ш л е н н о с т ь. В 1961 г. выпуск валовой продукции промышленности по сравнению с 1960 г. увеличился на 12%, а план 1961 г. выполнен на 103%.

По сравнению с 1960 г. валовая продукция машиностроения и металлообработки увеличилась на 41%, в т. ч. электротехнической пром-сти — на 68%, пром-сти строительных материалов — на 17%, легкой пром-сти — на 7%. В машиностроительной, металлообрабатывающей и электротехнической пром-сти совнархоза освоено производство новых видов промышленной продукции: производство станции управления ПЭТ 5006, испарителей ЛП НД-8 и агропомпы, производство пасто-приготовителей, опрыскивателей ОГИ, производство автоматического наполнителя зеленого горошка и соков, отделителей семян томатов и др. В легкой пром-сти

Производство важнейших видов промышленной продукции

Виды продукции	1959 г.	1960 г.	1961 г.
Электроэнергия (млн. кВт-ч) . . .	552,4	676,7	750
Железобетонные изделия (тыс. м ³)	149,3	206,7	263,2
Стиральные машины (шт.)	—	770	10000
Электродвигатели переменного тока мощностью до 100 кВт (шт.)	3002	5406	7487
Насосы центробежные (шт.)	4507	8043	13308
Кирпич строительный (млн. шт.)	117,1	128,5	117,6
Ткани хлопчатобумажные (тыс. м ²)	881	1711	2114
Ткани шелковые (тыс. м ²)	4071	5572	5748
Бельевой трикотаж (тыс. шт.)	6468	6793	7269
Чулочно-носочные изделия (млн. пар)	15,1	16,0	16,1
Обува кожаная (тыс. пар)	5194	5569	5834
Сахар-песок (тыс. т)	157,0	180,6	232,5
Мясо (включая субпродукты I и II категорий) (тыс. т)	67,0	71,8	61,4
Масло животное (без домашнего производства населением) (тыс. т)	12,4	11,6	11,2
Масло растительное (без домашнего производства населением) (тыс. т)	86,6	85,7	109,4
Консервы (млн. условных банок)	332,1	394,3	433,0
Кондитерские изделия (тыс. т)	16,5	16,4	16,4
Вино виноградное (тыс. дкл)	13416	13478	12520

внедрено св. 900 новых моделей обуви, швейных, трикотажных и других изделий.

В 1961 г. осуществлялись мероприятия по дальнейшей механизации и автоматизации производственных процессов, было введено в действие ок. 200 механизированных и поточных линий. На Тираспольском машиностроительном з-де им. Кирова освоена сварка тонколистовых конструкций в среде углекислого газа. На других предприятиях освоено и внедрено профильное шлифование при обработке деталей, горячая безоблойная штамповка в производстве стальных и латунных деталей, эмалирование обмоточных проводов расплавом капрона и другие. Внедрена механизированная поточная линия по изготовлению мебельных щитов со стружечным заполнением и ряд других. В 1961 г. введено в действие 8 новых промышленных предприятий, в т. ч. Рыбницкий цементный з-д, Леовский сырозавод, Фалештский маслозавод, з-д по ремонту строймеханизмов, заводы первичного виноделия в Вулканештах, Пырлице. Кроме того, на действующих предприятиях введено в эксплуатацию 53 цеха, в т. ч.: цех крупнопанельного домостроения на Кишиневском з-де железобетонных изделий и крупнопанельного домостроения, цех электроизоляционных материалов на Тираспольском з-де «Молдавизолит», цех минераловатных изделий на Кишиневском кирпичном з-де № 2, мясожировые цеха на Бельцком и Чадыр-Лунгском мясокомбинатах, колбасный цех и цех по переработке птицы на Кишиневском мясокомбинате. За 1961 г. в нар. х-ве республики внедрено св. 11,4 тыс. рационализаторских предложений, что дает более 6 млн. руб. экономии в расчете на год. Производительность труда в промышленности по сравнению с 1960 г. возросла на 4,1%. Установленный план по снижению себестоимости продукции перевыполнен. В результате перевыполнения плана производительности труда, снижения себестоимости, роста производства, перевозок, товарооборота по нар. х-ву республики получено примерно на 19% прибыли больше, чем в 1960 г.

Сельское хозяйство. На 1 января 1962 г. в республике имелось 529 колхозов, 65 совхозов.

Посевные площади увеличились на 6 тыс. га за счет освоения новых земель. В 1961 г. колхозами и совхозами заложено новых садов и виноградников на площади 31 тыс. га, кроме того, заложено 1,6 тыс. га маточников подвойных лоз и ок. 1 тыс. га плодовых питомников.

В 1961 г. валовой сбор зерна составил 167 млн. пудов. Валовые сборы и урожайность озимой пшеницы,

Распределение посевных площадей по сельскохозяйственным культурам (тыс. га)

Культуры	1953 г.	1959 г.	1960 г.	1961 г.
Вся посевная площадь	1938	1933	1886	1892
В том числе:				
Зерновые	1235	1154	1054	1155
Из них:				
Пшеница	612	486	358	417
Кукуруза на зерно	435	557	593	589
Технические	328	313	332	330
Картофель	68	53	45	40
Овощи	27	37	42	40
Кормовые	264	361	398	314

подсолнечника, сахарной свеклы (фабричной) и ряда др. культур в 1961 г. были выше, чем в 1960 г.; валовой сбор и урожайность зерна кукурузы в 1961 г. значительно выше, чем за все предыдущие годы. С площади 62 тыс. га собран урожай зерна кукурузы по 50 и более ц с га. Валовой сбор винограда составил 570 тыс. т.

Поголовье продуктивного скота (во всех категориях хозяйств, тыс. голов)

	1953 г.	1959 г.	1960 г.	1961 г.
Крупный рогатый скот	518	668	652	728
В т. ч. коровы	197	277	274	293
Свиньи	417	1099	1177	1382
Овцы и козы	1480	1998	1738	1802

Производство продуктов животноводства (по всем категориям хозяйств)

	1953 г.	1959 г.	1960 г.	1961 г.
Мясо и сало (в убойном весе) (тыс. т)	85	118	119	110
Мясо и сало (в убойном весе) на 100 га (ц)	30	43	44	40
Молоко (тыс. т)	277	655	615	599
Молоко на 100 га сельхозугодий (ц)	99	240	226	220
Яйцо (млн. шт.)	212	410	375	375
Шерсть (тыс. ц)	29	41	37	32

Задание первых трех лет семилетки по производству мяса республика выполнила только на 63%, а молока — на 81%.

На конец 1961 г. в с. х-ве республики имелось 22,8 тыс. тракторов (в пересчете на 15-сильные). В 1961 г. с. х-во республики получило 1768 тракторов, 230 зерновых комбайнов, 614 грузовых автомобилей и др. машин. В 1961 г. в колхозах построено: помещений для коров и телят на 55 тыс. мест, свинарников на 77 тыс. голов, овчарен на 36 тыс. голов и птичников на 483 тыс. мест.

Важнейшие события в жизни республики. (О событиях партийной жизни см. раздел Коммунистическая партия Молдавии). 23—24 марта 1961 г. на 5-й сессии Верховного Совета Молд. ССР 5-го созыва было принято постановление о состоянии и мерах улучшения культурно-просветительной работы среди сельского населения республики, утвержден уголовный и уголовно-процессуальный кодексы МССР. 27—28 декабря на 6-й сессии Верховного Совета МССР приняты законы о гос. плане развития нар. х-ва МССР на 1962 г., о гос. бюджете МССР на 1962 г., утвержден отчет об исполнении гос. бюджета МССР за 1960 г. 5 марта в республике состоялись выборы в местные Советы депутатов трудящихся. В Советы избрано 27 102 депутата, среди них 45,5% женщин, 58,1% — беспартийных; 65,1% — рабочих и колхозников. В 1961 г. в движении за коммунистический труд участвовало 257 тыс. чел.,

коллективы 336 предприятий, колхозов и совхозов, 12279 бригад, смен, цехов. Звание коллектива коммунистического труда присвоено 2311 бригадам, звеньям, цехам. Звание ударника коммунистического труда присвоено св. 50 тыс. передовиков и новаторов производства.

В 1961 г. за счет гос. средств, а также населением за свой счет и с помощью гос. кредита в городах и поселках городского типа введено в действие 574 тыс. м² жилой площади, колхозниками и сельской интеллигенцией построено 17 тыс. жилых домов. В 1961 г. на Кишиневском тракторосборочном з-де собраны первые молдавские тракторы; началось строительство крупнейшей Кучурганской ГРЭС; 2 августа состоялось открытие АН Молдавской ССР.

В 1961 г. в МССР проведен ряд республиканских совещаний, посвященных различным вопросам хозяйственной и культурной жизни республики: в январе состоялось республиканское совещание передовых звеньевых-кукурузоводов, которое обратилось ко всем колхозникам и колхозницам, рабочим совхозов вырастить высокий урожай кукурузы — 40—50 ц с га; республиканское совещание рационализаторов и изобретателей республики; в феврале состоялось республиканское совещание председателей колхозов, директоров совхозов и специалистов с. х-ва; в марте — республиканское совещание работников редакций газет, журналов, радио, телевидения, телеграфного агентства, издательств и полиграфии, совещание актива работников кооперативной торговли, 1-й слет молодых строителей, совещание актива работников торговли, съезд библиотечных работников республики. 25 марта состоялось совещание творческой интеллигенции. В апреле состоялось республиканское совещание руководителей звеньев высокого урожая кукурузы, совещание председателей исполкомов районных и сельских Советов депутатов трудящихся; в мае — республиканское совещание специалистов опытно-показательных хозяйств, совещание молодых творческих работников; в июне — республиканское совещание актива медицинских работников и совещание идеологических работников; в июле — республиканское совещание работников свиноводческих ферм; в сентябре — республиканское совещание идеологических работников; в октябре — республиканское совещание работников науки и высшей школы, 3-й съезд хирургов Молдавии с участием ряда ученых страны; в ноябре — слет кукурузоводов — победителей соревнования за получение в 1961 г. 50 и выше ц зерна кукурузы с га и республиканское совещание журналистов; в декабре — республиканское совещание работников торговли. В Унгенах прошла неделя молдавского искусства и литературы. В республике состоялась неделя русской литературы.

Академия наук Молдавской ССР открыта 2 августа 1961 г. на базе научно-исследовательских учреждений Молдавского филиала АН СССР. На 2 августа 1961 г. в АН МССР было 11 академиков и 13 членов-корреспондентов. Президент — Я. С. Гросул. АН Молдавской ССР имеет в своем составе: отделение естественных и технических наук (Ин-т физики и математики, Ин-т химии, Ин-т энергетики и автоматизации, Ин-т геологии и полезных ископаемых, Сейсмическая станция); отделение биологических и с.-х. наук (Ин-т физиологии и биохимии растений, Ин-т зоологии, отдел генетики растений, отдел общей микробиологии, Комплексная опытная станция в колхозе «Вяца ноу» Теленештского р-на); отделение общественных наук (Ин-т экономики, Ин-т истории, Ин-т языка и литературы).

В 1961 г. научные учреждения АН МССР проводили исследования по ряду важных проблем общесоюзного значения. К числу важнейших работ, законченных в 1961 г. относятся: методика определения алюминия и железа в винах колориметрическим способом, создание нового лекарственного препарата —

бrevиколлина, разработка автоматической биогазовой установки непрерывного действия, создание и внедрение системы автоматизации линии привозной пульпы и протирочной станции поточной линии по переработке томатов, создание карты микросейсмического районирования Кишинева и тектонической карты МССР, выведение и внедрение нового сорта гибрида кукурузы «Кишиневский 109», разработка нового способа и установки для производства кормовых дрожжей в колхозах и совхозах и ряд других.

В 1961 г. учреждениями Академии были проведены научные сессии, посвященные XXII съезду КПСС, 250-летию со дня рождения М. В. Ломоносова, 150-летию со дня рождения В. Г. Белинского, 150-летию со дня рождения А. Хаждеу, истории социалистической революции в Молдавии, и другие. АН МССР были проведены 1-я всесоюзная конференция по романскому языкознанию, совещание по общей и прикладной химии, конференция, посвященная обобщению опыта движения за коммунистический труд и др. В 1961 г. ученые-физики, химики, геологи, историки участвовали в различных международных совещаниях, выступали с сообщениями в научно-исследовательских учреждениях и вузах ряда стран народной демократии.

В 1961 г. АН МССР издано 355 трудов общим объемом 847 печатных листов. В их числе работы авторских коллективов: в серии «Геологическая изученность СССР», т. 44, вып. 1 вышел сб «МССР. Период 1951—1955», «Вопросы комплексной механизации на карьерах строительных материалов», вып. 3, «Вопросы экологии и хозяйственного значения наземной фауны», «Вопросы гидробиологии и ихтиологии водоемов Молдавии», «Движение за коммунистический труд и вопросы экономики предприятий», «Новый этап социалистического соревнования и использование внутрипроизводственных резервов», «Молдавская ССР в годы Великой Отечественной войны», «Вековая дружба», «Исследования в области латинского и романского языкознания», Молдавско-русский словарь и др. Вышли также работы: «Ключ для определения основных сортов винограда СССР» П. Кискина (на молд. яз.), «Вопросы экономики строительства» В. Бортника, «Пути повышения производительности труда и снижения себестоимости продукции в МССР» И. Ширшова, «Межколхозные производственные связи в МССР» А. Шахильдяна, «Аграрные отношения в Молдавии в XVI — первой половине XVII вв.» Ф. Грекула (на русском языке) и ряд др.

Культурная жизнь. Художественная литература. В 1961 г. издано 107 названий художественных произведений на молдавском и русском языках тиражом 1074,5 тыс. экз. Вышли: роман А. Шаларь «Люди и судьбы», повесть В. Малева «Песня пробивает себе путь», роман Л. Мищенко «Полюнь — вдовья трава», повесть Е. Дамиян «Метелица», сб. рассказов И. Друцэ «Надурянка», Анны Лупан «Горлинка» (повести и рассказы), поэма Е. Букова «Времена и люди», сб. поэм и стихов В. Рошка «Лето на Днестре», К. Шишкана «Откровение», Б. Истру «На охоту», Г. Виеру «Радуга». В журнале «Днестр» опубликованы романы Е. Букова «Крепок двор не забором», А. Шаларь «Кристина Бежан», В. Дюбина «Сейнеры уходят в море», повести И. Печерского «Кеша и хитрый бог», Л. Латыевой «Ирка», Б. Властару «Шаги»; пьесы: К. Кондри «Дети и яблоки», Анны Лупан «Шутки сухой долины», А. Козмеску «Дорога к алмазам».

Т е а т р. В 1961 г. театрами республики было подготовлено 40 премьер. Среди постановок Молдавского муз.-драм. театра им. Пушкина: «Колесо времени» А. Лупан (реж. В. Кунча), «Король Лир» У. Шекспира (реж. В. Герлак), «Фауст и смерть» А. Левады (реж. В. Кунча). Русский драматический театр им. Чехова поставил: «Остров Афродиты» А. Парниса (реж. Ю. Соколов), «Верю в тебя» В. Коростылева (реж. А. Мутафов), «Браконьеры» Э. Раннета (реж. Е. Свободин), «Иванов» А. П. Чехова (реж. Г. Рево), «Девушка с веснушками» А. Успенского (реж. Ю. Соколов), «Левониха на орбите» А. Макаенка (реж. И. Рево), «Ленинградский проспект» И. Штока (реж. В. Аксенов) и др. Республиканский театр юного и детского зрителя «Лучаферул» поставил: «Ноль по поведению» О. Савы и В. Стоенеску, «Дети и яблоки» К. Кондри (реж. Н. Аронецкая), «Два цвета» А. Зака и И. Кузнецова (реж. Н. Аронецкая). Бельцкий молдавско-русский драм. театр поставил «Над Днепром» А. Корнейчука (реж. Р. Григоряц), «Заводские ребята» И. Шура (реж. В. Левицкий), «Потерянный сын» А. Арбузова (реж. Б. Харченко) и др.

В республике проводился конкурс на лучший современный спектакль в постановке профессиональных театров. Диплом 1-й степени присужден спектаклю «Два цвета» (театр «Лучаферул»), дипломы 2-й степени — спектаклю «Колесо времени» (Молдавский муз.-драм. театр) и «Остров Афродиты» (Русский театр им. Чехова). Звание нар. арт. МССР присвоено А. М. Плацынде.

Музыка. Молдавский театр оперы и балета поставил в 1961 г. оперы: «Кармен» Ж. Бизе (постановка С. Дречина, дирижер Л. Гаврилов), «Паяцы» Р. Леонковалло (постановка Г. Геловани, дирижер Б. Милютин), «Севильский цирюльник» Дж. Россини (постановка Г. Геловани, дирижер Л. Гаврилов); балеты: «Эсмеральда» Ц. Пуни (постановка М. Лазаревой, дирижер М. Кафтанат) и «Тропюю грома» Кара Караева (постановка К. Муллера, дирижер Б. Милютин).

В 1961 г. композиторы республики создали новые произведения: Э. Лазарев — кантату «Живым от имени мертвых», В. Загорский — симфоническую поэму «Революция продолжается», В. Поляков — 6-ю симфонию, С. Лобель — «Поэму о партии» и др.

За 1961 г. спектакли театров и концерты посетило 1746 тыс. чел.

Звание нар. арт. МССР присвоено композитору Д. Г. Гершфельду.

Кино. В 1961 г. киностудией «Молдова-фильм» выпущены 2 полнометражных художественных фильма: «Орлиный остров» (реж. М. Израилев, сценарий Г. Федорова, М. Рошаля, Ю. Дунского, В. Фриза) и «Человек идет за солнцем» (реж. М. Калик, сценарий В. Гажну и М. Калика).

Выпущено 8 хроникально-документальных короткометражных фильмов: «Здесь печаталась „Искра“», «Одной семьей», «Дружные восходы», «Легендарный комбриг», «Флуераш», «С пятном на совести», «Луминица», «Камень, время и песня» и 2 научно-популярных фильма «Плодовый питомник» и «Виноградный питомник». Выпущено 36 журналов и дублировано на молдавский язык ряд фильмов.

В республике на конец 1961 г. было 1076 киноустановок, киносеансы посетило ок. 32 млн. зрителей.

Изобразительные искусства. В 1961 г. в республике было организовано 28 выставок.

Самой значительной была республиканская выставка произведений молдавских художников, на которой экспонировались новые произведения: «Вручение ордена Ленина» Я. Дацко и М. Раснянского, «Н. С. Хрущев в Молдавии» И. Жуматия, «Асфальт» Р. Окушко, работы М. Греку, В. Зазерской; графика П. Богдеско, С. Тухаря, Л. Григорашенко; скульптурные работы К. Кобиэвой, Л. Дубиновского, Н. Горнышева и др. Св. 80 работ было отправлено на Всесоюзную художественную выставку в Москве. В республике были организованы выставка болгарского изобразительного искусства, румынского художественного промысла и народного творчества, произведений П. Жукова, Я. Авербуха и др. Союз художников МССР подвел итоги конкурса на лучший портрет «Наш современник». 1-я премия не присуждена, три 2-е премии присуждены скульптору Н. Эпельбауму за портрет сварщика Сменнова, живописцу Д. Янку за портрет девочки с книгой в руках и С. Тухарю за графический лист из серии «Счастье жить и трудиться».

9 апреля в Бендерах открыт памятник видному борцу за освобождение Бессарабии П. Ткаченко (скульпторы Н. и Б. Эпельбаум, арх. С. Шайхет).

В декабре состоялся 4-й съезд художников Молдавии. Союз художников Молдавии насчитывает 95 чел., Союз архитекторов — 54 чел.

Художественная самодеятельность. В республике имеются 4,2 тыс. кружков художественной самодеятельности (80,7 тыс. чел.). В 1961 г. работало 22 народных коллектива, в т. ч. 9 народных театров, 10 народных ансамблей песни и танца, 3 народных оркестра молдавских инструментов.

Общественные и культурные контакты с зарубежными странами. В 1961 г. Молдавию посетил ряд делегаций из многих стран: делегация Всемирного комитета болгаро-советской дружбы, делегация молодых специалистов с х-ва из НРБ, делегация работников печати и профсоюзные деятели Кубы, общественные деятели Индии, представители молодежи ЧССР, Республики Мали и др. стран и ряд других групп и делегаций. Группы ученых, специалистов с х-ва и промышленности Молдавии посетили ряд стран, молодежные делегации побывали в РНР, ЧССР, Австрии. В республике гастролировали артисты из РНР, ГДР, ВНР, Индии, Канады, Англии и др. стран. В 1961 г. в Молдавии побывали туристы из 18 стран.

РОССИЙСКАЯ СОВЕТСКАЯ ФЕДЕРАТИВНАЯ СОЦИАЛИСТИЧЕСКАЯ РЕСПУБЛИКА (РСФСР, Российская Федерация)

Общие сведения. РСФСР образована 25 октября (7 ноября) 1917 г. Площадь 17075,4 тыс. км². Население 122,1 млн. чел. (на 1 января 1962 г., оценка). В составе РСФСР (на начало 1962 г.) — 16 АССР, 6 краев, 49 областей, 5 автономных областей, 10 национальных округов, 882 города, 1632 поселка городского типа. Столица — г. Москва (нас. 6296 тыс. чел.).

В соответствии с Указом Президиума Верховного Совета РСФСР от 11 ноября 1961 г. районы лесопаркового защитного пояса г. Москвы переданы в административно-хозяйственное подчинение Московскому областному Совету депутатов трудящихся.

Государственный строй. РСФСР — союзная советская федеративная социалистическая республика, входящая в состав СССР. Действующая конституция утверждена 21 января 1937 г. Верховный Совет РСФСР ныне действующего 5-го созыва избран 1 марта 1959 г. в количестве 835 депутатов. В составе депутатов — 33,2% женщин, 32,6% беспартийных, 379 рабочих и колхозников. Председатель Верховного Совета РСФСР — В. И. Прохоров, заместители председателя: Г. К. Камалеев, В. Н. Корнеев, И. Д. Леонов, А. П. Мамонтова, В. С. Мокрянский, Ф. Я. Низамова, С. Т. Пузыков, Ш. М. Шамхаев. Председатель Президиума

Верховного Совета РСФСР — Н. П. Органов, заместители председателя: Ф. Х. Мустафина, К. Ф. Фасеев, Д. Ц. Цыремпилов, Г. К. Ш. Алиев, Ч. Б. Уянаев, Л. К. Килганов, И. И. Сенькин, Н. Д. Вахнин, И. Р. Москвичев, С. Г. Николаев, В. Т. Дзанагов, Л. Ф. Игнатиев, И. А. Алмазов, Т. А. Ахазов, М. Д. Нартахова, секретарь — С. Д. Орлов; члены Президиума: А. Б. Аристов, П. И. Артоболевский, А. П. Бойкова, П. Я. Казаков, М. В. Кислякова, А. В. Коваленко, Н. В. Коныхин, Д. М. Матюшкин, А. С. Мурысев, И. В. Окушев, Ф. П. Сосков, С. Е. Юрин.

Председатель Совета Министров РСФСР — Д. С. Полянский, первый зам. председателя — М. А. Яснов, первый зам. председателя — Н. И. Смирнов (с 24 марта 1962 г.; он же министр производства и заготовок с.-х. продуктов); заместители: А. С. Бухаров, К. М. Герасимов (он же пред. Госплана РСФСР), В. И. Кочемасов (с июля 1962 г.), С. А. Афанасьев (с июня 1961 г., он же председатель ВСНХ), А. И. Струев, И. Ф. Краснов (с июня 1962 г.; он же председатель Государственного комитета Совета Министров РСФСР по координации научно-исследовательских работ), И. Е. Воронов (с 10 февраля 1962 г.). Министр иностранных дел РСФСР — М. А. Меньшиков (с 1 февраля 1962 г.).

В республике 67 экономических адм. районов во главе с Советами народного хозяйства, работу которых координирует Всероссийский Совет народного хозяйства (ВСНХ). В 1961 г. на территории РСФСР создано 10 крупных экономических районов с Советами по координации и планированию: Северо-Западный, Центральный, Волго-Вятский, Центрально-Черноземный, Поволжский, Северо-Кавказский, Уральский, Западно-Сибирский, Восточно-Сибирский и Дальневосточный.

Бюро ЦК КПСС по РСФСР. Создано ЦК КПСС 27 февраля 1956 г. в целях более конкретного руководства работой республиканских организаций, областных, краевых партийных, советских и хозяйственных органов и более оперативного решения вопросов хозяйственного и культурного строительства РСФСР.

31 октября 1961 г. Президиум ЦК КПСС, избранный в тот же день пленумом ЦК КПСС, избранного XXII съездом КПСС, утвердил Бюро ЦК КПСС по РСФСР в следующем составе: Н. С. Хрущев (председатель), Г. И. Воронов (первый зам. пред.), А. П. Кириленко (первый зам. пред. с апреля 1962 г.), П. Ф. Ломако (зам. пред.), Г. Г. Абрамов, Л. Н. Ефремов, Н. Н. Органов, Д. С. Полянский, А. В. Романов, В. М. Чураев, М. А. Яснов (члены Бюро).

Профессиональные союзы. На 1 июля 1961 г. в РСФСР насчитывалось 39 887 400 членов профсоюзов. Руководство центральными, областными и краевыми комитетами и советами профсоюзов осуществляет Всесоюзный центральный совет профессиональных союзов (ВЦСПС).

Народное хозяйство. Промышленность. План производства валовой продукции промышленностью РСФСР выполнен на 101,4%. Выпуск продукции увеличился по сравнению с 1960 г. более чем на 8%, при этом производство средств производства возросло на 9% и предметов народного потребления — более чем на 6%. За три года семилетки валовая продукция промышленности увеличилась на 31% вместо 26%, предусмотренных семилетним планом. Промышленность совнархозов выполнила годовой план выпуска валовой продукции на 101%; промышленность местных Советов — на 102%.

На предприятиях черной металлургии в 1961 г. коэффициент использования полезного объема доменных печей улучшился по сравнению с 1960 г. на 1,4%, а съем стали с 1 м² площади пода мартеновских печей увеличился на 3%. Расход кокса на 1 т передельного чугуна снизился на 1,6%, расход условного топлива на 1 т мартеновской стали уменьшился на 2,3%. Предприятия цветной металлургии перевыполнили годовой план и увеличили производство черновой меди, свинца, цинка, олова, кобальта, молибденовой продукции и других редких и цветных металлов.

В 1961 г. доля нефти и газа в общем производстве топлива достигла 49% против 45% в 1960 г. Увеличилась выработка дизельного топлива, топочного мазута, бензина и других нефтепродуктов. В нефтяной и газовой промышленности бурение скважин долотами уменьшенного и малого диаметров возросло по сравнению с 1960 г. более чем в 1,5 раза. Добыча нефти на одного рабочего увеличилась на 12%. Расход условного топлива на один отпущенный с шин квт-час электроэнергии снизился на 1,3%.

В 1961 г. предприятиями, проектно-конструкторскими организациями и н.-и. ин-тами разработано и изготовлено ок. 2500 важнейших образцов машин, приборов и оборудования.

Освоено серийное производство 700 новых более совершенных видов машин и оборудования и снято с производства ок. 400 технически устаревших конструкций машин, значительная часть которых заменена новыми образцами. На машиностроительных

Производство важнейших видов промышленной продукции

	1940 г.	1959 г.	1960 г.	1961 г.
Чугун (млн. т)	5,3	19,9	21,6	22,8
Сталь (млн. т)	9,3	33,7	36,6	39,9
Прокат черных металлов (млн. т)	6,6	25,7	27,9	30,0
Нефть (млн. т)	7,0	102,8	118,9	134,5
Газ (млрд. м ³)	0,38	19,8	23,8	32
Уголь (млн. т)	72,8	297,1	298,1	293,2
Электроэнергия (млрд. квт-ч)	30,8	178,9	197,0	226,2
Металлорежущие станки (тыс.)	39,5	89,8	95,7	101,3
Ткацкие станки (тыс.)	1,8	16,0	16,4	18,4
Грузовые автомобили и автобусы (тыс.)	139,9	333	352,2	356,9
Легковые автомобили (тыс.)	5,5	124,5	138,3	140,6
Тракторы в физ. ед. (тыс.)	21,2	95,4	108,1	118,7
Сеялки тракторные (тыс.)	9,9	55,1	35,0	47,3
Культиваторы тракторные (тыс.)	28,6	105,8	72,7	76,6
Косилки тракторные (тыс.)	3,3	83,7	87,5	92,1
Комбайны зерновые (тыс.)	5,4	54,7	59,0	76,3
Экспедиторы (тыс.)	0,26	6,49	8,25	10,4
Бульдозеры (тыс.)	0,02	6,8	7,0	7,5
Цемент (млн. т)	3,6	25,5	29,5	32,5
Шифер (млрд. усл. плиток)	0,16	1,8	2,1	2,3
Мягкая кровля (млн. м ²)	82	385	425	446
Стекло оконное (млн. м ²)	23,8	76,5	81,7	86,8
Сборные железобетонные конструкции и детали (млн. м ³ изделий)		15,9	19,9	23,5
Вывозка деловой древесины (млн. м ³)	101,7	244,4	239,3	217
Пиломатериалы (млн. м ³)	28,8	81,7	83,6	78
Бумага (млн. т)	0,69	1,87	1,94	2,1
Ткани хлопчатобумажные (млрд. м)	3,7	5,33	5,57	4,1 ¹
Ткани шерстяные (млн. м)	101,5	264,5	271,8	352 ²
Ткани шелковые (млн. м)	61,6	644,4	645,8	526 ³
Чулочно-носовые изделия (млн. пар)	279	440	460	475
Бельевой трикотаж (млн. шт.)	61	197	214	221
Верхний трикотаж (млн. шт.)	40,2	57,7	60,7	63
Обувь кожаная (млн. пар)	141,3	229,5	244,7	257
Часы всех видов (млн. шт.)	2,8	24,3	23,6	23,1
Радиоприемники, радиолы и телевизоры (млн.)	0,14	4,31	4,7	4,7
Холодильники бытовые (тыс.)	3,2	330	406	539
Стиральные машины бытовые (тыс.)	—	555	646	852
Мясо (без производства колхозами и домашнего производства населением) (млн. т)	0,86	2,35	2,4	2,3
Улов рыбы, добыча морского зверя и китов (млн. т)	1,1	2,2	2,4	2,6
Масло животное (без производства колхозами и домашнего производства населением) (тыс. т)	141,1	368,4	383,6	407,1 ⁴
Сахар-песок (млн. т)	0,36	1,35	1,6	2,2
Консервы (млрд. условных банок)	0,55	1,97	2,1	2,4

¹ Без вывезенной колхозами. ² Без производства колхозами. ³ В млрд. м², 100,1% к производству в 1960 г. ⁴ В млн. м², 103% к производству в 1960 г. ⁵ В млн. м², 100,4% к производству в 1960 г. ⁶ Всего масла животного произведено 473 тыс. т.

предприятиях совнархозов модернизировано 50 тыс. металлорежущих станков, кузнечно-прессового, литейного и другого оборудования.

Производство химической промышленности увеличилось по сравнению с 1960 г. на 13%, при этом выработка каустической соды выросла на 19%, кальцинированной соды — на 20%, аммиака — на 23%, синтетических смол и пластмасс — на 21%, искусственного и синтетического волокна — на 19%, синтетического каучука — на 15%. Минеральных удобрений в 1961 г. произведено 7,8 млн. т (109% к 1960 г.), в т. ч. производство азотных удобрений увеличилось на 18%.

В 1961 г. в народное хозяйство РСФСР внедрено св. 1,6 млн. изобретений и рац. предложений, что дало экономию ок. 1 млрд. руб. в расчете на год.

Выявлены новые месторождения нефти и газа в Зап. Сибири, Оренбургской обл. и Коми АССР; железных руд — в Бурятской АССР; цветных и редких метал-

лов — в Северо-Западном, Дальневосточном и других экономических районах; алмазных россыпей — в Якутии; фосфоритов — на территории Сибири и Европейской части РСФСР.

Сельское хозяйство. На конец 1961 г. в РСФСР насчитывалось 4542 совхоза, 19029 колхозов. Посевные площади всех с.-х. культур в 1961 г. составили 121,7 млн. га. Расширены по сравнению с 1960 г. посевные площади кукурузы на зерно, гречихи, проса. Посеяно ок. 100 тыс. га кормовых бобов. Валовой сбор зерна в 1961 г. составил 4,6 млрд. пудов (на 261 млн. пудов больше среднегодового сбора за 1956—60 гг.), однако уровень, предусмотренный контрольными цифрами семилетнего плана, — 5,3 млрд. пудов, не достигнут. По сравнению с 1960 г. собрано больше кукурузы на зерно, гречихи, проса и подсолнечника. Колхозы и совхозы РСФСР продали государству 1864 млн. пудов хлеба (несколько больше, чем в 1960 г.). Проса и гречихи закуплено в 1,6 раза, бобовых культур почти в 2 раза больше, чем в 1960 г. Значительно увеличили продажу зерна государству колхозы и совхозы областей центрально-черноземной зоны, ряда районов Поволжья, Северного Кавказа и Сибири.

Государственные закупки продуктов земледелия (млн. т)

	1953 г.	1960 г.	1961 г.
Зерно	18,0	29,5	30,5
Подсолнечник	0,99	1,2	1,5
Сахарная свекла	3,9	18,3	14,7
Картофель	3,2	4,5	4,4
Овощи	1,2	2,4	2,8

В 1961 г. проводились значительные работы по созданию условий для развития животноводства.

Поголовье продуктивного скота (на 1 января, млн. голов)

	1954 г.	1961 г.	1962 г.
Крупный рогатый скот, всего . . .	28,4	38,2	41,6
В т. ч. в колхозах, совхозах и других гос. хозяйствах	16,1	26,4	29,8
Коровы, всего	13,4	17,0	18,8
В т. ч. в колхозах, совхозах и других гос. хозяйствах	5,6	9,6	10,6
Свиньи, всего	16,6	29,4	33
В т. ч. в колхозах, совхозах и других гос. хозяйствах	10,2	22,3	25,5
Овцы и козы, всего	56,5	65,4	68,5
В т. ч. в колхозах, совхозах и других гос. хозяйствах	39,4	42,8	45,3

Производство продуктов животноводства в РСФСР несколько увеличилось по сравнению с 1960 г., однако темпы роста производства этих продуктов отстают от роста потребностей населения. Так, в соответствии с контрольными цифрами семилетнего плана производство мяса в республике в 1961 г. должно было составить 6,2 млн. т, а фактически произведено 4,5 млн. т, молока — соответственно 43,4 и 34,5 млн. т.

Государственные закупки мяса по сравнению с 1960 г. несколько уменьшились. Закупки молока увеличились на 1 млн. 18 тыс. т, яиц — на 563 млн. шт., шерсти — на 10 тыс. т. Планы закупок мяса, молока и шерсти не выполнены, план закупок яиц перевыполнен.

Сельскому хозяйству РСФСР в 1961 г. поставлено 88 тыс. тракторов в физ. ед., 38 тыс. зерновых самоходных комбайнов, 30 тыс. рядовых жаток, 2,4 тыс. свеклоуборочных комбайнов, 5 тыс. кукурузоуборочных комбайнов; 9 тыс. силосоуборочных комбайнов, 8 тыс. тракторных картофелекопателей, 54 тыс. трак-

торных косилок, 26 тыс. тракторных граблей, 2,5 тыс. пресс-подборщиков, 19 тыс. универсальных погрузчиков, 27 тыс. доильных установок, 71 тыс. тракторных плугов, 62 тыс. тракторных сеялок, 34 тыс. тракторных культиваторов и другие с.-х. машины. Грузовых автомобилей поставлено 22 тыс.; кроме того, выделено 15 тыс. автомашин транспортным организациям для уборки урожая. Поставлено также большое количество минеральных удобрений.

Транспорт и связь. Грузооборот железнодорожного транспорта в 1961 г. составил 1085,7 млрд. т-км (104% к 1960 г.). Протяженность электрифицированных железных дорог увеличилась за 1961 г. на 994 км и составила к концу года 12 тыс. км. Грузооборот речного транспорта в 1961 г. составил 99,4 млрд. т-км (107% в 1960 г.), автомобильного — 15,2 млрд. т-км (110% к 1960 г.) и нефтепроводного — 57,7 млрд. т-км (118% к 1960 г.). План перевозок основных народнохозяйственных грузов ж.-д. транспортом выполнен на 101% и перекачки нефти и нефтепродуктов по магистральным нефтепроводам — на 103%. Речным транспортом план перевозок грузов выполнен на 102,3%. Перевезено грузов автомобильным транспортом на 9% больше, чем в 1960 г.

В 1961 г. в РСФСР открыто более 700 отделений связи, введено в эксплуатацию 11 телевизионных центров и ретрансляционных телевизионных станций.

Капитальное и жилищное строительство и коммунальное хозяйство. Капитальные вложения гос. и кооперативных организаций РСФСР (без колхозов) в 1961 г. составили 20,6 млрд. руб., в т. ч. 18 млрд. руб. по гос. плану и 2,6 млрд. руб. за счет нецентрализованных средств.

В 1961 г. вступило в строй св. 500 крупных промышленных предприятий и большое количество цехов на действующих предприятиях. Досрочно завершено строительство и введена в действие на полную мощность — 2,5 млн. квт — крупнейшая в мире Волжская ГЭС им. XII съезда КПСС. Вступили в строй первые четыре агрегата общей мощностью 900 тыс. квт на Братской ГЭС, два агрегата Воткинской ГЭС на Каме.

В черной металлургии введены в действие новые мощности по выплавке стали на 2,9 млн. т, производству проката — на 2,3 млн. т. Введены мощности по производству сборного железобетона и крупнопанельного домостроения св. 1,6 млн. м³, в цементной пром-сти — по производству 1,4 млн. т цемента в год. На обувных фабриках введены в действие мощности по производству более 6 млн. пар обуви в год, на сахарных заводах — по переработке 141 тыс. ц свеклы в сутки. Построены элеваторы и зерносклады общей емкостью 2,3 млн. т единовременного хранения. Производительность труда в строительстве возросла по сравнению с 1960 г. на 4%. Капитальные вложения в жилищное, коммунальное и культурно-бытовое строительство возросли по сравнению с 1960 г. на 4%. За счет гос. средств, а также за счет средств населения и с помощью гос. кредита в городах, рабочих поселках, совхозах и леспрохозах в 1961 г. построены и введены в эксплуатацию жилые дома общей площадью ок. 50 млн. м², или 1,35 млн. квартир. Кроме того, колхозниками и сельской интеллигенцией построено 230 тыс. жилых домов. На кап. ремонт жилых зданий в 1961 г. израсходовано средств на 6% больше, чем в 1960 г. Газифицировано 485 тыс. квартир. В 1961 г. начали получать газ население и коммунально-бытовые предприятия в гг. Астрахань, Череповец, Тамбов, Нальчик, Жуковский, Эссентуки, Кисловодск, Пятигорск, Тихорецк и др. Открыто троллейбусное сообщение в Березниках, Стерлитамаке и Петрозаводске. Протяженность линий метрополитена в Москве и Ленинграде увеличилась на 12,7 км. Подвижной состав город-

ского транспорта пополнился новыми трамвайными вагонами, троллейбусами, таксомоторами и вагонами для метрополитена. Перевозки пассажиров всеми видами городского транспорта по сравнению с 1960 г. увеличились.

Численность рабочих и служащих в народном хозяйстве РСФСР в 1961 г. составила 41,9 млн. чел. и увеличилась по сравнению с 1960 г. на 2,4 млн. чел. Численность специалистов с высшим и средним специальным образованием, занятых в народном хозяйстве, в 1961 г. увеличилась на 378 тыс. чел., в т. ч. с высшим образованием — на 156 тыс. чел. Окончило училища и школы профессионально-технического образования и направлено на работу 452 тыс. чел. Путем индивидуально-бригадного ученичества и курсового обучения непосредственно на производстве повысили свою квалификацию и обучены новым профессиям св. 6 млн. чел.

Б. С.

Важнейшие события в жизни республики. 1961 г. — третий год семилетки принес народам РСФСР новые достижения во всех областях экономики, науки, культуры.

14—16 декабря состоялась 5-я сессия Верховного Совета РСФСР. Были приняты Закон о Государственном плане развития народного хозяйства РСФСР на 1962 г., Закон о Государственном бюджете РСФСР на 1962 г., Постановление об утверждении отчета об использовании Государственного бюджета за 1960 г., Закон о бюджетных правах РСФСР, АССР и местных Советов депутатов трудящихся, утверждены Указы Президиума Верховного Совета РСФСР.

В марте в РСФСР прошли выборы местных Советов депутатов трудящихся, св. 99% избирателей голосовало за кандидатов народного блока коммунистов и беспартийных; избрано ок. 1 млн. депутатов.

В апреле отмечалась 91-я годовщина со дня рождения основателя Коммунистической партии и Советского государства — В. И. Ленина.

В 1961 г. было отмечено 40-летие Дагестанской АССР (январь), Коми АССР (август), Кабардино-Балкарской АССР (сентябрь).

Отмечалось: 200-летие Очерского машиностроительного завода (Пермская обл.), 160-летие Кировского завода, 100-летие Ковровского экскаваторного завода, 25-летие Средне-Уральской гос. электростанции и др.

Промышленность РСФСР закончила 1961 г. с превышением плановых заданий как по общему выпуску продукции, так и по производству многих важнейших изделий. Объем промышленной продукции увеличился против 1960 г. более чем на 8%. На предприятиях широкий размах получило движение передовиков соревнования за звание ударников и коллективов коммунистического труда. Многие предприятия удостоены этого почетного звания; среди них: локомотивное депо Москва-Сортировочная Московской ж. д., Курганский завод медицинских препаратов, Мустаевская районная контора связи (Оренбургская обл.), Ухтинский нефтеперерабатывающий завод (Коми АССР), Сенгилеевский цементный завод.

Труженики сельского хозяйства РСФСР увеличили в 1961 г. по сравнению с 1960 г. производство зерна, мяса, молока и других с.-х. продуктов.

Неуклонно повышался жизненный уровень трудящихся. Завершено упорядочение заработной платы в промышленности и строительстве. Отмена и снижение налогов с заработной платы рабочих и служащих принесли трудящимся РСФСР выгоду в сумме более 300 млн. руб. В доходах населения еще большую роль заняли общественные фонды, предусматривающие расходы на народное образование, медицинское обслуживание, социальное обеспечение и другие выплаты и льготы. Расширился объем розничного товарооборота

государственной и кооперативной торговли. Продолжались работы по благоустройству городов, поселков и сельских районных центров. Дальнейшее развитие получила сеть школ и детских учреждений. Увеличилось количество мест в больницах, расширилась сеть культурно-просветительных учреждений.

В 1961 г. приняты Указы Президиума Верховного Совета РСФСР: «Об образовании республиканского Министерства совхозов РСФСР» (февраль), «Об образовании Министерства заготовок РСФСР» (март), «Об образовании Государственного комитета Совета Министров РСФСР по водному хозяйству» (апрель), «Об образовании Государственного комитета Совета Министров РСФСР по координации научно-исследовательских работ» (июнь), «О преобразовании Комиссии советского контроля Совета Министров РСФСР в союзно-республиканский орган РСФСР — комиссию государственного контроля Совета Министров РСФСР (Госконтроль РСФСР)» (август), «Об установлении почетных званий заслуженного изобретателя РСФСР и заслуженного рационализатора РСФСР» (апрель), «Об усилении борьбы с лицами, уклоняющимися от общественно-полезного труда и ведущими антиобщественный паразитический образ жизни» (май), «Об усилении ответственности за самогонварение и изготовление других спиртных напитков домашней выработки» (май), «Об установлении почетного звания заслуженного строителя РСФСР» (июль) и др.

В феврале в областях, краях и автономных республиках РСФСР прошли пленумы партийных комитетов и собрания актива, посвященные обсуждению итогов январского Пленума ЦК КПСС. В октябре в обстановке огромного подъема политической и трудовой активности масс, вызванной подготовкой к XXII съезду партии, проходили партийные конференции.

Состоялись совещания, пленумы, конференции, семинары; зональные совещания передовиков сельского хозяйства РСФСР, в которых принял участие Н.С. Хрущев, — Северо-Кавказской зоны (январь, Ростов-на-Дону), Центрально-черноземных областей (февраль, Воронеж), областей и автономных республик Центра (февраль, Москва), Урала (март, декабрь, Свердловск), Сибири (март, ноябрь, Новосибирск), Дальнего Востока (ноябрь, декабрь, Хабаровск), Нечерноземной зоны (декабрь, Москва), Поволжья (декабрь, Саратов); совещания работников совхозов — Европейской части РСФСР, Урала и Западной Сибири, Восточной Сибири и Дальнего Востока (все в июле); Всероссийское совещание актива работников пед. ин-тов (январь); первый Пленум Педагогического общества РСФСР (февраль); первая конференция писателей народностей Крайнего Севера (март); Всероссийский семинар директоров областных, краевых и республиканских музеев (март); Всероссийская конференция курортологов и физиотерапевтов (апрель); Республиканский семинар преподавателей истории КПСС вузов по проблемам современного международного коммунистического и рабочего движения (апрель); пленум правления Союза композиторов РСФСР (май); Всероссийское совещание руководящих работников народного образования краев, областей и АССР (ноябрь); республиканский семинар преподавателей общественных наук вузов (ноябрь) и др.

Культурная и спортивная жизнь федерации в 1961 г. отмечена рядом событий: в Москве проходила неделя сибирской литературы (март), в Хабаровске открылась передвижная художественная выставка «Советская Россия» (июнь). Состоялись: финальные состязания зимней спартакиады народов РСФСР (март, Свердловск), традиционные соревнования «Праздник Севера» (март, Мурманск), чемпионат РСФСР по тяжелой атлетике (апрель, Казань).

В. Дворянов.

Научные учреждения. Помимо центральных учреждений АН СССР, в РСФСР функционируют Сибирское отделение АН СССР (Новосибирск), ряд ее филиалов (Башкирский, Дагестанский, Казанский, Карельский, Кольский, Коми, Уральский), а также Архангельский н.-п. стационар. О деятельности АН СССР см. соответствующий раздел статьи Союз Советских Социалистических Республик. На территории РСФСР находится также большинство других важнейших научных учреждений СССР.

8 июня 1961 г. указом Президиума Верховного Совета РСФСР образован Государственный Комитет Совета Министров РСФСР по координации научно-исследовательских работ.

Академия педагогических наук РСФСР. Организована в 1943 г. На конец 1961 г. в составе Академии было 31 действительный член и 64 члена-корреспондента. Президиум: И. А. Каиров (президент), Н. К. Гончаров (первый вице-президент), К. А. Иванович (вице-президент), А. А. Смирнов, А. М. Арсеньев, В. В. Решетов, А. Н. Леонтьев, М. Габдуллин, Д. А. Эпштейн, Г. П. Джигладзе (члены президиума).

Н.-п. работа Академии в 1961 г. была подчинена решению задач, связанных с перестройкой школы в соответствии с Законом «Об укреплении связи школы с жизнью и о дальнейшем развитии системы народного образования в СССР», реализации тех партийно-правительственных постановлений, которые были приняты в 1961 г. в развитие отдельных положений Закона: о мерах по улучшению производственного обучения в средних школах, изучения иностранных языков, постановки вечернего и заочного образования, о подготовке и издании учебников, о распространении и использовании опыта ученических производственных бригад и др.

Плановые работы Академии завершались с учетом решений XXII съезда КПСС и требований новой Программы партии.

В 1961 г. первые премии им. К. Д. Ушинского присуждены Н. С. Рождественскому за работы «Очерки по истории методики начального обучения правописанию», «Свойства русского прагматического, как основа методики его преподавания», «Развитие орфографических навыков у учащихся II класса», «Обучение орфографии в начальной школе»; Ф. Ф. Рау за работы «Обучение глухонемых произношению» и «Руководство по обучению глухонемых произношению».

Первые премии Академии педагогических наук РСФСР присуждены: Д. Б. Эльконину за работу «Детская психология», А. Г. Зикееву и К. Г. Коровину за работу «Уроки русского языка в I—IV классах 2-го отделения школ слабовидящих»; Б. Д. Корсунской за работу «Обучение речи глухих дошкольников»; Ф. Ф. Советкину и В. М. Чистякову (ред.) и коллективу авторов за работу «Методика обучения русскому языку в начальной нерусской школе»; Н. И. Болдыреву (ред.) и коллективу авторов за «Примерную программу воспитательной работы».

В 1961 г. скончался действительный член АПН РСФСР А. Г. Калашников. *М. Колмакова.*

Академия коммунального хозяйства им. К. Д. Памфилова. Образована в 1931 г. в Москве.

Находится в ведении Министерства коммунального хозяйства РСФСР.

В 1961 г. Академией разрабатывались нормативы по ремонту жилого фонда, внедрялось на ряде водопроводов применение высокомолекулярных флокулянтов для очистки питьевой воды, упрощалась путем исклечения аэрационных сооружений технологическая схема обезжелезивания воды подземных источников для городских водопроводов, разрабатывалась и испытывалась конструкция новых «башенных» биофильтров повышенной производительности, приняты к внедрению эффективные газовые водонагреватели, разрабатывались установки с беспламенными горелками для отопления и сушки зданий, выпущен ряд конструктивных материалов по защите подземных конструкций от коррозии и др.

В 1961 г. Академией проведен ряд конференций и совещаний, в т. ч. совместно с научно-техническим обществом городского хозяйства и автотранспорта и с местными городскими организациями: по рассмотрению проекта методики определения экономической эффективности автоматизации и механизации водопроводов и коммунальных прачечных, по типизации подвижного состава городского электротранспорта, по вопросам технологии обработки питьевых вод, по проблеме применения полиакриламидов для очистки питьевых вод, по проблеме обработки осадков сточных вод — в Москве; по обмену опытом эксплуатации контактных осветлителей на хозяйственно-питьевых водопроводах, по вопросам проектирования сетей и очистных сооружений канализации — в Ленинграде и др.

А. Деметьев.

Культурная жизнь. Художественная литература.

С новыми книгами выступили в 1961 г. почти все писатели старшего и среднего поколений (Н. Асеев, К. Федин, Л. Никулин, А. Ахматова, Л. Мартынов, А. Сурков, А. Твардовский, В. Тендряков, С. Бабаевский, Б. Полевой, В. Солоухин и др.). Талантливыми произведениями заявила о себе в прозе и поэзии литературная молодежь (Ю. Казаков, Л. Обухова, А. Поперечный, И. Лавров, Б. Дубровин и др.). Широко представлены во всех жанрах областная литература РСФСР и литература национальных автономных республик и областей Российской Федерации. В центре внимания поэзии и прозы 1961 г. — узловые проблемы современности. Сюжетное и тематическое многообразие произведений русских и национальных писателей, разносторонне отражающих наиболее существенные стороны нашей действительности, свидетельствует о широте интересов советской художественной литературы, об углублении и упрочении ее связи с жизнью. Одним из наиболее интересных произведений года является роман В. Фоменко «Память земли» («Новый мир», № 6—8). Действие романа происходит на Дону в период строительства Волго-Донского канала. Автор запечатлел драматический момент переселения многолюдных казачьих станиц, оказавшихся на трассе канала и подлежащих затоплению. В романе показано, как новое государственное отношение советских людей к большим делам своего народа побеждает еще свойственные некоторым из них мелкие собственнические инстинкты. Становление мордовского колхозного села, в котором за годы Советской власти выросло поколение новых людей, подлинных колхозных руководителей, рачительных хозяев своей земли, показано в романе К. Абрамова «Лес шуметь не перестал...» (М., пер. с мордов.-эрзя яз.). Тема романа С. Бабаевского «Сыновний бунт» («Октябрь», № 1—3) — проблема перестройки сельского быта на тех же общественных началах, на которых ведется коллективное хозяйство в советской деревне. Острую дискуссию в печати вызвал роман В. Кочетова «Секретарь обкома» («Звезда», № 7—9). Новый роман — многоплановое произведение, он насыщен острыми злободневными проблемами и вопросами. Автором ведется серьезный разговор о партийной этике. Жизни колхозного села посвящена повесть М. Войновича «Мы здесь живем» («Новый мир», № 1), рассказывающая о буднях одного небольшого целинного поселка, и повесть В. Федорова «Сумка, полная сердец» («Октябрь», № 10), состоящая из цикла лирических новелл о наших современниках. Труженикам целины посвящена также повесть И. Подвербного «Караузек» («Дон», № 8—9). Людям труда, строителям, создателям посвящен роман Ф. Таурина «Гремящий порог» («Знамя», № 3—5), рассказывающий о строительстве гидроэлектростанции на Ангаре. О золотоискателях Дальнего Востока, хозяевах сурового края рассказывает роман С. Балабина «Приискатели» (Владивосток). Герои повести В. Липатова «Стрежень» («Новый мир», № 4,5) — обские рыбаки. О советских морях говорится в повести «Завтрашние заботы» В. Конечного («Знамя», № 2). Работе и жизни геологов посвящена повесть Г. Горышина «Ударение на первом слоге» («Знамя», № 1). Молодым строителям посвящены рассказы А. Кузнецова, объединенные в сб. «Селенга» (М.—Л.). В новом сборнике рассказов Ю. Рытхэу «Прощание с богами» (Л.) отражена жизнь советской Чукотки. Сборник рассказов писателей Крайнего Севера «От Москвы до тайги одна ночевка» (М.) запечатлел трудовые будни охотников, рыбаков, оленеводов — представителей народностей Крайнего Севера. О счастливых судьбах прежде отсталых и угнетенных народностей, перед которыми Советская власть широко

распахнула двери в науку, искусство, во все области труда и знаний, рассказывают «Адыгейские повеллы» В. Данилова («Знамя», № 4), сборники «Калмыцкая проза» (Элиста), «Заря» (Якутск, на якут. яз.), «Чувашские рассказы» (М.), «Родник» (рассказы марийских писателей, М.). Значительные перемены в жизни села, происшедшие в последние годы, нашли многостороннее отражение в произведениях о колхозной деревне, которые занимают существенное место в литературе 1961 г. Темам нашей повседневности посвящены 2-я кн. романа Г. Тропольского «Чернозем» («Подъем», № 1, 2; 1-я кн. опубликована в 1958 г.), сборник В. Полторацкого «Родники» (М.), повесть С. Капаева «Теплый ветер» (Черкесск, на ногайск. яз.), повесть М. Юдалевича «За все на земле» («Сибирские огни», № 2, 3), сборник повестей и рассказов В. Протодьяконова «Кэскил» (Якутск, на якутск. яз.), миниатюры Ю. Куранова «Лето на севере» (Кострома), рассказы В. Звездаевой «Услышь меня, хорошая» (Смоленск), М. Овчинникова «В пути» (Хабаровск), Н. Голощапова «Двое на рассвете» (Челябинск), ненецкого писателя И. Истомина «Пронька» («Дружба народов», № 3), нанайского писателя Г. Ходжера «Мой гость» («Огонек», № 10), И. Масаулова «Двое настоянке» («Алтай», № 18), П. Васильевой «На обочине дороги» («Енисей», № 2), С. Крутова «Кленки» («Земля родная», № 26, 27), Н. Дункая «Искатели жень-шеня» («Тихий океан», № 2), М. Киреева «Первый учитель» («Дон», № 3), цикл рассказов Г. Семенова «На Волге» («Знамя», № 3) и ряд других произведений.

Большинство книг минувшего года отмечено особенно острым вниманием писателей к проблемам морально-этического плана, которые в свете решений XXII съезда КПСС приобретают широкое общественное звучание. А. Васильев в романе-фельетоне «Понедельник — день тяжелый» («Москва», № 1—2; М.) в острой сатирической форме бичует бюрократов, карьеристов, подхалимов. Ту же волнующую тему морального перерождения человека ставит Л. Никулин в романе «С новым счастьем» («Москва», № 10). Интересны романы «Совесть» И. Матюшина, кн. 1 («Подъем», № 3—5), татарского писателя Ш. Алядина «Если любишь...» («Звезда Востока», № 2—6), Ф. Вигдоровой «Семейное счастье» («Москва», № 3—5), повесть В. Тендрякова «Суд» («Новый мир», № 3, М.). В ряде произведений остро поставлены темы общественного долга человека, внутренней честности и принципиальности, ответственности личности перед коллективом и коллектива за каждого своего члена. В повести В. Максимова «Мы обживаем землю» (сб. «Тарусские страницы», Калуга) рассказывается о тяжелой, полной будничного героизма работе изыскателей в суровых условиях Севера. Писатель показывает, как в дни жестоких лишений рождалось чувство товарищества, сознание ответственности за судьбы окружающих. Ответственностью человека перед другими людьми, перед общественной моралью проникнут и рассказ А. Кузнецова «Виеение жизни» («Юность», № 5). Положительную оценку критики получила повесть молодого писателя Г. Владимова «Большая руда» («Новый мир», № 7). Герой романа, попав на один из рудников Курской магнитной аномалии в дружный сплоченный коллектив, впервые познает чувство сопричастности общему большому делу. Две жизни, две судьбы проходят перед читателем повести Р. Тухватуллина «Моя звезда» («Совет эдебияты», № 3, 4, на тат. яз.). Автор тепло рассказал о своей героине, через все испытания пронесшей веру в торжество правды. «Страницами сердобольской хроники» назвала Л. Обухова свой новый роман «Заноза» («Нева», № 1—3; М.—Л.). Писательница повествует об общественных интересах и практи-

ческой деятельности своих героев, о их трудной любви, которая сталкивается с жестокой прямолинейностью. В. Чубакова в повести «Хочу быть счастливой» («Октябрь», № 12) рассказывает историю долгой, мужественной борьбы героини за свою любовь. Повесть В. Тендрякова «Чрезвычайное» (М.) повествует о борьбе общности села за душу героини, повесть говорит о том, как важно, чтобы коллектив в полной мере нес ответственность за людей. Несомненный интерес представляет сборник А. Алексина «Человек приходит к человеку» (М.). Все повести, рассказы, письма, правдивые и вымышленные истории о наших современниках, вошедшие в сборник, объединены мыслью автора о том, что взаимопомощь является законом жизни советских людей. На примере судеб своих героев писатель показывает, как дружеская поддержка и участие помогают людям, попавшим в беду. Из произведений, рисующих формирование, становление характера наших молодых современников, следует назвать повесть А. Рекемчука «Молодо-зелено» («Знамя», № 11, 12). Ее герои — передовая рабочая молодежь наших дней. В «Повести о Иташкине» Н. Омельченко («Дружба народов», № 5) также показаны лучшие черты нашей молодежи — скромность, воля, чувство долга, высокое сознание ответственности перед обществом. Повесть Н. Шундика «С красной строки» («Молодая гвардия», № 9, 10) рассказывает о молодежи небольшого таежного села, показывает ее повседневную жизнь, наполненную большими и малыми событиями. Вся повесть пронизана ощущением кипучей большой жизни, которая сегодня припла в глубь тайги. Герои повести Г. Красильникова «Остаюсь с тобой» (М., пер. с удм. яз.) — молодежь колхозной Удмуртии, нашедшая свою большую судьбу в родном селе, будни которого наполнены теми же значительными событиями, что и жизнь всей нашей страны. С мечтой о море вышли в жизнь сестры-сибирячки, внучки казненного героя-потемкинца — героини лирической повести И. Лаврова «Встреча с чудом» («Сибирские огни», № 4—5). Героини преодолевают многочисленные трудности и находят свое счастье в повседневной жизни среди хороших, отзывчивых людей. А. Кленов в повести «Три дня в Москве» (М.) ведет важный разговор о человеческих чувствах и взаимоотношениях. Повесть Б. Бедного «Девчата» («Знамя», № 7—9) рассказывает о жизни, мечтах, о путях, которыми идет в жизнь молодежь. Сельской молодежи посвящена повесть В. Золотова «Своя судьба» («Нева», № 8). Особо следует сказать о романе В. Аксенова «Звездный билет» («Юность», № 6, 7), который вызвал острую полемику в печати. Внимание писателя привлекла та незначительная часть молодежи, которая не сразу и не прямым путем находит свое место в жизни. Не имея ясной цели, герои романа совершают серьезные ошибки, и только встреча и совместная работа со своими сверстниками — молодежной бригадой рыбаков одного из прибалтийских совхозов — помогает им понять настоящую героическую романтику жизни. Критика отметила ошибочность позиций писателя, окружившего своих героев романтическим ореолом. О молодежи, о ее исканиях и первых самостоятельных шагах в жизнь рассказывают также повести Б. Балтера «Трое из одного города» (сборник «Тарусские страницы», Калуга), М. Прилежаевой «Пушкинский вальс» («Юность», № 3), Э. Ставского «Все только начинается» («Юность», № 1—2), бурятского писателя Ц. Галанова «Зрелость приходит не вдруг» («Свет над Байкалом», № 1).

В художественной литературе 1961 г. нашли отражение и героические страницы революционной борьбы, памятные события жизни нашего народа. В повести Э. Казакевича «Синяя тетрадь» («Октябрь», № 4),

воссоздан образ Ленина — вождя пролетарской революции, в тяжелый и напряженный период между Февралем и Октябрем, писатель проникновенно раскрывает мощь революционного гения Ленина, величие его духа, непоколебимую веру в свой народ, в окончательную победу революции. В 1961 г. впервые вышел в русском переводе роман А. Кешокова «Чудесное мгновение» («Дружба народов», № 4—6, М.), посвященный событиям революции и гражданской войны в Кабардино-Балкарии. Революционному движению в Забайкалье посвящен роман бурятского писателя А. Бальбура «Истоки» («Свет над Байкалом», № 1—3). Повесть К. Васина «С вами, русичи!» (М., пер. с марийск. яз.) посвящена борьбе марийского народа за освобождение от ига Казанского ханства, за присоединение к России. Герой повести Л. Ленча «Черные погоны» («Москва», № 2) — юноша из интеллигентной семьи, который в водовороте гражданской войны находит верный путь. В романе В. Воеводина «Покоя нет» («Нева», № 3, 4, М.) отражена жизнь деревни периода коллективизации. Молодежи 30-х гг. посвящен цикл автобиографических новелл Ю. Нагибина «Чистые пруды» («Знамя», № 1), раскрывающих героике первых пятилеток, революционных боев в Испании, подвигов советских людей на фронте труда и борьбы. По-прежнему советских писателей продолжает волновать тема Великой Отечественной войны. В романе К. Федина «Костер» («Новый мир», № 8—12) читатель встречается со знакомыми ему по предыдущим книгам трилогии героями. Действие разворачивается в самые первые трагические, полные смятения дни войны. Писатель показывает, как в отношении к судьбам своей Родины раскрываются характеры героев книги. В повести С. Борзенко «Кровь на песке» (М.; журнальная публикация под названием «Эль-Аламейн», «Молодая гвардия», № 4), рассказывается о советских военнопленных, которые совершили смелый побег из гитлеровского концлагеря и продолжали борьбу с фашистами. Борьбе советских людей в годы Великой Отечественной войны на фронте и в глубоком тылу врага, в сложных условиях оккупации посвящена повесть Г. Бакланова «Мертвые сраму не имут» («Знамя», № 6). Об интернациональной дружбе узников Бухенвальда рассказывает роман татарского писателя А. Абсалямова «Вечный человек» (Казань).

В 1961 г. опубликованы мемуары Н. Тихонова «Страницы воспоминаний» («Знамя», № 6, 7), И. Эренбурга «Люди, годы, жизнь» («Новый мир», кн. 2, № 1—2; кн. 3, № 9—11, М.).

Характерной чертой минувшего года является преобладание таких действительных, оперативных жанров, как очерк, документальная повесть, путевые зарисовки и дневники. Вышли документальные записки первых советских космонавтов Ю. Гагарина «Дорога в космос» (М.) и Г. Титова «700 000 километров в космосе» (М.). Книга очерков А. Сапарова «Так мы живем» (Л.) рассказывает о новаторах, передовиках производства, зачинателях всенародных починов. Поездки писателей по областям Российской Федерации нашли отражение в очерках сборника «На сельские темы» (М.). Среди авторов сборника В. Тендряков, В. Овечкин, Е. Дорош, А. Калинин, С. Залыгин и др. Интересны очерки сельской жизни, объединенные в книгу Г. Радова «Дейнега остается...» (М.). Документальная повесть Б. Дубровина «Цветение» (М.) рассказывает о борьбе коллектива одного из колхозов Сальского р-на Ростовской обл. за звание колхоза коммунистического труда. О бригадах и ударниках коммунистического труда повествует сб. очерков «Идущие впереди» (Казань). В сборник В. Полевого «Встречи на перекрестках» (М.) вошли очерки о многих интересных встречах с людьми разных биографий и судеб, в целом создающие обобщен-

ный портрет нашего современника. Следует назвать также очерки Ю. Мишаткина «Все мы капитаны» (Волгоград), рассказывающие о людях семилетки, очерковую книгу С. Шуртакова «Человек растит хлеб» (М.), знакомящую с опытом лучшего в Чувашии колхоза «Гвардеец», сборник очерков Ф. Донского «В новом городе» (Якутск, на якут. яз.), А. Калинин «На правом берегу Дона» («Дон», № 1), А. Зябрева «Енисейская тетрадь» («Сибирские огни», № 1, 2), М. Абукова «Кумыкское имя» («Дагестан», № 1, 2), И. Горюнова «Дыхание моря» («Волга», № 24), В. Тычинина «Третья ступень Ангары» («Сибирские огни», № 1), К. Ларина «Срочный рейс» («Енисей», № 2). В очерковой литературе 1961 г. значительное место занимают путевые записки, зарисовки, заметки советских писателей о поездках в зарубежные страны. Привлекают внимание очерки С. Смирнова «Поездка на Кубу» («Знамя», № 6, 7), Г. Ошеверова, В. Поляковского, В. Чичкова «Куба, да!» (М.), Н. Прожогина «Доброго утра, Африка!» (М.), Н. Хохлова «Ямбо, Конго!» (М.), Л. Соболева «В Бразилии» («Знамя», № 5), В. Кочетова «По двум тысячелетиям. Поездка в Италию» («Москва», № 5), Г. Фиша «Норвегия рядом» («Знамя», № 8—12), А. Романова «Америка, какой мы ее видели» (М.), Ю. Королькова «В Германии через десять лет» («Новый мир», № 5), Ю. Нагибина «Дебрецен-Будапешт» («Знамя», № 5), Р. Бершадского «В двух шагах от экватора» («Новый мир», № 9), Т. Тэсс «Весну остановить нельзя. Китайские письма» (М.).

Поэзия 1961 г. отмечена значительным тематическим и жанровым многообразием. О разносторонности интересов советских поэтов, их гражданской активности свидетельствуют московский и ленинградский сборники «День поэзии» и сборник московских поэтов «Мое лучшее стихотворение» (М.), все участники которого — поэты разных поколений и индивидуальностей — представлены только одним стихотворением. Из произведений больших жанров заслуживают упоминания роман в стихах С. Васильева «Младший сын» (Якутск, на якутск. яз.), «Космическая соната» И. Сельвинского («Октябрь», № 8), запечатлевшая этапы пути человека в космос, поэма Г. Куренева «На берегу Полоты» («Знамя», № 6), родившаяся в результате посещения автором памятных ему мест боев в годы Великой Отечественной войны, «Сибирская поэма» М. Кубышкина («Сибирские огни», № 10). Среди сборников минувшего года прежде всего следует назвать новую книгу Н. Асеева «Лад», включающую стихи, созданные поэтом в последние годы. Интересен новый сборник А. Твардовского «Стихи из записной книжки» (М.). В него вошли стихи разных лет, запечатлевшие раздумья поэта о людях и времени. Борьбе и победам сил мира и прогресса, памятным событиям жизни советского народа посвящен сборник А. Суркова «Песни о человечестве. 1958—1961» (М.). В сборник «Тебе, Куба!» (М.) вошли стихи советских поэтов о революционном кубинском народе. В 1961 г. вышли также сборники Л. Мартынова «Стихотворения» (М.), Б. Слуцкого «Сегодня и вчера» (М.), В. Бокова «Весна Викторевна» (М.), А. Яшина «Совесть» (М.), С. Орлова «Человеку холодно без песни» (Вологда), В. Полторацкого «Времена года» (М.), В. Солоухина «Как выпить солнце» (М.), С. Смирнова «Книга посвящений» (М.), А. Поперечного «Черный хлеб» (М.), В. Кулемина «Облака» (М.), бурятского поэта К. Ильина «Стихи» (Иркутск), М. Сергеева «Первооткрыватели» (Иркутск), поэта народа коми И. Вавилина «Стихотворения» (Сыктывкар), А. Вергелиса «Вторая встреча» (М.), чеченского поэта М. Мамакаева «Дуб над Ассой» (М.), калмыцкого поэта Д. Кугультинова «Заслужить бы друга любовь» (М.), А. Ерикеева «Жемчужина» (М.), Н. Босикова «Путевые колокольчики» (Якутск, на якут. яз.), поэта народа манси Ю. Шеста-

лова «Огонь на льду» (М.), марийского поэта В. Колумба «Живая вода» (М.), О. Плебейского «Рождение солнца» (Волгоград), Н. Арсланова «Мы поднялись до солнца» (Казань, на тат. яз.), лирический цикл аварского поэта Р. Гамзатова «Раздумья» («Новый мир», № 6). Вышли сборники старшей поэтессы А. Ахматовой «Стихотворения 1909—1960» (М.), переиздания М. Цветаевой «Избранное» (М.) и Б. Пастернака «Стихотворения и поэмы» (М.).

В 1961 г. вышел литературно-художественный сборник «Тарусские страницы» (Калуга), включающий произведения многих авторов: прозу К. Паустовского, Б. Балтера, Ю. Казакова, В. Максимова, Н. Заболоцкого, стихи Б. Слуцкого, Е. Винокурова, Н. Коржавина, А. Досталя, интересный историко-литературный, историко-художественный и краеведческий материал.

В произведениях драматургии и кинодраматургии также нашла отражение наша современность во всем многообразии тем, проблем, событий. Жизни села посвящена народная драма Д. Зорина «Весенний гром» («Театр», № 10). Актуальные проблемы коммунистической морали ставятся в трагикомедии С. Михалкова «Эцитоны бурчели» («Октябрь», № 1). Обаятельный образ советской женщины нашей современницы создает З. Аграненко в пьесе «Живет на свете женщина» («Театр», № 2). Герои комедии Г. Трифонова «Обязательное свидание» («Нева», № 7) — сельская молодежь. В 1961 г. опубликованы также драматическая поэма В. Торопыгина «Тобой обещанное» («Нева», № 5), комедия Ц. Солодаря «След на земле» («Театр», № 4), драма З. Чигарева «Шахтерская поэма» («Огни Кузбасса», № 14), народная драма М. Вершинина «Если б молодость знала» («Байкал», № 4), пьеса даргинского драматурга А. Абакарова «Люди в бурках» (М.). Вышли в свет сборник драматургических произведений М. Кильчицакова «Пьесы» (Абакан, на хакасском яз.) и сборник «Пьесы» (Якутск, на якут. яз.), знакомящий с творчеством якутских драматургов. Среди произведений кинодраматургии следует отметить киноповесть Л. Леонова «Бегство мистера Мак-Кинли» (М.), посвященную борьбе за мир. Киносценарий А. Галича и С. Ростокского «На семи ветрах» («Искусство кино», № 6) рисует события Великой Отечественной войны. Рабочая молодежь, ткачихи одной из подмосковных текстильных фабрик — герои киноповести А. Гладкова и Н. Оттена «Бумажные цветы» (сб. «Тарусские страницы», Калуга). В сценарии Н. Атарова «Иван Егорович и горы» («Искусство кино», № 8) показана жизнь старого изыскателя Ивана Егоровича, отдавшего все свои силы освоению богатой и суровой Сибири. Опубликованы также сценарии Ю. Клепикова и М. Розовского «Влюбленные в телогрейках» («Искусство кино», № 3) и А. Казанцева «Гость из космоса» («Сибирские огни», № 7).

Широко представлена в 1961 г. детская литература. Интересно, понятно рассказывают писатели детям о всех событиях нашей жизни, знакомят с выдающимися достижениями современной науки, прививают нормы общественного поведения, рисуют жизнь их сверстников и старших товарищей. Роман А. Воинова «Отважные» (М.) посвящен подвигам юных партизан в дни Великой Отечественной войны. Татарский писатель Г. Губай в повести «Дочь бакенщика» (М.) рассказывает о героической татарской девочке Ильсеяр, которая в годы гражданской войны помогала красным партизанам в борьбе с белогвардейцами. Герои повести М. Пархомова «Хороший парень» (М.) — наши современники, молодежь, работающая на целине. Об увлекательных походах юных краеведов рассказывает повесть бурятского писателя Ж. Балданжабона «Тайны Алханая» (М.). Жизни школьников посвящены

повести Ю. Сотника «Приключение не удалось» (М.), осетинского писателя Г. Кайтукова «Случай в походе» (М.), башкирского писателя Р. Габдрахманова «Дорога приключений» (М.). Книга Л. Кассиля «Про жизнь совсем хорошую» (М.) представляет собой увлекательную беседу о коммунизме, интересна его же книга «Чаша гладиатора» (М.). В основу повести С. Голубова «Снимем, товарищи, шапки» (М.) лег героический подвиг генерала Д. К. Карбышева в гитлеровском концлагере. Вышла автобиографическая книга К. Чуковского «Серебряный герб» (М.), заключительная часть автобиографической трилогии А. Бруштейн «Весна» (М.), повести Л. Бать о трагической русской актрисе Стрелетовой «Спасибо за правду» (М.) и Н. Попова из жизни А. С. Грибоедова «Путник» (М.). Книга С. Мирера «Ленинское слово» (М.) и сборник П. Макрушенко «Мишенька—Дубок» (М.) объединяют рассказы авторов о Ленине. Сборник рассказов нанайского писателя Г. Ходжера «Старый Надьяга» (М.) рисует жизнь нанайского народа в наши дни. Книга С. Сахарнова «Человек под водой» рассказывает о подводном мире. Научно-популярная книга Е. Андреевой «В поисках затерянного мира» (Л.) знакомит с работой ученых, пытавшихся раскрыть загадку Атлантиды; рассказ В. Бороздина «Белянка и Пестрая в ракете» (М.) рассказывает о первых путешественниках в космос. Вышли рассказы кумыкского писателя М. Яхьяева «Таинственный мешок» (М.), легенда Н. Якутского «Огни Юкабля» (Якутск; на якут. яз.), рассказ для малышей Н. Носова «Дружок» (М.), «Сказка про зайца, который победил волка» И. Сельвинского («Огонек», № 14), книга стихов чувашского поэта Е. Афанасьева «Наш маленький Кенти» (М.), «Стихи-загадки» В. Соловьева (Якутск, на якут. яз.), стихи для детей И. Кучина «Луна. Дождь» («Подъем», № 1), рассказы В. Орджикидзе «Домик у края пустыни» (М.) и многие другие.

Л и т е р а т у р о в е д е н и е. Ряд весьма разнообразных по своему содержанию и характеру работ создали в 1961 г. критики и литературоведы Российской Федерации. Вышел 3-й т. трехтомного коллективного труда «История русской советской литературы» (М.). В очередном 69 т. «Литературного наследия» публикуются материалы и исследования о творчестве Льва Толстого (М.). Сборник «Литературный архив» т. 6 (М.—Л.) содержит материалы по истории литературы и общественного движения. Значительный интерес представляют сборники «Толстой — художник» (М.), «Чехов и театр» (М.). Из сборников, посвященных советской литературе, интересен сборник «Проблемы социалистического реализма» (М.), разрабатывающий актуальные проблемы советского литературоведения. Сборник статей «Вопросы советской литературы» (М.) посвящен проблемам советского романа. Вышел сборник «Советская литература и вопросы мастерства» (М.), составленный из статей преподавателей и аспирантов литературного ин-та им. Горького, сборник «Горьковские чтения. 1958—1959» (М.), сборник «Горький и зарубежная литература» (М.). Вышли также сборники «Партийность литературы и проблемы художественного мастерства» (М.), «Проблемы реализма русской литературы XIX в.» (М.—Л.), «Жизнь. Герой. Литература» (М.), «Писатель и жизнь» (М.), «Горький в Татарии» (Казань), «Л. Н. Толстой на Кавказе» (в записях современников, Грозный), «О литературе для детей» (Л.) и ряд других. Фундаментальный труд В. Виноградова «Проблема авторства и теория стилей» (М.) посвящен проблеме развития художественных стилей в русской литературе. Сборник статей С. Маршака «Воспитание словом» представляет собой рассказ о своем поэтическом опыте. П. Скосырев в сборнике «Наследство и поиски» (М.) ставит ряд коренных вопро-

сов теории и практики многонациональной советской литературы. Центральная тема сборника В. Назаренко «Язык искусства. О мастерстве поэта и прозаика» (Л.) — художественное новаторство литературы социалистического реализма. Вышел ряд книг по истории русской литературы: В. Гусева «Марксизм и русская фольклористика конца XIX — начала XX вв.» (М.—Л.), Н. Осьмакова «Поэзия революционного народничества» (М.), П. Балтина «Из истории карачаевской поэзии» (Черкесск), А. Овчаренко «Публицистика М. Горького» (М.), К. Рудницкого «Портреты драматургов» (М.), З. Паперного «Поэтический образ у Маяковского» (М.).

Вышли также работы Д. Благого «Поэзия действительности» (М.), Д. Тамарченко «Из истории русского классического романа» (Пушкин, Лермонтов, Гоголь. М.—Л.), А. Е. Горелова «Очерки о русских писателях» (Л.), С. Шервинского «Ритм и смысл» (к изучению поэтики Пушкина, М.), Б. Эйхенбаума «Статьи о Лермонтове» (М.—Л.), М. Гиллельсона и др. «Гоголь в Петербурге» (Л.), Ю. Нигматуллиной «И. С. Тургенев и татарская литература начала 20 в.» (Тургенев и Ф. Амирхан, Казань), Г. Соловьева «Эстетические взгляды Н. А. Добролюбова» (М.), И. Дорногина «Общественно-политические взгляды М. Е. Салтыкова-Щедрина» (Горький), Я. Лебедева «Атеизм М. Е. Салтыкова-Щедрина» (М.), Р. Левиты «Общественно-экономические взгляды М. Е. Салтыкова-Щедрина» (Калуга), И. Клейнера «Драматургия Сухова-Кобылина» (М.), Б. Летова «В. Г. Короленко-редактор» (Л.), А. Михайлова «Север в литературе» (статьи и очерки. Архангельск), М. Беккера «О поэтах» (М.), В. Огнева «Поэзия и современность» (М.), В. Шейкера «А. М. Горький в Заполярье» (Мурманск), А. Белусова «Горький и бурятская литература» (Улан-Удэ), С. Маршака «Ради жизни на земле» (об А. Твардовском, М.), В. Кардина «Сегодня о вчерашнем. Мемуары и современность» (М.), Ю. Рюрикова «Через 100 и 1000 лет. Человек будущего и советская художественная фантастика» (М.), В. Щербины «Эпоха и человек» (М.), Л. Котельниковой «Драматическая повесть „Иван Грозный“ А. Н. Толстого» (к вопросу о ее историзме; Казань), А. Горского «Творчество Б. Горбатова в 30-е годы» (Новосибирск), В. Трушкина «Литературные портреты. Писатели-сибиряки» (Иркутск), Е. Аксеновой «За хороших и разных. О творческой индивидуальности писателя» (Владимир), С. Фрадкиной «В мире героев В. Пановой» (Творческий портрет писательницы; Пермь), Г. Боескорова «Развитие жанров прозы в якутской советской литературе» (Якутск), и другие. Ряд вышедших в 1961 г. работ посвящен зарубежной литературе, таковы книги Л. Пинского «Реализм эпохи возрождения» (М.), Т. Мотылевой «Иностранная литература и современность» (М.), А. Егорова «О реакционной сущности современной буржуазной эстетики» (М.), И. Шкунаевой «Современная французская литература» (очерки, М.), В. Борисова «Современная египетская проза» (М.), Е. Клименко «Традиция и новаторство в английской литературе» (Л.), И. Бернштейн «Творческий путь М. Пуймановой» (М.), О. Стукова «Романы Джеймса Олдриджа» (М.) и ряд других. Из монографических работ назовем книги А. Западова «Отец русской поэзии» (о творчестве Ломоносова), Г. Макагоненко «Денис Фонвизин. Творческий путь» (М.—Л.), С. Машинского «С. Т. Аксаков. Жизнь и творчество» (М.), С. Петрова «И. С. Тургенев. Творческий путь» (М.), Б. Рюрикова «Н. Г. Чернышевский» (критико-биографический очерк, М.), В. Тонкова «И. С. Никитин. Очерк жизни и творчества 1824—1861» (Воронеж), В. Чубинского «М. А. Антонович» (Очерк жизни и публицистической деятельности; Л.), А. Метченко «Творчество Маяковского. 1925—1930» (М.), Б. Галанова «Илья Ильф и Евгений Петров. Жизнь. Творчество» (М.), Л. Василь-

ева «Алексей Дорогойченко. Очерк жизни и творчества» (Саранск), В. Пискунова «Юрий Смолич» (Критико-биографический очерк; М.), А. Пузикова «Эмиль Золя. Очерки творчества» (М.), В. Огнева «Путешествие в поэзию» (о творчестве Р. Гамзатова; Махачкала), Г. Кравченко «Коста Хетагуров. Жизнь и деятельность» (Орджоникидзе) и ряд др. Ряд статей, посвященных как общим проблемам развития литературы, так и творчеству отдельных писателей, были опубликованы в периодической печати.

Театр. Наиболее значительные спектакли в театрах РСФСР были созданы в 1961 г. в связи с XXII съездом КПСС. Во Всероссийском смотре спектаклей, посвященных съезду, приняли участие многие театры Российской Федерации, показавшие 220 спектаклей. Жюри смотра отметило и наградило дипломами 44 спектакля драм. театров. Среди этих спектаклей работы крупнейших театров нашей страны: «Над Днпром» А. Корнейчука в МХАТе, «Весенние зори» Дм. Зорина в Малом театре, «Стряпуха замужем» А. Софронова в Театре им. Вахтангова, «Океан» А. Штейна и «Четвертый» К. Симонова в Ленинградском Большом драм. театре, «Фауст и смерть» А. Левады в Московском театре им. Маяковского, «Анти» Н. Зарудного и «Василий Теркин» А. Твардовского и К. Воронкова в Московском театре им. Моссовета. Многие театры РСФСР подготовили к смотру постановки пьес местных авторов, созданных ими в творческом содружестве с коллективами этих театров. Грозненский русский театр им. Лермонтова показал спектакль «Верить человеку» Н. Музаева о нефтяниках Грозного, посвященный новой коммунистической морали, Калужский драм. театр выступил на смотре с пьесой «Навстречу звездам» К. Бедлинского о Циолковском. Куйбышевский драм. театр им. Горького поставил к съезду пьесу В. Молько «Рядом—человек» о пути человека к счастью, творческих поисках и дерзаниях. Оренбургский театр выступил со спектаклем «Родники» Ф. Миронова. Театры автономных республик РСФСР также создали к съезду значительные спектакли. Башкирский акад. театр драмы поставил «Неспетую песню» М. Карима о столкновении передовых людей с очковтирателями, Лезгинский драм. театр им. Стальского подготовил новую музыкальную комедию «Цветок России» К. Меджидова, Альметьевский татарский театр был отмечен на смотре за спектакль «Мелодии тальянки» Ш. Бикчуринна о колхозной молодежи, Чечено-Ингушский драм. театр за пьесу аварского драматурга Р. Гамзатова «Горянка».

Среди лучших спектаклей, посвященных съезду, — постановки наиболее репертуарных пьес сезона; дипломами были награждены постановки пьесы А. Штейна «Океан» в Краснодарском краевом драм. театре им. Горького, Ростовском обл. драм. театре им. Горького, Свердловском драм. театре, Саратовском драм. театре им. К. Маркса, в Южно-Сахалинском обл. драм. театре. Пьесу «Хозяин» И. Соболева успешно поставили Брянский обл. драм. театр, Ульяновский обл. драм. театр; «Четвертый» К. Симонова — Московский театр-студия «Современник»; «Ленинградский проспект» И. Штока — Тамбовский обл. драм. театр им. Луначарского. Среди съездовских спектаклей — постановки лучших пьес советских драматургов прошлых лет: «Оптимистическая трагедия» В. Вишневского в Воронежском драм. театре им. Кольцова и Красноярском краевом драм. театре им. Пушкина, «Мой друг» Н. Погодина в Московском театре им. Ермоловой, «Клеп» В. Маяковского в Норильском драм. театре, инсценировки произведений советской литературы — «Сыновий бунт» по С. Бабаевскому в Горьковском театре драмы им. М. Горького, «Знакомьтесь, Балуев» В. Кожевникова и О. Табачниковой в Норильском

драм. театре. «Коллеги» В. Аксенова и Ю. Стабового в Калининском обл. драм. театре, «После свадьбы» по книге Д. Гранина в Ленинградском театре им. Комиссаржевской, Инсценировку «Василий Теркин», кроме театра им. Моссовета, поставил Горьковский театр комедии и драмы, театр Дальневосточного военного округа. Репертуар театра разнообразен по жанрам спектаклей. Здесь и психологические драмы («Океан»), трагедии («Оптимистическая трагедия»), лирические комедии («Цветок России») и сатирические комедии. Этот интересный жанр представлен спектаклями «Яблоко раздора» М. Бирюкова в Московском театре сатиры и «Опаснее врага» Д. Аля и Л. Ракова в Ленинградском театре комедии. Некоторые пьесы советских авторов, ставящие значительные темы, были поставлены в театрах периферии раньше, чем в столице, так, напр., Чебоксарский русский драм. театр поставил «Мой брат» И. Куприянова о стиле партийного руководства, а Ярославский драм. театр им. Волкова — «Хозяева жизни» Ю. Ченурина о современном этапе руководства промышленностью. О развитии театрального искусства для детей и юношества говорит тот факт, что в число лучших спектаклей, подготовленных к съезду, жюри смотря включило постановки театров юного зрителя: «Девочки-мальчики» Л. Малюгина (Горьковский Тюз), «Загорается маяк» С. Гребенникова и Н. Добронравова (Московский Тюз), «Город на заре» А. Арбузова (Казанский Тюз), «Приключение Кроша» А. Рыбакова (Центральный Детский театр). Дипломами отмечены также 19 спектаклей музыкальных театров РСФСР.

Репертуар театров РСФСР подтверждает общие для всего советского театрального искусства тенденции (см. СССР. Театр). Среди 861 пьесы, поставленной за 1961 г., 608 пьес советских драматургов. Из них наибольшее распространение получили: «Потерянный сын» А. Арбузова (в 73 театрах), «Девушка с веснушками» А. Успенского (в 47 театрах), «Океан» А. Штейна (в 42 театрах), «Проводы белых ночей» В. Пановой (в 24 театрах), «Иркутская история» А. Арбузова (в 22 театрах), «Четверо под одной крышей» М. Смирновой и М. Крейнделя (в 24 театрах), «Хозяин» И. Соболева (в 23 театрах), «Стряпуха» А. Софронова (в 17 театрах), «Ленинградский проспект» И. Штока (в 19 театрах), «Стряпуха замужем» А. Софронова (в 15 театрах), «Северная мадонна» бр. Тур (в 15 театрах), «Камень на дороге» Д. Медведенко (в 15 театрах), «Верю в тебя» В. Коростылева (в 15 театрах). Среди новых пьес советских драматургов ок. 40 принадлежит местным авторам и создано в результате их творческого содружества с театрами областных, краевых, республиканских центров.

Среди новых пьес, поставленных на сценах театров народов автономных республик и областей РСФСР: «Соседи» А. Мирзагитова (Башкирский акад. театр) о моральном облике советского человека, «Медный колокольчик» А. Гилязова (Татарский акад. театр) о тружениках татарского колхоза, «Куштияряк» В. Галимова (Башкирский акад. театр) по роману Д. Шагамова «Щедрая земля» о жизни колхозников Башкирии, «Долина стерхов» И. Гоголева (Якутский муз.-драм. театр), «Мечты перед зеркалом» А. Амаева (Лакский драм. театр), «От имени якутов» С. Данцялова (Якутский муз.-драм. театр) о деятельности одного из организаторов советской власти в Якутии М. Аммосова, «Ходжа» З. Кардангушева и А. Махова (Кабардинский театр), «Горы в огне» А. Курбанова (Аварский театр) о героях гражданской войны в Дагестане, «Асан ден Кансыл» И. Смирнова (Марийский драм. театр), «У подножья Тасхыла» С. Чаркова (Хакасский театр) о строителях ж. д. Абакан—Тайшет и мн. др.

Театры РСФСР систематически обращаются к драматургии других народов РСФСР, современной и класси-

ческой. В прошлом сезоне в репертуары русских театров вошла 41 пьеса, созданная драматургами других республик. Особенное распространение получили «Левониха на орбите» белорусского драматурга А. Макаенка, «Над Днепром» А. Корнейчука и пьеса молдавского драматурга И. Друце «Каса маре». Широко используется также современная зарубежная драматургия; в прошлом сезоне театры РСФСР поставили 82 переводные пьесы современных авторов. Среди них: «Остров Афродиты» А. Парриси (61 театр), «Кредит у Нибеллунгов» Ф. Куна (9 театров), «Щедрый вечер» В. Блажека (9 театров), «Орфей спускается в ад» Т. Уильямса (8 театров). Репертуар театров РСФСР включает 90 пьес русской и 78 пьес западноевропейской классической драматургии.

Звание нар. арт. РСФСР в 1961 г. присвоено: М. П. Кузнецову (Ставрополь), А. П. Шатову (Москва), П. П. Зягерн-Корну (Ленинград), И. И. Аврамову (Коми АССР).

Скончались нар. арт. РСФСР Г. П. Ковров и Б. Ю. Оленин.

Музыка. В 1961 г. музыкальные театры, концертные организации, радио и телевидение, народные университеты искусств, художественная самодеятельность проделали значительную работу по пропаганде творчества советских композиторов, произведений классической и современной музыки. Расширился репертуар оперных театров, обновилась концертные программы. Среди новых сценических произведений советских композиторов, поставленных музыкальными театрами — опера Р. Щедрина «Не только любовь» в Большом театре Союза ССР (реж. Г. Ансимов, дирижер Е. Светланов) и в Новосибирском театре оперы и балета (реж. Н. Кабачек, дирижер И. Чудновский), опера А. Касьянова «Ермак» (в новой авторской редакции) в Горьковском театре оперы и балета (реж. О. Моралев, дирижер Л. Худолей), опера Б. Мокроусова «Чапай» в Чувашском муз.-драм. театре (постановка Б. Маркова, дирижер Л. Святославский); оперу Г. Шантыря «Город юности» (в новой авторской редакции) показал Московский музыкальный театр им. Станиславского и Немировича-Данченко (постановка Л. Михайлова, И. Златогорова, дирижер Г. Проваторов). Первую удмуртскую национальную оперу «Наталь» Г. Корепанова поставил Удмуртский муз.-драм. театр (постановка А. Асанова, дирижер Г. Бехтерев). Среди новых балетов: «Последний бал» Ю. Бирюкова в Челябинском театре оперы и балета (балетмейстер О. Дадиклианн, дирижер В. Рутер), балет В. Ковалева «Девушка и смерть» в Саратовском театре оперы и балета (балетмейстер В. Адашевский, дирижер В. Фидлер), «Сильнее смерти» А. Караманова в Ленинградском Малом оперном театре (балетмейстер В. Варковицкий, дирижер Г. Ержемский), первый национальный балет «Яг-Морт» Я. Перепелицы показал муз.-драм. театр Коми АССР (балетмейстер Г. Ваховский, дирижер В. Шестопалов), балет З. Хабибуллина «Раушан» — Татарский театр оперы и балета (балетмейстер Е. Дорофеев, дирижер Х. Фазлуллин), первый национальный балет «Италмас» Г. Корепанова поставил Удмуртский муз.-драм. театр (постановка В. Никитина, дирижер Г. Бехтерев), Якутский муз.-драм. театр показал балет «Сир Симэге» М. Жиркова и Г. Литинского (постановка В. Козлова, дирижер Г. Кривошапко). Из новых спектаклей театров музыкальной комедии: «Жили были три студента» А. Петрова и А. Червова в Ленинградском театре музыкальной комедии (реж. А. Белинский, дирижер М. Воловац), «Камень счастья» Б. Терентьева в Северо-Осетинском муз.-драм. театре (реж. М. Цаликов), «Волжаночка» В. Семенова в Волгоградском театре музыкальной комедии (реж. Ю. Генин, дирижер Д. Пекарский)

и многие другие. Многие спектакли театры подготовили к XXII съезду КПСС. Интересную постановку народной оперы-песни К. Массалитниова «Земля поет» осуществили Воронежский русский народный хор и самодеятельный хоровой коллектив профсоюзов. О возросшем мастерстве исполнительских коллективов периферийных оперных театров свидетельствует хороший художественный уровень постановок таких сложных произведений, как опера М. Мусоргского «Борис Годунов» в Бурятском театре оперы и балета (постановка А. Киреева и П. Логачева, дирижер В. Маймескул), опера Дж. Верди «Битва при Леньяно» в Татарском театре оперы и балета (реж. П. Шароев, дирижер А. Монасыпов), опера Дж. Пуччини «Принцесса Турандот» в Пермском театре оперы и балета (реж. Ю. Петров, дирижер Б. Афанасьев) и другие. Из постановок произведений современных зарубежных композиторов — опера чехословацкого композитора Э. Сухоня «Водоворот жизни» в Московском музыкальном театре им. Станиславского и Немировича-Данченко (постановка Л. Михайлова и Н. Кемарской, дирижер Г. Жемчужин) и балет на музыку Б. Бартока «Ночной город» в Большом театре Союза ССР (постановка Л. Лавровского, дирижер Е. Светланов). Многими театрами в 1961 г. были осуществлены постановки небольших одноактных балетов и балетных миниатюр. Среди наиболее интересных постановок — спектакль из трех одноактных балетов — «Петрушка» И. Стравинского, «Классическая симфония» С. Прокофьева и «Тема с вариациями» П. Чайковского в Ленинградском Малом оперном театре.

Большую творческую и организационную работу провел в 1961 г. Союз композиторов РСФСР. Состоялись многочисленные поездки композиторов и музыковедов на новостройки в Целинный край, совхозы, колхозы, по городам РСФСР. В 1961 г. были проведены: 2-й этап смотра композиторов РСФСР (февраль, Ленинград и Москва), месячник музыкальной культуры в Башкирии (февраль, Уфа), смотр симфонических коллективов РСФСР (апрель—май), 2-й пленум правления Союза композиторов РСФСР, посвященный теме «Ленин — Партия — Народ» (май, Москва), музыкальный праздник «Музыка Советской России» (октябрь, Москва). В концертах были исполнены новые произведения композиторов РСФСР, написанные к XXII съезду КПСС: 12-я симфония Д. Шостаковича, посвященная В. И. Ленину, оратория В. Рубина «Песни ветровые» на слова А. Блока, «Баллада о Родине» А. Хачатуряна, увертюра «К миру» Н. Пейко и др. Состоявшийся в апреле 4-й пленум композиторов Сибири, в котором приняла участие группа московских композиторов и музыковедов во главе с Д. Шостаковичем, показал творческий рост молодых сибирских композиторов. Из исполненных на пленуме сочинений наибольший интерес вызвали: симфоническая поэма «Зоя» Б. Трубина (Томск), симфонietta Г. Иванова, сюита из балета «Мойдодыр» и фортепианное трио М. Мурина, юношеский скрипичный концерт И. Вайнштейна (Новосибирск), фрагменты из оперы «Чечен и Белекмаа» тувинского композитора Р. Кендебиля и другие.

В январе 1961 г. в Москве состоялся Всероссийский конкурс музыкантов-исполнителей. Звания лауреатов и дипломов 1-й степени удостоены: среди виолончелистов — Е. Альтман и М. Шевченко; среди скрипачей — И. Бочкова, В. Данченко и И. Фролов; среди пианистов — В. Бунин, В. Демидов, А. Майзель, А. Любимов, В. Камышев и В. Мурина.

В 1961 г. создана новая творческая организация — Дальневосточное отделение Союза композиторов; в Воронеже открыт новый музыкальный театр; симфонические оркестры организованы в Туле и Ставрополе.

Звание нар. арт. РСФСР присвоено: Н. К. Архиповой, М. А. Бухбиндеру, Г. П. Вишневской, В. А. Канделаки, Л. П. Масленинковой, А. Г. Повикову, А. В. Прокошиной, К. Б. Птице. II. Ямпольский.

К и н о. В 1961 г. в РСФСР выпущено 54 полнометражных художественных фильма и 21 короткометражный, 5 фильмов-спектаклей; 6 полнометражных и 289 короткометражных научно-популярных, технико-пропагандистских и учебных фильмов; 10 полнометражных и 242 короткометражных документальных фильма, 1 полнометражный и 20 короткометражных художественных мультипликационных фильмов. Кроме того, студиям выпущено 763 номера различных киножурналов.

Из художественных фильмов киностудии «Мосфильм»: фильм «Чистое небо» (сценарий Д. Храбровицкого, реж. Г. Чухрай, оператор С. Полуянов), «Битва в пути» (в 2 сериях) по одноименному роману Г. Николаевой (сценарий Г. Николаевой и М. Сагаловича, реж. В. Басов, оператор В. Николаев), «Мир входящему» (сценарий Л. Зорина, А. Алова, В. Наумова, реж. А. Алов и В. Наумов, оператор А. Кузнецов), «Друг мой, Колька» (сценарий А. Хмелика при участии С. Ермолинского, реж. А. Салтыков и А. Митта, оператор В. Масленинков), «Девять дней одного года» (сценарий М. Ромма и Д. Храбровицкого, реж. М. Ромм, оператор Г. Лавров), «Аленька» (сценарий С. Антонова, реж. Б. Барнет, оператор И. Черных), «Наш общий друг» (сценарий В. Логина и И. Пырцева, реж. И. Пырцев, оператор В. Павлов), «Взрослые дети» (сценарий В. Спириной, реж. В. Азаров, операторы С. Зайцев и В. Мейбом), «Воскресение» (2-я серия) по роману Л. Толстого (сценарий Е. Габриловича, постановка М. Швейцера, оператор С. Полуянов); широкоформатные: «Суд сумасшедших» (автор сценария и реж. Г. Рошаль, оператор Л. Космагов) и «В мире ганга» (авторы сценария — С. Владимировский, Ф. Мустафаев, К. Петриченко, Р. Тихомиров, Л. Шенгелия, М. Эсамбаев, Л. Якобсон, реж. Р. Тихомиров и Ф. Мустафаев, главный оператор К. Петриченко, оператор обычного варианта П. Терпсихоров); широкоэкранные: «А если это любовь?» (сценарий И. Ольшанского, М. Рудневой и Ю. Райзмана, реж. Ю. Райзман, оператор А. Харитонов), «Девчата» (сценарий Б. Бедного, реж. Ю. Чулюкин, оператор Т. Лебешев), «Алые паруса» по мотивам повести А. Грина (сценарий А. Юровского и А. Нагорного, реж. А. Птушко, операторы Г. Цекавый и В. Якушев), короткометражный фильм «Нахаленок» по рассказу М. Шолохова (сценарий А. Витоля, реж. Е. Карелов) и др. В числе кинокартин студии «Ленфильм»: «Поднятая целина» (3-я серия) по роману М. Шолохова (сценарий Ю. Лукина и Ф. Шамаганова, реж. А. Иванов, оператор В. Фастович), «Дорога жизни» — 2-я серия фильма «Балтийское небо» (сценарий Н. Чуковского, реж. В. Венгеров, оператор Г. Маранджян), «Барьер неизвестности» (сценарий Б. Чирскова, М. Арлазорова и Д. Радковского, реж. Н. Курихин, оператор С. Рубашкин); кинокомедия «Полосатый рейс» (сценарий А. Каплера и В. Конецкого, реж. В. Фетин, оператор Д. Месхиев); широкоэкранный фильм «Будни и праздники» (сценарий Ю. Семенова, реж. В. Шредель, оператор А. Дудко) и др. Из фильмов киностудии М. Горького: «Карьера Димы Горина» (сценарий Б. Медового, реж. Ф. Довлатян и Л. Мирский, оператор К. Арутюнов), «Евдокия» (сценарий В. Пановой, реж. Т. Лиознова, операторы П. Катаев и Ж. Мартов), «Две жизни» в 2 сериях (сценарий А. Каплера, реж. Л. Луков, оператор М. Кириллов), «Когда деревья были большими» (сценарий Н. Фигуровского, реж. Л. Кулиджанов, оператор В. Гинзбург), «Командировка» (сценарий Н. Фигуровского и Ю. Егорова, реж. Ю. Егоров, оператор И. Шатров), «Приключения Кроша» (сценарий А. Рыбакова, реж. Г. Оганисян, операторы В. Дульцев и В. Гришин), «В трудный час» (сценарий Е. Габриловича, режиссер П. Гурьев, оператор М. Богаткова). Художественные фильмы были также выпущены Свердловской киностудией: «Длинный день» (сценарий Б. Васильева, реж. Р. Гольдин, операторы В. Кирбижеков, М. Меркель); студией «Моснаучфильм»: «Зеленый патруль» (сценарий Ю. Дмитриева, реж. Г. Нифонтов, оператор Б. Хольный), «Дерсу Узала» — по мотивам произведений В. Арсеньева (сценарий И. Болгарина, реж. А. Бабаян, оператор А. Казнин) и студией «Леннаучфильм»: «Планета бурь» (сценарий А. Казанцева, реж. П. Клушанцев, оператор А. Климов) На студии «Союзмультфильм» создан полнометражный мультипликационный фильм «Ключ» (сценарий М. Вольпина, реж. Л. Атаманов, композитор Л. Солин) и ряд короткометражных.

Из научно-популярных и документальных картин интересные: «Первый рейс к звездам» (совместное производство ЦСДФ и студии «Моснаучфильм»); картины студии «Моснаучфильм»: «Снова к звездам», «Дорогой предков», «Великий дар природы», «Их труд — подвиг»; короткометражные фильмы: «Наши друзья — автоматы», «Маяк свекловодов», «Во глубине сибирских руд», «Наш театр», «День на реке», «Ренато Гуттузо». Ленинградская киностудия научно-популярных фильмов выпустила полнометражную картину «Василий Докучаев»; короткометражные: «Километры из капли», «Ленинград строит турбины», «Рождение картины», «Памятник Пушкину». Из научно-

популярных фильмов Свердловской киностудии выделяются «Миллионы в отвалах» и «Конструкторы». Среди хроникально-документальных картин ЦСДФ полнометражные фильмы: «Люди голубого огня» (совместное производство со студией «Узбекфильм»), «Наш Никита Сергеевич», «Голоса целины», «Наши современники», «Могучие крылья», «Плачущий остров», а также киноочерки: «Голубая лампа», «Годы и люди», «Михаил Довжик». Студии ЦСДФ и «Мосфильм» выпустили панорамный фильм «СССР с открытым сердцем» (сценарий Л. Кристи, С. Рунге, постановка В. Каталина, Л. Кристи, операторы В. Воронцов, И. Генералов, И. Гутман, А. Колошин, С. Медынский, текст Франсуа Буайе); студия «Ленфильм» поставила круговую кинопанораму «На воде и под водой» (сценарий и текст И. Бессарабов, А. Семин, И. Склаута, режиссеры-операторы И. Бессарабов, А. Семин).

Из кинокартин, выпущенных межобластными студиями кинохроники РСФСР: полнометражные фильмы «Они приближают будущее» (Ленинградская студия кинохроники), «Трудная нефть» (Дальневосточная студия кинохроники). Лучшие короткометражные фильмы 1961 г. «Невыдуманная земля» (Ниже-Волжская студия кинохроники), «Рассказы о Чукотке» (Дальневосточная студия кинохроники), широкоэкранный киноочерк «Дозорные лесов» (Иркутская студия кинохроники), «Родники» (Ростовская студия кинохроники), «История одного подвига» (Новосибирская студия кинохроники), киноочерки Ленинградской студии кинохроники: «На земле его юности», «Вторая родина», «Палитра — жизнь моя», «Город встречает утро» и др. В 1961 г. выходили научно-популярные киножурналы: «Наука и техника», «Новости сельского хозяйства», «Новости строительства», «На стальных магистралях», «На голубых дорогах», «Здоровье», «Хочу все знать» (студия «Моснаучфильм»), хроникальные: «Новости дня», «СССР сегодня», «Иностранная кинохроника», «Пионерия», «Советский спорт», «Советский воин» (ЦСДФ). Межобластными студиями выпускались киножурналы: «Ленинградская кинохроника», «Советская Карелия», «Наш край», «Поволжье», «Нижнее Поволжье», «Новости недели», «По Дону и Кубани», «Северный Кавказ», «Советский Урал», «Сибирь на экране», «Восточная Сибирь», «Советский Дальний Восток». В Казани открылась новая киностудия, приступившая к выпуску киножурнала «На Волге широкой» и короткометражных фильмов.

Звание нар. арт. РСФСР в 1961 г. присвоено реж. И. П. Копалину.

К концу 1961 г. киносеть РСФСР насчитывала 70 тыс. киноустановок, в т. ч. 58,6 тыс. — в сельской местности. Киносекансы посетило ок. 2,4 млрд. зрителей.

Изобразительное искусство. Художники Российской Федерации в 1961 г. успешно трудились над произведениями к Всесоюзной художественной выставке, посвященной XXII съезду КПСС. Широкая тематика произведений, представленных на выставке, показывает стремление художников запечатлеть в художественных образах славные дела наших современников. Из работ, экспонировавшихся на выставке, — «Люди целины» Д. Мочальского (Москва), серия портретов колхозников Чувашии Л. Кабачека (Ленинград), работы В. Иванова (Москва) и А. Гландина (Новокузнецк), рассказывающие о трудовой жизни советских людей, произведения В. Игошева и И. Симонова (Свердловск), Ф. Ниemiнена (Петрозаводск), братьев Ткачевых (Московская обл.), скульптурные портреты М. Аникушина (Ленинград), Е. Белашовой (Москва), А. Кибальникова (Москва), С. Лебедева (Тамбов), В. Михалева (Архангельск), А. Соловьева (Ярославль), графические листы В. Цигалы (Москва), А. Бородина (Москва), М. Мечева (Петрозаводск), иллюстрации к произведениям А. С. Пушкина В. Фаворского (Москва).

Наряду с подготовкой к Всесоюзной художественной выставке художники Российской Федерации готовились к предстоящим тематическим зональным выставкам, которые будут предшествовать открытию 2-й республиканской выставки «Советская Россия». С января по апрель 1961 г. были проведены творческие зональные конференции в Москве, Ленинграде, Куйбышеве, Свердловске, Ростове-на-Дону, Новосибирске, Хабаровске, Воронеже и Архангельске, на которых обсуждались творческие проблемы и задачи, стоящие перед деятелями советского изобразительного искусства. В апреле в Москве Союзом художников РСФСР была проведена 1-я республиканская конференция, посвященная критике и искусствознанию. 3-й пленум правления СХ РСФСР (апрель) обсудил вопрос подготовки

художников РСФСР к XXII съезду КПСС. К этой знаменательной дате в краях и областях Федерации открылось большое количество художественных выставок, отдельные коллективы художников посвятили свои новые произведения XXII съезду КПСС. В частности, коллектив художников: Н. Бароха, Ю. Боско, И. Малков, А. Голованов, Д. Панкратов, А. Петров и М. Пышта установил скульптурно-керамическое панно на Волжской ГЭС им. XXII съезда КПСС.

2—8 октября по уже прочно установившейся традиции художники РСФСР провели «Неделю изобразительного искусства», которая на этот раз приняла еще больший размах. Были открыты сотни художественных выставок, проведены тысячи встреч художников и искусствоведов со зрителями, в художественных музеях и картинных галереях проведены «Дни открытых дверей». В Москве и Московской обл. было открыто св. 80 художественных выставок, по 17 выставок в городе и области показали ленинградцы, иркутяне, калининградцы, ростовчане, 14 выставок показано в Новосибирске и р-нах области, в Кирове — 13, в Свердловске, Челябинске, Оренбурге, Курске, Куйбышеве и Калуге — по 10. В 1961 г. работало много передвижных выставок. Только на материалах выставки «Советская Россия» были организованы передвижные выставки, которые в 1960—61 гг. были направлены по 13 маршрутам. В Калининграде была открыта 1-я всероссийская выставка работ художников-маринистов.

В 1961 г. звание нар. художника РСФСР присвоено театральным художникам М. П. Бобышеву и И. В. Севастьянову.

Хроника художественной жизни

Выставки

- 25 декабря 1960 г. — 1 февраля 1961 г. — Областная художественная выставка (Томск).
- 1—30 января 1961 г. — Выставка произведений дагестанского художника Д. Капаницына (Махачкала). Издан каталог.
- 1 января — 5 марта — Выставка произведений Б. Спорникова (Омск). Затем выставка демонстрировалась в районах области.
- 3—30 января — Выставка произведений К. Белова (Омск). Затем выставка демонстрировалась в районах области.
- 5 января — 4 февраля — Выставка книжной графики свердловских художников (Свердловск).
- 7—26 января — Выставка произведений И. Куликова (Москва). Затем выставка демонстрировалась в Ленинграде и Муроме. Издан каталог.
- 10 января — Открытие выставки эстампа советских художников (Архангельск).
- 10—20 января — Выставка произведений ростовских художников (Ростов-на-Дону).
- 10 января — 10 февраля — Выставка работ художников книги (Калинин).
- 15—25 января — Выставка этюдов Б. Витомского, выполненных на Дальнем Севере (Свердловск).
- 15 января — 15 апреля — Передвижная выставка произведений калининских художников в районах области.
- 16 января — Открытие выставки произведений художников Севера — А. Борисова, С. Писахова и И. Вылко (Архангельск).
- 18 января — Открытие выставки работ новосибирского художника Н. Грицюка (Москва).
- 20 января — Открытие выставки произведений красноярского художника Т. В. Ряннель (Барнаул). Затем выставка демонстрировалась в Новосибирске, Москве, Краснодаре, Ставрополе, Нальчике и Грозном. Издан каталог.
- 25 января — 15 февраля — Выставка произведений В. Тимофеева (Казань).
- 25 января — 13 февраля — Выставка промышленной графики (Москва).
- Январь — Передвижная выставка произведений алтайских художников (Рубцовск).
- Январь — февраль — Выставка произведений смоленских художников, созданных для гостиницы «Россия» (Смоленск).

- Январь — март — Выставка произведений Г. Мызникова (Москва). Затем выставка демонстрировалась в Орехово-Зуево.
- Январь — декабрь — Передвижная выставка произведений художников Марийской АССР в районах республики.
- 1—12 февраля — Выставка произведений дагестанского художника М. Джемала (Махачкала). Издан каталог.
- 1—20 февраля — Выставка работ Г. Храпака (Москва).
- 1 февраля — 31 марта — Выставка произведений В. Игошева (Свердловск). Издан каталог.
- 4 февраля — 15 марта — Выставка этюдов рязанских художников (Рязань). Издан каталог.
- 6 февраля — 9 марта — Выставка произведений Е. Хорошилова (Воронеж). Издан каталог.
- 9 февраля — 15 марта — Выставка произведений скульптора Е. Вучетича (Волгоград).
- 10 февраля — 1 марта — Выставка графических работ Т. Заливахи (Тюмень).
- 13 февраля — 15 марта — Выставка работ художников, посетивших КНР (Москва).
- 14 февраля — 12 марта — Групповая выставка костромских художников А. Белых, В. Кутилина и В. Хохрина (г. Горький).
- 15 февраля — 13 марта — 2-я выставка шрифта и орнамента (Москва). Затем выставка демонстрировалась в Ленинграде.
- 15 февраля — 18 марта — Выставка произведений В. Шумилова (Калинин).
- 16 февраля — 12 марта — Выставка произведений Л. Тимошенко и Б. Басова (Москва).
- 18 февраля — 18 марта — Выставка произведений ленинградских художников Ю. Подляского и Б. Воробьева (Москва). Затем выставка демонстрировалась в г. Калинин. Издан каталог.
- 21 февраля — 10 ноября — Выставка работ художника А. Хмылева «Из фронтального альбома» в г. Калинин и в районах области.
- 25 февраля — Открытие выставки иллюстраций В. Таубера к «Сказкам народов мира» (Москва).
- 25 февраля — 12 марта — Выставка проектов памятника «Курская битва» (Курск).
- 25 февраля — 9 апреля — Выставка произведений омского художника К. Щекотова (Красноярск). Издан каталог.
- 28 февраля — 28 марта — Выставка работ художника Н. Радлова (Ленинград).
- Февраль — Выставка книжной графики свердловских художников (Каменск-Уральский).
- Февраль — Выставка произведений художника Ф. Шапаева (Дмитров).
- Февраль — март — Выставка работ художников Е. Беляевой и Т. Шевченко (Москва).
- Февраль — апрель — Выставка произведений чувашского художника Н. Сверчкова (Чебоксары).
- Февраль — декабрь — Передвижная выставка произведений свердловских художников в районах области.
- 1—13 марта — Выставка работ скульпторов М. Воскресенской и М. Смирнова (Москва).
- 2—20 марта — Выставка произведений художников Карелии (Сортавала).
- 3 марта — 4 апреля — Выставка эстампа московских художников (Москва).
- 4 марта — 10 апреля — Посмертная выставка произведений художника В. Ягубкина (Волгоград).
- 8—24 марта — Выставка эстампа ленинградских художников (Москва).
- 8 марта — апрель — Выставка произведений Т. Вельцен, Л. Гут, Т. Емельяновой и Т. Киреевой (Тамбов).
- 8 марта — 1 апреля — Выставка произведений, посвященная Международному женскому дню 8 марта (Ярославль).
- 8 марта — 20 мая — Выставка произведений живописи художника М. Кончаловского (Москва).
- 10—30 марта — Выставка работ дагестанского художника В. Горькова (Махачкала). Издан каталог.
- 11—19 марта — Выставка акварелей художника В. Алфеевского (Москва).
- 12 марта — 14 октября — 2-я передвижная выставка произведений калининских художников в районах области.
- 15 марта — 2 апреля — Выставка произведений художника Ю. Непринцева (Горький). Издан каталог.
- 16 марта — 30 мая — Выставка произведений художника М. Ларичева (Вологда). Издан каталог.
- 16 марта — 15 мая — Выставка графики воронежских художников (Воронеж). Издан каталог.
- 18—25 марта — Выставка работ художников Ю. Коронина, А. Ермолаева и В. Лазаревой «По Китаю» (Москва).
- 18 марта — 25 апреля — Выставка «Советский спектакль за 40 лет» (Ленинград). Экспонировалось 390 театральных эскизов 39 авторов. Издан каталог.
- 19 марта — 19 апреля — Выставка произведений владимирских художников (Орехово-Зуево).
- 19 марта — 19 апреля — Выставка произведений орехово-зуюевских художников (г. Владимир).
- 22 марта — Открытие выставки эстампа московских художников (Москва).
- 22 марта — 16 мая — Групповая выставка работ художников Бурятской АССР Ф. Балдаева, Б. Садыхова и К. Сергеева (Улан-Удэ).
- 24 марта — 11 июля — Выставка произведений художников А. Богомолова, Е. Богомолловой и А. Титовского (Нль-яновск).
- 25 марта — 8 апреля — Выставка агитплаката на сельскохозяйственную тему (Москва).
- 1—15 апреля — Две выставки произведений ростовских художников (Ростов-на-Дону).
- 2—27 апреля — Выставка произведений художника В. Куделькина (Казань).
- 2 апреля — 9 мая — Выставка произведений молодых художников Н. Брюханова и В. Кукуйцева (Омск). Затем выставка демонстрировалась в районах области.
- 6 апреля — 29 апреля — Выставка работ художников О. Савостюка и Б. Усененского (Москва).
- 9—24 апреля — Выставка работ художников М. Виденского и Н. Знаменского (г. Горький).
- 10 апреля — 15 мая — Выставка произведений художников Карельской АССР (Олонец).
- 12—25 апреля — Выставка работ курских художников (Курск).
- 15 апреля — 10 мая — Выставка работ художника А. Левшина (Тамбов).
- 15 апреля — 15 мая — Выставка работ художника Е. Чичкина (Краснодар).
- 16—23 апреля — Выставка работ волгоградских художников, посвященная «Дню художника» (Волгоград).
- 16 апреля — 1 июня — Передвижная выставка произведений кубанских художников в районах Краснодарского края.
- 20 апреля — 20 мая — Выставка работ художника П. Островского (Волгоград).
- 25 апреля — 18 мая — выставка произведений ивановского художника В. Федорова (Москва). Затем выставка экспонировалась в Костроме. Издан каталог.
- 26 апреля — 31 мая — 1-я областная выставка книги, графики и плаката (Кострома).
- 27 апреля — 20 июня — 5-я ленинградская выставка книжной графики (Ленинград). Экспонировалось 450 произведений 80 авторов. Издан каталог.
- 30 апреля — 11 июня — 1-я выставка советского эстампа (Красноярск). Издан каталог.
- Апрель — Групповая выставка работ пермских художников (Пермь).
- Апрель — Выставка графики художников Московской обл. в совхозе «Лесные поляны».
- Апрель — Выставка произведений художника В. Шаршакова (Москва).
- Апрель — июль — Выставка произведений А. Каманина и М. Каманина (Горький).
- Апрель — декабрь — передвижная выставка работ горьковских художников в районах области.
- 5 мая — июль — Выставка произведений А. Бурака (Свердловск).
- 7 мая — 18 июня — Выставка, посвященная «Дню художника» (Волгоград).
- 7 мая — 2 июля — Выставка произведений иркутского художника Н. Шабалина (Иркутск).
- 10 мая — 20 сентября — Выставка работ художника М. Платунова (Ленинград).
- 12 мая — 20 июня — Выставка работ художника В. Судакова (Ленинград).
- 12 мая — 10 сентября — Посмертная выставка произведений художника В. Климашина (Москва, Саратов, Вольск).
- 15 мая — 11 сентября — Выставка произведений астраханских художников в районах области.
- 22—31 мая — Выставка работ театральных художников Свердловска, Челябинска, Перми, Кургана, Нижнего Тагила, Каменск-Уральского (Свердловск).
- 23 мая — 23 июня — Выставка портрета «Наш современник» (г. Калинин). Затем выставка была показана в районах области.

- 24 мая — 15 августа — Передвижная выставка работ курских художников в районах области
- 25 мая — 18 июня — Выставка произведений омского художника А. Либерова (Москва). Затем выставка демонстрировалась в Омске. Издан каталог
- 25 мая — 25 октября — Выставка произведений В. Соколова (г. Калинин).
- 30 мая — 8 июня — Выставка работ С. Ильиной (Москва).
- Май — Выставка произведений ленинградской театральной художницы С. Юнович (Москва).
- Май — сентябрь — Передвижная выставка работ вологодских художников (Великий Устюг, Тотьма).
- Май — декабрь — Передвижная выставка произведений художников Татарской АССР в районах республики
- 2 июня — июль — Выставка книжной графики (Свердловск)
- 3 июня — Открытие выставки работ художника О. Верейского «По Америке» (Москва).
- 3 июня — 25 августа — 6-я выставка работ молодых московских художников (Москва).
- 5 — 25 июня — Выставка работ художника М. Туганова (г. Орджоникидзе).
- 6 июня — 7 октября — Передвижная выставка работ рязанских художников в районах области.
- 20 июня — 10 августа — Выставка работ художника П. Гречкина (Волгоград).
- 21 июня — 20 июля — Выставка работ художника А. Ф. Пахомова (Ленинград). Экспонировалось 544 произведения графики. Издан каталог.
- 25 июня — 4 августа — Передвижная выставка произведений омских художников (Тюкалинск).
- Июнь — Выставка эстампа художников РСФСР (Калуга).
- Июнь — Выставка работ художника А. Морозова (Муром). Затем выставка демонстрировалась во Владимире.
- Июнь — июль — Передвижная выставка произведений калужских художников в районах области.
- Июнь — август — Выставка работ вологодских художников — живописца В. Корбакова и скульптора А. Щенелкина (Череповец). Издан каталог
- Июнь — сентябрь — Передвижная выставка работ пермских художников в районах области
- 9 июля — 20 августа — Выставка «Иркутск в творчестве художников», посвященная 300-летию Иркутска (Иркутск).
- 28 июля — 31 августа — Передвижные выставки произведений кубанских художников в районах Краснодарского края.
- 30 июля — август — 1-я всероссийская выставка произведений художников-маринистов (Калининград). Экспонировалось 469 произведений 161 художника из 20 городов РСФСР.
- 1 — 20 августа — Выставка произведений рыбнских художников, посвященная XXII съезду КПСС (Рыбинск).
- 1 августа — 10 сентября — Городская художественная выставка (Тобольск). Издан каталог.
- 1 августа — 31 декабря — Выставка произведений художников Якутской АССР (Олекминск).
- 15 августа — 5 сентября — Выставка произведений художников Кабардино-Балкарии (Орджоникидзе). Экспонировалось ок. 250 работ. Издан каталог.
- 17 августа — 10 октября — Выставка произведений М. Павловой (Краснодар). Издан каталог.
- 18 августа — 5 сентября — 14-я Коми республиканская художественная выставка (Сыктывкар). Экспонировалось 189 произведений 42 авторов. Издан каталог.
- 20 августа — 10 сентября — Выставка произведений осетинских художников (Нальчик). Экспонировалось ок. 150 работ 25 авторов.
- 24 августа — 13 сентября — Выставка агитплаката (Москва).
- 24 августа — 25 октября — Областная художественная выставка, посвященная XXII съезду КПСС (Ярославль). Издан каталог.
- 28 августа — 15 сентября — Передвижная выставка красноярских художников (Норильск).
- Август — Выставка эстампа (Пермь).
- Август — сентябрь — Художественная выставка «Куйбышевская область в семилетке» (г. Куйбышев).
- 1 — 30 сентября — Городская художественная выставка (Златоуст).
- 1 сентября — 30 декабря — Выставка эстампа калининских художников (Калинин и Коцаково).
- 8 сентября — 3 октября — Выставка произведений волгоградских художников, посвященная пуску Волжской ГЭС им. XXII съезда КПСС (Волжский). Издан каталог.
- 8 сентября — 12 октября — Выставка сатирических рисунков на сельскохозяйственные темы «Прополка» (Москва).
- 9 сентября — 10 октября — Выставка произведений молодых художников Ю. Овчинникова, Б. Споршикова и Н. Третьякова (Омск).
- 12 сентября — 20 ноября — Выставка работ ленинградских художников, посвященная XXII съезду КПСС (Ленинград). Экспонировалось ок. 1700 произведений живописи, скульптуры, графики, театрально-декорационного и декоративно-прикладного искусства. Издан каталог.
- 15 сентября — 15 ноября — Выставка работ свердловских художников, посвященная XXII съезду КПСС (Свердловск).
- 18 — 30 сентября — Республиканская художественная выставка, посвященная XXII съезду КПСС (Грозный).
- 20 сентября — 12 октября — Передвижная выставка омских художников на агитпароходе «Макареико». Обслужила 16 населенных пунктов.
- 24 сентября — 1 октября — Выставка работ художников Ю. Новикова и В. Семенова (Тамбов).
- 24 сентября — 1 октября — Выставка произведений Н. Отякина (Тамбов).
- 24 сентября — 1 октября — Выставка агитплаката «Боевой карандаш» (Тамбов).
- 24 сентября — 8 октября — 4 выставки работ ростовских художников в связи с «Неделей изобразительного искусства РСФСР» (Ростов-на-Дону).
- 24 сентября — 10 октября — Городская художественная выставка (Мичуринск). Издан каталог
- 24 сентября — 12 октября — Выставка произведений нижегостальских художников, посвященная XXII съезду КПСС (Свердловск). Затем выставка была показана в Нижнем Тагиле.
- 24 сентября — 26 ноября — 20-я областная художественная выставка (Курск)
- 27 сентября — 15 октября — Выставка произведений художника В. Бехтеева (Москва). Издан каталог.
- 28 сентября — 13 ноября — Областная художественная выставка, посвященная XXII съезду КПСС (г. Киров). Издан каталог.
- Сентябрь — ноябрь — Выставка произведений живописи, скульптуры, графики, театрально-декорационного и киноискусства, плаката, декоративно-прикладного искусства московских художников к XXII съезду КПСС (Москва). Экспонировалось ок. 900 работ.
- 1 октября — Открытие выставки произведений художников А. Козикова, А. Сергеева и А. Терещенко (Смоленск).
- 1 — 7 октября — 4 выставки в связи с проведением «Недели изобразительного искусства РСФСР» (Пермь)
- 1 — 10 октября — Выставка работ художников П. Гречкина и П. Островского (Волгоград).
- 1 — 10 октября — 12 выставок работ томских художников в дни «Недели изобразительного искусства РСФСР» на предприятиях города и области.
- 1 октября — 1 ноября — Выставка книжной графики (Пенза).
- 1 октября — 1 ноября — 14-я областная художественная выставка, посвященная XXII съезду КПСС (Пенза). Издан каталог
- 1 октября — 1 ноября — Выставка книги, графики и плаката (г. Калинин).
- 1 октября — 15 ноября — Выставка произведений графики ивановских художников (Иваново). Издан каталог.
- 1 октября 1961 г. — 10 января 1962 г. — Областная художественная выставка, посвященная XXII съезду КПСС (Пермь). Издан каталог.
- 4 — 27 октября — Областная художественная выставка (Владимир).
- 5 — 15 октября — Выставка произведений волгоградских художников, посвященная «Неделе изобразительного искусства РСФСР» (Волгоград).
- 5 — 25 октября — 5-я областная выставка изобразительного, декоративно-прикладного искусства и художественной фотографии, посвященная XXII съезду КПСС (Магадан). Издан каталог.
- 6 октября — ноябрь — Выставка произведений И. Слюсарева (Свердловск).
- 8 — 30 октября — Выставка произведений художника Н. Трындыка (Нальчик). Издан каталог.
- 8 октября — 9 ноября — Групповая выставка работ театральных художников (Астрахань).
- 8 октября — 10 ноября — Выставка произведений художников Татарской АССР в честь XXII съезда КПСС (Казань). Экспонировалось 245 работ.
- 8 октября — 12 ноября — Выставка работ оренбургских художников «Наш современник», посвященная XXII съезду КПСС (Оренбург).

- 8 октября — 30 ноября — 20-я выставка произведений вологодских художников (Вологда).
- 8 октября — 30 декабря — Выставка произведений художника А. Хазазова (Воронеж). Издан каталог.
- 8 октября — 31 декабря — Областная художественная выставка, посвященная XXII съезду КПСС (Воронеж). Издан каталог.
- 8 октября 1961 г. — 15 января 1962 г. — Выставка произведений ульяновских художников «Люди наших дней» (Ульяновск).
- 9 октября — 1 декабря — Выставка произведений художника М. Радонежского (Ульяновск).
- 10—21 октября — Выставка произведений художника П. Папина (Ульяновск).
- 10—28 октября — Выставка произведений художников Дагестана «Маяки коммунизма», посвященная XXII съезду КПСС (Махачкала).
- 10 октября — 10 ноября — Выставка работ тульских художников, посвященная XXII съезду КПСС (Тула).
- 10 октября — 30 ноября — Городская художественная выставка, посвященная XXII съезду КПСС (Магнитогорск).
- 10 октября — 27 декабря — Выставка произведений художников Башкирии, посвященная XXII съезду КПСС (Уфа). Экспонировалось св. 200 работ. Издан каталог.
- 10 октября — 30 декабря — Областная художественная выставка, посвященная XXII съезду КПСС (Тамбов). Издан каталог.
- 10 октября 1961 г. — 9 января 1962 г. — Республиканская выставка художников Сев. Осетии, посвященная XXII съезду КПСС (Орджоникидзе). Экспонировалось 224 произведения 43 авторов.
- 10 октября 1961 г. — 12 января 1962 г. — 12-я республиканская художественная выставка, посвященная XXII съезду КПСС (Петрозаводск). Экспонировалось 132 произведения 22 авторов. Издан каталог.
- 11—25 октября — Выставка эстампа московских художников Л. Ройтера и М. Ройтера (Орел). Издан каталог. Затем была показана в Рязани.
- 11 октября — 16 ноября — Выставка произведений художников Ростовской обл., посвященная XXII съезду КПСС (Ростов-на-Дону).
- 11 октября — 15 декабря — Выставка произведений художников Тюменской обл. (Тюмень). Издан каталог.
- 13 октября — Открытие республиканской выставки произведений художников Чувашии, посвященной XXII съезду КПСС (Чебоксары). Экспонировалось ок. 350 произведений.
- 14 октября — 10 ноября — Выставка работ художников-маринистов города (Архангельск).
- 14 октября — 11 ноября — Выставка произведений красноярских художников к XXII съезду КПСС (Красноярск). Издан каталог.
- 14 октября — 12 ноября — Областная художественная выставка (Архангельск).
- 14 октября — 20 ноября — 27-я областная художественная выставка (Калуга). Издан каталог.
- 14 октября — 22 ноября — Выставка работ художника А. Степакова (Оренбург).
- 14 октября — 25 ноября — Областная художественная выставка, посвященная XXII съезду КПСС (Рязань).
- 14 октября — 27 ноября — Областная художественная выставка, посвященная XXII съезду КПСС (Омск).
- 14 октября — 20 декабря — Выставка произведений томских художников, посвященная XXII съезду КПСС (Томск).
- 14 октября — 25 декабря — Выставка графики молодых художников (Москва).
- 14 октября — 31 декабря — Областная художественная выставка, посвященная XXII съезду КПСС (Челябинск). Издан каталог.
- 14 октября 1961 г. — 15 января 1962 г. — Выставка произведений художников Марийской АССР, посвященная XXII съезду КПСС (Йошкар-Ола). Экспонировалось 238 работ 28 авторов.
- 15 октября — В связи с проведением «Недели изобразительного искусства РСФСР» открыты выставки произведений костромских художников: М. Колесова, В. Беляева, А. Рябикова, А. Белых, И. Крылова, В. Кутилина в районах области.
- 15 октября — 2 ноября — Областная художественная выставка, посвященная XXII съезду КПСС (г. Горький).
- 15 октября — 15 ноября — Областная выставка работ костромских художников и прикладного искусства мастеров Мстеры (Кострома). Издан каталог.
- 15 октября — 25 ноября — Выставка работ художников К. Соболевского и И. Селицкого (Ленинград). Издан каталог.
- 15 октября — 30 ноября — Выставка произведений астраханских художников, посвященная XXII съезду КПСС (Астрахань). Издан каталог.
- 15 октября — 30 ноября — Выставка произведений художников Бурятской АССР, посвященная XXII съезду КПСС (Улан-Удэ). Издан каталог.
- 15 октября — 18 декабря — 20-я выставка произведений кубанских художников, посвященная XXII съезду КПСС (Краснодар). Издан каталог.
- 16 октября — 15 ноября — Групповая выставка работ московских художников (Москва).
- 17 октября — Открытие 13-й отчетной краевой художественной выставки (Барнаул).
- 17 октября — 10 ноября — Республиканская художественная выставка, посвященная XXII съезду КПСС (Нальчик). Издан каталог.
- 17 октября — 17 ноября — Выставка работ художника В. Кузмичева (Горький). Издан каталог.
- 17 октября — 26 ноября — 16-я областная художественная выставка «Наши герои семилетки», посвященная XXII съезду КПСС (Орел).
- 17 октября — 7 декабря — Выставка произведений художников Иркутской обл., посвященная XXII съезду КПСС (Иркутск).
- 18 октября — 20 ноября — Выставка этюдов молодых художников (Йошкар-Ола).
- 20 октября — 8 ноября — Городская художественная выставка (Орск).
- 20 октября — 20 ноября — Выставка работ художника В. Солодова (г. Калинин).
- 20 октября — 30 ноября — Выставка эстампов художника П. Быстрова (Сыктывкар).
- 25 октября — 1 декабря — Выставка работ художника М. Корбатова (г. Горький).
- 26 октября — ноябрь — Выставка работ Н. Алехина (Свердловск).
- Октябрь — Выставка работ брянских художников, посвященная XXII съезду КПСС (Брянск).
- Октябрь — 6-я областная художественная выставка, посвященная XXII съезду КПСС (Липецк).
- Октябрь — Областная художественная выставка, посвященная XXII съезду КПСС (Мурманск).
- Октябрь — 12-я областная художественная выставка, посвященная XXII съезду КПСС (Новосибирск).
- Октябрь — Выставка произведений художников Мордовии (Саранск).
- Октябрь — Выставка произведений художников Удмуртии, посвященная XXII съезду КПСС (Ижевск).
- Октябрь — ноябрь — Выставка произведений художников Московской обл. к XXII съезду КПСС (г. Жуковский, Москва). Экспонировалось 568 произведений живописи, скульптуры, графики и прикладного искусства 200 авторов. Издан каталог.
- 1—26 ноября — Выставка произведений художников Дагестана, посвященная дню изобразительного искусства (Махачкала).
- 5 ноября — 6 декабря — Выставка произведений художника С. Горычева (Ярославль). Издан каталог.
- 10 ноября — Открытие выставки произведений калининских художников В. Волкова, С. Тикунова и Е. Лебедева (Бологое).
- 12 ноября — 12 декабря — Выставка работ ленинградского художника П. Бучкина (Ленинград). Издан каталог.
- 12 ноября — 21 декабря — Выставка произведений ярославских художников, посвященная XXII съезду КПСС (Рыбинск).
- 14—28 ноября — Выставка работ художников Татарии во время недели татарской литературы и искусства в Марийской АССР (Йошкар-Ола).
- 17 ноября — Открытие выставки произведений архангельских художников, посвященной 250-летию со дня рождения М. В. Ломоносова (Архангельск).
- 20 ноября — 1 декабря — Групповая художественная выставка (Калуга).
- 21 ноября — 17 декабря — Выставка произведений Ю. Рейнера (Москва). Издан каталог.
- 26 ноября — 15 декабря — 2-я выставка работ художников журнала «Чаян» (Казань).
- 26 ноября 1961 г. — 10 февраля 1962 г. — Выставка работ художника А. Яблокова (Кострома).
- 28 ноября — 30 декабря — Выставка работ художника В. Воскресенского (Воронеж). Издан каталог.
- 3—20 декабря — Выставка живописи и графики к 20-летию разгрома немецких фашистских войск под Москвой (Москва).

- 6 декабря — Открытие выставки произведений ленинградского художника В. Пакулина (Москва).
- 7—26 декабря — Выставка работ художника-палешанина И. Баканова (Палех).
- 8—30 декабря — Выставка произведений народных мастеров Дагестана (Махачкала).
- 11 декабря 1961 г. — 2 января 1962 г. — Выставка работ свердловского художника В. Игошева «По зарубежным странам» (Москва).
- 12—22 декабря — Передвижная выставка произведений ростовских художников, посвященная XXII съезду КПСС (Новочеркасск).
- 17 декабря 1961 г. — 17 января 1962 г. — Областная выставка работ самодеятельных художников (Ярославль).
- 17 декабря 1961 г. — 20 января 1962 г. — Выставка работ художника Б. Альмедингена (Ленинград). Издан каталог.
- 17 декабря 1961 г. — 28 января 1962 г. — Выставка произведений художника В. Попова (Казань).
- 18 декабря 1961 г. — 14 января 1962 г. — Выставка произведений И. Крылова, организованная к 100-летию с дня рождения художника (Ростов-на-Дону).
- 20 декабря 1961 г. — 27 января 1962 г. — Выставка произведений художника Р. Максютова (Москва).
- 21 декабря — Открытие юбилейной выставки произведений старейших мастериц дымковской игрушки О. Коноваловой, З. Безденежных и Е. Косс-Деньшиной (г. Киров). Издан каталог.
- 26 декабря 1961 г. — 4 января 1962 г. — Выставка работ О. Верейского к поэме А. Твардовского «Василий Теркин» (Москва).

Открытие памятников

- 5 января — Открытие в Нальчике памятника одному из организаторов борьбы горцев Сев. Кавказа за Советскую власть Б. Э. Калмыкову (скульптор Т. Тхакумашев, арх. Е. Олтаржевский).
- 29 января — Открытие памятника-надгробия на могиле скульптора А. С. Голубкиной в г. Зарайске Московской обл. (скульптор Е. Белашова, художник С. Лукьянов).
- 29 апреля — Открытие во Владивостоке памятника героям гражданской войны (скульптор А. Тенета, арх. Т. Шульгина и А. Усачев).
- 9 мая — Открытие монумента «Воиннам-освободителям» в Новороссийске (скульпторы Н. Тимошин и И. Шмагун, арх. Е. Лашук и К. Михайлов).
- 2 июня — Открытие обелиска Дж. Гарибальди в Таганроге в память его пребывания в городе в 1833 г. (художник Ю. Яковенко).
- 16 июня — Открытие памятника-надгробия писателю П. А. Павленко в Москве на Новодевичьем кладбище (скульптор С. Коненков).
- 23 июня — Открытие памятника-надгробия композитору Р. М. Глиэру в Москве на Новодевичьем кладбище (скульптор М. Аникушин, арх. В. Петров).
- 30 июня — Открытие памятника К. Д. Ушинскому в Ленинграде (скульптор В. Лишев, арх. В. Яковлев).
- 23 июля — Открытие памятника рабочему-революционеру Петру Алексею в Туманове Смоленской обл. (скульптор Л. Кремнева, арх. Д. Бурдин).
- 15 сентября — Открытие памятника-надгробия писателю П. П. Бажову в Свердловске (скульптор А. Степанова, арх. М. Минц).
- 21 сентября — Открытие в Омске памятника-бюста генералу Д. М. Карбышеву (скульптор В. Федоров, арх. Ю. Криущенко).
- 3 октября — Открытие памятника поэту-комсомольцу Сергею Чекмареву в с. Исянгулово Башкирской АССР (скульптор Г. Мухаметшин, арх. Р. Салихов).
- 29 октября — Открытие памятника К. Марксу в Москве (скульптор Л. Кербель, арх. Р. Бегуни, В. Макаревич, Н. Ковальчук, В. Моргулис).
- 7 декабря — Открытие памятника героям обороны Москвы — генералу Л. Доватору, генералу И. Панфилову, мл. лейтенанту В. Талалихину в Москве на Новодевичьем кладбище (авторы — В. Павлов, Е. Шуваева, В. Артамонов).
- 22 декабря — Открытие памятника-надгробия писателю Ф. В. Гладкову в Москве на Новодевичьем кладбище (скульптор Е. Вучетич, арх. Б. Демин).

Художественная самодеятельность. К концу 1961 г. в республике насчитывалось св. 300 народных театров, ок. 80 тыс. драм. кружков, созданных на самодеятельных началах.

11 Ежегодник Б. С. Э.

Общественные и культурные контакты РСФСР с зарубежными странами составляли значительную часть общественных и культурных контактов всего Советского Союза (см. соответствующую статью). Продолжали развиваться международные связи городов Российской Федерации. Делегации Моссовета посетили Кубу и Францию. Российскую Федерацию посетила делегация Каракаса (Венесуэла). По приглашению Исполкома Ленинградского совета Ленинград посетил мэр Мадраса (Индия) и др. Представители городов Ленинграда и Калининграда приняли участие в «Неделе мира в Прибалтике» в Ростове (ГДР).

БАШКИРСКАЯ АССР (Б а ш к и р и я)

Площадь 143,6 тыс. км². Население (на 1 января 1962 г., оценка) — 3545,6 тыс. чел. Столица — г. Уфа. Образована 23 марта 1919 г.

План 1961 г. по производству валовой продукции промышленностью республики выполнен на 103%. Объем валовой продукции возрос по сравнению с 1960 г. на 16%. План производства чугуна выполнен на 103%, стали — на 100,3%, проката — на 103%, добычи нефти — на 100%, газа — на 87%, производства электроэнергии — на 96%, дизельного топлива — на 103%, бензина — на 104%, цемента — на 100,5%, кирпича — на 93%, вывозки древесины — на 94%, производства шерстяных тканей — на 106%, мяса — на 112%, масла животного — на 100,3%, цельномолочной продукции — на 103%, сахара — на 88%, улова рыбы — на 79% и др.

За 2 года и 9 месяцев семилетки объем промышленного производства возрос на 50% вместо 36%, предусмотренных по плану. Производительность труда повышена на 28%, вместо 19%, и выпущено сверхплановой продукции на десятки млн. руб.

Ведущее место в промышленном развитии республики принадлежит нефтяной и быстро развивающейся нефтехимической пром-сти. За 3 года семилетки добыча и переработка нефти возросли на несколько млн. т. В развитие нефтехимической пром-сти вложено ок. 250 млн. руб., введено в действие много предприятий и цехов, где на базе дешевого нефтегазового сырья производятся ценнейшие синтетические продукты. Всего за три года освоено 26 новых химических производств из 70, предусмотренных на семилетку.

Дальнейшее значительное повышение разведанных запасов нефти и газа в Башкирии связано с освоением сверхглубокого бурения (5—7 тыс. м). Резкий подъем добычи нефти возможен при увеличении объема буровых работ и в первую очередь при повышении скоростей бурения. Скорости бурения сейчас ограничиваются гл. обр. низким качеством долот.

Значительный подъем достигнут и в машиностроении, угольной, черной и цветной металлургии, пром-сти строительных материалов, легкой и пищевой пром-сти.

Посевные площади всех с.-х. культур под урожай 1961 г. составили 4 296,9 тыс. га (на 42,2 тыс. га больше, чем в 1960 г.). Посевная площадь зерновых культур увеличилась по сравнению с 1960 г. на 78,8 тыс. га и составила 2906,3 тыс. га. Посевы проса занимали 96,5 тыс. га (в 1960 г. — 78,9 тыс. га), гречихи — 118,4 тыс. га (в 1960 г. — 84,4 тыс. га), гороха — 45,5 тыс. га (в 1960 г. — 33 тыс. га), кормовых бобов — 1853 га, сахарной свеклы — 54,3 тыс. га, кукурузы — 429 тыс. га. Валовой сбор и урожайность зерновых культур по сравнению с 1960 г. снизились.

За 3 года семилетки урожай зерновых повысился на 4,5 ц с 1 га, продажа хлеба государству увеличилась в 1,7 раза. Республика продает почти по 80 млн. пудов хлеба в год вместо 35—45 млн. пудов, продававшихся до освоения целины.

Башкирия располагает благоприятными условиями для дальнейшего значительного увеличения производства продуктов сельского хозяйства. В 1980 г. республика будет производить 390—400 млн. пудов зерна и продавать хлеба государству не менее 160 млн. пудов. Для обеспечения роста производства продуктов животноводства в размерах, предусмотренных Программой партии, к 1980 г. поголовье крупного рогатого скота в республике будет доведено до 3,5 млн. гол., в т. ч. коров — до 1,3 млн. гол.; свиней — до 1,5 млн. гол. и овец — до 4 млн. гол.

Поголовье крупного рогатого скота в колхозах и совхозах республики в 1961 г. увеличилось на 108,3 тыс. гол. (14%), в т. ч. коров — на 36,4 тыс. гол. (15%); свиней — на 113,2 тыс. гол. (14%), овец и коз — на 58,7 тыс. гол. (4%), поголовье птицы на 1 января 1962 г. составило 2088,6 тыс. гол. (на 294,5 тыс. гол. больше, чем на 1 января 1961 г.). В 1961 г. в колхозах и совхозах произведено мяса (реализовано на убой) продуктивного скота и птицы больше, чем в 1960 г., на 52,3 тыс. ч (на 9%) убойного веса.

Численность учащихся в общеобразовательных школах всех видов на начало 1961/62 уч. г. увеличилась по сравнению

с 1960/61 уч. г. (было 601,4 тыс. чел.) на 62 тыс. чел. В 1961 г. окончили средние школы и получили аттестат зрелости 10 тыс. чел. В высших и средних спец. учебных заведениях (включая заочные) на начало 1961/62 уч. г. обучалось 49,4 тыс. чел. (117,6% к 1960/61 уч. г.). В 1961 г. высшие и средние спец. учебные заведения выпустили 7 тыс. специалистов. Количество киноустановок увеличилось за 1961 г. на 11% (в 1960 г. было 1691), число зрителей — на 4218 тыс. чел. (11,8%). Театры посетило 1149 тыс. чел. (103,2% к 1960 г.). В 1961 г. увеличилось число больничных коек и мест в постоянных детских яслях.

БУРЯТСКАЯ АССР (Бурятия)

Площадь 351,3 тыс. км². Население (на 1 января 1962 г., оценка) — 726,9 тыс. чел. Столица — г. Улан-Удэ. 30 мая 1923 г. из двух АО бурят-монголов Сибири и Дальнего Востока была образована Бурят-Монгольская АССР, переименованная 7 июля 1958 г. в Бурятскую АССР.

План производства валовой продукции промышленностью республики в 1961 г. выполнен на 98%. Выпуск продукции увеличился по сравнению с 1960 г. на 6%. В 1961 г. вывезено деловой древесины (без колхозов) 3,4 млн. м³, произведено: угля — 1 млн. т, пиломатериалов (без колхозов) — 852 тыс. м³, шифера — 146,8 млн. усл. плиток, кирпича (без колхозов) — 82,4 млн. шт., стекла оконного — 6,9 млн. м², шерстяных тканей — 2 млн. м², обуви кожаной и валяной — 399 тыс. пар, стиральных машин — 72 тыс., мяса (из госресурсов сырья) — 30,9 тыс. т, колбасных изделий — 8,7 тыс. т, масла животного (из госресурсов сырья) — 2 тыс. т, цельномолочной продукции в переводе на молоко — 28,1 тыс. т, консервов всех видов — 28,3 млн. условных банок и др. За год введено в действие 243 тыс. м² жилой площади.

Посевные площади всех с.-х. культур в 1961 г. составили 670 тыс. га и расширены по сравнению с 1960 г. на 32 тыс. га. Совхозы и колхозы распахали за год 25 тыс. га целины и несколько улучшили структуру посевных площадей за счет сокращения посевов овса и других менее ценных культур. В результате валовой сбор пшеницы увеличился на 14%, ячменя — на 33%, гречихи — на 31%, кукурузы на силос — в 1,5 раза, сахарной свеклы на корм скоту — в 3,7 раза, гороха — в 3,3 раза.

Поголовье крупного рогатого скота в республике на 1 янв. 1962 г. составило 387 тыс. гол., в т. ч. коров — 146 тыс. гол., овец и коз — 1502 тыс. гол., свиней — 132 тыс. гол., лошадей — 59 тыс. гол., птицы всех видов — 1406 тыс. гол. Производство мяса увеличилось по сравнению с 1960 г. на 4%, а молока и шерсти — уменьшилось.

Численность учащихся во всех общеобразовательных школах на начало 1961/62 уч. г. составило 153 тыс. чел. (109% к 1960/61 уч. г.). Окончили средние школы и получили аттестаты зрелости 2532 чел. Высшие и средние специальные учебные заведения республики в 1961 г. выпустили для народного хозяйства более 2 тыс. специалистов. В 1961 г. в Улан-Удэ открыт новый Восточно-Сибирский библиотечный ин-т. Число киноустановок в республике возросло за год на 8%, расширилась сеть клубных учреждений и массовых библиотек. Театрами, кино и филармонией обслужено 20 млн. зрителей.

Численность врачей, работающих в республике, возросла за 1961 г. на 5%, число мест в больницах и родильных домах Мин-ва здравоохранения — на 4%, в постоянных детских яслях — на 5%, число детей в детских садах Мин-ва просвещения — на 17%.
К. Балдаев.

ДАГЕСТАНСКАЯ АССР (Дагестан)

Площадь 50,3 тыс. км². Население (на 1 января 1962 г., оценка) — 1195,5 тыс. чел. Столица — Махачкала. Образована 20 января 1921 г. 20 января 1961 г. трудящиеся республики торжественно отметили 40-летие образования Дагестанской АССР.

План производства валовой продукции промышленностью республики в 1961 г. выполнен на 103%. Объем валовой продукции увеличился по сравнению с 1960 г. на 10%. В 1961 г. произведено электроэнергии 272 млн. кВт-ч, газа природного и попутного — 65,1 млн. м³, насосов центробежных — 8607 шт., кирпича — 53,5 млн. шт., камышитовых плит — 117 тыс. м², пиломатериалов — 20 тыс. м³, пряжи шерстяной — 1257 т, ковров и ковровых изделий — 63,4 тыс. м², мягких кожаных изделий — 13773 тыс. шт., обуви — 1404 тыс. пар, мяса — 10 883 т, масла животного — 1534 т и др.

В 1961 г. введено в эксплуатацию за счет гос. средств 75,7 тыс. м² жилой площади, кроме того, населением с помощью государства в городах и поселках построено 58,2 тыс. м² и в сельской местности — ок. 7 тыс. жилых домов.

Посевные площади всех с.-х. культур под урожай 1961 г. составили 400 тыс. га (на 1,8 тыс. га больше, чем в 1960 г.). Посевная площадь кукурузы на зерно за 1959—61 гг. увеличилась на 15,7 тыс. га. Расширены посевы подсолнечника, овощей и картофеля.

Поголовье крупного рогатого скота в республике на 1 января 1962 г. составило 670 тыс. гол. (в 1961 г. — 631 тыс. гол.), в т. ч. коров — 247 тыс. гол. (в 1961 г. — 231 тыс. гол.); свиней — 46 тыс. гол. (в 1961 г. — 41 тыс. гол.), овец и коз — 3188 тыс. гол. (в 1961 г. — 3011 тыс. гол.). Производство молока в 1961 г. увеличилось по сравнению с 1960 г. на 3,6 тыс. т, яиц — на 1,5 млн. шт.

Численность учащихся в общеобразовательных школах всех видов в 1961/62 уч. г. по сравнению с 1960/61 уч. г. увеличилось на 16,1 тыс. чел. (8,2%). В 62 школах внедрено производственное обучение, которым охвачено 45,4 тыс. учащихся. В высших и средних специальных учебных заведениях (включая заочные) обучается 19,7 тыс. чел. В 1961 г. высшие и средние спец. учебные заведения выпустили 3,6 тыс. специалистов для народного хозяйства. Увеличилось число киноустановок и зрителей, посетивших киносеансы. Расширилась сеть больниц, детских садов и яслей.

КАБАРДИНО-БАЛКАРСКАЯ АССР (Кабардино-Балкария)

Площадь 12,5 тыс. км². Население (на 1 января 1962 г., оценка) — 467,8 тыс. чел. Столица — Нальчик. 1 сентября 1921 г. была образована Кабардино-Балкарская АО, преобразованная 5 декабря 1936 г. в АССР. 1 сентября 1961 г. в Нальчике было торжественно отмечено 40-летие со дня провозглашения автономии Кабардино-Балкарии.

В 1961 г. план производства валовой продукции промышленностью республики выполнен на 101%. Объем промышленной продукции увеличился по сравнению с 1960 г. на 14%. В 1961 г. добыто каменного угля 47 тыс. т, произведено: насосов центробежных 2414 шт., приборов, средств автоматизации и зап. частей к ним — на сумму 7955 тыс. руб., цемента — 36 тыс. т, известня — 32859 т, сборных железобетонных конструкций и деталей — 57,7 тыс. м³, тканей шерстяных — 105 тыс. м², тканей хлопчатобумажных — 121 тыс. м², чулочно-носочных изделий — 6892 тыс. пар, верхнего трикотажа — 134 тыс. шт., бельевого трикотажа — 275 тыс. шт., обуви кожаной — 389 тыс. пар, мебели — на сумму 4716 тыс. руб., масла животного (без колхозного и домашнего произ-ва) — 1694 т, масла растительного (из госсырья) — 12 493 т, цельномолочной продукции (в пересчете на молоко) — 15 385 т, консервов — 54 144 тыс. усл. банок, крахмала — 12 031 т.

Посевные площади всех с.-х. культур в республике под урожай 1961 г. составили 329,9 тыс. га (на 4,4 тыс. га больше, чем в 1960 г.), посевы зерновых увеличились на 13,2 тыс. га, а посевы кукурузы в полной спелости — на 16,1 тыс. га. В 1961 г. в республике впервые было засеяно 429 га кормовыми бобами. Посевы сахарной свеклы на корм скоту составили 2434 га. Средний урожай всех зерновых культур в колхозах и совхозах составил 22,1 ц с 1 га, в т. ч. кукурузы в полной спелости (в переводе на сухое зерно) — 41,4 ц с 1 га (против 36,7 ц в 1960 г.).

Поголовье крупного рогатого скота в республике на 1 января 1962 г. составило 189,6 тыс. гол. (111% к 1960 г.), в т. ч. коров — 78,5 тыс. гол. (108% к 1960 г.); свиней — 107,6 тыс. гол. (132% к 1960 г.), овец и коз — 368,8 тыс. гол. (103% к 1960 г.).

Производство продуктов животноводства в колхозах и совхозах в 1961 г. по сравнению с 1960 г. возросло: мяса и молока на 13%, яиц — на 25%.

Численность учащихся в общеобразовательных школах всех видов составила в 1961/62 уч. г. более 84 тыс. чел. (на 5 тыс. чел. больше, чем в 1960/61 уч. г.). В 1961 г. окончили средние школы и получили аттестат зрелости более 2 тыс. чел. Кабардино-Балкарский гос. ун-т и средние специальные учебные заведения выпустили более 1100 молодых специалистов. В учебных заведениях республики, включая заочные и вечерние, обучается св. 8 тыс. чел. (на 20,7% больше, чем в 1960/61 уч. г.).

В республике работают 253 библиотеки, 171 клуб. Сеть киноустановок увеличилась по сравнению с 1960 г. на 8,2%. Киносеансы посетило более 8 млн. чел. Число больничных коек по сравнению с 1960 г. увеличилось на 7,9%, число мест в санаториях и домах отдыха — на 19%, число детей в детских садах и яслях — на 17,6%, в пионерских лагерях — на 17,2%.
А. Кабанов.

КАЛМЫЦКАЯ АССР (Калмыкия)

Площадь 75,9 тыс. км². Население (на 1 января 1962 г., оценка) — 204,5 тыс. чел. Столица — г. Элиста. 4 ноября 1920 г. была образована Калмыцкая АО, преобразованная 22 октября 1935 г. в Калмыцкую АССР. В 1943 г. республика была упразднена. 9 января 1957 г. восстановлена Калмыцкая АО, которая 29 июля 1958 г. вторично была преобразована в Калмыцкую АССР.

Производство валовой промышленной продукции в республике в 1961 г. увеличилось по сравнению с 1960 г. на 10%. По сравнению с 1960 г. произведено больше: кирпича строительного (красного) на 2100 тыс. шт., стеновых блоков из естественного камня — ракушечника — на 340 тыс. шт.,

железобетонных изделий и конструкций — 1223 м³, пиломатериалов — на 1550 м³, кожаной обуви — на 1000 пар, электроэнергии — на 885 тыс. кВт-ч, масла сливочного — на 97 т, цельномолочной продукции — на 475 т.

Посевные площади всех с.-х. культур в 1961 г. составили 623,5 тыс. га (на 5,8 тыс. га больше, чем в 1960 г.). Посевы зерновых культур увеличились на 84,7 тыс. га (на 12,7%). Валовой сбор зерновых составил 3210 тыс. ц, а валовой сбор кукурузы на зерно полной спелости составил 169 тыс. ц (в 4 раза больше, чем в 1960 г.). В 1961 г. сдано государству 9,8 млн. пудов (св. 2,5 годовых планов). Поголовье крупного рогатого скота в 1961 г. по сравнению с 1960 г. увеличилось на 16%, в т. ч. коров — на 24%; свиней — на 30%, овец — на 11%, птицы — на 30%. Государству продано: мяса (в живом весе скота) 29 тыс. т, молока — 17,5 тыс. т, яиц — 16 млн. шт., шерсти — 109,3 тыс. ц и каракулевых смушек — 100,9 тыс. шт. Колхозы и совхозы республики получили 363 трактора (в 15-кратном исчислении), 563 грузовых автомобиля, 386 зерновых, кукурузо-силосоуборочных комбайнов.

Численность учащихся в общеобразовательных школах всех видов в 1961/62 уч. г. по сравнению с 1960/61 уч. г. увеличилась на 4800 чел. В 1961 г. 560 чел. окончили 10-й класс и получили аттестат зрелости. В средних специальных учебных заведениях республики обучаются 1078 чел. Башантинский с.-х. техникум в 1961 г. выпустил 155 специалистов сельского хозяйства, Элистинское пед. училище — 94 молодых учителей.

Количество киноустановок к концу 1961 г. составило 197 (на 8 больше, чем в 1960 г.). В республике 154 клубных учреждения, 150 массовых библиотек (791 тыс. книг). Число мест в больничных учреждениях возросло по сравнению с 1960 г. на 130, в постоянных детских яслях — на 110.

Л. Сангаев.

КАРЕЛЬСКАЯ АССР (Карелия)

Площадь 172,4 тыс. км². Население (на 1 января 1962 г., оценка) — 665,9 тыс. чел. Столица — г. Петрозаводск. 8 июня 1920 г. была образована Карельская трудовая коммуна, преобразованная 25 июля 1923 г. в Карельскую АССР в составе РСФСР.

Выпуск промышленной продукции в 1961 г. по сравнению с 1960 г. возрос на 3%. Лесная, целлюлозно-бумажная и деревообрабатывающая пром-сть дает св. 60% всей промышленной продукции республики. За 1961 г. вывезено деловой древесины и дров 17 235 тыс. м³, в т. ч. деловой древесины — 14 202 тыс. м³, произведено шпал ширококолейных — 1960 тыс. шт., пиломатериалов — 2677 тыс. м³, стандартных домов и комплектов деталей к ним — 594,2 тыс. м² жилой площади, бумаги — 301 тыс. т, целлюлозы — 256 тыс. т, выработано электроэнергии 1547 млн. кВт-ч, произведено сборных железобетонных конструкций и деталей — 94,9 тыс. м³, молотого пегматита — 70,3 тыс. т, шерстяных тканей — 403 тыс. м², бельевого трикотажа — 568 тыс. шт., кирпича — 90,9 млн. шт., рыбных консервов — 3647 тыс. условных банок, масла животного — 651 т, молокопродукции (в переводе на молоко) — 35,9 тыс. т, мяса — 3849 т, улов рыбы составил 314 тыс. ц. Введены в эксплуатацию: пятая бумагодельная машина и сульфатно-спиртовой завод на Кондопожском целлюлозно-бумажном комбинате, Выгостровская ГЭС, цех фибролита на Петрозаводском домостроительном комбинате и т. д.

В 1961 г. в республике имелось 52 совхоза, в т. ч. 15 зверосовхозов; 13 рыболовецких колхозов, 5 птицефабрик. Посевная площадь с.-х. культур под урожай 1961 г. увеличилась по сравнению с 1960 г. на 2%. Основная отрасль сельского х-ва — молочно-мясное животноводство. Поголовье крупного рогатого скота за год увеличилось на 84,9 тыс. гол., в т. ч. коров — на 49 тыс. гол.; свиней — на 39,3 тыс. гол. Производство молока в совхозах, подсобных хозяйствах и рыболовецких артелях составило 652 тыс. ц (103% к 1960 г.), мяса (в убойном весе) — 46,6 тыс. ц, картофеля — 827 тыс. ц, овощей — 214 тыс. ц, зерна — 18 тыс. ц. Производство яиц по сравнению с 1960 г. в совхозах увеличилось на 5,7 млн. шт. (на 54%). План сдачи пушнина зверосовхозы в 1961 г. выполнили на 111%, заготовлено пушнины на сумму 6,2 млн. руб. (на 35% больше, чем в 1960 г.). Введено в действие жилой площади 258 тыс. м², общеобразовательных школ — на 3520 ученических мест, детских, дошкольных учреждений — на 560 мест, газифицировано 4026 квартир, в Петрозаводске введена в эксплуатацию троллейбусная линия протяжением 14 км. Установлено 11 777 телевизоров, 88 168 трансляционных радиоточек, 71 788 радиоприемников.

На начало 1961/62 уч. г. в республике было 97 восьмилетних и 82 средних общеобразовательных трудовых политехнических школ. В школах-интернатах обучается 3 тыс. чел. Численность учащихся школ рабочей и сельской молодежи и школ взрослых составила 129,1 тыс. чел. (на 9,4% больше, чем в 1960/61 уч. г.). Окончили средние школы и получили аттестаты зрелости ок. 2 тыс. чел. В высших и средних специальных учебных заведениях обучается 13,4 тыс. чел. В 1961 г. выпущено молодых специалистов: вузами — 655 чел. и средними спец. учебными заведениями — 1392 чел.

М. Григорьев.

КОМИ АССР

Площадь 415,9 тыс. км². Население (на 1 января 1962 г., оценка) — 879 тыс. чел. Столица — г. Сыктывкар. 22 августа 1921 г. была образована Коми АО, преобразованная 5 декабря 1936 г. в АССР. 19 августа 1961 г. трудящиеся республики торжественно отметили 40-летие со дня провозглашения своей автономии; получено приветствие ЦК КПСС, Президиума Верховного Совета СССР и Совета Министров СССР.

План производства валовой продукции промышленностью республики в 1961 г. выполнен на 99,3%. Объем продукции по сравнению с 1960 г. увеличился на 3,5%; добыча нефти увеличилась на 14%, а ее переработка — на 12%. В 1961 г. добыто каменного угля 17,6 млн. т, переработано углей на обогатительных фабриках — 6,4 млн. т, добыто газа природного — 977,9 млн. м³, произведено электроэнергии 1143 млн. кВт-ч, вывезено древесины — 14,9 млн. м³, произведено: пиломатериалов 1,6 млн. м³, цемента — 127,5 тыс. т, кирпича — 169,2 млн. шт., мебели — на сумму 3,3 млн. руб., мяса — 3958 т, масла животного — 1500 т, цельномолочной продукции в пересчете на молоко — 16,4 тыс. т, улов рыбы составил 4544 ц и др.

В 1961 г. введено в действие 374 тыс. м² жилой площади за государственный счет, кроме того, населением с помощью государства в городах и поселках построено 13 тыс. м² и в сельской местности — 2260 жилых домов.

В 1961 г. несколько увеличились посевные площади с.-х. культур. По сравнению с 1960 г. валовой сбор картофеля увеличился на 59 тыс. т (36%), овощей — на 3,4 тыс. т (16%).

Поголовье крупного рогатого скота в республике увеличилось по сравнению с 1960 г. на 3,5 тыс. гол. (3%), в т. ч. коров — на 1,2 тыс. гол. (2%). Производство молока в 1961 г. по сравнению с 1960 г. в колхозах и совхозах увеличилось на 4,2 тыс. т.

Число учащихся в общеобразовательных школах (без школ рабочей и сельской молодежи) составило в 1961/62 уч. г. 124,9 тыс. (111% к 1960/61 уч. г.). Из 93 средних общеобразовательных школ области учащиеся 61 школы получают производственные навыки. В высших и средних специальных учебных заведениях обучается 8 тыс. чел. (116% к 1960/61 уч. г.). В республике 584 клуба и дома культуры, 480 библиотек, 3 профессиональных театра, 4 любительских народных театра, ансамбль песни и пляски, 945 киноустановок, 43 ун-та культуры. Число коек в больницах и здравпунктах Мин-ва здравоохранения за 1961 г. увеличилось на 170 (на 4%).

А. Сюткин.

МАРИЙСКАЯ АССР

Площадь 23,2 тыс. км². Население (на 1 января 1962 г., оценка) — 662,5 тыс. чел. Столица — город Йошкар-Ола. 4 ноября 1920 г. была образована Марийская АО, преобразованная 5 декабря 1936 г. в АССР в составе РСФСР.

План производства валовой продукции промышленностью республики в 1961 г. выполнен на 100,5%. Объем промышленного производства увеличился по сравнению с 1960 г. на 12%. В 1961 г. произведено: потенциометров и мостов — 9859 шт., торгового оборудования для предприятий торговли и общественного питания на сумму 15 538 тыс. руб., сборных железобетонных конструкций и деталей 53 028 м³, радиаторов отопительных 73 тыс. м², кирпича строительного 141 200 тыс. шт., добыто торфа — 145 тыс. т, вывезено деловой древесины и дров 3 052 тыс. м³, произведено бумаги 56 892 т, целлюлозы — 86 525 т, обуви кожаной — 223 тыс. пар, трикотажа бельевого 1020 тыс. шт., верхнего — 64 тыс. шт., муки из госсырья 56 174 т, витаминов 86 т, мяса (включая субпродукты 1-й категории) — 7284 т, масла животного из госсырья 1539 т, масла растительного — 242 т, цельномолочной продукции в пересчете на молоко — 13 738 т, улов рыбы составил 2948 ц.

В республике имеется 7 совхозов, 160 колхозов. Посевные площади всех с.-х. культур в колхозах и совхозах под урожай 1961 г. составили 529 тыс. га (на 4 тыс. га больше, чем в 1960 г.). Посевы озимой ржи увеличились за год на 6,3 тыс. га, гречихи — на 5,5 тыс. га, картофеля — на 1,6 тыс. га, кукурузы — на 7,7 тыс. га. Сбор зерна в колхозах и совхозах уменьшился по сравнению с 1960 г. Увеличилось производство картофеля, овощей, кукурузы на силос, льна-долгунца. Высоких урожаев картофеля добились колхозы Горно-Марийского, Килемарского р-нов.

Поголовье крупного рогатого скота в колхозах и совхозах на конец 1961 г. составило 101,4 тыс. гол. (в 1960 г. — 99,3 тыс. гол.), в т. ч. коров 42,4 тыс. гол. (в 1960 г. — 39,6 тыс. гол.); свиней 89,2 тыс. гол. (в 1960 г. — 92,6 тыс. гол.), овец и коз 72,2 тыс. гол. (в 1960 г. — 75,4 тыс. гол.). Наибольшего увеличения поголовья крупного рогатого скота по сравнению с 1960 г. добились колхозы и совхозы Советского (на 15%), Параньгинского (на 15%) и Медведевского (на 16%) р-нов. Колхозы и совхозы увеличили за год производство яиц на 67%. В среднем от одной курицы-несушки получено 72 яйца против 55 яиц в 1960 г.

В 1961 г. колхозы и совхозы республики купили 146 тракторов, 136 зерновых комбайнов, 33 грузовых автомобиля и другие с.-х. машины.

В республике функционирует 779 общеобразовательных школ, в которых обучается 119,9 тыс. чел. В 1961 г. окончили средние школы и получили аттестаты зрелости 1666 чел. Высшие и средние учебные заведения в 1961 г. выпустили 1740 специалистов, в т. ч. 905 для промышленности и строительства, 312 — для с. х-ва, 386 педагогов для школ.

Число киноустановок Мин-ва культуры по сравнению с 1960 г. увеличилось на 10,1%, число посещений кино — на 3,1%. В республике около 1 тыс. клубных учреждений и массовых библиотек.

Число врачей увеличилось по сравнению с 1960 г. на 3,7%, больничных коек на 7%. Число мест в постоянных детских яслях составило 2,9 тыс.

Б. Лаптев.

МОРДОВСКАЯ АССР (Мордовия)

Площадь 26,2 тыс. км². Население (1 января 1962 г., оценка) — 1 005,3 тыс. чел. Столица — г. Саранск. Образована 20 декабря 1934 г.

План производства валовой продукции промышленностью республики в 1961 г. выполнен на 97%. Объем промышленного производства по сравнению с 1960 г. увеличился на 12%. В 1961 г. сверх плана выработано: экскаваторов — 132 шт., сильфонов — 252 тыс. шт., регуляторов напряжения — 405, шнура осветительного — около 2200 км, минеральной ваты — около 6 тыс. м³, пиломатериалов — 63 тыс. м³. Сдано в эксплуатацию 96,6 тыс. м² производственных площадей, в т. ч. силикатный завод на 50 млн. шт. условного кирпича в год, сахарный завод мощностью 15 тыс. ц свеклы в сутки, корпус люминесцентных ламп на электроламповом заводе, корпус крупных агрегатов на заводе «Электровыпрямитель» и др.; жилой площади введено в действие 71,1 тыс. м². Энергетические мощности республики закольцованы в единую энергетическую систему Европейской части СССР, проведена газификация ряда промышленных предприятий республики, культурно-бытовых и жилых объектов г. Саранска.

Посевные площади всех с.-х. культур в республике под урожай 1961 г. составили 1 216,3 тыс. га (на 26,7 тыс. га больше, чем в 1960 г.). Посевы зерновых культур увеличились по сравнению с 1960 г. на 38,5 тыс. га (5%), кукурузы — на 9,9 тыс. га (11%), сахарной свеклы — на 7,4 тыс. га (37%).

Поголовье крупного рогатого скота в колхозах и совхозах на конец 1961 г. составило 194,8 тыс. гол. (против 167,3 тыс. в 1960 г.), коров — 71,2 тыс. гол. (против 62,2 тыс. в 1960 г.); свиней — 193,2 тыс. гол. (против 164,3 тыс. в 1960 г.), овец — 238,2 тыс. гол. (против 229,2 тыс. в 1960 г.).

В 1961 году колхозами и совхозами республики куплено 515 тракторов, 374 зерновых комбайна, 73 грузовых автомобиля.

В 1961 г. средние школы, школы рабочей и сельской молодежи и заочную школу взрослых окончили 3266 чел. Введено в действие 10 школ на 3400 мест, общежитий для школ-интернатов — на 810 мест, высшими и средними специальными учебными заведениями выпущено 1649 молодых специалистов. В Мордовском гос. ун-те на начало 1961/62 уч. г. было 5364 студента. Сеть киноустановок по сравнению с 1960 г. расширилась на 25%. Киносеансами обслужено около 11 млн. зрителей. В Саранске сданы в эксплуатацию новый музыкально-драматический театр, телецентр. Введено в строй два лечебных корпуса в районах на 80 мест, больница на 210 коек в г. Саранске, районная поликлиника на 100 посещений в смену, 13 сельских родильных домов.

А. Безруков.

СЕВЕРО-ОСЕТИНСКАЯ АССР (Северная Осетия)

Площадь 8 тыс. км². Население (на 1 января 1962 г., оценка) — 475,3 тыс. чел. Столица — г. Орджоникидзе. 7 июля 1924 г. была образована Северо-Осетинская АО, преобразованная 5 декабря 1936 г. в АССР.

План производства валовой продукции в 1961 г. промышленностью республики выполнен на 103%. Объем промышленного производства увеличился по сравнению с 1960 г. на 12%. За 1959—61 гг. валовая продукция промышленности увеличилась на 30% вместо 26,5% по плану. В 1961 г. произведено: электроэнергии — 333 млн. кВт-ч, плит газовых — 60,8 тыс. шт., кирпича 112,4 млн. шт., цемента — 16,1 тыс. т, вывезено деловой древесины 119 тыс. м³, произведено пиломатериалов — 65 тыс. м³, кожаной обуви — 265 тыс. пар, мяса (из госсырья) — 6713 т, цельномолочной продукции — 20 562 т, масла животного — 713 т, крахмала сухого — 29,2 тыс. т, муки (из госсырья) — 23,6 тыс. т и др.

В 1961 г. введено в действие за счет государства 85,5 тыс. м² жилой площади, кроме того, населением с помощью государства в городах и поселках построено 81,3 тыс. м² и в сельской местности ок. 700 жилых домов.

Посевные площади всех с.-х. культур в 1961 г. составили 207 тыс. га, в т. ч. под зерновыми культурами — 126,7 тыс. га (на 9,9 тыс. га больше, чем в 1960 г.). Посевы кукурузы на зерно составили 65,7 тыс. га (увеличились на 7,2 тыс. га). В 1961 г. собрано зерна на 31,5 тыс. т больше, чем в 1960 г.

Продано государству 95,4 тыс. т зерна (на 31,1 тыс. т больше, чем в 1960 г.).

Поголовье крупного рогатого скота в республике в конце 1961 г. составило 132,6 тыс. гол. (в 1960 г. — 120,3 тыс. гол.), в т. ч. коров — 58,5 тыс. гол. (в 1960 г. — 53,9 тыс. гол.); свиней — 142,8 тыс. гол. (в 1960 г. — 121,5 тыс. гол.), овец и коз — 189,3 тыс. гол. (в 1960 г. — 173,2 тыс. гол.).

В 1961/62 уч. г. всеми видами обучения охвачено 106 тыс. чел. В общеобразовательных школах всех видов обучалось 87 тыс. чел. (на 6 тыс. чел. больше, чем в 1960/61 уч. г.). На начало 1961/62 уч. г. имелось 58 восьмилетних и 63 средние трудовые политехнические школы с производственным обучением, где учащиеся 9—11 классов проходили профессиональную подготовку. В 1961 г. окончили средние школы и получили аттестат зрелости св. 2 тыс. чел. В высших и средних спец. учебных заведениях (включая вечерние и заочные) обучается 19 тыс. чел. Высшие и средние спец. учебные заведения выпустили в 1961 г. более 3 тыс. специалистов. Число посещений киносеансов за год достигло 10,7 млн. В г. Орджоникидзе вступила в эксплуатацию городская клиническая больница на 400 мест и на 35 мест увеличилось число коек в неврологической больнице.

Х. Черджиев.

ТАТАРСКАЯ АССР (Татария)

Площадь 68 тыс. км². Население (на 1 января 1962 г., оценка) — 2 989,2 тыс. чел. Столица — Казань. Образована 27 мая 1920 г.

План производства валовой продукции промышленностью республики в 1961 г. выполнен на 103%. Объем промышленного производства возрос по сравнению с 1960 г. на 9%. За три года семилетки выпуск продукции на предприятиях Татарского совнархоза увеличился на 37,8% (вместо 23,9% по плану). В 1961 г. произведено: приборов, средств автоматизации и зап. частей к ним на сумму 65 млн. руб., компрессоров воздушных и газовых — 889 шт., нефтеаппаратуры — 1508 т. Вывезено деловой древесины и дров — 1516 тыс. м³, произведено пиломатериалов — 654 тыс. м³, кирпича строительного — 423,8 млн. шт., сборных железобетонных конструкций и деталей — 252,5 тыс. м³, тканей хлопчатобумажных — 5808 тыс. м, тканей льняных — 16,4 млн. м, мяса (включая субпродукты первой категории) — 48,1 тыс. т, масла животного — 12 тыс. т, цельномолочной продукции в пересчете на молоко — 107,5 тыс. т, сахара-песка — 42,3 тыс. т (в т. ч. из импортного сырья — 4,9 тыс. т), консервов — 5,8 млн. усл. банок, улов рыбы составил 22,3 тыс. ц и др. В 1961 г. в нефтепромысловых управлениях «Бавлынефть», «Лениногорскнефть», «Альметьевнефть», «Азнакаевнефть», «Алькеевнефть» внедрен метод гидравлического разрыва пласта в 280 скважинах, кроме того, внедрено 9 агрегатов по механизации подземного ремонта скважин. Внедрена автоматизация работ на 322 нефтяных скважинах.

Посевная площадь всех с.-х. культур под урожай 1961 г. составила 3 654 тыс. га (на 121 тыс. га больше, чем в 1960 г.). Посевы зерновых культур увеличились на 92 тыс. га, технических — на 14,9 тыс. га и кормовых — на 22 тыс. га, посевы картофеля и овощей уменьшились на 10,4 тыс. га. В 1961 г. колхозы и совхозы продали государству 53,4 млн. пудов хлеба (на 10,7 млн. пудов больше, чем в 1960 г.).

Поголовье крупного рогатого скота на 1 января 1962 г. составило 1 001,1 тыс. голов, в т. ч. коров — 442,7 тыс. гол.; свиней — 962,8 тыс. гол., овец и коз — 2 201,9 тыс. гол.

Численность учащихся общеобразовательных школ всех видов в 1961/62 уч. г. составила св. 556 тыс. чел. (почти на 43 тыс. чел. больше, чем в 1960/61 уч. г.). В 1961 г. получили аттестат зрелости ок. 12 тыс. чел. В вузах обучалось на начало 1961/62 уч. г. — 39,4 тыс. чел., в средних учебных заведениях — св. 22 тыс. чел. В 1961 г. высшие и средние учебные заведения выпустили ок. 9 тыс. молодых специалистов. Количество киноустановок Мин-ва культуры республики увеличилось за год на 135 (на 12%). Число зрителей возросло почти на 2 млн. чел. (на 8%). Театры посетили ок. 2 млн. чел. К концу 1961 г. в республике было 1394 массовые библиотеки и 1788 клубных учреждений Мин-ва культуры. Число коек в больничных учреждениях Мин-ва здравоохранения увеличилось за год на 1270, число мест в яслях — на 920. В санаториях и домах отдыха имелось 4765 коек.

П. Абрамов.

ТУВИНСКАЯ АССР (Тува)

Площадь 170,5 тыс. км². Население (на 1 января 1962 г., оценка) — 191,5 тыс. чел. Столица — г. Кызыл. В 1921 г. Тува была провозглашена независимой Народной Республикой. 13 октября 1944 г. Тува добровольно вошла в состав СССР на правах АО РСФСР. 10 октября 1961 г. Президиум Верховного Совета СССР, идя навстречу пожеланиям трудящихся Тувинской автономной области, в соответствии с принципом свободного самоопределения национальностей, а также в целях обеспечения условий для дальнейшего национально-государственного развития тувинского народа утвердил указ Президиума Верховного Совета РСФСР от 9 октября 1961 г. о преобразовании Тувинской автономной об-

ласти в Тувинскую АССР. Верховный Совет Тувинской АССР избран 17 декабря 1961 г. в составе 100 депутатов; среди депутатов 31 женщина, 39 рабочих и колхозников, 29 беспартийных.

План 1961 г. по производству валовой продукции промышленностью выполнен на 105%, выпуск продукции увеличился по сравнению с 1960 г. на 16%. План производства электроэнергии выполнен на 110%, каменного угля — на 103%, пиломатериалов — на 101%, мебели — на 100%, обуви кожаной — на 102%, мяса — на 127%, масла животного — на 98%, цельномолочной продукции — на 88%, муки — на 131%, вывозки древесины — на 114%, извести строительной — на 101%. Производство сборных железобетонных конструкций в 1961 г. увеличено по сравнению с 1960 г. в 2 раза, объем гос. кап. вложений увеличился на 34%, строительно-монтажных работ — на 45%. Строятся комбинаты «Туваасбест» и «Тувакобальт».

В республике 41 колхоз и 15 совхозов. В 1961 г. посевные площади всех с.-х. культур составили 300,2 тыс. га (увеличились по сравнению с 1960 г. на 10,5%). Посевы пшеницы увеличились на 20%, кукурузы — на 77%. Валовой сбор зерновых культур превысил сбор 1960 г. почти в 2 раза. Средняя урожайность зерновых — 12,4 ц с 1 га. Государству продано 7,5 млн. пудов хлеба.

Поголовье крупного рогатого скота в колхозах и совхозах на 1 января 1962 г. составило 91,5 тыс. гол., в т. ч. коров — 30,9 тыс. гол.; свиней — 23,9 тыс. гол., овец и коз — 781,8 тыс. гол. Государству продано 16,9 тыс. т мяса в живом весе 15 тыс. т молока, 1743 т шерсти. Средний удой от одной коровы в колхозах и совхозах составил 1181 кг, средний настриг шерсти от одной овцы — 1,9 кг.

На 1 января 1962 г. в колхозах и совхозах республики имелось 1427 тракторов и 870 комбайнов; в 1961 г. колхозы и совхозы купили 170 тракторов, 210 комбайнов, 80 грузовых автомобилей.

В 1961/62 уч. г. в 192 школах всех видов число учащихся составило 39,6 тыс. чел. В высших и средних спец. учебных заведениях (включая заочные) — 2248 чел. В 1961 г. получили среднее образование 673 чел., пед. ин-т и средние спец. учебные заведения выпустили 551 специалиста. В республике работает 156 клубных учреждений, музыкально-драматический театр, самодеятельный театр, 163 массовые библиотеки (фонд св. 1 млн. книг), 166 киноустановок, обслужено 3752 тыс. кинозрителей, в г. Кызыле открыты 2 новых широкоэкранных кинотеатра. В 1961 г. имелось 42 больничных учреждения, 120 фельдшерско-акушерских пунктов, 20 аптек, 3 санатория. В Кызыле открыт хирургический корпус на 100 коек.

О. Толгар-оол.

УДМУРТСКАЯ АССР

(У д м у р т и я)

Площадь 42,1 тыс. км². Население (на 1 января 1962 г., оценка) — 1372,6 тыс. чел. Столица — г. Ижевск. 4 ноября 1920 г. образована Удмуртская АО, преобразованная 28 декабря 1934 г. в АССР.

План производства валовой продукции промышленностью республики в 1961 г. выполнен на 102%. Общий объем производства валовой продукции увеличился по сравнению с 1960 г. на 15%. В 1961 г. произведено: мотовозов узкой колес — 73, тепловозов узкой колес — 163, стройремпоездов узкой колес — 44, грузовых платформ узкой колес — 2188, мотоциклов — 174,1 тыс., охотничьих ружей — 272 тыс., электропил — 61,6 тыс., насосов глубинных — 5000, домкратов — 141,6 тыс., электрокар — 7 тыс., редукторов — 76 тыс. штук, пианино — 1909, стиральных машин — 6296, утюгов — 53 тыс., радиол и радиоприемников — 476 тыс., сборных железобетонных конструкций и деталей — 85,1 тыс. м³, добыто торфа (без колхозов) — 1172 тыс. т, вывезено деловой древесины (без колхозов) — 3460 тыс. м³, льноволокна — 5148 т, верхнего трикотажа — 175 тыс., бельевого трикотажа — 1277 тыс., обуви кожаной — 3629 тыс. пар, кондитерских изделий — 7320 т, масла животного — 4324 т, и др.

Посевные площади всех с.-х. культур в 1961 г. составили 1 355,2 тыс. га. Посевы кукурузы на силос и зеленый корм по сравнению с 1960 г. увеличились на 25,7 тыс. га (37%). Впервые в республике выращивалась сахарная свекла на корм скоту на площади 3,4 тыс. га. Несколько увеличились также посевы картофеля и льна.

Поголовье крупного рогатого скота на 1 января 1962 г. в республике составило (тыс. гол.) 398,2 (на 1 янв. 1961 г. 384,5), в т. ч. коров — 191,7 (185,9); свиней — 419,9 (388,4), овец и коз — 495,2. Поголовье птицы в колхозах и совхозах за год увеличилось на 111,8 тыс. и составило на 1 янв. 1962 г. 782,2 тыс. гол. Производство яиц увеличилось на 23%.

Численность учащихся в общеобразовательных школах всех видов в 1961/62 уч. г. по сравнению с 1960/61 уч. г. увеличилась на 24,2 тыс. чел. и составила 268,4 тыс. чел. В высших и средних специальных учебных заведениях, включая вечерние и заочные, обучается 23 тыс. чел. Без отрыва от производства всего обучается 28,8 тыс. чел., из них в высших и средних специальных учебных заведениях — 9,1 тыс. чел. В 1961 г. специалистами и школами профессионально-технического образования подготовлено 4640 молодых квалифицированных рабочих.

Количество киноустановок Мин-ва культуры на начало 1962 г. составило 624 (увеличилось за год на 31). Число зрителей, посетивших киносеансы в 1961 г., — ок. 18 млн. чел. (на 1656 тыс. чел. больше, чем в 1960 г.). Театры и музыкальные организации Мин-ва культуры дали населению в 1961 г. 2899 спектаклей и концертов, обслужив 1151,5 тыс. зрителей (на 124,1 тыс. чел. больше, чем в 1960 г.).

Число коек в больничных учреждениях республики увеличилось за год на 525, в т. ч. в сельской местности — на 135.

И. Защелкин.

ЧЕЧЕНО-ИНГУШСКАЯ АССР

(Ч е ч е н о - И н г у ш е т и я)

Площадь 19,3 тыс. км². Население (на 1 января 1962 г., оценка) — 891,5 тыс. чел. Столица — г. Грозный. 15 января 1934 г. на базе Чеченской и Ингушской АО была образована Чечено-Ингушская АО, преобразованная 5 декабря 1936 г. в Чечено-Ингушскую АССР.

План производства валовой продукции в 1961 г. промышленностью республики выполнен на 102,6%. Выпуск продукции по сравнению с 1960 г. увеличился на 11,3% (вместо 8,5% по плану).

В 1961 г. произведено: сборных железобетонных конструкций и деталей — 93 тыс. м³, кирпича — 178 млн. шт., черепицы — 8 млн. шт., извести — 24 тыс. т, мебели — на сумму 4,97 млн. руб., хлебобулочных изделий — 50,4 тыс. т, кондитерских изделий — 3131 т, консервов — 59,8 млн. усл. банок, цельномолочной продукции в пересчете на молоко — 28,8 тыс. т. Построен Шалинский сахарный завод, введено в действие 98 тыс. м² жилой площади.

Посевные площади всех с.-х. культур в 1961 г. составили 392,6 тыс. га. Площадь под кукурузой на зерно в совхозах и колхозах увеличилась по сравнению с 1960 г. на 58%, сахарной свеклы в 4,5 раза. Поголовье крупного рогатого скота на 1 января 1962 г. по сравнению с 1 января 1961 г. в республике увеличилось на 10%, в т. ч. коров — на 10%; свиней — на 15%, овец — на 8%. В 1961 г. произведено по отношению к 1960 г. в колхозах и совхозах: мяса — 114%, молока — 110%, шерсти — 109%. Средний удой молока на одну фуражную корову в колхозах и совхозах в 1961 г. составил 1917 кг, средний настриг шерсти на одну овцу — 4 кг.

На начало 1962 г. в республике всеми видами обучения было охвачено 174,8 тыс. чел. (на 17 тыс. чел. больше, чем в 1961 г.). Число обучающихся в общеобразовательных школах, школах рабочей и сельской молодежи по сравнению с 1960/61 уч. г. увеличилось на 24,9 тыс. чел. (на 17,9%). В ин-тах и техникумах обучается св. 16 тыс. чел. В 1961 г. окончили среднюю школу и получили аттестат зрелости 2,3 тыс. чел. Вузы и средние специальные учебные заведения выпустили 1612 молодых специалистов. В 9 научных учреждениях республики и в вузах научную работу ведут 790 научных работников. В республике 356 библиотек с книжным фондом более 3 млн. томов, 305 клубных учреждений, 239 киноустановок, в т. ч. 178 в сельской местности.

Население республики обслуживает св. 1400 врачей и более 5 тыс. работников среднего мед. персонала. В 1961 г. введено в действие детских садов и яслей на 705 мест, родильный дом на 60 мест, санэпидстанция и 4 летних кинотеатра.

Е. Брыжин.

ЧУВАШСКАЯ АССР

(Ч у в а ш и я)

Площадь 18,3 тыс. км². Население (на 1 января 1962 г., оценка) — 1138,5 тыс. чел. Столица — г. Чебоксары. 24 июня 1920 г. была образована Чувашская АО, преобразованная 21 апреля 1925 г. в АССР.

Годовой план производства валовой продукции промышленностью республики в 1961 г. выполнен на 102%. Валовая продукция всей промышленности (без мелких подсобных пром. предприятий) увеличилась по сравнению с 1960 г. на 9%. В 1961 г. добыто торфа 145 тыс. т, произведено: торфобрикетов 12 тыс. т, низковольтной электроаппаратуры — на сумму 28 млн. руб., приборов и средств автоматизации — на сумму 6 млн. руб., передвижных электростанций — 3729 шт., оборудовано автопередвижных мастерских, амбулаторий, лабораторий и машин скорой помощи — 1815 шт., чугуна — 15 тыс. т, стиральных машин — 119 тыс. шт., дуговых электродов — 51 тыс. т, красок масляных — 858 т, кирпича — 199 млн. шт., вывезено древесины — 1129 тыс. м³, произведено пиломатериалов — 567 тыс. м³, тканей хлопчатобумажных — 112 млн. м, обуви кожаной — 1429 тыс. пар, мяса (из госсырья) — 13 тыс. т, масла животного (из госсырья) — 2843 т, цельномолочной продукции — 15 тыс. т и др.

В 1961 г. введено в действие за счет гос. средств 159 тыс. м² жилой площади и 7,3 тыс. домов за счет трудящихся.

Посевные площади всех с.-х. культур под урожай 1961 г. составили 833,7 тыс. га (на 15 тыс. га больше, чем в 1960 г.). Посевы зерновых и зернобобовых культур возросли в колхозах и совхозах на 2 тыс. га. Посевы бобовых составили всего по республике 77,3 тыс. га (138,3% к 1960 г.). Впервые

в 1961 г. колхозы и совхозы посеяли 723 га кормовых бобов. Посевы кукурузы составили 67 тыс. га (на 15,3 тыс. га больше, чем в 1960 г.).

Поголовье крупного рогатого скота в республике на конец 1961 г. составило 287 тыс. гол. (в 1960 г. — 273,5 тыс.), в т. ч. коров — 158,7 тыс. гол. (в 1960 г. — 154,8 тыс.); свиней — 312,2 тыс. гол. (в 1960 г. — 280,8 тыс.), овец — 636,6 тыс. гол. (в 1960 г. — 620,7 тыс.).

В 1961 г. продано государству больше, чем в 1960 г.: молока на 105 тыс. ц (на 15%), яиц — на 5853 тыс. шт. (на 16,5%), овощей — на 3,4 тыс. т (на 39%) и картофеля — на 15 тыс. т (на 15%). По сравнению с 1953 г. продано больше: мяса — в 2,2 раза, молока — в 2,3 раза и яиц — в 2,2 раза.

В 1961/62 уч. г. в республике в 861 общеобразовательной школе обучалось 204,6 тыс. чел. (на 13,8 тыс. чел. больше, чем в 1960/61 уч. г.). Кроме того, в школах рабочей, сельской молодежи и школах взрослых обучалось 10,6 тыс. чел. (116% к 1960/61 уч. г.). В 127 школах (70,5 тыс. уч-ся) осуществляется производственное обучение. Имеется 334 восьмилетние школы. В 13 интернатах — 3,5 тыс. уч-ся. В вузах (включая заочные и вечерние) — 4,5 тыс. студентов, в 20 средних спец. учебных заведениях — 9,3 тыс. чел. В 1961 г. вузы выпустили 600, а средние спец. учебные заведения — 2 тыс. молодых специалистов.

В республике 5 театров, в 1961 г. введено в строй здание Чувашского муз.-драм. театра и открыт кинотеатр на 500 мест в Чебоксарах. Спектакли и концерты посетило св. 710 тыс. чел. Имеется 662 киноустановки (на 104 больше, чем в 1960 г.), число посещений киносеансов — 12 млн. (на 2 млн. больше, чем в 1960 г.). Работает 866 массовых библиотек и 831 клубное учреждение; 27 ун-тов культуры (6,4 тыс. чел.). В республике развернуто 6,7 тыс. больничных коек (на 340 коек больше, чем в 1960 г.).

ЯКУТСКАЯ АССР

(Я к у т и я)

Площадь 3 103,2 тыс. км². Население (на 1 января 1962 г., оценка) — 559,1 тыс. чел. Столица — г. Якутск. Образована 27 апреля 1922 г.

План производства валовой продукции в 1961 г. промышленностью республики выполнен на 104,6%. Объем продукции по сравнению с 1960 г. увеличился на 18%. В 1961 г. добыто угля — 1036 тыс. т, произведено электроэнергии — 159 млн. кВт-ч, вывезено древесины — 1 538 тыс. м³, произведено пиломатериалов — 261 тыс. м³, кирпича — 22,3 млн. шт., известняковой — 7037 т, гипса строительного — 4484 т, мебели — на сумму 1178 тыс. руб., масла животного — 2773 т, цельномолочной продукции — 11,5 тыс. т, мяса — 5849 т, улов рыбы составил 31 349 ц и т. д.

Посевная площадь всех с.-х. культур под урожай 1961 г. составила 92,8 тыс. га. Валовой сбор зерна в 1961 г. — 329,1 тыс. ц (на 91 тыс. ц больше, чем в 1960 г.), больше, чем в 1960 г., собрано овощей, кормовых корнеплодов и силосных культур.

Поголовье крупного рогатого скота в республике на 1 января 1962 г. составило 354,8 тыс. гол., в т. ч. коров — 143,1 тыс. гол.; свиней — 41 тыс. гол., овец и коз — 1 тыс. гол., лошадей — 153 тыс. гол. Гос. закупки скота и мяса в весе живого скота в 1961 г. составили 242,1 тыс. ц (104% к 1960 г.), молока и молочных продуктов в пересчете на молоко — 807,5 тыс. ц (106% к 1960 г.).

Число обучавшихся, включая все виды обучения, составило в 1961/62 уч. г. 113,8 тыс. чел. (на 9,2 тыс. чел. больше, чем в 1960/61 уч. г.). Численность учащихся в общеобразовательных школах всех видов составила 105,9 тыс. чел. В 1961 г. окончили средние школы 2,4 тыс. чел. В Якутском Гос. ун-те обучается 2708 студентов, в 14 средних спец. учебных заведениях — 5,2 тыс. студентов; в 1961 г. ун-т выпустил 395, а средние спец. учебные заведения — 1100 специалистов. В республике 26 ун-тов культуры (ок. 9,5 тыс. слушателей). Работает 647 клубных учреждений, 588 массовых библиотек (3882 тыс. книг). Киноустановок к концу 1961 г. было 608.

АДЫГЕЙСКАЯ АВТОНОМНАЯ ОБЛАСТЬ

(А д ы г е я)

Площадь 4,5 тыс. км². Население (на 1 января 1962 г., оценка) — 302,1 тыс. чел. Центр — г. Майкоп. Образована 27 июля 1922 г. Входит в состав Краснодарского края.

Годовой план произ-ва валовой продукции пром-стью области в 1961 г. выполнен на 104%. Объем продукции по сравнению с 1960 г. увеличился на 9%. В 1961 г. вывезено деловой древесины — 103,5 тыс. м³, произведено: кирпича 42 млн. шт., известняковой — 4,8 тыс. т, электроэнергии — 333,3 млн. кВт-ч, экстракта дубового — 5585 т таннидов, мебели — на сумму 7,8 млн. руб., мяса и мясопродуктов — 9,4 тыс. т, сахара-песка — 49,7 тыс. т, масла животного — 1286 т, масла растительного — 5,5 тыс. т, консервов — 95,5 млн. усл. банок и др.

В 1961 г. построено за счет гос. средств 28 тыс. м² жилой площади (121% к 1960 г.), кроме того, население с помощью государства построило ок. 3 тыс. жилых домов.

Посевы зерновых культур в 1961 г. возросли по сравнению с 1960 г. на 17 тыс. га и составили 122 тыс. га. Посевы куку-

рузы на зерно увеличились на 11 тыс. га. Государству продано зерна на 31% больше, чем в 1960 г.

Поголовье крупного рогатого скота в области на 1 января 1962 г. составило 92 тыс. гол. (107% к 1961 г.), в т. ч. коров 32 тыс. гол. (107% к 1961 г.); свиней — 97,4 тыс. гол. (106% к 1961 г.), овец и коз — 69,5 тыс. гол. (100,4% к 1961 г.). В 1961 г. в колхозах и совхозах произведено больше, чем в 1960 г., молока на 2,2 тыс. т, яиц — на 703 тыс. шт.; производство мяса и шерсти уменьшилось. Сдано и продано государству 12,5 тыс. т скота, 44,1 тыс. т молока, 23,4 млн. яиц и 224,4 т шерсти.

В 1961/62 уч. г. в области всеми видами обучения охвачена 51 тыс. чел. (107% к 1960/61 уч. г.). В 1961 г. пединститут и средние спец. учебные заведения выпустили 580 молодых специалистов. В области 148 массовых библиотек. Число киноустановок по сравнению с 1960 г. увеличилось на 16 (на 9%); посещаемость кинотеатров возросла на 12%. Число радиоточек увеличилось на 33%, радиоприемников на 11%, телевизоров — в 2 раза. Число коек в больничных учреждениях возросло по системе Мин-ва здравоохранения на 50 мест.

ГОРНО-АЛТАЙСКАЯ АВТОНОМНАЯ ОБЛАСТЬ

Площадь 92,6 тыс. км². Население (на 1 января 1962 г., оценка) — 162,2 тыс. чел. Центр — г. Горно-Алтайск. С 1 июня 1922 г. до 7 января 1948 г. — Ойротская автономная область. Входит в состав Алтайского края.

Валовая продукция промышленности области в сопоставимых ценах к 1962 г. выросла по сравнению с 1913 г. более чем в 30 раз. Особенно быстро развиваются горнорудная промышленность и энергетика, развиваются также текстильная, деревообрабатывающая, лесохимическая, маслосыродельная, мясная и другие отрасли.

Основная отрасль сельского хозяйства — животноводство. Поголовье крупного рогатого скота на 1 января 1962 г. составило 142,9 тыс. гол., в т. ч. коров — 57,9 тыс. гол.; свиней — 13 тыс. гол.; овец и коз — 824,2 тыс. гол. Развито пантовое оленеводство, мараловодство, звероводство и пчеловодство, а также пушной и ореховый промыслы.

Посевные площади всех с.-х. культур в 1961 г. составили 128,3 тыс. га, под зерновыми культурами — 79,4 тыс. га. В сельском хозяйстве работает 745 специалистов с высшим и средним образованием, а всего в области — св. 5 тыс. специалистов с высшим и средним образованием и 34 кандидата и доктора наук.

Имеется 180 начальных, 36 семилетних, 28 восьмилетних, 16 десяти- и одиннадцатилетних школ (1824 учителя и 30 506 уч-ся). В педагогическом ин-те и в 6 средних спец. учебных заведениях — более 2 тыс. студентов. Работает св. 300 учреждений культуры, в т. ч. 84 библиотеки, 12 домов культуры, 106 сельских клубов; имеется 200 киноустановок. В 1960 г. организован общественный н.-и. ин-т (ОНИИ), работает под руководством СО АН СССР. В области 32 больницы, 3 диспансера, 170 акушерско-фельдшерских пунктов, более 80 дошкольных детских учреждений (охватывают св. 3 тыс. детей), 149 врачей, 903 чел. среднего медперсонала. Действует курорт Чемал. Ежегодно Горный Алтай посещают тысячи туристов.

Р Дорухов.

ЕВРЕЙСКАЯ АВТОНОМНАЯ ОБЛАСТЬ

В составе Хабаровского края. Площадь 36 тыс. км². Население (на 1 января 1962 г., оценка) — 162,8 тыс. человек, в т. ч. городское — 118 тыс. человек. Центр — г. Биробиджан.

В 1928 г. решением Советского правительства был создан Еврейский национальный район, преобразованный 7 мая 1934 г. в автономную область. За 27 лет объем промышленного производства увеличился в 40 раз. В 1961 г. насчитывалось ок. 50 пром. предприятий. Союзное значение имеет добыча олова.

План 1961 г. по производству промышленной продукции выполнен на 100,8%. По сравнению с 1960 г. выпуск валовой продукции увеличен на 15%. В 1961 г. произведено больше, чем в 1960 г.: электроэнергии на 10,6 млн. кВт-ч, трансформаторов силовых — на 714 тыс. квт, силикатного кирпича — на 10,2 млн. шт., бумаги — на 208 т, кожаной обуви — на 7158 пар, валяной обуви — на 5780 пар. Освоены: сборка силосоуборочных комбайнов, производство трансформаторов с алюминиевой обмоткой.

Общая посевная площадь под урожай 1961 г. составила 107,3 тыс. га, в т. ч. зерновыми культурами было занято 40,7 тыс. га, соей 35,2 тыс. га. За 1961 г. поголовье крупного рогатого скота возросло в колхозах и совхозах области на 6% (и составило 33,2 тыс. гол.), в т. ч. коров на 9% (и составило 11,4 тыс. гол.). Поголовье свиней возросло на 22% (и составило 25,2 тыс. гол.), птицы на 53% (и составило 129,2 тыс. гол.). Произведено мяса в убойном весе на 100 га нашин — 18,2 ц, молока на 100 га с.-х. угодий — 81,9 ц.

В средних специальных учебных заведениях (включая заочные и вечерние) в 1961 г. обучалось 2836 чел. Средние специальные учебные заведения в 1961 г. выпустили 634 молодых специалиста. В общеобразовательных школах (включая школы рабочей и сельской молодежи) насчитывалось 36,5 тыс. чел. Окончили средние школы и получили аттестаты зрелости

757 чел. Работают 13 школ с производственным обучением (11,5 тыс. уч-ся).

В области имеются: техникум механизации с.х-ва, школа культпросветработников, медицинское и педагогическое училища, техническая школа железнодорожных мастеров, вечерний индустриальный техникум, заочные отделения механического и строительного техникумов; 96 клубов, 6 домов культуры, 99 библиотек, 133 киноустановки, работают 4 ун-та культуры, народный театр в г. Биробиджане, детская киностудия, 2 музыкальные школы. Население области получает св. 100 тыс. различных газет и журналов. Кинотеатры и киноустановки обслужили в 1961 г. 3,3 млн. чел. Расходы на развитие народного образования, здравоохранения и культуры в 1961 г. возросли по сравнению с 1960 г. на 9%. Увеличилось число коек в больничных учреждениях. Число мест в детских яслях возросло на 32%.

А. Кремер.

КАРАЧАЕВО-ЧЕРКЕССКАЯ АВТОНОМНАЯ ОБЛАСТЬ

В составе Ставропольского края. Площадь 14,1 тыс. км². Население (на 1 января 1962 г., оценка) — 304,6 тыс. чел., в т. ч. городское — 79 тыс. чел. Центр — г. Черкесск.

В 1916 г. на территории области имелось несколько кустарных мастерских, в 1961 г. — ок. 70 крупных пром. предприятий. За годы Советской власти выпуск пром. продукции увеличился более чем в 500 раз, выработка электроэнергии — более чем в 700 раз. Строится крупнейший в стране сахарный з-д.

С 1953 г. по 1961 г. посевные площади увеличились на 12%; площади под кукурузой возросли с 16,7 тыс. га до 66,3 тыс. га; урожайность зерновых культур — с 12 ц с 1 га до 18 ц с 1 га; производство зерна увеличилось за восемь лет на 377 тыс. ц. В 1961 г. в колхозах и совхозах было (в тыс. голов): крупного рогатого скота — 136,4, в т. ч. коров — 39,7 (в 1958 г. соответственно 80,3 и 24,8); овец — 472,8 (в 1958 г. — 424,2), работало 2256 тракторов и ок. 800 комбайнов. Строится Кубань-Калаусская обводнительно-оросительная система (даст возможность обводнить 3 млн. и оросить 200 тыс. га земель).

В 1961 г. имелось 200 общеобразовательных школ (ок. 54 тыс. уч-ся; 3,2 тыс. учителей, из них — 1200 чел. коренных национальностей), педагогический и н.-и. ин-ты, медицинское, педагогическое, музыкальное и строительное училища; зооветтехникум, профтехшкола, 21 школа рабочей и сельской молодежи (св. 2000 уч-ся), 146 киноустановок, 117 библиотек, 148 клубов, 388 кружков художественной самодеятельности

(занималось св. 5000 чел.), драматический театр, краеведческий музей.

Насчитывается: 202 медицинских учреждения (в т. ч. 42 больницы на 1990 коек), 264 врача и ок. 1534 лиц среднего мед. персонала; 37 детских яслей.

Ш. Гошюков.

ХАКАССКАЯ АВТОНОМНАЯ ОБЛАСТЬ

Площадь 61,8 тыс. км². Население (на 1 января 1962 г., оценка) — 434,5 тыс. чел. Центр — г. Абакан. Входит в состав Красноярского края. Образована 20 октября 1930 г.

Выпуск промышленной продукции в 1961 г. увеличился по сравнению с 1913 г. в 243 раза. В 1961 г. произведено: железной руды — 2,3 млн. т, угля — 3,9 млн. т, деловой древесины — 1,7 млн. м³. Число промышленных рабочих в 1961 г. составило 32,2 тыс. чел. Строится ж.-д. линия Абакан—Тайшет, Тейский железный рудник, камвольно-суконный комбинат, сахарный завод, крупнейшая в Сибири Койбальская оросительная система.

Посевные площади с.-х. культур в 1961 г. составили 814,5 тыс. га. За последние годы освоено св. 500 тыс. га целинных и залежных земель. В области 32 совхоза и 16 колхозов. Ок. 3/4 с.-х. продукции приходится на совхозы. До 1953 г. область заготавливала в год 5 млн. пудов зерна, а после освоения целины — ежегодно в среднем по 15,8 млн. пудов. По сравнению с 1953 г. продажа государству в 1961 г. мяса увеличилась в 2,7 раза, молока — в 2,3 раза, шерсти — в 3 раза, яиц — в 7,1 раза. На 1 января 1962 г. в совхозах и колхозах насчитывалось св. 130 тыс. гол. крупного рогатого скота, более 910 тыс. гол. овец, 76 тыс. гол. свиней и 360 тыс. гол. птицы. В 1961 г. на полях колхозов и совхозов работало 6839 тракторов (в переводе на 15-силые), 2903 зерновых комбайна, ок. 10 тыс. автомашин и другая техника.

В городах и селах работает 11,4 тыс. специалистов (из них более 1000 хакасов) со средним и высшим образованием, св. 150 научных работников. В 437 школах обучается 85 тыс. уч-ся. Имеются пед. ин-т, н.-и. ин-т языка, литературы и истории и ин-т усовершенствования учителей; 5 техникумов, музыкальное училище, 4 музыкальные школы, опытная с.-х. станция, филиал проектного ин-та «Росгипроводхоз», Хакасское отделение проектного ин-та «Красноярскрайгорпроект», областной драм. театр, телецентр, краеведческий музей, 13 домов культуры, 188 клубов, 190 библиотек, более 300 киноустановок, сотни красных уголков, 352 мед. учреждения, республиканский бальнео-грязелечебный курорт озера «Шира».

Д. Нагрузов.

ТАДЖИКСКАЯ СОВЕТСКАЯ СОЦИАЛИСТИЧЕСКАЯ РЕСПУБЛИКА

(Т а д ж и к и с т а н)

Общие сведения. Площадь 143,1 тыс. км². Население 2188 тыс. чел. Средняя плотность — 15,3 жит. на 1 км² (на 1 января 1962 г., оценка). В состав Таджикской ССР входит Горно-Бадахшанская автономная область. Ленинадская область упразднена в марте 1962 г. Имеется 15 городов, 30 поселков городского типа, 31 сельский район, 3 городских района, 212 сельских Советов. Столица — г. Душанбе (260 тыс. жит.). Основное население (по переписи 1959 г.) — таджики (1051 тыс., 53,1%), живут также узбеки (454 тыс., 23%), русские (263 тыс., 13,3%) и др.

Государственный строй. Таджикская ССР — союзная советская социалистическая республика, входит в состав СССР. Действующая конституция утверждена 1 марта 1937 г. Верховный Совет Тадж. ССР ныне действующего 5-го созыва избран 1 марта 1959 г. в составе 300 депутатов, из них женщин — 33%, рабочих и колхозников — 43%, членов и кандидатов партии — 72%. Председатель Верховного Совета Тадж. ССР — М. Миршакаров (с августа 1961 г.), заместители председателя — А. Азимова, К. Ибрагимов (с августа 1961 г.). Председатель Президиума Верховного Совета Тадж. ССР — М. Рахматов, заместители председателя — Г. Джавов, И. Рахимова, секретарь — Д. Гадов; члены Президиума: Д. Расулов (с августа 1961 г.), С. Улуг-Зода (с августа 1961 г.), А. Касымов, В. П. Красичков, П. Рахимова, М. Султанов, Х. Т. Надыров (с августа 1961 г.), М. В. Турчанинов, С. Фаттаев, Т. Хабибова, З. П. Ходжаев. Председатель Совета Министров — А. Кахаров (с апреля 1961 г.; он же — министр иностранных дел, с июня 1961 г.), первый заместитель — Х. Н. Мирзоянд (он же — министр производства и заготовок с.-х. про-

дуктов, с марта 1962 г.), заместители — В. Е. Новичков, М. Каримова (с февраля 1961 г.).

Тадж. ССР образует экономический административный район во главе с Советом народного хозяйства. Входит в крупный Среднеазиатский экономический район.

Коммунистическая партия Таджикистана на 1 января 1962 г. насчитывала 50 016 членов и 5837 кандидатов в члены КПСС. На Январском (1961 г.) пленуме ЦК КПСС был заслушан доклад ЦК КП Таджикистана о выполнении гос. плана и социалистических обязательств по производству и продаже государству продуктов земледелия и животноводства в 1960 г. и о мероприятиях по дальнейшему развитию с. х-ва. 3 января 1961 г. состоялось собрание республиканского партийного актива, посвященное итогам совещания коммунистических и рабочих партий в Москве и задачам парторганизации Таджикистана. 8—9 февраля проходил VI пленум ЦК КП Таджикистана, обсудивший вопрос о мероприятиях парторганизации Таджикистана по выполнению решений Январского пленума ЦК КПСС и о созыве очередного, XIV съезда КП Таджикистана. На состоявшемся 11—12 апреля VII пленуме ЦК КП Таджикистана были вскрыты грубые извращения ленинских принципов руководства и норм партийной жизни. Подвергнув резкой критике крупные ошибки и антигосударственную практику руководителей республики и сделав организационные выводы, пленум сосредоточил внимание на выполнении решений Январского (1961 г.) пленума ЦК КПСС. VIII пленум ЦК КП Таджикистана (1—2 июня) рассмотрел вопросы об итогах обсуждения постановления VII пленума ЦК КП Таджикистана и задачах партийной организации республики, о состоянии и ме-

рах улучшения хозяйственно-финансовой деятельности колхозов и внутриколхозной демократии; были обсуждены также организационные вопросы. Во исполнение решений VI пленума ЦК КП Таджикистана пленум принял решение созвать очередной, XIV съезд КП Таджикистана 21 сентября 1961 г.

Задачи партийной организации республики по пропаганде, проекты Программы и Устава КПСС обсуждались на состоявшемся 17—18 августа IX пленуме ЦК КП Таджикистана. Пленум обсудил также вопросы о состоянии и мерах по дальнейшему развитию ирригационного строительства в республике и о ходе выполнения социалистических обязательств, принятых тружениками сельского хозяйства Таджикистана в честь XXII съезда КПСС по увеличению производства и продажи государству продуктов животноводства. Был рассмотрен также организационный вопрос. 21—23 сентября проходил XIV съезд КП Таджикистана, обсудивший и одобрявший проекты Программы и Устава КПСС, отчетные доклады ЦК и Ревизионной комиссии КП Таджикистана. Съезд избрал руководящие органы КП Таджикистана и делегатов на XXII съезд КПСС. Состоявшийся 23 сентября I пленум ЦК КП Таджикистана избрал Бюро и Секретариат ЦК КП Таджикистана. 24 ноября состоялось собрание республиканского партийного актива, посвященное итогам XXII съезда КПСС и задачам партийной организации республики.

Члены Бюро ЦК КП Таджикистана: Н. З. Зарипова, Г. В. Зубарев, А. Кахаров, И. Г. Коваль, В. Е. Новичков, Д. Расулов, М. Рахматов, С. К. Цвигун, С. Б. Эргашев. Кандидаты в члены Бюро: Г. Бобосадыкова, Д. Искандаров.

Первый секретарь ЦК КП Таджикистана — Д. Р. Расулов, второй секретарь — И. Г. Коваль; секретари: Н. З. Зарипова, С. Б. Эргашев.

Ленинский Коммунистический Союз Молодежи Таджикистана (ЛКСМТ) насчитывает в своих рядах 134 310 членов (на январь 1962 г.). 31 января 1961 г. проходил 3-й, торжественный пленум ЦК ЛКСМ Таджикистана, посвященный 30-летию комсомола республики. 4-й пленум ЦК ЛКСМ Таджикистана (март) обсудил вопрос об участии комсомольских организаций республики в выполнении решений Январского пленума ЦК КПСС. 25 апреля на заседании республиканского комсомольского актива был рассмотрен вопрос об итогах VII пленума ЦК КП Таджикистана и задачах комсомольской организации республики. На состоявшемся 5 июля заседании республиканского актива ЛКСМ и комитета ДОСААФ Таджикистана был обсужден вопрос о состоянии оборонно-массовой работы среди комсомольцев и молодежи республики. 4 июля проходил 5-й пленум ЦК ЛКСМТ, посвященный вопросу об итогах 10-го пленума ЦК ВЛКСМ и задачах комсомола Таджикистана в организации соревнования молодежи за достойную встречу XXII съезда КПСС. 7 декабря республиканский комсомольский актив обсудил итоги XXII съезда КПСС и задачи комсомольской организации Таджикистана.

На промышленных предприятиях республики в 1961 г. работало 25,5 тыс. молодых производственников. За звание ударника и коллектива коммунистического труда боролись 7 тыс. молодых рабочих, 1900 бригад, цехов и смен. Это почетное звание присвоено 2200 молодым рабочим и 740 комсомольско-молодежным коллективам. Комсомольцы шефствуют над строительством Головной ГЭС, Душанбинской ТЭЦ, Ново-Душанбинского цементного завода, Душанбинского и Орджоникидзе-абадского домостроительных комбинатов, над освоением Голодной степи. Всесоюзными ударными комсомольскими стройками объявлено строительство Нурекской ГЭС и Ново-Душанбинского цементного завода.

В республике работали 435 хлопководческих комсомольско-молодежных бригад, за которыми было закреп-

лено св. 30 тыс. га площади под хлопчатником. Ими собрано и сдано государству св. 90 тыс. т хлопка. 304 юноши и девушки получили право водить хлопкоуборочные машины. По комсомольским путевкам на постоянную работу в животноводство в 1961 г. направлено 2018 чел. В соревновании за высокий урожай кукурузы участвовали 564 кукурузоводческие комсомольско-молодежные бригады, выращивающие кукурузу на площади 29 157 га.

В сети комсомольского политического просвещения материалы XXII съезда КПСС изучают св. 50 тыс. чел.

Первый секретарь ЦК ЛКСМТ — Г. Бобосадыкова, второй секретарь — Р. В. Макаров; секретари: А. Хисамутдинов, А. Абдуназаров (на январь 1962 г.).

Профессиональные союзы на 1 января 1962 г. насчитывали св. 300 тыс. членов, объединенных в 3178 профорганизациях. Председатель республиканского Совета профсоюзов — Н. П. Абдуллаев (с марта 1962 г.).

Народное хозяйство. Промышленность. План 1961 г. по производству валовой продукции промышленностью выполнен на 103%, объем промышленного производства возрос по сравнению с 1960 г. на 8%. Сверх плана выработано продукции на 17,6 млн. руб. В 1961 г. успешно выполнен план по производству концентратов руд цветных металлов, хлопкоочистительного оборудования, оборудования для торговли и общественного питания, с.-х. машин, запасных частей к тракторам, газовых плит, электроэнергии, сборных железобетонных конструкций и деталей, хлопкового волокна, шелковых тканей, бельевого трикотажа, муки, консервов и др. видов продукции. Значительно увеличилось производство продукции тяжелой промышленности. Возросло также производство товаров народного потребления.

Производство важнейших видов промышленной продукции

Виды продукции	1959 г.	1960 г.	1961 г.
Уголь (тыс. т)	817	854	805
Электричество (млн. кВт-ч)	1151,3	1288,4	1072
Кирпич строительный (млн. шт.)	207,5	238,8	255
Хлопок-волокно (тыс. т)	152,4	137,4	147
Ткани хлопчатобумажные (млн. м)	46,5	51,5	60,7
Ткани шелковые (млн. м)	24,8	25,8	26,3
Обувь кожаная (тыс. пар)	2662	3119	2941
Мясо (включая субпродукты 1-й категории, тыс. т)	22,6	28,7	24
Масло растительное (тыс. т)	41,5	40,5	35,1
Консервы (млн. условных банок)	79,5	61,3	96,5
Кондитерские изделия (тыс. т)	12,3	12,1	11,4

На промышленных предприятиях республики проведена работа по совершенствованию производства, внедрению новейшего высокопроизводительного оборудования и передовой технологии. На предприятиях Совнархоза в 1961 г. установлено 26 автоматических, полуавтоматических и механизированных поточно-конвейерных линий. Технический прогресс во всех отраслях промышленности осуществляется при активном участии рационализаторов и изобретателей, которые в 1961 г. внесли св. 8 тыс. предложений. В народное хозяйство внедрено св. 5,6 тыс., что дает 3,7 млн. руб. экономии в расчете на год. Годовой план по производительности труда в промышленности выполнен на 100,6%, в результате снижения себестоимости продукции получена экономия в 3,6 млн. руб. 64 предприятия республики (21%) не выполнили годового плана, недодав продукции на 13,6 млн. руб.

Сельское хозяйство. В 1961 г. были расширены посевные площади колхозов и совхозов Тадж. ССР и улучшена их структура.

Посевные площади сельскохозяйственных культур (всех категорий хозяйств, тыс. га)

Культуры	1953 г.	1959 г.	1960 г.	1961 г.
Все сельскохозяйственные культуры	775	739	724	761
В том числе:				
Зерновые	445	378	375	373
Технические	264	224	214	250
Из них хлопчатник	146	170	172	201
Овоще-бахчевые и картофель	17	19	18	17
Кормовые	49	117	117	124

В 1961 г. продолжалось укрепление материально-технической базы колхозов и совхозов. Для нужд с. х-ва было получено 2328 тракторов в 15-кратном исчислении, 524 грузовых автомобиля, 87 зерновых и 10 кукурузоуборочных комбайнов, 725 тракторных плугов, 345 хлопкоуборочных машин и много другой с.-х. техники.

Тадж. ССР — важнейшая база по производству ценнейшего тонковолокнистого хлопка. В 1961 г. колхозы и совхозы республики выполнили гос. план заготовок хлопка. Государству продано 483,7 тыс. т хлопка-сырца (на 84,3 тыс. т больше, чем в 1960 г.). Средняя урожайность хлопка — 23,7 ц с га (в 1960 г. — 23,2 ц). Больших успехов в хлопководстве добились колхозы и совхозы городов Регара и Курган-Тюбе, Гиссарского, Ленинского, Куйбышевского, Колхозабадского, Пянджского, Шаартузского и Восейского районов. В 1961 г. продолжалась работа по дальнейшему внедрению квадратно-гнездового размещения растений и механизированной обработки посевов хлопчатника. Посевная площадь, обработанная в двух направлениях, увеличилась по сравнению с 1960 г. на 4% и составила 121 тыс. га (61% всей площади). Машинами собрано 10,9 тыс. т хлопка. 192 тыс. т хлопка-сырца перевезено машинами, оборудованными для бестарной перевозки, что значительно сократило затраты труда и средства на транспортировку. Однако в результате крупных ошибок в руководстве с. х-вом республики задание 3 лет семилетки не выполнено. Государству недодано ок. 70 тыс. т хлопка. Крайне низка урожайность кукурузы и других с.-х. культур. Хлопководство ведется в отрыве от животноводства.

В 1961 г. увеличились гос. закупки: картофеля — на 6%, винограда — на 37%, табака — на 31%, лимонов — в 1,5 раза, зерна — в 2,7 раза, гранатов — в 4,8 раза, сухофруктов — в 7,3 раза. Заготовки овощей уменьшились по сравнению с 1960 г. на 4%.

В 1961 г. заложено 2,9 тыс. га садов и 1 тыс. га виноградников, но план закладки садов и виноградников не выполнен.

Поголовье продуктивного скота во всех категориях хозяйств (на конец года, тыс.)

	1953 г.	1959 г.	1960 г.	1961 г.
Крупный рогатый скот	513	665	683	733
В том числе коровы	165	251	264	286
Свиньи	18	68	80	94
Овцы и козы	2727	2506	2585	2688

Таджикистан располагает исключительно благоприятными условиями для развития животноводства, но тем не менее эта отрасль с.-х. производства запущена. Поголовье скота растет медленно, не уделяется должного внимания породности скота, повышению его продуктивности, созданию прочной кормовой базы. Допускается большой падеж скота. План заготовки кормов для общественного поголовья скота колхозов и совхозов не выполнен, что в известной мере вызвано засухой.

В 1961 г. по сравнению с 1960 г. в колхозах и совхозах увеличилось производство яиц и каракулевых шкурок, несколько уменьшилось производство мяса и молока. Хотя по сравнению с 1953 г. производство и закупки с.-х. продуктов резко увеличились, возросший спрос на мясо, молоко, масло и некоторые продовольственные товары удовлетворяется не полностью. Средний надой молока на одну корову на 1 января 1962 г. — 783 кг (в 1960 г. было 1053 кг). Гос. план закупок скота в 1960 г. выполнен на 87%, молока — на 83%, яиц — на 80%, шерсти — на 99,7%, каракулевых шкурок — на 106%.

Важнейшие события в жизни республики. (О событиях в партийной жизни см. раздел Коммунистическая партия Таджикистана). 4—5 января 1961 г. состоялась 4-я сессия Верховного Совета Тадж. ССР 5-го созыва, на которой были обсуждены и приняты законы о гос. плане развития народного хозяйства Тадж. ССР на 1961 г., о гос. бюджете Тадж. ССР на 1961 г., постановление об исполнении гос. бюджета Тадж. ССР за 1959 г., закон о судоустройстве республики и утверждены указы Президиума Верховного Совета Тадж. ССР. 16—17 августа на 5-й сессии Верховного Совета Тадж. ССР были рассмотрены и приняты: постановление о ходе выполнения закона «Об укреплении связи школы с жизнью и о дальнейшем развитии системы народного образования в Таджикской ССР», законы об утверждении положения об адвокатуре, об утверждении уголовного и уголовно-процессуального кодексов Тадж. ССР и утверждены указы Президиума Верховного Совета Тадж. ССР. Были рассмотрены также организационные вопросы. 25—26 декабря проходила 6-я сессия Верховного Совета Тадж. ССР. Верховный Совет обсудил и принял законы о гос. плане и гос. бюджете Тадж. ССР на 1962 г., постановление об исполнении гос. бюджета Тадж. ССР за 1960 г., закон о бюджетных правах Тадж. ССР и местных Советов депутатов трудящихся и утвердил указы Президиума Верховного Совета Тадж. ССР. 5 марта состоялись выборы в местные Советы депутатов трудящихся республики. Было избрано 15 539 депутатов, в т. ч. 6367 женщин (41%), 7755 беспартийных (49,9%), 10 134 рабочих и колхозников (65,2%).

В 1961 г. проходило дальнейшее упорядочение заработной платы рабочих и служащих в гос. с.-х. предприятиях, организациях ж.-д. и автомобильного транспорта, геологоразведочных организациях, а также работников, занятых на погрузочно-разгрузочных работах. По сравнению с 1960 г. заработная плата рабочих и служащих при сокращении продолжительности рабочего дня возросла на 2,2%. В 1961 г. построено и введено в действие жилых домов общей площадью 290 тыс. м², в сельской местности колхозниками и сельской интеллигенцией построено св. 7 тыс. жилых домов.

Общественность Таджикистана отмечала 100-летие со дня смерти Т. Г. Шевченко, 100-летие со дня рождения Р. Тагора, 150-летие со дня рождения В. Г. Беллинского, 250-летие со дня рождения М. В. Ломоносова. В апреле отмечалось 10-летие со дня основания Академии наук Тадж. ССР. В 1961 г. состоялись съезды и конференции: в январе — 1-й съезд библиотечных работников, в феврале — съезд передовиков с. х-ва, в июне — конференция рационализаторов и изобретателей.

Значительными событиями культурной жизни были: 2-й съезд художников республики (июнь), 2-й пленум Союза писателей Таджикистана (май), смотр творчества молодых композиторов. В июне состоялся месячник книги, посвященный XII съезду КПСС. В июне в республике прошла неделя киргизской литературы, в сентябре — неделя узбекской книги, в октябре — неделя украинской литературы. В Таджикской филармонии создан ансамбль таджикской песни и пляски «Гулистон».

Из состоявшихся в течение года республиканских совещаний следует отметить: в феврале — совещание работников кинофикации, партийно-хозяйственного актива работников промышленности, геологической службы, транспорта, связи, коммунального хозяйства; в мае — совещание заготовителей, совещание по вопросам учета и отчетности в народном хозяйстве, совещание врачей-педиатров и акушеров-гинекологов; в июне — специалистов с. х-ва. В июле в Душанбе проходил Международный семинар кооператоров, в котором приняли участие представители кооперативных организаций 13 стран Азии, Африки и Латинской Америки. В декабре состоялось совещание медицинских работников республик Средней Азии и Казахстана.

Знаменательными событиями спортивной жизни республики были: республиканская профсоюзная спартакиада, 14-я спартакиада школьников, 1-я спартакиада женщин Таджикистана.

Академия наук Таджикской ССР. Организована в 1951 г. В составе Академии (1961 г.) — 17 действительных членов (академиков), 13 членов-корреспондентов. Президент — С. У. Умаров. В 1961 г. ряд научных учреждений Академии был передан Министерству с. х-ва и Министерству водного хозяйства республики. В связи с этими изменениями отделение с.-х. и биологических наук переименовано в отделение биологических наук.

Структура академических научных учреждений: отделение геолого-химических и технических наук — ин-ты астрофизики, сейсмостойкого строительства и сейсмологии, химии, геологии; отделы физики и математики, энергетики. Отделение биологических наук — ин-ты ботаники, зоологии и паразитологии, краевой медицины; лаборатория физиологии и биофизики растений; Памирская база Академии наук. Отделение общественных наук — ин-ты истории им. А. Дониша, языка и литературы им. Рудаки, отделы экономики, философии, востоковедения и письменного наследия.

В апреле состоялось годовое собрание Академии, на котором наряду с итогами научной деятельности академических учреждений были подведены итоги работы Академии за 10 лет существования.

В феврале состоялась конференция молодых ученых Академии, в апреле — научная сессия по проблеме патологии печени, в мае — Всесоюзное совещание по проблеме биологических комплексов аридной (засушливой) зоны СССР, 9-й всесоюзный пленум Комиссии по кометам и метеорам Астровета АН СССР. В течение года прошли научные сессии и собрания, посвященные 90-летию Парижской Коммуны, 150-летию со дня рождения В. Г. Белинского, 250-летию со дня рождения М. В. Ломоносова.

В 1961 г. Академией издано 67 работ, в т. ч.: Добровольский О. В., «Нестационарные процессы в кометах и солнечная активность», «Нурекская ГЭС и задачи науки», «Третичные глидерини ацетиленового и этиленового рядов и их превращения», сборник «Беспозвоночные животные», «История формирования и современное состояние хозяйства Зеравшанской долины», Раджабов З. Ш., «Выдающийся просветитель таджикского народа Ахмад Дониш», труды ин-тов геологии, сейсмостойкого строительства и сейсмологии, истории и др.; журналы — «Доклады Академии наук Таджикской ССР», «Известия» 3 отделений, бюллетени Ин-та астрофизики и Ин-та сейсмостойкого строительства и сейсмологии. Книжный фонд центральной научной библиотеки Академии — 416381 экз. (на конец 1961 г.). Ведется книгообмен с 158 библиотеками СССР и 112 учреждениями и библиотеками 27 стран мира.

Культурная жизнь. Художественная литература и литературоведение. Таджикгосиздат в 1961 г. выпустил 79 названий художественной литературы, 7 названий по литературоведению. В числе вышедших в 1961 г. книг: Полное собрание сочинений, т. 4, С. Айни, Сочинения А. Лахути, т. 2 и 3, роман «Шураб» Р. Джалила, повесть Р. Амонова «У подножья синих гор», сборник очерков «Битва человека с горой» (на тадж. и рус. яз.) А. Дехоти, сборники стихов «Песня радости» (на рус. языке) А. Каххори, «Огненные строки» Карим Девона, «Весна» К. Маликова и др.

Из произведений русских классиков и советских писателей переведены на таджикский язык: «Статьи»

В. Г. Белинского, «Война и мир», ч. 3-я, Л. Н. Толстого, романы «Два капитана» В. Каверина, «Звезды над Самаркандом», кн. 1, С. Бородин, «Гвади Бигва» Л. Кначели, «Школа жизни», кн. 1 и 2, С. Муканова, «Сестры» А. Мухтара, повесть «Джамила» Ч. Айтматова, «Антология украинской поэзии».

Из иностранной литературы переведены на таджикский язык: «Рассказы» Я. Гашека, романы — «Гора» Р. Тагора, «Стальной поток» Чжо Ли-бо, «Шьер и Люс» Р. Роллана и др. По литературоведению изданы: монография «Мирзо Турсун-заде» Ю. Бабаева, «Образ В. И. Ленина в таджикской советской поэзии» С. Табарова, «Данте и проблема зарождения реализма» С. Ваймана и др. Союз писателей Тадж. ССР объединяет 71 чел. Общественность Таджикистана отмечала 50-летие со дня рождения поэта и общественного деятеля Мирзо Турсун-заде, писателей А. Дехоти, С. Улуг-зода, 60-летие со дня рождения и 40-летие творческой работы поэта М. Рахими. Звание народного поэта Таджикской ССР присвоено Мирзо Турсун-заде.

Театр. В 1961 г. театры республики показали 31 новую постановку. Таджикский академический театр драмы им. Лахути поставил: «Разлом» Б. Лавренева (реж. В. Ланге), «Штраф 30 копеек» Ш. Киямова и М. Фархада, «Я — Фахриддинов» Д. Икрами, «Воля женщины» А. Сидки (все три спектакля поставлены реж. Х. Рахматуллаевым), «Горянка» Р. Гамзатова (реж. Е. Мительман), «Обвал» К. Насырова, «Солнечный луч» М. Волиной (оба спектакля поставлены Ш. Киямовым) и др. Русский драм. театр им. В. Маяковского поставил спектакли: «Иркутская история» и «Потерянный сын» А. Арбузова, «Дамоклов меч» Н. Хикмета, «Хитроумная влюбленная» Лопе де Вега (все четыре спектакля поставлены реж. Ф. Ташмухамедовым), «Остров Афродиты» А. Парниса, «Лиса и Виноград» Г. Фигейреду (оба спектакля — реж. В. Ланге), «Бывшие мальчики» Н. Ивантер (реж. Л. Бочавер), «Океан» А. Штейна (реж. Е. Мительман) и др. Ленинадский областной муз.-драм. театр поставил: «Ошик Гариб» К. Яшена, «Утро степи» Р. Джалила (оба спектакля поставлены Р. Иркабаевым), «Квартиранты» Ф. Ансори (реж. Х. Гадов), «Черный раб» Г. Иконниковой (реж. С. Холматов и И. Буров). Хоргоский областной муз.-драм. театр им. Рудаки показал «Обвал» К. Насырова, «Воля женщины» А. Сидки, «Женитьба» Н. Гоголя (три спектакля поставлены реж. Н. Гульмамедовым) и др. В 1961 г. театр отмечал 25-летний юбилей.

Музыка. В 1961 г. Таджикский театр оперы и балета им. С. Айни поставил новые спектакли: балеты — «Большой вальс» И. Штрауса (постановка Н. Трегубова, дирижер Э. Айрапетянц), «Хореографическую композицию» на музыку С. Рахманинова, Д. Шостаковича, К. А. Дебюсси и др. (постановка М. Беркута, дирижер Э. Айрапетянц); оперы — «Лакме» Л. Делиба (реж. Л. Чекрыгина, дирижер Е. Выгорский), «Риголетто» Дж. Верди (реж. Л. Чекрыгина, дирижер Э. Айрапетянц); комическую оперу «Знатный жених» С. Урбаха (реж. Г. Валамат-заде и С. Саидмурадова, дирижер И. Абдуллаев).

Композиторами республики в 1961 г. созданы: 1 опера, 2 сюиты для симфонического оркестра, 17 фортепианных пьес и др.

Кино. Душанбинская киностудия художественных и хроникальных фильмов («Таджикфильм») в 1961 г. выпустила художественные фильмы: «Знамя кузнеца» (сценарий Е. Помещикова и Н. Рожкова, реж. Б. Кимгаров), «Маленькие рассказы о детях» (сценарий Е. Смирновой, реж. М. Махмудов и А. Хамраев), «Зумрад» (сценарий М. Рабиева, А. Петровского и А. Давидсона, реж. А. Рахимов и А. Давидсон), короткометражный художественный фильм «Сабина» (сценарий Н. Рожкова, реж. М. Касимова), 14 частей хроникально-

документальных фильмов, 36 номеров киножурнала «Советский Таджикистан». Для Центральной студии документальных фильмов снято 14 сюжетов. На таджикский язык дублировано 24 художественных фильма, 46 частей научно-популярных фильмов, 50 номеров киножурнала «Новости дня». На русский язык дублировано 3 художественных фильма киностудии «Таджикфильм». В республике к концу 1961 г. было 407 киноустановок Министерства культуры. Киносеансы посетило 18,8 млн. чел.

Изобразительные искусства. В числе выставок, проходивших в Таджикистане в 1961 г., следует назвать: выставку работ самодеятельных художников Таджикистана (январь, экспонировалось 106 работ), выставку, посвященную 43-й годовщине Советской Армии (февраль — март, экспонировалось 46 работ), чехословацкого художника И. Ржиги (апрель — май, экспонировалось 97 работ), «Русское искусство 18—20 вв.» (из фондов Гос. русского музея, сентябрь — ноябрь, экспонировалось 150 произведений). Республиканская художественная выставка 1961 г., посвященная XII съезду КПСС, проходила с августа по декабрь. Экспонировалось 335 работ живописи, графики, скульптуры, плаката, театрально-декорационного искусства. Кроме того, передвижные выставки демонстрировались в Нуреке, Калай-Хумбе (Памир), Хороге и других городах и районных центрах республики. На Всесоюзной художественной выставке в Москве, посвященной XII съезду Коммунистической партии Советского Союза, экспонировалось 66 работ художников Таджикистана.

В 1961 г. Союз художников республики объединял 87 членов и кандидатов.

Художественная самодеятельность. На 1 января 1962 г. в республике было 1744 коллектива художественной самодеятельности, в которых участвовало св. 92 тыс. чел. Работают 9 народных театров. В октябре проводился республиканский

смотр творчества народных театров, посвященный XII съезду КПСС.

Общественные и культурные контакты с зарубежными странами. В 1961 г. Таджикистан посетили 45 иностранных делегаций (343 чел.) из 57 стран. В т. ч. делегация КП Австралии, генеральный секретарь КП Марокко Али Ята; делегации: Общества индийско-советской дружбы и китайско-советской дружбы, молодежи стран Африки, деятелей просвещения Франции, Гвинеи, Кубы; лидеры женских движений стран Африки и Латинской Америки, работники профессионально-технического образования Индии, специалисты с. х-ва Афганистана, деятели культуры Камбоджи, представители кооперативных организаций стран Азии, Африки и Латинской Америки, участвовавшие в Международном семинаре кооператоров. Республику посетило 250 туристов из США, Италии, Японии, Швеции, ГДР, Афганистана и др. стран. В зарубежных странах побывало 23 чел. в составе различных делегаций СССР и 300 туристов. Во время проведения «Дней культуры» советских среднеазиатских республик в ПНР в составе советской делегации из республики было 11 чел. Представительницы Таджикистана участвовали в работе конференции женщин стран Азии и Африки в Каире. В республике созданы таджикские отделения советских обществ дружбы и культурной связи с КНР и странами Арабского Востока. Деятели искусств Таджикистана выезжали на гастроли в Иран. В Тадж ССР гастролеровали артисты Гвинеи, Афганистана, Чили, ВНР, Франции и др.

ГОРНО-БАДАХШАНСКАЯ АВТОНОМНАЯ ОБЛАСТЬ

Образована 2 января 1925 г. Площадь — 63,7 км². Население (на 1 января 1962 г.) — 80,6 тыс. чел. (в основном — таджики, а также киргизы, русские и др.). Центр — г. Хорог. В области развита горнодобывающая пром-сть, добываются золото, горный хрусталь, поваренная соль, уголь и др. Ведущая отрасль экономики — с. х-во. Общая посевная площадь — 17473 га, в т. ч. зерновых — 12797 га, средняя урожайность зерна в 1961 г. — 8 ц с га. Основные с.-х. культуры — пшеница, горох, картофель, овощи. Важное место занимает животноводство. Разводят гл. обр. овец, коз, а также крупный рогатый скот и яков. На 1 января 1962 г. в колхозах и совхозах области было — крупного рогатого скота (тыс. голов): 39, в т. ч. коров — 13,1; овец — 180, коз — 71,1, яков — 13. В 1961 г. средний надой молока от одной коровы — 458 кг.

В области — 27 средних школ, 3 школы-интерната, областной музыкально-драматический театр, краеведческий музей и др.

ТУРКМЕНСКАЯ СОВЕТСКАЯ СОЦИАЛИСТИЧЕСКАЯ РЕСПУБЛИКА

(Туркменистан, Туркмения)

Общие сведения. Площадь — 488,1 тыс. км². Население — 1683 тыс. чел. Средняя плотность — 3,4 чел. на 1 км² (на 1 января 1962 г., оценка). В составе Туркм. ССР — 3 области, 39 районов, 13 городов и 64 поселка городского типа. Столица — г. Ашхабад (197 тыс. жит., на 1 января 1962 г.). Основное население (по переписи 1959 г.) — туркмены (924 тыс., 60,9%), живут также русские (263 тыс., 17,3%), узбеки (125 тыс., 8,3%), казахи (70 тыс., 4,6%) и др.

Государственный строй. Туркменская ССР — союзная советская социалистическая республика, входящая в состав СССР. Конституция республики утверждена 2 марта 1937 г. Верховный Совет Туркм. ССР ныне действующего 5-го созыва избран 1 марта 1959 г. в составе 282 депутатов, среди которых 52 рабочих, 87 колхозников, 96 женщин, 190 членов КПСС и кандидатов в члены КПСС. Председатель Верховного Совета — Ш. Ташлиев, заместители председателя — К. Алиева, И. К. Максименко.

Президиум Верховного Совета: председатель — Н. Байрамов, заместители председателя — С. Я. Лапин, А. Х. Бабаева, секретарь — Т. Бабаева, члены: А. Д. Аvezклычев, Р. Атаев, Ш. Б. Батыров, М. Гапуров, А. Кандымов, Б. Овезов, Б. М. Кербабаев, А. М. Клычев, Т. Т. Кусимов (с мая 1962 г.), Б. Н. Моралев (с декабря 1961 г.), С. В. Яковлев. Председатель Совета Министров — А. А. Анналиев, он же — министр иностранных дел Туркм. ССР (с января 1961 г.), первый заместитель — Б. Ф. Бурашников; заместители

ли — А. Н. Атанепесова, О. Н. Оразмухамедов (с апреля 1961 г.).

Туркм. ССР образует экономический административный район во главе с Советом народного хозяйства. Входит в крупный Среднеазиатский экономический район.

Коммунистическая партия Туркменистана на 1 января 1962 г. насчитывала 46 582 члена и 3705 кандидатов в члены партии. 5 января 1961 г. состоялось собрание партийного актива республики, на котором обсуждались итоги Московского совещания представителей коммунистических и рабочих партий. 26 января на республиканском собрании партийного актива обсуждались итоги Январского пленума ЦК КПСС и задачи партийной организации республики. 26 января VI пленум ЦК КП Туркменистана обсудил вопрос о социалистических обязательствах по производству и продаже государству продуктов животноводства и полеводства на 1961 г. 19—20 мая проходил VII пленум ЦК КП Туркменистана, рассмотревший вопросы: о созыве очередного, XVII съезда КП Туркменистана; о ходе выполнения решений Январского пленума ЦК КПСС и мероприятиях по осуществлению принятых колхозами и совхозами республики социалистических обязательств по производству и продаже государству с.-х. продуктов в 1961 г.; об ускорении развития промышленности республики и мерах по досрочному выполнению планов семилетки; о социалистических обязательствах труженников с. х-ва Туркм. ССР на 1961—65 гг. 11 сентября VIII пленум ЦК КП

Туркменистана утвердил отчетный доклад ЦК XVII съезду КП Туркменистана. 12—14 сентября состоялся XVII съезд КП Туркменистана, обсудивший проекты Программы и Устава КПСС, отчетные доклады ЦК КП Туркменистана и Ревизионной комиссии. Съезд избрал ЦК и Ревизионную комиссию КП Туркменистана и делегатов на XXII съезд КПСС. 14 сентября I пленум ЦК КП Туркменистана избрал Бюро и Секретариат ЦК КП Туркменистана. 22 ноября собрание партийного актива г. Ашхабада, городов и районов республиканского подчинения обсудило итоги XXII съезда КПСС и задачи парторганизаций Туркменистана. 19—20 декабря II пленум ЦК КП Туркменистана был посвящен вопросу о мерах по подъему с. х-ва республики в соответствии с решением XXII съезда КПСС и зонального совещания работников сельского хозяйства республик Средней Азии, Азербайджана и южных областей Казахстана.

Члены Бюро ЦК КП Туркменистана: А. А. Анналиев, В. К. Акулинцев, Н. Байрамов, М. Гапуров (с января 1962 г.), М. Моллаева, Б. Н. Моралев, А. Ниязов, Б. Овезов, М. А. Пименов, Д. И. Пищулин, Р. А. Чарыев; кандидаты в члены Бюро: Б. Ф. Бурашников, А. К. Сатылов, М. Шабасанов (с июня 1962 г.). Первый секретарь ЦК КП Туркменистана — Б. Овезов, второй секретарь — М. А. Пименов; секретари: М. Гапуров (с января 1962 г.), Б. Н. Моралев, А. Ниязов.

Ленинский Коммунистический Союз Молодежи Туркменистана насчитывал в 1961 г. 122 675 чел. 17 февраля 4-й пленум ЦК ЛКСМ Туркменистана обсудил задачи комсомольской организации республики по выполнению постановления Январского (1961 г.) пленума ЦК КПСС. 23 июня 5-й пленум рассмотрел вопрос о задачах комсомольской организации республики по достойной встрече XXII съезда КПСС. 3 октября на 6-м пленуме обсуждались ход выполнения обязательств республиканской комсомольской организации, принятых в честь XXII съезда КПСС, и вопрос о созыве очередного, 19-го съезда ЛКСМ Туркменистана. 30 ноября республиканский комсомольский актив был посвящен итогам XXII съезда КПСС и задачам комсомольской организации Туркменистана.

В 1961 г. 2 173 молодых рационализатора республики внесли 2619 рационализаторских предложений, экономический эффект от которых — 587 тыс. руб. в расчете на год. В комсомольскую копилку за счет экономии государственных средств внесено 3,5 млн. руб. При активном участии комсомольцев и молодежи в 1961 г. было добыто св. 100 тыс. т нефти сверх плана. Комсомол республики взял шефство над строительством 3-й очереди Каракумского канала и Безменского цементного з-да. 2 740 юношей и девушек было направлено на постоянную работу в животноводство. Следуя почину Т. Ахуновой, курсы механиков-водителей окончили 480 девушек-туркменок. В борьбе за звание коллективов и ударников коммунистического труда участвовали 3420 молодежных коллективов и св. 40 тыс. чел.; 656 молодежных коллективов и 8 523 чел. завоевали эти почетные звания.

Первый секретарь ЦК ЛКСМ Туркменистана — М. Моллаева, второй секретарь — А. Н. Киреев (с января 1962 г.); секретари: М. Кепбанов (с мая 1962 г.), Т. Курбанов.

Профессиональные союзы на 1 января 1962 г. насчитывали 303 339 членов. Председатель республиканского Совета профсоюзов — М. Шабасанов (с марта 1962 г.).

Народное хозяйство. Промышленность республики в 1961 г. выполнила план выпуска валовой продукции на 103%, в т. ч. промышленность, подведомственная Совету Министров Туркм. ССР, — на 102%. Объем валовой продукции в 1961 г. по сравнению с 1960 г. возрос на 5%.

Производство основных видов промышленной продукции

Виды продукции	1959 г.	1960 г.	1961 г.
Нефть (тыс. т)	4577	5278	6110
Газ природный (включая попутный, млн. м ³)	231,8	234,4	242,9
Электроэнергия (млн. кВт-ч)	662,5	751,5	842
Хлопок-волокно (тыс. т)	123,3	122,5	123,3
Хлопчатобумажные ткани (млн. м)	23,9	23,6	22,4
Шелк-сырец (т)	156	169	170
Обувь кожаная (тыс. пар)	1352	1397	1564
Чулочно-носочные изделия (тыс. пар)	2219	2513	2529

Перевыполнен план по добыче и первичной переработке нефти, добыче серы, свинцовой руды, производству топлива, мазута, сульфенола, стекла оконного, сульфата натрия, электроэнергии, хлопчатобумажных и шерстяных тканей и др.

За 1961 г. внесено 4775 рационализаторских предложений. Экономический эффект от внедрения 3701 из них в народное х-во — 3905 тыс. руб. Расширились работы по освоению новой техники, механизации производственных процессов, благодаря чему план производительности труда в промышленности выполнен на 102,9%.

Сельское хозяйство. К концу 1961 г. в республике было 330 колхозов, 50 совхозов. В сельском хозяйстве насчитывалось (в переводе на 15-силыные) 14,5 тыс. тракторов. Имелось 505 сельских электростанций. Земледелие главным образом поливное, поэтому большое внимание уделяется ирригационному строительству.

Основная с.-х. культура — хлопчатник. План сдачи хлопка государству выполнили труженики с. х-ва Ташаузской обл., 7 районов и 71 колхоза республики. В числе передовых колхозов: колхоз им. Тельмана Ленинского р-на, «Коммунизм» Куня-Ургенчского р-на, им. Куйбышева Тахтинского р-на, «Коммунизм» Ташаузского р-на, «Коммунизм» Халачского р-на, им. Жданова Чарджоуского р-на и др. Бригады А. Ходжабердыева и Э. Искандерова из колхоза им. Тельмана Ленинского р-на вырастили по 60 ц хлопка на каждом га, бригада Д. Адалакова из колхоза «Красный Октябрь» Керкинского р-на — по 39 ц, бригада И. Ходжаева из колхоза им. Хрущева Ташаузского р-на — по 40 ц с га. Однако в целом по Туркмении план заготовок хлопко-сырца не выполнен. За три года семилетки колхозы и совхозы республики недодали государству св. 200 тыс. т хлопка-сырца. Самое большое отставание — в Марыйской обл., основные причины которого в низкой культуре земледелия, запущенности семеноводства, бесхозяйственном использовании земель, отсталой структуре посевных площадей, плохом использовании техники, низком качестве механизированных работ и т. д. Урожайность хлопка растет медленно. За последние 5 лет в среднем за год она выросла всего на 0,4 ц. В 1961 г. закупки хлопка-сырца увеличились по сравнению с 1960 г. на 27,7 тыс. т, бахчевых культур — на 10,3 тыс. т и винограда — на 5,3 тыс. т.

Посевные площади сельскохозяйственных культур (во всех категориях хозяйств, тыс. га)

Культуры	1953 г.	1959 г.	1960 г.	1961 г.
Вся посевная площадь	362	428	446	464
В том числе:				
Технические	189	210	226	253,7
Из них хлопчатник	172	205	222	249
Зерновые	78	89	74	92,4
Овоще-бахчевые и картофель	17,7	24	24	22
Кормовые	77	105	122	94,7

Поголовье продуктивного скота (по всем категориям хозяйств, на конец года, тыс.)

	1953 г.	1959 г.	1960 г.	1961 г.
Крупный рогатый скот	293	364	365	363
В том числе коровы	103	137	143	148
Свиньи	12	48	47	44
Овцы и козы	3989	5084	4928	4513,4

По сравнению с 1960 г. закуплено больше мяса на 2,6 тыс. т, молока — на 2,2 тыс. т, яиц — на 4,9 млн. штук, каракуля — на 164 тыс. штук. Годовой план по закупкам мяса, яиц, каракуля выполнен.

Однако животноводство развивается слабо. Имеющиеся возможности для его подъема используются все еще плохо, недостатки устраняются медленно. Колхозы и совхозы республики не справляются с планом по росту поголовья скота, по производству животноводческой продукции. Не прекращается падеж скота (особенно в Кировском, Серахском и др. районах Марыйской обл., в Карабекаульском, Саятском, Ильялинском, Каахкисском, Ашхабадском районах). Во многих колхозах допускается большой расход скота на внутрихозяйственные нужды. Неудовлетворительно выполняются задания по воспроизводству стада. Основной недостаток, сдерживающий рост поголовья скота и повышение его продуктивности, — неудовлетворительная организация производства кормов.

Важнейшие события в жизни республики. (О событиях в партийной жизни см. раздел Коммунистическая партия Туркменистана).

24—25 января 1961 г. состоялась 5-я сессия Верховного Совета Туркм. ССР 5-го созыва, на которой были рассмотрены: гос. план развития народного хозяйства и гос. бюджет Туркм. ССР на 1961 г. и исполнение гос. бюджета Туркм. ССР за 1959 г.; проект закона о бюджетных правах Туркм. ССР и местных Советов депутатов трудящихся Туркм. ССР; проект закона об ограничении содержания скота в личной собственности граждан Туркм. ССР. Верховный Совет принял соответствующие законы и постановления и утвердил указы Президиума Верховного Совета Туркм. ССР, изданные в период между 4-й и 5-й сессиями.

5 марта состоялись выборы в местные Советы депутатов трудящихся Туркм. ССР. Избрано 14 508 депутатов, в т. ч. 38,66% — женщин, 52,09% — беспартийных, 64,92% — рабочих и колхозников.

21—22 декабря состоялась 6-я сессия Верховного Совета Туркм. ССР 5-го созыва, на которой были рассмотрены вопросы: о гос. плане развития народного хозяйства и гос. бюджете Туркм. ССР на 1962 г. и об исполнении гос. бюджета Туркм. ССР за 1960 г.; об уголовном и уголовно-процессуальном кодексах Туркм. ССР; о проекте положения о порядке досрочного отзыва судей и народных заседателей судов Туркм. ССР; о проекте положения об адвокатуре Туркм. ССР. Верховный Совет принял соответствующие акты и утвердил указы Президиума Верховного Совета Туркм. ССР, изданные в период между 5-й и 6-й сессиями.

В 1961 г. упорядочена зарплата рабочих и служащих промышленности, строительства, транспорта, связи, геологоразведочных работ и ряда других отраслей.

За 1961 г. построено и введено в эксплуатацию жилых домов общей площадью 475 тыс. м² (в т. ч. по гос. строительству — 355 тыс. м²); в сельской местности — св. 7 тыс. домов. Газифицировано 10 686 квартир. В строящееся второе Тедженское водохранилище впервые набрано 150 млн. м³ воды.

В связи с успешным выполнением в 1961 г. гос. плана заготовок хлопка труженики сельского хозяйства Ташаузской области получили приветствие ЦК КПСС и Совета Министров СССР.

В марте общественность Туркменистана торжественно отмечала 100-летие со дня смерти Т. Г. Шевченко; в мае — 100-летие со дня рождения Р. Тагора; в июне—150-летие со дня рождения В. Г. Белинского.

В 1961 г. проходили съезды и конференции: в апреле — научная конференция студентов вузов Средней Азии и Казахстана; в мае — 2-я республиканская конференция изобретателей и рационализаторов; в июне—5-й съезд общества по распространению политических и научных знаний; в июле — 2-я республиканская межотраслевая конференция научно-технических обществ.

Состоялись республиканские совещания: в феврале — специалистов с. х-ва, актива работников предприятий нефтяной и горно-химической промышленности; в марте — работников промышленности, строительства, транспорта и связи; в апреле — межреспубликанское совещание по борьбе с трахомой в республиках Средней Азии и Казахстана; в мае — совещание по борьбе с бруцеллезом; в июне — совещание работников административных органов; в июле — работников науки и высшей школы; в декабре — научно-методическое совещание преподавателей русского языка.

Значительными событиями культурной жизни были: неделя русской литературы (май), декада казахской литературы, фестиваль казахских кинофильмов (декабрь).

В 1961 г. прошла 18-я республиканская спартакиада школьников, 2-я спартакиада сельской женской молодежи.

Академия наук Туркменской ССР. Основана в 1951 г. В составе Академии на 1 января 1962 г. было 2 почетных академика, 17 действительных членов и 20 членов-корреспондентов. Президент — Ш. Б. Батыров. Академия включает 11 н.-и. институтов, 3 музея, научную библиотеку, 2 отдела. При Президиуме имеются конструкторское бюро, кафедры иностранных языков и философии. При Академии работают: Южно-Туркменистанская комплексная археологическая экспедиция, Каракумская и Комплексная карабогазская экспедиции.

В марте 1961 г. проведено годовое собрание Академии, которое подвело итоги деятельности научных учреждений Академии за 1960 г.

В октябре прошла 1-я конференция молодых геологов Средней Азии и Казахстана вместе с молодыми специалистами Закавказья; в ноябре — научная сессия, посвященная 250-летию со дня рождения великого русского ученого М. В. Ломоносова. Большое народнохозяйственное значение имело проходившее в ноябре Всесоюзное совещание по рыбохозяйственному освоению растительных водоемов СССР. Ботанический сад Академии поддерживает научный контакт почти с 200 зарубежными научными учреждениями. Физико-технический ин-т, помимо тесных контактов в связи с Международным геофизическим годом и Международным геофизическим сотрудничеством, постоянно связан с научными учреждениями ГДР и ПНР.

Основные труды, изданные в 1961 г.: монография «Апшеронский ярус Туркмении» Попова Г. И.; «Махабхарата», т. 5, кн. 1 и 2; очередные труды ин-тов: физико-технического, зоологии и паразитологии; труды географического общества; материалы координационного совещания по вопросам изучения истории тюркских языков и т. д.

Культурная жизнь. Художественная литература и литературоведение. В 1961 г. туркменская литература пополнилась рядом новых художественных произведений. Были изданы сатирические произведения Б. Кербабаева «Таинственный узел», 2-я книга романа «Братья» и рассказы «На реке» (на русском языке) Б. Сейтакова, избранные произведения Байрам шахира, Х. Чарыева, повести А. Кауштуова «Сын родины» и «Дордепел», Н. Сарыханова «Шукур-бахши», А. Дурдыева «Счастливый парень», роман в стихах А. Кекилова «Любовь», поэмы Р. Сейдова «Дочь Лебаба», Х. Шукурова «Пастух», сборники стихов А. Ковусова «Дома и в пути», А. Атаджанова «Шаг за шагом», А. Хайдова «Утренний ветер», К. Курбанпесова «Отец и сын», В. Зубарева «Караван» (на рус. яз.), В. Рыбина «Синие горы» (на рус. яз.);

очерки А. Белянинова «Караван уходит вперед» (на рус. яз.), пьесы Г. Мухтарова, повести и рассказы К. Курбансахатова «Сорок монет», повесть Б. Пурлнева «Мелодия любви» (на рус. яз.), «Сказание о Сеиди» Н. Помма, «Туркменский юмор» (на рус. яз.), «Туркменские пословицы и поговорки» (на рус. яз.), «Туркменские народные песни» (на рус. яз.) и др. Издан однотомник Молланепеса.

Вышли в свет труды: А. Кекилова «Теория литературы», А. Оразтаганова «Жизнь и творчество Байрам шахира», Б. Шамурадова «Жизнь и творчество поэта-драматурга Караджа Бурунова», С. Реджепова «Творческий путь Амандурды Аламышева» и др.

Переведены и изданы на туркменском языке сочинения М. Горького, т. 12; Л. Н. Толстого, т. 10 и 12; 1-я и 2-я книги «Тихого Дона» М. Шолохова, стихи и поэмы Т. Г. Шевченко, повесть Д. Гранина «После свадьбы» и др. К неделе русской литературы в Туркменистане был издан сборник произведений русских писателей «Северное сияние» и к декаде казахской литературы в Туркменистане — сборник произведений казахских писателей «Золотой край».

Т е а т р. В республике — 5 драматических театров, которые в 1961 г. показали 25 новых спектаклей. Наиболее интересные из них: «Мещанин во дворянстве» Ж. Б. Мольера (реж. А. Каратов), «Балсаят» Л. Черкашиной (реж. О. Кулиев), «Горянка» Р. Гамзатова (реж. Я. Фельдман), «В Каракумах» А. Ковусова (реж. Я. Фельдман) — в Туркменском гос. академическом театре драмы; «Остров Афродиты» А. Парниса (реж. В. Швейкин), «Небит-Даг» Б. Кербабаяева и А. Радзинских (реж. И. Громов), «Потерянный сын» А. Арбузова (реж. И. Рыклин) — в Русском драм. театре им. А. С. Пушкина; «В поисках радости» В. Розова, «Степной ветер» Н. Гельдыева, «Честное комсомольское» Г. Мухтарова, «Аязхан чарыгына бакарак» Б. Сейтакова и О. Акмаедова, «Гулсун» С. Караджаева — в областных театрах.

Музыка. Туркменский гос. театр оперы и балета им. Махтумкули в 1961 г. показал 5 новых постановок, из которых наиболее интересные: опера «Тихий Дон» И. Дзержинского (реж. Н. П. Варламов, дирижер П. Баленко); балеты: «Поэма о любви» на музыку П. Чайковского, М. Равеля, Ш. Гуно (балетмейстеры Л. Воскресенская и К. Джапаров, дирижер П. Баленко) и «Доктор Айболит» И. Морозова (балетмейстер Л. Воскресенская, дирижер Н. Мухатов).

В республике работает Туркменская гос. филармония, в состав которой входят: ансамбль народного танца Туркм. ССР, оркестр народных инструментов, гос. хор, эстрада (туркменская и русская бригады). Коллективы филармонии в 1961 г. дали 1752 концерта.

За 1961 г. композиторами республики написаны произведения крупных форм: балет «Студенты» И. Якушенко и Х. Алланурова, симфонические произведения, концерт для скрипки с оркестром в 4 частях А. Кулиева, симфоническая увертюра «Труд» Н. Мухатова, симфоническая картина «Каракумский канал» Д. Нурыева, сюита «Каракумы» А. Агаджикова в 4 частях, «Напевы Туркмении» Г. Аракеяна.

Союз композиторов Туркм. ССР объединяет 12 композиторов.

Общественность республики отметила 50-летие со дня рождения и 25-летие творческой деятельности композитора Д. Овезова. В связи с юбилеем Д. Овезову было присвоено звание народного артиста Туркм. ССР. В декабре был проведен смотр молодых композиторов республики.

Кино. В 1961 г. киностудия «Туркменфильм» выпустила 10 хроникально-документальных фильмов:

«Сердце бьется» (сценарий Р. Эсенова, реж. В. Лавров), «Кара-Богаз» (автор сценария и реж. М. Мэй), «Спартакнада ста тысяч» (сценарий Г. Крюка, реж. Н. Копысов), «Я остаюсь в Москве» (сценарий Х. Якубова, реж. А. Геокленов), «На переднем крае» (сценарий Ю. Кенигсбергера, реж. Н. Копысов), «По Туркмении» (авторы сценария и реж. Л. Черенцов, Х. Агаханов), цветной киноочерк «Рассказ о туркменском ковре» (сценарий А. Мамедова, реж. В. Лавров), «Дорогу осилит идущий» (сценарий В. Горохова, реж. В. Байков), «Хозяева земли» (сценарий Р. Эсенова, реж. М. Мэй), «Земля и Человек» (сценарий А. Атаджанова, реж. К. Оразсахатов). Выпущено 28 журналов «Советский Туркменистан». На туркменский язык дублировано 30 художественных фильмов.

На 1 января 1962 г. киносеть республики насчитывала 482 киноустановки, из них 83 — профсоюзных организаций, 358 — государственных, 41 — других ведомств.

Изобразительные искусства. В 1961 г. на республиканских стационарных и передвижных выставках экспонировалось 1979 работ живописи, графики, скульптуры, театрально-декорационного и декоративно-прикладного искусства. В числе выставок: выставка, посвященная 91-й годовщине со дня рождения В. И. Ленина (живопись, графика, скульптура, портретно-сюжетные ковры); выставка работ художника Г. Ф. Бабилова в связи с 50-летием со дня рождения и 30-летием творческой деятельности; выставка русского, советского, немецкого, китайского, французского и японского фарфора и керамики; выставка дипломных работ студентов Туркменского гос. художественного училища им. Ш. Руставели; республиканская художественная выставка 1961 г., посвященная XVII съезду КП Туркменистана и XXII съезду КПСС; выставка произведений театрального художника П. К. Ершова (1896—1960 гг.). Были организованы передвижные выставки произведений художника Г. Ф. Бабилова в Красноводске, Небит-Даге, Челекене; произведений художников Туркменистана в районах погранохраны, в районах, колхозах, совхозах Чарджоуской обл.; передвижная выставка ковров в г. Мары. Самой значительной из передвижных выставок была выставка туркменских ковров и ковровых изделий в г. Таллине (экспонировалось 86 ковров и ковровых изделий). Эта же выставка была организована в Риге.

В 1961 г. Туркменский гос. музей изобразительных искусств посетили ок. 48 тыс. чел.; передвижные выставки, организованные музеем, — 156,5 тыс. чел.

В 1961 г. на Всесоюзной художественной выставке в Москве, посвященной XXII съезду КПСС, было представлено 45 произведений (живопись, графика, скульптура) 26 художников республики.

В Союз художников Туркменистана входят 41 член Союза и 6 кандидатов.

Художественная самодеятельность. В республике насчитывается 1444 кружка художественной самодеятельности, объединяющих ок. 20 500 чел. В 1961 г. создан народный театр.

Общественные и культурные контакты с зарубежными странами. В 1961 г. в Туркмении побывали делегации Об-ва китайско-советской дружбы; работников с. х-ва Афганистана; парламентские делегации Ливии и Боливии; делегация женщин Республики Мали; группа журналистов из 12 стран.

Представители различных отраслей народного хозяйства, науки и культуры Туркм. ССР побывали в социалистических странах, в Гвинее, Мали, Сенегале, Сирии, Великобритании, Финляндии и др. государствах мира. В работе конференции женщин стран Азии и Африки в Каире в составе делегации СССР принимали участие женщины Туркм. ССР. По инициативе Об-ва польско-советской дружбы в ПНР проходили «Дни культуры» республик Средней Азии и Казахстана.

В Туркмении гастролировали артисты Франции, Чили, Гвинейской Республики.

УЗБЕКСКАЯ СОВЕТСКАЯ СОЦИАЛИСТИЧЕСКАЯ РЕСПУБЛИКА

(Узбекистан)

Общие сведения. Площадь — 408,7 тыс. км². Население — 8986 тыс. чел., средняя плотность — 22 чел. на 1 км² (на 1 января 1962 г.). В состав республики входят Кара-Калпакская АССР и 7 областей. Имеется 33 города, 117 сельских районов. Столица — г. Ташкент (1002 тыс. жит., на 1 января 1962 г.). Основное население — узбеки (5038 тыс.; 62,2%), живут также русские (1091 тыс.; 13,5%), татары (445 тыс.; 5,5%), казахи (335 тыс.; 4,1%), таджики (311 тыс.; 3,8%), каракалпаки (168 тыс.; 2,1%) и др. (по данным переписи 1959 г.).

Государственный строй. Узбекская ССР — союзная советская социалистическая республика, входящая в состав СССР. Действующая конституция утверждена 14 февраля 1937 г. Верховный Совет Узб. ССР ныне действующего 5-го созыва избран 1 марта 1959 г. в составе 444 депутатов, из них женщин — 29,1%, рабочих и колхозников — 41%, членов и кандидатов партии — 73,2%. Председатель Верховного Совета Узб. ССР — М. М. Мусаханов (с мая 1961 г.), заместители председателя — С. В. Стародубцев, У. Ибадуллаева. Председатель Президиума Верховного Совета Узб. ССР — Я. С. Насриддинова, зам. председателя — И. В. Бабков, М. Джуманазаров, секретарь — Р. Сахибаев; члены Президиума: К. А. Асильбеков, Х. Д. Джалилов, К. З. Закиров, М. И. Ибрагимов, М. Ибрагимова, А. М. Кадыров, Г. К. Платоненков, Т. М. Познякова, С. Пулатова, Ш. Р. Рашидов, О. Рафикова, Ф. Е. Титов, Ф. Ш. Шамсутдинов. Председатель Совета Министров — Р. К. Курбанов (с сентября 1961 г.), первый зам. председателя — И. М. Нажесткин (с января 1962 г.), зам. председателя — С. А. Азимов (он же — министр иностранных дел), И. В. Марцинюк (с февраля 1962 г.), Х. Иргашев (с марта 1962 г., он же — министр производства и заготовок с.-х. продуктов).

Узбекская ССР представляет собой экономический административный район во главе с Советом народного хозяйства. Входит в Среднеазиатский крупный экономический район.

Коммунистическая партия Узбекистана насчитывает в своих рядах 211 559 членов и 25 519 кандидатов в члены партии, объединенных в 7460 первичных партийных организациях (сентябрь 1961 г.).

На Январском (1961 г.) пленуме ЦК КПСС был заслушан доклад ЦК КП Узбекистана о выполнении гос. плана и социалистических обязательств по производству и продаже государству продуктов земледелия и животноводства в 1960 г. и о мероприятиях по дальнейшему развитию с. х-ва. 4 февраля состоялось собрание актива республиканской партийной организации, обсудившее итоги Январского (1961 г.) пленума ЦК КПСС и задачи республиканской партийной организации. VI пленум ЦК КП Узбекистана (24 апреля) рассмотрел вопрос о ходе выполнения постановления Январского пленума ЦК КПСС и мероприятиях по осуществлению колхозами и совхозами Узбекской ССР социалистических обязательств по производству и продаже государству с.-х. продуктов в 1961 г. На пленуме были рассмотрены организационные вопросы. 30 мая VII пленум ЦК КП Узбекистана принял постановление о созыве XVI съезда КП Узбекистана 25 сентября 1961 г. VIII пленум (24 июля) обсудил вопрос о дальнейшем увеличении производства с.-х. продуктов на основе введения хлопко-люцерно-кукурузных севооборотов во всех колхозах и совхозах Узбекистана. Пленум принял также постановление о дополнении повестки дня XVI съезда КП Узбекистана, утвержденной VII пленумом. 14 августа на собрании актива республиканской партийной орга-

низации был рассмотрен вопрос о задачах партийных организаций республики по пропаганде и обсуждению проектов Программы и Устава КПСС. 25—27 сентября состоялся XVI съезд КП Узбекистана, который обсудил и одобрил проекты Программы и Устава КПСС, отчеты ЦК КП Узбекистана и Ревизионной комиссии, избрал ЦК КП Узбекистана и Ревизионную комиссию. Делегаты на XXII съезд КПСС от КП Узбекистана были избраны на конференциях областных парторганизаций, предшествовавших XVI съезду. 27 сентября на I пленуме ЦК КП Узбекистана были избраны Бюро и Секретариат ЦК.

Члены Бюро ЦК КП Узбекистана: М. А. Абдуразаков, Г. А. Габриельянц, В. А. Карлов (с августа 1962 г.), Р. К. Курбанов, М. М. Мусаханов, Г. Ф. Наймушин, Я. С. Насриддинова; З. Р. Рахимбабаева, Ш. Р. Рашидов, И. И. Федюнинский, А. Хайдаров (с августа 1962 г.); кандидаты в члены Бюро: И. П. Бурмистров, Н. В. Мартынов, К. М. Муртазаев.

Первый секретарь ЦК КП Узбекистана — Ш. Р. Рашидов, второй секретарь — В. А. Карлов (с августа 1962 г.); секретари: М. М. Мусаханов, З. Р. Рахимбабаева, А. Хайдаров (с августа 1962 г.).

Ленинский Коммунистический Союз Молодежи Узбекистана (ЛКСМ Узб.) насчитывает в своих рядах св. 671 тыс. чел., объединенных в 9693 первичных комсомольских организациях (март 1962 г.). 9-й пленум ЦК ЛКСМ Узб. (25 февраля 1961 г.) обсудил вопрос об итогах Январского (1961 г.) пленума ЦК КПСС и задачах республиканской комсомольской организации; был обсужден также организационный вопрос. 10-й пленум ЦК ЛКСМ Уз. (17 июня) рассмотрел вопросы: об итогах 10-го пленума ЦК ВЛКСМ и задачах комсомольской организации Узбекистана в связи с предстоящим XXII съездом КПСС; о работе Бухарского и Сурхандарьинского обкомов комсомола среди женской молодежи. Пленум рассмотрел также организационный вопрос. 11-й пленум ЦК ЛКСМ Уз. (26 ноября) принял решение о созыве 17-го съезда ЦК ЛКСМ Узбекистана. 28 ноября собрание республиканского комсомольского актива обсудило задачи комсомола республики в связи с решениями XXII съезда КПСС.

В движении за коммунистический труд участвуют 10 820 коллективов, 2578 бригадам присвоено звание коллективов коммунистического труда. Св. 41 тыс. юношей и девушек завоевали почетное звание ударника коммунистического труда. По инициативе Т. Кардаш — бригадира молодежной бригады Кокандской швейной ф-ки, в Узбекистане началось соревнование за выполнение 7-часового задания за 6 часов; по почину комсомольцев Ташкентского кабельного завода — движение за максимальный личный вклад в семилетку каждого молодого рабочего и работницы, за ускорение создания материально-технической базы коммунизма. В борьбе за технический прогресс участвует св. 180 тыс. юношей и девушек. С помощью молодых производственников на предприятиях осуществлено ок. 400 мероприятий по автоматизации и механизации производства, внедрено св. 300 автоматических и поточно-механизированных линий, конвейеров. Молодые рационализаторы внесли 8 100 рационализаторских предложений.

Республиканская комсомольская организация шефствует над 17 Всесоюзными комсомольскими стройками: комсомольцы и молодежь активно участвуют в строительстве Кувасайского цементного комбината, Ахангаранского цементного завода, Ангренской и Тахияташской ГРЭС, газопровода Бухара — Урал, Южносур-

ханского и Чимкуртанского водохранилищ и др. объектов. В соревновании коллективов ударных комсомольских строек молодые строители «Чирчикхимстроя» завоевали переходящее Красное Знамя ЦК ВЛКСМ и Гос. комитета Совета Министров СССР по химии. Комсомольцами и пионерами собрано и сдано государству 85 607 т металлического лома. В колхозах и совхозах создано 2300 комсомольско-молодежных хлопководческих бригад, 1301 кукурузоводческая бригада, на животноводческие фермы направлено 11 398 юношей и девушек. За год подготовлено 11 250 механизаторов, в т. ч. 1284 девушки механика-водителя хлопкоуборочных машин. В сети комсомольского политического просвещения занимается 180 тыс. чел. Всего политехбой охвачено 410 тыс. чел.

Первый секретарь ЦК ЛКСМ Узбекистана — М. И. Ибрагимов, второй секретарь — М. П. Вышинский; секретари: М. А. Ахмедова, Э. Н. Тохтасунов, Д. Алиева (на март 1962 г.).

Профессиональные союзы насчитывают в своих рядах 1518 тыс. рабочих и служащих, объединенных в 14 423 первичных организациях. Председатель республиканского Совета профсоюзов — С. Н. Нурутдинов.

Народное хозяйство. Промышленность. План выпуска валовой продукции в 1961 г. выполнен на 103%. Производство промышленной продукции по сравнению с 1960 г. увеличилось на 6%.

Производство важнейших видов промышленной продукции

Виды продукции	1959 г.	1960 г.	1961 г.
Сталь (тыс. т)	273,7	298,6	313,4
Уголь (тыс. т)	2935	3410	4350
Нефть (тыс. т)	1465	1603	1705
Газ (млн. м ³)	203,3	446,6	1013,7
Электроэнергия (млн. кВт-ч)	5143,1	5853,2	6750
Металлорежущие станки (шт.)	513	644	1035
Экскаваторы (шт.)	—	—	756
Цемент (тыс. т)	736,5	1190,1	1199,2
Кирпич (млн. шт.)	1090,4	1209,1	1257
Минеральные удобрения (тыс. т)	1041	1121	1132
Хлопок-волокно (тыс. т)	986,4	1048,5	1014
Хлопчатобумажные ткани (млн. м)	231,8	234,7	236,2
Шелковые ткани (млн. м)	21,9	24,1	25,2
Обувь кожаная (млн. пар)	10,4	11,4	12,5
Масло растительное (тыс. т)	254	258	263,5
Улов рыбы (тыс. т)	25,2	23,4	22,5

В Узбекистане имеется св. 70 отраслей производства. Продукция промышленности Узбекистана экспортируется в 52 страны мира. Перевыполнен план 1961 г. по производству стали, угля, нефти, газа, электроэнергии, центробежных насосов, прядильных машин, экскаваторов, тракторных прицепов, бумаги, шифера, хлопчатобумажных тканей, чулочно-носочных изделий, бельевого и верхнего трикотажа, кожаной обуви, консервов, кондитерских изделий, растительного масла.

В 1961 г. промышленные предприятия республики освоили производство некоторых видов новой продукции, а также усовершенствованных машин, аппаратов, приборов, материалов и других изделий. Завод «Подъемник» освоил производство 10-тонных электромагнитных мостовых кранов, тракторосборочный завод выпускает тракторы «Т-28Х» (вместо тракторов «ДТ-24»), завод «Коммунар» — вентиляторные погрузчики хлопка «ВПХ-8/2», завод «Узбексельмаш» — приспособления к хлопковым сеялкам и культиваторам-растениепитателям для внесения в почву гербицидов, завод «Таштекстильмаш» — усовершенствованные ровничные машины, завод «Кинап» — новые звуковоспроизводящие и распределительные устройства для кинотеатров. Кувасайский и Беговатский цементные комбинаты начали

производство быстротвердеющего портланд-цемента для изготовления железобетонных изделий. Беговатский цементный комбинат приступил к изготовлению нового вида цемента для дорожного строительства и т. д. Продолжалась работа по внедрению новой техники и передовых технологических процессов, механизации и автоматизации производства, модернизации оборудования в цветной металлургии, на предприятиях газо-нефтяной, химической, швейной, пищевой промышленности, в машиностроении, на ТЭЦ.

Многие предприятия переведены на газовое топливо. Начато использование газа как сырья на Чирчикском электрохимическом комбинате. Рационализаторы и изобретатели в 1961 г. внесли 33 тыс. рационализаторских предложений, большинство из которых внедрено в производство, что дало значительную экономию. Экономия от сверхпланового снижения себестоимости товарной продукции в 1961 г. — несколько миллионов рублей. Вступили в строй 14 промышленных предприятий и св. 40 цехов. Введены новые мощности на Алтынтопканском свинцово-цинковом комбинате, Чирчикском электрохимическом комбинате. Вступила в строй первая линия Ахангаранского цементного завода мощностью 450 тыс. т цемента в год, домостроительные комбинаты в Фергане, Самарканде, Бухаре и Намангане мощностью 175 тыс. м² жилой площади в год. Начато строительство крупнейшей газовой магистрали Бухара — Урал. Большая работа велась по водохозяйственному строительству и освоению новых земель в Голодной степи и других районах республики. В Ташкентской области сдано в эксплуатацию Ташкентское водохранилище емкостью 185 млн. м³, емкость Чимкуртанского водохранилища (Сурхандарьинская обл.) доведена до 170 млн. м³.

Сельское хозяйство. Посевы хлопчатника в 1961 г. по сравнению с 1960 г. увеличены на 59 тыс. га. Возрос парк с.-х. машин в колхозах и совхозах, в связи с чем повысился уровень механизации с.-х. работ, особенно по возделыванию хлопчатника. Почти на 90% площади, занимаемой хлопчатником, сев был проведен квадратно-гнездовым или прямоугольно-гнездовым способом. Сеялками точного высева засеяно св. 166 тыс. га (в 3 с лишним раза больше, чем в 1960 г.). На площади 1,2 млн. га обработка посевов хлопчатника велась в двух направлениях и на больших площадях — без применения кетменя. Широко применялась доставка хлопка на заготовительные пункты без затаривания. Этим методом перевезено 1,1 млн. т хлопка (в 6 раз больше, чем в 1960 г.).

Распределение посевных площадей по сельскохозяйственным культурам (в тыс. га)

Культуры	1953 г.	1959 г.	1960 г.	1961 г.
Вся посевная площадь	2820	2977	3020	3037
В том числе:				
Зерновые	971	931	962	1019
Технические	1320	1430	1428	1486
Из них хлопчатник	1152	1383	1387	1446
Картофель и овоще-бахчевые	81	102	109	99,2
Кормовые	448	514	521	433

Хлопкоробы Узбекистана, преодолев трудности, вызванные погодными условиями, продали государству 3 млн. 600 т хлопка, на 177 тыс. т больше, чем в 1960 г. Для борьбы с засухой было установлено св. 6 тыс. насосов, с помощью которых широко использовались подземные воды. Хлопкоробы Хорезмской области собрали в среднем по 29 ц хлопка с га. В этой области продано государству 290 тыс. т хлопка (на 15% больше, чем было намечено по плану). Успешно выполнили гос. план хлопкозаготовок трудящиеся Самаркандской области,

сдавше 388 тыс. т хлопка. Однако в целом республика гос. план хлопкозаготовок выполнила на 94%. Задание трех лет семилетки по производству хлопка выполнено на 98%. Стране недодано 194 тыс. т хлопка-сырца. Сильно отстают Ферганская, Бухарская и Сурхандарьинская области. Очень медленно растет урожайность хлопчатника (за последние 5 лет в среднем за год — на 0,5 ц). По производству лубяных культур в 1961 г. достигнут уровень, предусмотренный на конец семилетки. Производство фруктов и ягод в 1961 г. по сравнению с 1960 г. возросло на 40%, винограда — на 5%.

Бригада Героя Социалистического Труда Ш. Баркаевой из колхоза «Октябрь» Каракульского района получила по 60 ц хлопка с га. Св. 60 ц хлопка с га собрала бригада колхоза им. Ленина Папского района, возглавляемая У. Хантовой. В бригаде Героя Социалистического Труда В. Тюпко собрано 36 ц хлопка с га. Новых успехов добились хлопкоробы-механизаторы Герои Социалистического Труда Т. Ахунова, М. Умурзаков и др. Совхоз им. 5-летия Узб. ССР, колхоз им. XXI партсъезда Комсомольского района, совхоз Баяут I, колхоз им. Кирова Янги-Юльского района, совхоз «Савай» убрали машинами 40—50% урожая, колхоз «Коммунизм» Пахтакорского района и совхоз «Малек» — св. $\frac{2}{3}$ урожая.

Поголовье продуктивного скота (во всех категориях хозяйств на конец года, тыс.)

	1953 г.	1959 г.	1960 г.	1961 г.
Крупный рогатый скот	1438	2092	2231	2274
В том числе коровы	473	857	910	928
Свиньи	88	309	387	445
Овцы и козы	7860	8665	8700	8652

В 1961 г. в Узбекистане выполнены и перевыполнены гос. планы заготовок мяса, яиц, каракульских смушек, шелковичных коконов, лубяных культур, винограда, сухофруктов и некоторых других видов с.-х. продукции. Однако республика еще мало производит мяса и молока.

Важнейшие события в жизни республики. (О событиях в партийной жизни см. раздел Коммунистическая партия Узбекистана).

5—6 января 1961 г. состоялась 5-я сессия Верховного Совета Узб. ССР, на которой были обсуждены и приняты законы о гос. плане развития народного хозяйства и гос. бюджете Узб. ССР на 1961 г., постановление об исполнении гос. бюджета Узб. ССР за 1959 г.; законы о бюджетных правах Узб. ССР, Кара-Калпакской АССР и местных Советов депутатов трудящихся республики; о внесении некоторых изменений в Конституцию Узб. ССР. Верховный Совет утвердил указы Президиума Верховного Совета Узб. ССР, принятые в период между 4-й и 5-й сессиями. На 6-й сессии Верховного Совета Узб. ССР (29—30 мая) были рассмотрены вопросы: о мероприятиях по дальнейшему освоению земель, улучшению мелиоративного состояния и водообеспеченности используемых земель в Узб. ССР, о внесении изменений и дополнений в уголовный и уголовно-процессуальный кодексы Узб. ССР, об утверждении положения об адвокатуре и указа Президиума Верховного Совета Узб. ССР «Об усилении борьбы с лицами, уклоняющимися от общественно-полезного труда и ведущими антиобщественный паразитический образ жизни». Верховный Совет принял соответствующие законы и постановления и утвердил указы Президиума Верховного Совета Узб. ССР, принятые в период между 5-й и 6-й сессиями. На 7-й сессии Верховного Совета Узб. ССР (25—26 декабря) были обсуждены и приняты законы о гос. плане развития народного хозяйства и гос. бюджете Узб. ССР на

1962 г., постановление об исполнении гос. бюджета за 1960 г., закон о порядке досрочного отзыва судей и народных заседателей судов Узб. ССР. Были утверждены указы Президиума Верховного Совета Узб. ССР, принятые в период между 6-й и 7-й сессиями.

5 марта состоялись выборы в местные Советы депутатов трудящихся Узб. ССР. Избрано 62 776 депутатов, в т. ч. 31 918 женщин (50,84%), 25 199 членов и кандидатов в члены КПСС (40,14%). Указом Президиума Верховного Совета СССР от 25 мая 1961 г. орденами и медалями СССР награждена группа строителей магистрального газопровода Джаркак — Бухара — Самарканд — Ташкент за достигнутые успехи при сооружении и досрочный ввод его в действие. В 1961 г. продолжалась работа по упорядочению заработной платы рабочих и служащих в различных отраслях народного хозяйства республики. За счет гос. средств и средств населения введены в эксплуатацию жилые дома общей площадью 1669 тыс. м², кроме того, в сельской местности колхозниками и сельской интеллигенцией построено св. 24 тыс. жилых домов. В 1961 г. проводилась дальнейшая работа по переводу школ на односменные занятия. На 1 сентября 1961 г. в одну смену занималось 5737 школ.

Общественность Узбекистана торжественно отмечала 100-летие со дня смерти Т. Г. Шевченко, 100-летие со дня рождения Р. Тагора, 150-летие со дня рождения В. Г. Беллинского и 250-летие со дня рождения М. В. Ломоносова.

В 1961 г. прошли съезды, конференции и семинары: в марте — Международный семинар каракулеводов, форум архитекторов республик Средней Азии и Казахстана; в апреле — Международный семинар профсоюзных работников 23 государств Азии, Африки, Латинской Америки и Европы и Международный семинар по хлопководству; в мае — 2-й съезд женщин Узбекистана; в июне — объединенный пленум творческих союзов Узбекистана, семинар журналистов республик Средней Азии и Казахстана, конференция по газификации республики; в августе — съезд механизаторов Узбекистана; в сентябре — Международный форум медиков.

В 1961 г. состоялись республиканские и межреспубликанские совещания: в феврале — актива творческих работников, работников предприятий Совнархоза, врачей-фтизиатров, работников республиканских и областных газет республик Средней Азии; в марте — совещание экономистов республик Средней Азии и Казахстана, совещание работников суда и юстиции Узбекистана; в мае — совещание кукурузоводов, руководителей опытно-показательных хозяйств, передовиков свиноводства; в июне — передовиков производства, коллективов и ударников коммунистического труда предприятий Совнархоза Узб. ССР; в июле — совещание работников машиностроительной и металлообрабатывающей промышленности республик Средней Азии и Казахстана; в августе — совещание молодых механизаторов хлопкосеющих республик; в сентябре — республиканского актива работников науки и высшей школы. В ноябре (15—16) состоялось совещание работников с. х-ва республик Средней Азии, Азербайджана и южных областей Казахстана, на котором с речью выступил первый секретарь ЦК КПСС, председатель Совета Министров СССР Н. С. Хрущев. 16 ноября Н. С. Хрущев вручил представителям Ташкентской и Самаркандской областей, а также Кара-Калпакской АССР ордена Ленина, которыми эти области и автономная республика были награждены за крупные успехи в развитии хлопководства, достигнутые в 1959 г.

Значительными событиями культурной жизни Узбекистана были: праздник песни (май), республиканский месячник книги, посвященный XXII съезду КПСС (август — сентябрь), неделя армянской литературы и искусства (ноябрь). В 1961 г. отмечалось 40-ле-

тие Гос. Ордена Ленина академического театра драмы им. Хамзы.

Знаменательными событиями спортивной жизни были: республиканская спартакиада городов, 4-я спартакиада профсоюзов Узбекистана, 14-я спартакиада школьников, 1-я спартакиада женской молодежи Узбекистана.

Академия наук Узбекской ССР. Основана 27 сентября 1943 г. на базе Узбекского филиала АН СССР. На январь 1962 г. в составе АН Узб. ССР — 32 академика и 51 член-корреспондент. Президент — У. А. Арифов (с 23 января 1962 г.). АН Узб. ССР объединяет 34 института, 3 музея, горный отдел, Ташкентскую астрономическую обсерваторию, Ботанический сад, а также Кара-Калпакский филиал АН Узб. ССР. В 1961 г. создан Ин-т использования топлива, ряд лабораторий, отделов, секторов.

В 1961 г. в Узбекистане состоялось Всесоюзное координационное совещание по радиационной химии полимеров, Всесоюзное совещание по созданию и практическому использованию полупроводниковых приборов. Большое значение имела проведенная 10-я всесоюзная конференция по катодной электронике, в которой участвовало св. 500 ученых из различных районов страны. Выездная научная сессия в г. Бухаре была посвящена перспективам нефтегазоносности Зап. Узбекистана. Состоялась научно-техническая конференция по газификации Узбекистана. Академией наук Узб. ССР совместно с Госэкономсоветом Совета Министров СССР было проведено Среднеазиатское совещание по вопросам специализации и комплексному развитию хозяйства Среднеазиатского экономического района. Состоялись научная сессия, посвященная 70-летию со дня рождения основоположника узбекской советской литературы Хамзы Хаким-заде, и ряд других научных сессий.

В 1961 г. расширились международные научные связи Академии с научными организациями и учеными зарубежных стран. Ученые Узбекистана участвовали в работах международных конференций, конгрессов, симпозиумов и совещаний.

АН Узб. ССР в 1961 г. издано св. 50 крупных монографий, в т. ч. «Труды Ташкентской конференции по мирному использованию атомной энергии», т. 1, 3; У. А. Арифов, «Взаимодействие атомных частиц с поверхностью металла»; «Основы горения газообразного топлива» (1962 г.); «Фауна Узбекистана», т. 2—3; «Канон врачебной науки Ибн Сина», т. 5; Ф. Абдуллаев, «Хорезмские говоры»; сб. докт-ов «Подготовка условий сплошной коллективизации сельского хозяйства в Узбекистане (1927—1929)»; сб. статей «История материальной культуры Узбекистана», т. 2, и др. Книжный фонд фундаментальной библиотеки Академии—1,1 млн. тт. книг и журналов.

Культурная жизнь. Художественная литература и литературоведение. В 1961 г. литераторами Узбекистана были созданы новые художественные произведения: романы—С. Анарбаева «Аксай», Х. Гуляма «Светоч» (кн. 2-я), М. И. Шервердина «Тени пустыни», А. А. Удалова «Ты помнишь, товарищ...» (на рус. яз.); повести—О. В. Сидельникова «С небес—на землю», Айбека «Детство» (1962 г.), Гайрати (А. Абдуллаев) «Приключение Рустамджона», рассказы С. Зуннуновой «Крылья»; в области драматургии и кинодраматургии: пьесы Р. Атакузиева (псевдоним—Уйгун) «Сомнение», Н. Сафарова «Кому свадьба, кому горе», З. Фатхулина «Кровь земли», М. Шейхзаде «Мирза Улугбек», Р. Файзи киноповесть «Ты не сирота»; в области поэзии: «Антология узбекской поэзии» (т. 1—3), поэмы—Гайрати (А. Абдуллаев) «Поэт», А. Абдуразакова «Дороги», С. Акбари «Моя махалля», Дж. Джаббарова «Песня родной земли», Шукрулло «Две скалы». В области литературоведения вышли в свет: «Очерки истории узбекской советской литературы» (коллектив авторов), «Произведения Владимира Маяковского на узбекском языке» Т. Расули, сборник «Современность и мастерство», «Мир идей и образов Алишера Навои» В. Ю. Захидова (на рус. яз.), «Лирика А. Навои» А. Хаитметова, «Кокандская литературная среда (XVIII—XIX вв.)» А. Каюмова, «Шайбани-наме» (текст) М. Салиха, «Сатира в узбекской демократической литературе» А. Абдугафурова и др.

На русском языке издано 42 названия произведений литературы, в т. ч.: роман «Скорпион из Алтаря» А. Кадры, «Повесть о старой любви» Х. Нугманова, повесть

и рассказы «Наши капитаны» И. Рахима, повесть «Мукаддас» А. Якубова и др.

На узбекский язык переведено 37 названий, в т. ч.: «Анна Каренина» Л. Н. Толстого, «Избранные произведения» Н. Тихонова, «Братья Ершовы» В. Кочетова, «Батый» В. Яна, «Тихий Дон» (кн. 2-я) М. Шолохова, «Джамиля» Ч. Айтматова, «Глубокие корни» Г. Ибрагимова, «Среди гор» Т. Сыдыкбекова (кн. 1-я), «Потерянная Родина» В. Лациса, «Ацаван» Н. Заряна и др.

Т е а т р. В числе новых спектаклей драматических и музыкально-драматических театров республики, поставленных в 1961 г.: «Сомнение» Уйгуна, «Когда цветут яблони» А. Якубова (оба спектакля реж. А. З. Кабулова), «Мирза Улугбек» М. Шейхзаде, «Почта» Р. Тагора (оба спектакля реж. А. О. Гинзбурга), «Честь» А. Ширванзаде (реж. Д. Шакиров)— в Гос. Ордена Ленина академическом театре драмы им. Хамзы; «Аэлита» по А. Н. Толстому, инсценировка Л. Леонтьева, «Океан» А. Штейна, «Потерянный сын» А. Арбузова (реж. спектаклей О. А. Чернова), «Гамлет» У. Шекспира, «Живет на свете женщина» З. Аграненко (оба спектакля реж. А. С. Михайлова), «Проводы белых ночей» В. Пановой (реж. В. С. Иогельсен) — в Республиканском русском драм. театре им. М. Горького; «Ташболта влюблен» Х. Гулямова (реж. Р. Хамраев, дирижер Н. М. Гинзбург), «Дочь Зеравшана» Д. Файзи (реж. И. В. Радун, дирижер Н. М. Гинзбург), «Трагедия Газели» А. Бабаджана (реж. Т. У. Ходжаев, дирижер Н. М. Гинзбург) — в Ташкентском театре муз. драмы и комедии им. Мукими и др.

Звание народного артиста Узбекской ССР присвоено Г. Агзамову и С. Рахманову и артистам цирка А. Ташкенбаеву и А. Юсупову.

Музыка. Академический театр оперы и балета им. А. Навои показал в 1961 г. оперы: «Хамза» С. Бабаева (реж. М. Мухамедов, М. Сатуновский, дирижер Ф. Шамсутдинов), «Овод» А. Спадавеккиа (реж. Э. Юнгвальд-Хилькевич, дирижер А. Абдукаюмов), «Арсенал» Г. Майбороды (реж. С. А. Малявин, дирижер Ф. Шамсутдинов), «Русалка» А. С. Даргомыжского (реж. М. Миралимбаева, дирижер Н. Гольдман); балеты: «Кашмирская легенда» Г. Мушеля (реж. Г. Измайлова, Л. Засс, дирижер Ф. Шамсутдинов), «Бахчисарайский фонтан» Б. Асафьева (реж. М. Сатуновский, дирижер Б. Иноятов) и др.

В числе созданных в 1961 г. композиторами Узбекистана музыкальных произведений: «Молодежная увертюра» А. Берлина, «Поэма о хлопке» Б. Гиенко, «Детская сюита» (в четырех частях) Д. Закирова, балет «Человек, который смеется» Б. Зейдмана, поэма «Хлопок Узбекистана» Х. Изамова, поэма «Праздник хлопка» В. Мейена, симфоническая поэма «Памяти Ленина» С. Юдакова, «Узбекские народные песни и музыка» (т. 10), составитель Ю. Раджаби и др.

К и н о. В 1961 г. Ташкентская киностудия «Узбекфильм» и созданная в этом году студия научно-популярных и документальных фильмов выпустили: художественные фильмы—«Птичка-невеличка» (сценарий А. Каххара, реж. Л. Файзиев), «Дорога за горизонт» (сценарий С. Нуриддинова, Ф. Ходжаева, реж. Ю. Агзамов), телефильм «Дочь Ганга» по роману Р. Тагора «Крушение» (сценарий А. О. Гинзбурга, реж. К. Ахмаров); документальные фильмы — «Люди голубого огня» (совместно с Центральной студией документальных фильмов, сценарий Р. Г. Григорьева, И. Рахима, реж. Р. Г. Григорьев), «Люба, Роза, Абдулла» (сценарий Ю. Мукимова, П. Ковалева, реж. А. Турсунов), «Голодная степь» (сценарий Ю. Мукимова, П. Ковалева, реж. М. Каюмов). На узбекский язык дублирован 51 фильм; создано 36 журналов «Советский Узбекистан» и «Новости дня», 2 полнометражных и 17 короткометражных

фильмов. Снято 34 сюжета для союзного экрана. В республике — 1750 киноустановок.

Изобразительные искусства. Из работ, созданных художниками республики в 1961 г., следует назвать: в области живописи — «В Голодной степи», «На трассе газопровода», «Кайрак-Кумское море» У. Тансыкбаева, «И в труде — солдат» Р. Ахмедова, «Бессмертие» В. И. Уфимцева, «Паркентские дали» Н. Г. Карахана, «Творческое содружество» Ю. Елизарова, «Строитель» М. Набиева, «Портрет рабочего Мухитдинова» М. Саидова, «Доярка» З. Инагамова, «Пробуждение» З. А. Синицина, «Ленин» Г. А. Ткачева; в области графики — работы В. Кайдалова «Ленин и Лучачарский» (литография), С. В. Редькина «Портрет механизатора Хафизовой», Д. Д. Синицкого и А. К. Ошейко «Смена», «Проходчик», серию графических работ К. П. Чепракова «Родной край», серию работ И. А. Юровского «Узбекистан индустриальный», иллюстрации к книгам И. Икрамова, Л. Абдуллаева; в области скульптуры — «Портрет Хамзы» М. Э. Феодоридиса, «Девушка» М. А. Иванова; эскизы декораций к кинофильмам: «Птичка-невеличка» И. Калонтарова, Н. А. Рахимбаева, к пьесам «Дамоклов меч», «Аэлита», к балету «Кашмирская легенда» И. Я. Вальденберга и Д. В. Ушакова, к опере «Арсенал» В. А. Рыфтина, к спектаклю «Мирза Улугбек» Х. Икрамова.

В 1961 г. проведено 35 выставок (8 стационарных и 27 передвижных). 114 произведений художников Узбекистана экспонировались на Всесоюзной выставке 1961 г., посвященной XXII съезду КПСС. 29 работ художников Узбекистана экспонировались на художественной выставке в г. Варшаве (среди них работы художников А. Абдуллаева, Р. Ахмедова, З. Иногамова, Ю. Елизарова, У. Тансыкбаева, П. Бенькова, З. М. Ковалевской, О. К. Татевосяна, В. А. Фадеева, В. И. Жмакина, народных мастеров — М. Касимова, К. Хайдарова и других).

Звание народного художника Узбекской ССР присвоено Р. Ахмедову.

Художественная самодеятельность. В 1961 г. в коллективах художественной самодеятельности участвовало св. 300 тыс. чел. Работали 25 народных театров и ансамбль песни и пляски колхоза «Кизил Узбекистон» Ташкентской области.

Общественные и культурные контакты с зарубежными странами. В 1961 г. Узбекистан посетили 385 делегаций из 70 стран мира. В республике побывали пред. Гос. Совета ПНР А. Завадский, премьер-министр Индии Дж. Неру, президент

и глава правительства Республики Гана Кваме Нкрума, премьер-министр Республики Сомали Абдирашид Али Шермарк, премьер-министр Афганистана Сардар Мухаммед Дауд, главнокомандующий вооруженными силами Бирма генерал Не Вин, министр национальной безопасности, нач. штаба индонезийской армии генерал А. Х. Насутюн и др.; правительственная делегация ДРВ; парламентские делегации: ОАР, Республики Кипр и Индии; делегации КП Франции, КП Индии; делегации обществ: китайско-советской дружбы, «Франция — СССР», «Япония — СССР» и др.

В 1961 г. в ПНР проходили «Дни культуры» республик Средней Азии и Казахстана. В апреле в Ташкенте прошел Международный семинар-совещание на тему «Дружба народов и социалистический интернационализм — великая сила в борьбе за построение коммунизма».

В Узбекистане гастролировали артисты ВНР, ПНР, НРБ, РНР, Индии, Гвинеи, Индонезии, Франции, Кубы, Мексики, Чили.

КАРА-КАЛПАКСКАЯ АССР

Кара-Калпакская АССР образована 20 марта 1932 г. В составе Узб. ССР — с декабря 1936 г. Площадь — 165,5 км². Население — 563,4 тыс. чел. (на 1 января 1962 г.). Столица — г. Нукус.

Верховный Совет Кара-Калпакской АССР ныне действующего 5-го созыва избран 1 марта 1959 г. в составе 164 депутатов, в т. ч. 28% женщин, 25,7% беспартийных, 39,6% рабочих и колхозников.

В 1961 г. план выпуска валовой продукции промышленностью республики выполнен на 103%. Произведено: электроэнергии — 32,7 млн. кВт-ч, строительного кирпича — 50,5 млн. шт., сборных железобетонных изделий — 3860 м³, извести строительной — 13,1 тыс. т, хлопкового волокна — 75,2 тыс. т, мяса (включая субпродукты 1-й категории) — 14 тыс. т, масла животного — 478 т, цельномолочной продукции — 2,3 тыс. т, улов рыбы — 224,155 ц.

Посевная площадь хлопчатника — 134,9 тыс. га (на 3,4 тыс. га больше, чем в 1960 г.). Посевы хлопчатника почти на 80% площади были размещены квадратно-гнездовым или прямоугольно-гнездовым способом. Произведено 214,2 тыс. т хлопка-сырца (на 11,8 тыс. т больше, чем в 1960 г.). Производство зерновых культур по сравнению с 1960 г. увеличилось на 6%, в т. ч. кукурузы на зерно — на 10%, риса — почти на 25%, овощных культур — на 15%. В 1961 г. выполнены и перевыполнены гос. планы заготовок бахчевых культур, шерсти, яиц, каракульских шкур, кожевенного сырья, коконов.

Общий объем капитальных вложений гос. и кооперативных организаций в 1961 г. — 30,4 млн. руб. (на 30% больше, чем в 1960 г.). В 1961 г. дала промышленный ток 1-я очередь Тахиаташской ГРЭС, начали выпускать продукцию цехи первичной обработки и колбасно-кулинарный Нукусского мясокомбината и т. д. Введены в эксплуатацию жилые дома общей площадью 39,5 тыс. м², в сельской местности построено 735 жилых домов.

Количество учащихся в школах по сравнению с 1960 г. увеличилось на 7%. В высших и средних специальных учебных заведениях учится 5 тыс. чел. (на 922 чел. больше, чем в 1960 г.). Число киноустановок увеличилось по сравнению с 1960 г. на 14%, количество коек в больничных учреждениях — на 21%.

УКРАИНСКАЯ СОВЕТСКАЯ СОЦИАЛИСТИЧЕСКАЯ РЕСПУБЛИКА (Украина, УССР)

Общие сведения. Площадь — 601,0 тыс. км². Население — 43,5 млн. чел. Средняя плотность населения — 72,4 чел. на 1 км² (на 1 января 1962 г., оценка). На начало 1962 г. имелось 25 областей, 604 сельских района, 350 городов, 833 поселка городского типа. Столица — Киев (1208 тыс. жит. на 1 янв. 1962 г., оценка). Основное население (по переписи 1959 г.) — украинцы (32 158 тыс.; 76,8%), живут также русские (7091 тыс.; 16,9%), евреи (840 тыс.; 2,0%), поляки (363 тыс.; 0,6%) и др.

Государственный строй. УССР — союзная советская социалистическая республика, входящая в состав СССР. Действующая конституция утверждена 30 января 1937 г. Верховный Совет УССР ныне действующего 5-го созыва избран 1 марта 1959 г. в составе 457 депутатов, в т. ч. 155 женщин; 312 членов и кандидатов в члены КПСС, 145 беспартийных. В числе избранных депутатов 227 рабочих и колхозников. Председатель Верховного Совета УССР — А. Е. Корнейчук; зам. председателя — Е. Т. Зиньковская, М. К. Лазуренко, М. С. Слобо-

дянюк, К. Ф. Стародубов. Председатель Президиума Верховного Совета — Д. С. Коротченко, зам. председателя — С. А. Ковпак, Д. П. Писнячевский, секретарь — А. Н. Зленко; члены Президиума: А. А. Гринченко, А. И. Давыдов, В. И. Дрозденко, И. П. Казанец, Ф. Я. Мокроус, К. Ф. Москалец, А. М. Мужижкий, Л. И. Найдик, А. В. Палладин, Н. В. Подгорный, М. Х. Савченко, Г. Я. Царик, В. И. Чуйков, П. Е. Шелест, И. Х. Юнак. Председатель Совета Министров УССР — В. В. Щербицкий (с 28 февраля 1961 г.), первые заместители — Н. Т. Кальченко (с 27 марта 1962 г.; он же министр производства и заготовок с.-х. продуктов УССР), И. С. Сенин, заместители — Г. П. Бутенко, Б. И. Вольтовский, П. Т. Тронько (с 10 марта 1961 г.), П. А. Розенко (он же председатель Госплана), А. Н. Щербань (с 28 сентября 1961 г.; он же пред. Гос. комитета Совета Министров УССР по координации н.-и. работ), министр иностранных дел — Л. Ф. Паламарчук.

В республике 14 экономических адм. районов во главе с Советами народного хозяйства, работу которых ко-

ординирует Украинский Совет народного хозяйства. В 1961 г. на территории УССР создано 3 крупных экономических района с Советами по координации и планированию работы совнархозов: Донецко-Приднепровский, Юго-Западный и Южный.

Коммунистическая партия Украины (КПУ) на 1 сентября 1961 г. насчитывала 1 432 806 членов партии и 147 365 кандидатов в члены партии, объединенных в 49 025 первичных парторганизациях.

На Январском (1961 г.) пленуме ЦК КПСС был заслушан доклад ЦК КПУ о выполнении гос. плана и социалистических обязательств по производству и продаже государству продуктов земледелия и животноводства в 1960 г. и о мероприятиях по дальнейшему развитию с. х-ва.

26—28 января 1961 г. состоялся пленум ЦК КПУ, обсудивший итоги Январского пленума ЦК КПСС 1961 г. и меры по дальнейшему развитию с. х-ва УССР. В работе пленума принял участие Н. С. Хрущев, выступивший на пленуме с речью. 17—19 мая пленум ЦК КПУ обсудил вопрос о ходе выполнения Полтавской и Донецкой партийными организациями решений январских пленумов ЦК КПСС и ЦК КПУ по дальнейшему развитию с. х-ва и вопрос о созыве XXII съезда КПУ. Вопросам с. х-ва было посвящено совещание первых секретарей обкомов в ЦК КПУ, состоявшееся 14 августа. В работе совещания принял участие Н. С. Хрущев.

27—30 сентября состоялся XXII съезд КПУ. Съезд обсудил и одобрил проект Программы КПСС и проект Устава КПСС, отчет ЦК КПУ и Ревизионной комиссии КПУ, избрал ЦК КПУ и Ревизионную комиссию КПУ.

На состоявшемся 30 сентября пленуме ЦК КПУ, избранного XXII съездом КПУ, были избраны руководящие органы КП Украины. 9 ноября состоялось собрание актива Киевской областной и городской партийных организаций, посвященное итогам XXII съезда КПСС. Собрания партийных активов прошли и в др. городах.

Члены Президиума ЦК КПУ: А. И. Гаевой, О. И. Иващенко, И. П. Казанец, Н. Т. Кальченко, Д. С. Коротченко, Н. В. Подгорный, И. С. Сенин, П. Е. Шелест, В. В. Щербицкий. Кандидаты в члены Президиума: Н. Д. Бубновский, А. Д. Скаба, В. К. Клименко, П. К. Кошевой. Первый секретарь ЦК КПУ — Н. В. Подгорный, второй секретарь — И. П. Казанец, секретари — Н. Д. Бубновский, А. И. Гаевой, О. И. Иващенко, А. Д. Скаба.

Ленинский Коммунистический Союз Молодежи Украины (ЛКСМУ) на 1 января 1962 г. насчитывал 3 240 935 членов, объединенных в 51 471 первичную комсомольскую организацию.

15—16 февраля 1961 г. состоялся 13-й пленум ЦК ЛКСМУ, обсудивший вопрос об итогах Январского (1961 г.) пленума ЦК КПСС, январского (1961 г.) пленума ЦК КПУ, 9-го пленума ЦК ВЛКСМ и задачи комсомольских организаций республики в осуществлении мероприятий по дальнейшему развитию с. х-ва. 29 мая 14-й пленум ЦК ЛКСМУ обсудил вопрос о ходе выполнения социалистических обязательств комсомольцами и молодежью республики в соревновании в честь XXII съезда КПСС. 15 ноября 15-й пленум ЦК ЛКСМУ обсудил вопросы о созыве 19-го съезда ЛКСМ Украины и о задачах комсомольских организаций республики по выполнению решений XXII съезда КПСС и XXII съезда КП Украины.

В 1961 г. при активном участии комсомольцев и молодежи республики было построено 22 промышленных и транспортных объекта. Среди них Днепропетровский шинный з-д, доменная и мартеновская печи на з-де «Криворожсталь», первые очереди Черниговского и Черкасского з-дов искусственного волокна, участок Броды — Ужгород нефтепровода «Дружба». 2 млн.

юношей и девушек участвуют в соревновании за звание бригад и ударников коммунистического труда. Св. 450 тыс. юношей и девушек работают на колхозных и совхозных фермах. Выращиванием кукурузы занималось 24 тыс. комсомольско-молодежных звеньев на площади 3 млн. га. По 35,2 ц кукурузы с га собрано на площади 1390 тыс. га. Более 4 тыс. звеньев получило урожай кукурузы выше 50 ц с га. Молодые животноводы откормили ок. 5 млн. свиней, вырастили св. 1 млн. племенных телок. В школах передового опыта обучено 120 тыс. юношей и девушек, в т. ч. 60 тыс. молодых кукурузоводов. В системе политпросвещения занимаются 1670 тыс. юношей и девушек.

Пионерская организация республики на 1 января 1962 г. насчитывала 3 677 421 пионера.

Первый секретарь ЦК ЛКСМУ — Ю. Н. Ельченко, секретари — В. В. Кулик, И. И. Скиба, Ю. В. Торсуев, Е. И. Чмыхало, В. С. Шевченко (на март 1962 г.).

Профессиональные союзы на конец 1961 г. насчитывали св. 11 млн. членов, объединенных в 85 тыс. первичных проф. организациях. Председатель Республиканского совета профсоюзов — В. К. Клименко.

Народное хозяйство. Промышленность. Объем промышленного производства за 1961 г. возрос на 11%. За 3 года семилетки валовая продукция увеличилась на 33% вместо 27%, предусмотренных контрольными цифрами на 1959—61 гг.

Производство важнейших видов промышленной продукции

Виды продукции	1959 г.	1960 г.	1961 г.
Чугун (млн. т)	22,3	24,2	26,4
Сталь »	24,0	26,2	28,1
Прокат »	19,6	21,1	23,1
Железная руда (млн. т)	53,5	59,1	66,6
Кокс (млн. т)	29,2	30,1	30,8
Уголь »	167,6	172,1	171,5
Нефть »	1,6	2,2	2,8
Газ природный (млрд. м ³) (включая попутный)	11,7	14,3	20,6
Электроэнергия (млрд. квт-ч)	49,5	53,9	61,0
Минеральные удобрения (млн. т)	3,6	3,8	4,4
Металлургическое оборудование (тыс. т)	93,7	106,3	88,6
Металлорежущие станки (тыс. шт.)	21,4	20,5	19,2
Тепловозы магистральные (шт.)	802	1142	1327
Автобусы (тыс. шт.)	1,6	2,0	4,1
Тракторы »	80,8	88,0	96,2
Экскаваторы »	2,9	3,1	3,8
Цемент (млн. т)	7,0	8,0	9,0
Ткани хлопчатобумажные (млн. м ²)	87,4	96,0	112,1
Ткани шерстяные »	17,6	19,2	27,1
Ткани шелковые »	71,5	39,6	40,2
Обувь кожаная (млн. пар)	75,5	76,9	80,7
Фотоаппараты (тыс. шт.)	295,2	300,0	322,6
Холодильники бытовые (тыс. шт.)	91,9	111,9	125,7
Мясо* (тыс. т)	935,2	911,4	926,8
Масло животное* (тыс. т)	199,8	189,9	212,6
Масло растительное* (тыс. т)	507,3	449,2	544,5
Сахар-песок (млн. т)	4,1	3,9	5,1

* Без производства колхозами и населением.

Наиболее быстрыми темпами по сравнению с 1961 г. развивались машиностроение и металлообработка (рост на 18%), химическая промышленность (на 17%), производство строительных материалов (на 10%), черная и цветная металлургия (на 8%) и др. отрасли тяжелой пром-сти. Продукция пищевой пром-сти в целом за 1961 г. возросла на 13% (в т. ч. сахарной на 32%). В 1961 г. введено в действие более 100 новых крупных гос. промышленных предприятий и большое число цехов на действующих предприятиях. Во всех отраслях промышленности УССР проведена значительная работа по техническому перевооружению производства, внедрению более совершенной техники. Дальнейшее развитие получила энергетическая база УССР: введено в действие более чем на 1 млн. квт новых мощностей на электро-

станциях. Закончено строительство самой крупной в Европе тепловой электростанции — Приднепровской ГРЭС (мощностью 1,2 млн. кВт). Новые мощности введены в черной металлургии (по выплавке чугуна, стали, проката), железорудной и коксохимической пром-сти. Вступили в строй Центральный горнообогатительный комбинат мощностью 9 млн. т железной руды в год. На предприятиях черной металлургии съём стали с 1 м² пода мартеновских печей увеличился на 3,4%. В машиностроительной пром-сти увеличены мощности за счет реконструкции и расширения действующих предприятий. За год освоено более 600 новых типов машин и механизмов, модернизировано большое количество металлообрабатывающих станков, кузнечно-прессового, литейного, деревообрабатывающего и др. оборудования. В Николаеве досрочно построена крупнейшая китобойная база «Советская Россия» водоизмещением 44 тыс. т. В 1961 г. в пределах УССР электрифицировано св. 600 км ж. д. Расширены мощности на действующих предприятиях пром-сти строительных материалов и введены новые мощности по производству 1,3 млн. т цемента в год (в Донецком и Львовском экономическом адм. р-нах), а также по производству сборного железобетона, крупнопанельного домостроения и производству др. строительных материалов. Введены в действие Днепропетровский шинный з-д, Черкасский з-д искусственного волокна и значительные мощности на действующих предприятиях химической пром-сти. Увеличены мощности и выпуск продукции на предприятиях пищевой и легкой пром-сти. Пущены новые сахарные з-ды Каменец-Подольский (Хмельницкая обл.), Котовский (Одесская обл.), Александрийский (Кировоградская обл.).

Производительность труда в промышленности в 1961 г. возросла более чем на 5%, в строительстве — на 3%. В нар. х-ве в 1961 г. внедрено ок. 470 тыс. изобретений и рационализаторских предложений, что дало св. 330 млн. руб. экономии в расчете на год.

Сельское хозяйство. На конец 1961 г. на Украине было 9888 колхозов и 906 совхозов.

Распределение посевных площадей по сельскохозяйственным культурам (млн. га)

Культуры	1953 г.	1959 г.	1960 г.	1961 г.
Вся посевная площадь	31,0	33,1	33,5	33,9
В том числе:				
Зерновые	20,0	17,3	16,9	19,6
Из них:				
Пшеница	9,5	7,5	3,9	6,9
Кукуруза	1,8	4,6	6,2	6,5
Технические	2,6	3,2	3,6	3,6
Из них:				
Сахарная свекла	1,0	1,4	1,46	1,49
Овоще-бахчевые	0,6	0,6	0,6	0,5
Картофель	2,05	2,3	2,2	2,1
Кормовые	5,7	9,7	10,1	8,1

В 1961 г. в колхозах и совхозах республики достигнут высокий урожай зерновых культур. Валовой сбор зерна в 1961 г. превысил уровень 1960 г. на 643 млн. пудов, или на 39%, и составил 2,3 млрд. пудов. Получено (в млн. пудов): озимой пшеницы — 920, кукурузы — 848 (в т. ч. зерна в полной спелости 627); зернобобовых — 1658 тыс. т. Урожайность в среднем по УССР (в ц с га): зерновых — 19,8, озимой пшеницы — 21,8, кукурузы — 25,8 (на площади ок. 3 млн. га — 27,7; на площади 732 тыс. га — 30—40, на площади 283 тыс. га — 40—50, на площади 250 тыс. га — 50—60 и более).

В колхозе им. XX съезда КПСС Новоукраинского р-на Кировоградской обл. получен урожай кукурузы на всей площади (613 га) по 67,6 ц сухого зерна с га. Высокие урожаи кукурузы получены во многих других колхозах УССР. Высокими урожаями кукурузы славятся на Украине Е. П. Гулий, Н. Г. Заграда,

Ю. Ю. Питра, А. В. Плющ, Е. А. Долинюк, Е. В. Блажевский, С. Д. Виштак, А. М. Ладани, О. К. Диптан и другие. В республике накоплен передовой опыт механизированного возделывания кукурузы и др. зерновых. Бригада дважды Героя Социалистического Труда А. В. Гиталова, возделывая кукурузу без затрат ручного труда на больших площадях, в 1961 г. собрала с площади 429 га по 75 ц с га зерна кукурузы (это больше, чем собрал американский фермер Гарст в самом урожайном в его жизни 1958 г.). В 1961 г. в УССР комбайнами собрано кукурузы с площади 1,4 млн. га (40% всех посевов на зерно) или в 2,3 раза больше, чем в 1960 г. Однако ЦК КП Украины и Совет Министров республики не справились с решением задачи, поставленной январским пленумом ЦК КПУ, обеспечить получение 50 ц зерна кукурузы с га на площади 3 млн. га. Лучших показателей в зерновом хозяйстве добились труженики Полтавской обл., в которой средняя урожайность всех зерновых (на площади св. 1 млн. га) составила 26 ц с га, в т. ч. озимой пшеницы — 27,7 ц с га, кукурузы — 32,6 ц с га. Высокие урожаи зерновых собраны также в Кировоградской — 25,6 ц, Черкасской — 25,5 ц, Харьковской — 22,3 ц, Донецкой — 24,3 ц, Днепропетровской — 21,0 ц, Луганской обл. — 19,9 ц. Ниже возможностей был сбор зерновых в областях Южного экономического района (17,6). Сахарной свеклы собрано 29,18 млн. т, подсолнечника — 2,16 млн. т. Урожайность главной технической культуры республики — сахарной свеклы составила 196 ц с га (в Киевской — 261 ц, Черновицкой — 246 ц, Черкасской — 239 ц, Полтавской — 223 ц). Урожайность гороха — 17,7 ц с га.

По данным переписи, на 1 января 1962 г. поголовье скота всех видов значительно увеличилось.

Поголовье продуктивного скота (по всем категориям хозяйств; на конец года, млн.)

	1953 г.	1959 г.	1960 г.	1961 г.
Крупный рогатый скот	12,0	17,0	17,6	19,3
В т. ч. коровы	5,5	7,6	7,9	8,2
Свиньи	11,3	16,4	18,2	21,6
Овцы и козы	9,7	11,6	10,6	11,3

В 1961 г. увеличилось производство молока по сравнению с 1960 г. на 381 тыс. т, яиц — почти на 300 млн. шт. В колхозах и государственных хозяйствах по предварительным данным произведено по 37 ц мяса в убойном весе на 100 га пашни, а по всем категориям хозяйств — 61 ц. Однако темпы роста производства продуктов животноводства в целом по республике отставали от роста потребностей населения. По производству мяса и молока Украина идет ниже заданий семилетки. В 1961 г. республика должна была произвести 3 млн. т мяса, фактически произведено 2 млн. 100 тыс. т, молока вместо 19 млн. т произведено 14,4 млн. т.

Производство продуктов животноводства (по всем категориям хозяйств)

	1953 г.	1959 г.	1960 г.	1961 г.
Мясо и сало (в убойном весе, тыс. т)	1421	2271	2068	2100
Молоко (тыс. т)	7731	14692	13995	14376
Шерсть	18,6	28,5	27,6	31,0
Яйца (млн. шт.)	4090	6645	7187	7471

Важнейшие события в жизни республики. (О событиях партийной жизни см. раздел Коммунистическая партия Украины).

28—29 июня 1961 г. состоялась 5-я сессия Верховного Совета УССР 5-го созыва. На сессии было принято поста-

новление о состоянии и мерах по дальнейшему улучшению медицинского обслуживания и охраны здоровья населения УССР. На состоявшейся 26—27 декабря 6-й сессии Верховного Совета УССР были приняты законы о гос. плане развития нар. х-ва УССР на 1962 г., о гос. бюджете на 1962 г., утвержден отчет об исполнении гос. бюджета УССР за 1960 г.

5 марта в УССР состоялись выборы в местные Советы депутатов трудящихся. В Советы избрано 392 014 депутатов, в т. ч. 148 565 женщин; 54,21% — беспартийных; 65,67% рабочих и колхозников.

Трудящиеся промышленности, транспорта и строительства республики досрочно выполнили гос. план 1961 г. В 1961 г. вступил в строй целый ряд важнейших промышленных объектов, как, например, крупнейшая в мире доменная печь в Кривом Роге, цех электросварных газопроводных труб на Новомосковском трубном з-де, участок международного нефтепровода «Дружба» (до границы с ЧССР). Завершено строительство Кременчугской ГЭС и ряда др. электростанций. На Украине впервые в стране освоено промышленное изготовление искусственных алмазов. Вопросам развития промышленности в республике был посвящен ряд постановлений ЦК КПУ, пленум Украинского республиканского совета профсоюзов (ноябрь), состоявшиеся в мае — июне в Киеве республиканская конференция изобретателей и рационализаторов, 2-я республиканская конференция научно-технических обществ и др.

Значительно выросло в республике в 1961 г. движение бригад коммунистического труда и другие формы социалистического соревнования. В республике в соревновании за коммунистический труд участвует ок. 4 млн. чел. Почетное звание коммунистических уже завоевали 47,5 тыс. бригад, смен, участков и цехов. Более 200 тыс. чел. удостоены звания ударников коммунистического труда.

Указами Президиума Верховного Совета СССР присвоено звание Героя Социалистического Труда группе строителей «Киевметростроя», группе работников цветной пром-сти и строителям и монтажникам Кременчугской ГЭС.

Больших успехов добились в 1961 г. труженики с. х-ва УССР. В республике был собран самый высокий урожай зерновых культур, что позволило увеличить сдачу зерна государству в 2,2 раза по сравнению с 1960 г. Государству было продано 786 млн. пудов зерна, при плане 650—700 млн. пудов. Задачам подъема с. х-ва были посвящены: расширенный пленум ЦК КПУ (январь), в работе которого принял участие Н. С. Хрущев, пленумы Украинского республиканского Совета профсоюзов (февраль) и ЦК ЛКСМУ (февраль), пленум ЦК КПУ (май). 21—23 декабря в Киеве состоялось республиканское совещание работников с. х-ва, посвященное выполнению решений XXII съезда КПСС по дальнейшему подъему с. х-ва. В работе совещания приняли участие Н. С. Хрущев и ряд представителей от братских республик. Совещание осудило ошибочную практику, связанную с применением травопольной системы, и наметило ряд важнейших мер по дальнейшему развитию с. х-ва.

В 1961 г. за счет гос. средств, а также за счет городского населения введены в эксплуатацию 13,1 млн. м² жилой площади, кроме того, колхозниками и сельской интеллигенцией построено св. 135 тыс. жилых домов.

Памятным событием явилось для Украинской ССР награждение 21 июня 1961 г. города Киева орденом Ленина за героическую оборону в период Великой Отечественной войны и учреждение медали «За оборону Киева».

Важнейшим событием культурной жизни республики в 1961 г. явилась подготовка и проведение дней, посвященных 100-летию со дня смерти великого украинского

поэта Т. Г. Шевченко. К этой дате было издано до 70 названий книг — произведений поэта, исследований о нем, цветных плакатов, портретов Т. Г. Шевченко общим тиражом в 650 млн. экз. 20 театров республики посвятили знаменательной дате спектакли по произведениям великого поэта. По всей Украине проходили шевченковские чтения и вечера, состоялись многочисленные торжественные заседания, научные конференции и т. д. В ознаменование памяти Т. Г. Шевченко Совет Министров УССР установил ежегодные республиканские премии им. Т. Г. Шевченко за выдающиеся произведения литературы, изобразительных искусств, музыки, театра и кино. Общественность УССР торжественно отметила в 1961 г. 90-летие со дня рождения украинской поэтессы Леси Украинки. В 1961 г. в Тадж. ССР проходили дни украинской литературы, в Лит. ССР — дни украинской культуры.

Как и в прошлые годы, Украинская ССР в 1961 г. активно выступала на международной арене. Делегация УССР выступила на Генеральной Ассамблее ООН с поддержкой предложения СССР о всеобщем и полном разоружении, с поддержкой резолюции об окончательной ликвидации колониализма и т. д. На 32-й сессии Экономического и Социального совета УССР вновь избрана в члены Комиссии по правам человека ООН. УССР продолжает оказывать значительную помощь слаборазвитым странам. Постоянным представителем УССР при ООН с июля 1961 г. является Л. Е. Кизя.

Академия наук УССР. На 1 января 1962 г. в АН УССР было 97 академиков и 125 членов-корреспондентов. В 1961 г. вновь избрано 17 академиков и 24 члена-корреспондента АН УССР. Президент — академик Б. Е. Патон (с февраля 1962 г.).

В 1961 г. организован Ин-т геофизики и св. 70 новых отделов и лабораторий в действующих н.-и. ин-тах и их филиалах. В состав АН УССР передан из АН СССР Морской гидрофизический ин-т.

В 1961 г. в учреждениях АН УССР осуществлялся большой комплекс исследований по актуальным вопросам физики твердого тела, мирного использования атомной энергии, радиофизики, электроники, вычислительной техники и кибернетики. Научные и инженерно-технические работники Вычислительного центра АН УССР в 1961 г. завершили создание первой в СССР и Европе универсальной электронной цифровой управляющей машины, которая будет применяться для автоматизации разнообразных технологических процессов. С помощью этой машины и быстродействующей машины «Киев» осуществлена серия успешных опытов по автоматическому управлению из Киева технологическими процессами на заводах Украины, в частности на Славянском з-де.

Значительный вклад в развитие народного хозяйства в 1961 г. внесли ученые-химики АН УССР. Важные результаты получены в области изучения и подбора новых катализаторов. Проведены исследования по разработке метода получения алюминия, редких металлов, содопродуктов из украинского сырья — нефелиновых пород Приазовья. Разработан электрохимический метод получения пластического хрома высокой частоты, что имеет большое значение для полупроводниковой техники. Получен ряд эффективных антитуберкулезных, антигрибковых и др. препаратов. Геологическими учреждениями АН УССР составлены прогнозные и металлогенетические карты Большого Кривого Рога.

В отделе технических наук осуществлен большой объем исследований по созданию новых тугоплавких соединений и других материалов с заранее заданными свойствами. Разработано 80 прогрессивных технологий получения тугоплавких соединений. Многие из них синтезированы впервые в мире. На основе этих соединений созданы высокотемпературные термодары для измерения температур расплавленных металлов и агрессивных газов. Новые огнеупорные материалы с успехом применены для изготовления некоторых ответственных деталей электротехнического и машиностроительного назначения. Ученые АН УССР завершили в 1961 г. разработку технологии производства экономических профилей проката, разработали научные основы технологии плавки в мощных доменных печах с полезным объемом 1719 и 2002 м³. Коллектив Ин-та электросварки им. Патона в 1961 г. внедрил в различные отрасли нар. х-ва ряд прогрессивных методов автоматической и полуавтоматической сварки. Ин-т литейного производства АН УССР закончил разработку технологии применения циркона, перлита и других продуктов для литейного производства. В 1961 г. эта новая технология внедрялась на большом количестве заводов СССР.

Новые научные данные получены учеными микробиологами. Путем гамма-нейтронного облучения получены полезные для человека бактерии из патогенных микроорганизмов. Найдены также микроорганизмы, которые стимулируют развитие ценных с.-х. культур.

Значительный объем исследований в области истории, экономики, литературоведения, языковедения, государства и права осуществлен ин-тами общественного профиля АН УССР.

В 1961 г. продолжалась большая работа по подготовке и изданию Украинской Советской Энциклопедии. Опубликовано 4, 5 и 6 тт.

Ученые АН Украины опубликовали большое количество ценных монографий. Изданы: «Биохимия жирового обмена» М. Ф. Гулого, «Основы разработки месторождений на больших глубинах» Н. А. Старикова, «Основы порошковой металлургии» И. М. Федорченко и Р. А. Андриевского, «Операционные методы и их развитие в теории линейных дифференциальных уравнений с переменными коэффициентами» И. З. Штокало, «Структурные условия образования рудных месторождений» Я. Н. Белевцева, «Основные вопросы тектоногенеза» В. Г. Бондарчука. Коллективные работы: «История государства и права Украинской ССР (1917—1960 гг.)», «Реактивность организма и тип нервной системы», «Курс истории украинского литературного языка», т. 2 (советский период) и мн. др. Всего в 1961 г. издано 464 названия книг общим объемом 5835 печатных листов.

В 1961 г. 540 зарубежных ученых и специалистов посетили институты АН УССР. АН УССР обменивается научной литературой с 955 организациями 56 стран мира. В 1961 г. послано за границу почти 20 тыс. изданий АН УССР, такое же количество изданий получено из-за границы.

В 1961 г. скончались академики АН УССР А. И. Белецкий, Л. А. Булаховский, М. В. Птуха, Н. А. Стариков, члены-корреспонденты АН УССР С. П. Родионов, Я. В. Ролл, С. С. Уразовский, Н. А. Измайлов.

Культурная жизнь. Художественная литература и литературоведение. В 1961 г. вышло много новых произведений украинских прозаиков. С интересом встретили читатели новые романы М. Стельмаха «Правда и кривда (Марко Бессмертный)», Л. Дмитерко «Обожженные громами» («Вітчизна», № 9), В. Собко «Серебряный корабль», М. Глушко «Навстречу ветру» («Крым», № 29—30), Г. Тютюнника «Водоворот» («Жовтень», № 11—12), П. Загребельного «Европа. Запад», Л. Смилянского «Молодость поэта». Закончил новый исторический роман С. Скляренко «Владимир». Издан сб. повестей Д. Косарика «Работающим рукам», повести и рассказы В. Петлеваного «Плечо друга», повесть Е. Куртяка «Светлая доля твоя», документальная повесть В. Большака «Слово о подолянке» и др. Произведения молодых писателей вошли в сборник «Утро».

Журналы «Советская Украина», «Вітчизна», «Прапор», «Жовтень», «Дніпро» опубликовали новые произведения прозаиков и поэтов. Журнал «Дніпро» напечатал романы Ю. Мушкетика «Сердце и камень», Б. Антоненко-Давидовича «За ширмой» и др.; в «Вітчизне» помещены повести М. Рубашова «Багряные тени», И. Муратова «Свежий воздух для матери», роман Ю. Бедака «Сердце моего друга»; в журнале «Жовтень» — стихи Р. Братуня, рассказы И. Чендея, повесть Н. Тарновского «Незримый горизонт» и др. К 50-летию со дня смерти украинского писателя-демократа А. Тесленко издан сборник его рассказов.

Широко представлена украинская поэзия. В сборник «Слово о Партии» вошли лучшие произведения поэтов Советской Украины. Вышел сборник, посвященный Т. Г. Шевченко, «Венок великому кобзарю». Изданы книги стихов П. Тычины «Коммунизма дали видны», М. Бажана «Итальянские встречи», стихи М. Рыльского, Н. Нагнибеды, Н. Ушакова, П. Воронько, Л. Выше-славского, П. Дорошко, В. Соколова, Д. Павлычко, Б. Палийчука и других поэтов. Вышел 7-й т. соч. М. Рыльского, 1—3 тт. П. Тычины, двухтомник Н. Нагнибеды. Львовское книжное изд-во выпустило книгу стихов молодых поэтов «Яблонеый цвет», стихи молодых поэтов Полтавщины помещены в сборнике «Доброе утро».

Новые произведения появились и в области драматургии. Пьесу «Поэма Золотой долины» написали А. Корниенко и К. Житник, вышел сборник пьес Е. Кравчен-

ко «Под высокими липами». Пьесы молодого писателя А. Коломийца «Фараоны», Н. Зарудного «Антен», И. Рядченко «Обещанная звезда» идут во многих театрах. С новыми пьесами выступили А. Шнян, В. Ильченко, Д. Суптеля, С. Головановский, В. Собко, М. Талалаевский и др.

Из детской литературы 1961 г. вышли: книга рассказов Н. Рубашова «Искристое стремя», рассказы С. Баруадина, стихи В. Кириленко, Г. Бойко, Н. Забилы, Д. Белоуса, И. Муратова, В. Ладыжца, повесть Л. Письменной «Клад Волчьего колодца», сказки в стихах Н. Приходько «Дом в лесу», поэма М. Познанской «Что я знаю о метро» и др.

В 1961 г. вышли литературно-критические работы: «Поэзия и коммунистическая мораль» В. Иванисенко, сборник статей о современной украинской литературе «Вопросы социалистического реализма», «Век двадцатый. Заметки о литературной форме на Западе» Д. Затонского. Среди работ, посвященных творчеству Т. Г. Шевченко, следует отметить «Народ и слово Шевченко» Е. Шаблювского. Издана работа М. Федорчука «Без бога ясная дорога» (украинские писатели в борьбе с религией). В серии «Литературные портреты» вышел критико-биографический очерк о М. Стельмахе и др. писателях.

Изданы произведения писателей братских республик и зарубежных стран. Зарубежная литература широко освещалась также в журнале «Всесвіт» («Весь мир»).

В 1961 г. Союзписателей УССР насчитывал 595 членов.

Театр. В 1961 г. в УССР работало 66 театров. Среди них 45 драматических, 5 — оперных, 3 — театра музыкальной комедии, 13 — детских. Театры республики в 1961 г. осуществили 36 685 спектаклей, которые посмотрели 15,2 млн. зрителей.

1961 г. прошел под знаком подготовки театров республики к XXII съезду КПСС и XXII съезду КПУ. Театры создали ряд спектаклей, посвященных современной тематике. Среди них: «Над Днепром» А. Корнейчука в Харьковском украинском театре им. Шевченко (реж. Б. Норд), Кировоградском муз.-драм. театре (реж. А. Гриб) и в др.; «Антен» Н. Зарудного во Львовском театре им. Заньковецкой (реж. А. Рипко) и Винницком театре им. Н. Садовского (реж. Ф. Верещагин). Сатирическую комедию «Фараоны» А. Коломийца показал Киевский театр им. Франко (реж. И. Казнадий) и Винницкий театр им. Н. Садовского (реж. Ф. Верещагин); философскую драму А. Левады «Фауст и смерть» — Киевский театр им. Франко (реж. В. Оглоблин). Спектакль «Шумели вербы над Днестром» К. Житника и А. Корниенко подготовил Тернопольский театр им. Шевченко (реж. В. Грипич); прообразом главной героини пьесы является дважды Герой Социалистического Труда Е. Долюнок. Советской молодежи посвящен спектакль «Коллеги» В. Аксенова и Ю. Стабового во Львовском театре им. Заньковецкой (реж. А. Ротенштейн) и Ждановском театре (реж. О. Коженевский). Интересный спектакль создал Киевский театр им. Франко по пьесе Вс. Вишневского «Оптимистическая трагедия» (реж. Л. Варпаховский). Одесский русский драм. театр им. А. Иванова показал два спектакля по пьесам И. Рядченко «Город красивых» (реж. И. Гриншпун) и «Обещанная звезда» (реж. Л. Бугов). Из постановок Киевского русского драм. театра им. Леси Украинки интересен спектакль «Четвертый» К. Симонова (реж. М. Розин).

К 100-летию со дня смерти великого украинского поэта Т. Г. Шевченко театры подготовили новые спектакли: «Гайдамаки» Т. Шевченко в Одесском театре им. Октябрьской Революции (реж. В. Василько), драму М. Кропивницкого «Невольник» по мотивам поэмы Т. Шевченко «Слепой» — во Львовском театре им. Заньковецкой (реж. А. Рипко), «Думы про кобзаря» Н. Не-

годы о приезде Т. Шевченко после ссылки на Украину — в Черкасском драм. театре им. Шевченко (реж. К. Капатский) и др.

В театрах республики шли пьесы «Потерянный сын» А. Арбузова, «Проводы белых ночей» В. Пановой, «Океан» А. Штейна, «Щедрый вечер» чешского драматурга В. Блажека, «Остров Афродиты» греческого писателя А. Парниса и др.

В 1961 г. на Украине прошли гастроли Словацкого национального театра (Братислава).

Музыка. В республике 5 оперных театров и 3 театра муз. комедии. Среди новых спектаклей — опера И. Дзержинского «Судьба человека» в Киевском театре оперы и балета (постановка В. Склярченко, дирижер К. Симеонов), новый балет Ю. Бирюкова «Последний бал» показал Львовский театр оперы и балета (постановка К. Муллера, дирижер Я. Вошак), Одесский театр оперы и балета показал оперу Г. Шантыря «Город юности» (реж. Д. Смолич, дирижер В. Русинов). Оперу Е. Юцевича «Вулкан» (реж. А. Здоховский, дирижер Е. Шехтман) и балет для детей В. Гомоляки «Кот в сапогах» (постановка Н. Ефремова, дирижер Б. Лебедев) показал Донецкий театр оперы и балета.

Ряд спектаклей по произведениям Т. Г. Шевченко театры подготовили к 100-летию со дня смерти великого украинского поэта: оперу К. Данькевича «Назар Стодоля» — Киевский театр оперы и балета (реж. В. Склярченко, дирижер Г. Дугашев), оперу М. Вериковского «Наймичка» — Донецкий театр оперы и балета (реж. К. Цымбал, дирижер К. Абдуллаев), оперу Н. Аркаса «Катерина» — Херсонский муз.-драм. театр (реж. И. Лесничий, дирижер М. Раух). Как и в прошлые годы, внимание театров привлекли сценические произведения русской и зарубежной классики: Киевский театр оперы и балета показал оперу С. Рахманинова «Алеко» (постановка И. Молоствовой, дирижер К. Симеонов), Львовский театр оперы и балета — оперу Ш. Гуно «Фауст» (реж. А. Здоховский, дирижер Ю. Луцив), Харьковский театр оперы и балета — оперу Дж. Верди «Отелло» (реж. М. Авах, дирижер А. Людмилини). Среди спектаклей театров муз. комедии: оперетта К. Листова «Севастопольский вальс» в Одесском театре муз. комедии (реж. И. Беркун, дирижер И. Кильберг) и Киевском театре муз. комедии (реж. Б. Рябкин, дирижер Е. Выгорский); Киевский театр показал также лирико-комедийный балет О. Сандлера «Сердце девицы» (реж. Б. Таиров, дирижер Н. Гозулов).

Украинские композиторы написали в 1961 г. ряд новых произведений, многие из которых были посвящены XXII съезду КПСС. К. Данькевич написал кантату «Заря коммунизма над нами взошла», А. Штогаренко — поэму «Россия» (одна из частей цикла «Дружба народов»), Г. Таранов — скерцо-поэму для симфонического оркестра «Первый космический», В. Нахабин — сюиту «Картины моей Родины», Г. Жуковский — вокальный цикл, посвященный В. И. Ленину, и др.

Кино. В 1961 г. киностудии республики закончили производство 17 полнометражных кинофильмов, в т. ч. 15 художественных. Киевская студия художественных фильмов им. А. П. Довженко выпустила фильмы по мотивам произведений классиков украинской литературы: по драме П. Мирного «Гулящая» (реж. И. Кавалеридзе) и «Лесная песня» по драме Леси Украинки (реж. В. Ивченко). Вышли также фильмы: «Роман и Франческа» (реж. В. Денисенко), «Украинская рапсодия» (реж. С. Параджанов), фильм-сказка «Летающий корабль» (реж. М. Юферов и А. Войтецкий), фильм-концерт участников художественной самодеятельности Украинской ССР «На крыльях песни» (реж. В. Пархоменко) и др. Новые фильмы Ялтинской студии: «Прощайте, голуби!» (сценарий и постановка Я. Сегеля), «Сердце не прощает» (реж. В. Довгань и И. Кобызев), «Дом с мезони-

ном» по А. П. Чехову (реж. А. Базеляк) и др.; Одесской студии — «Водил поезда машинист» (реж. В. Жилин), «Свет в окне» (реж. В. Кочетов) и др.

Из новых фильмов Украинской студии хроникально-документальных фильмов: «Мы с Украины» о декаде украинской литературы и искусства в Москве, «Легендарный Севастополь», «Неизвестному солдату» и ряд других. Киевская студия научно-популярных фильмов выпустила очерк о дважды Герое Социалистического Труда Е. Долинюк — «Евгения Долинюк» (реж. Е. Григорович), «Думы кобзаря» — о Т. Шевченко и др.

Число киноустановок в 1961 г. превышало 22 тыс. Количество посетителей киносеансов составило ок. 750 млн. чел.

Изобразительные искусства. Подготовка к XXII съезду КПСС ознаменовалась созданием новых произведений изобразительного искусства, широкой организацией художественных выставок, популяризацией достижений советского искусства среди трудящихся и т. п. Важным событием в жизни украинских художников явилась Всесоюзная художественная выставка 1961 г. в Москве. Отбору произведений на Всесоюзную выставку предшествовали выставки в областях и республиканская художественная выставка, посвященная XXII съезду КПСС и XXII съезду КП Украины, в Киеве. На республиканской художественной выставке, которая открылась 18 сентября в Республиканском выставочном павильоне, в Киевском музее русского искусства и выставочных залах Союза художников, экспонировалось 1077 произведений живописи, графики, скульптуры, плаката и театрально-декорационного искусства 604 авторов. Св. 200 произведений было показано в Москве на Всесоюзной художественной выставке 1961 г. Большим успехом у зрителей пользовались новые произведения, созданные украинскими художниками и впервые показанные на выставке: картина М. Божия «В. И. Ленин» (Одесса), эпическое полотно молодого художника А. Константинопольского «На рассвете» (Харьков), скульптура П. Мовчуна «В. И. Ленин» (Киев), работа в дереве «Фидель Кастро» В. Борисенко (Львов), серия рисунков-иллюстраций к роману М. Шолохова «Тихий Дон» А. Базилевича и иллюстраций (линогравюр) к роману Ю. Яновского «Всадники» И. Селиванова, серия линогравюр «Верховина» И. Черникова (все — киевляне) и др.

Во многих городах республики (Харьков, Одесса, Днепрпетровск и др.) были организованы художественные выставки и выставки на материалах репродукций, книг и фото, состоялись научные конференции, посвященные Т. Г. Шевченко-художнику. В Киеве 11 марта была открыта художественная выставка, посвященная 100-летию со дня смерти Т. Г. Шевченко. На выставке экспонировалось 1014 произведений живописи, скульптуры, графики, плаката, театрально-декорационного искусства и народного декоративно-прикладного искусства. Наряду с уже известными произведениями на выставке широко были представлены новые работы: картина В. Югая «В минуту свободы» (Киев), рассказывающая о пребывании Т. Г. Шевченко в ссылке, М. Антончика и Д. Шостака «Земляки Т. Г. Шевченко. Колхозники села Моринцы» (Киев) — о новых людях колхозного села — родины великого кобзаря, портрет известного популяризатора творчества Т. Г. Шевченко — Шашкевича работы львовского скульптора Д. Крвавича, «Дума о воле (Т. Г. Шевченко)» скульпторов В. Бородая и И. Воропая (Киев), графические листы В. Касияна, А. Пашенко, В. Куткина (Киев), Г. Галкина (Харьков) и др.

Сотни передвижных художественных выставок были организованы в городах и селах республики. Лучшие произведения украинских советских художников, экспонировавшиеся во время декады украинской литературы

и искусства в Москве в 1960 г., демонстрировались в Ленинграде, Риге, Вильнюсе, Таллине, Харькове, Львове, Донецке, Днепродзержинске, Кривом Роге. В Киеве экспонировались произведения художников РСФСР, выставки произведений русских художников К. Коровина и И. Левитана, во Львове, Киеве и Харькове были показаны произведения художников Советской Латвии. Как и в прошлые годы, было много персональных выставок.

На Украине экспонировались зарубежные выставки: выставка произведений художников г. Тампере (Финляндия), с которым Киев имеет тесные взаимные культурные связи, работ графиков Мексики и Кубы, венгерского плаката, рисунков французского карикатуриста Ж. Эффеля, японской детской книги и игрушки, югославской книги.

16 апреля в республике широко отмечался день художника. 8 октября в Переяслав-Хмельницком открыт монумент в честь нерушимой дружбы русского и украинского народов (авторы В. Гнездилов, В. Винайкин, В. Гречаник, П. Кальницкий).

В 1961 г. Союз художников насчитывал 956 членов и 311 кандидатов.

Строительство и архитектура. В 1961 г. в СССР построено жилых домов площадью 13,1 млн. м². Продолжалась массовая застройка жилых массивов и микрорайонов в Киеве, Харькове, Донецке, Луганске, Коммунарске, Кривом Роге и других городах. В 2,5 раза по сравнению с 1960 г. увеличился объем возведения крупнопанельных жилых домов. Большие работы были проведены по озеленению и благоустройству городов и рабочих поселков. Разработаны схемы районной планировки для 100 сельских и 22 промышленных р-нов, по которым ведется новое строительство. В 1961 г. во многих городах и поселках открылись новые комплексы школ-интернатов, детских садов и яслей, построенные по современным типовым проектам. Закончено сооружение широкоэкранных кинотеатров в Нововолынске, в Первомайском массиве в Киеве, панорамного кинотеатра в Одессе и в др. городах. Вступили в строй 10-этажная гостиница «Украина» на 610 мест в Донецке (автор — арх. Е. Страшнов), гостиница «Днепр» в Запорожье. Новое высотное здание 16-этажной гостиницы «Москва» на 800 мест украсило одну из площадей Киева (авторы — арх. А. Добровольский, Б. Приймак, В. Созанский, А. Милецкий, А. Косенко, инж. А. Печенов). Скоростными индустриальными методами за несколько месяцев построена в Каневе новая летняя гостиница на 106 мест (проект НИИЭП АСИА СССР). Здание решено в новых современных формах индустриальными методами с применением прогрессивных материалов (сборный железобетон, пластмассы, дерево-плита и т. д.). В 1961 г. закончилось сооружение нового крытого рынка в Донецке (авторы — арх. К. Фельдман, Н. Набережных, инж. Б. Беднарский) и нового автовокзала в Киеве, рассчитанного на пропуск до 400 машин в сутки с одновременным пребыванием в залах ожидания до 300 чел. (авторы — арх. А. Милецкий, И. Мельник, инж. Э. Бильский).

Художественная самодеятельность. В 1961 г. в республике насчитывалось 117 тыс. самодеятельных коллективов, объединявших св. 2 млн. участников. Коллективы художественной самодеятельности в течение 1961 г. показали 15500 спектаклей и дали 46 тыс. концертов. В 1961 г. на Украине работало 117 самодеятельных народных коллективов, в т. ч. 64 самодеятельных народных театра, из которых 2 театра балета и 1 театр музкомедии. Насчитывалось 10 хоровых капелл, 8 хоров, 16 ансамблей танца, 4 ансамбля песни и танца, 13 оркестров инструментальной музыки, в т. ч. 2 капеллы бандуристов, 4 духовых оркестра и 5 симфонических оркестров.

В 1961 г. работало св. 200 самодеятельных киностудий. Лучшие фильмы, созданные ими, выпущены на экраны республики.

Общественные и культурные контакты с зарубежными странами. В 1961 г. СССР посетило ок. 1100 иностранных делегаций, групп специалистов и ученых, спортивных и художественных коллективов из 83 стран мира. В их числе были гости XXII съезда КПСС — члены делегаций коммунистических и рабочих партий Австрии, Великобритании, Нидерландов, Индии, Италии, стран Лат. Америки и многих других стран. Украину посетили также представители коммунистических и рабочих партий НРБ, КНР, ПНР, ЧССР, ВНР, Дании, Канады, США, Франции, Финляндии, ряда стран Лат. Америки, Швейцарской партии труда и др.; партийно-правительственные делегации РНР, КНДР, правительственная торговая делегация КНР, парламентские делегации Кипра, Ливии, Перу; президент Кубы Освальдо Дортикос, главнокомандующий вооруженными силами Бирмы генерал Не Вин, премьер-министр Республики Сомали А. Али Шермарк, президент и глава правительства Республики Гана Кваме Нкрума и мн. другие делегации.

В 1961 г. на Украине побывало более 100 профсоюзных и рабочих делегаций из 34 стран, св. 1 тыс. деятелей зарубежной культуры, 74 с.-х. делегации, 540 ученых из 34 государств.

В 1961 г. созданы украинские отделения обществ советско-корейской дружбы и «СССР—Канада». Украинское общество дружбы и культурной связи с зарубежными странами и республиканские отделения обществ дружбы в 1961 г. приняли 111 зарубежных делегаций и туристских групп из разных стран мира.

В СССР выступали 12 театральных и художественных коллективов, 55 отдельных исполнителей зарубежных стран, 37 артистов театров и художественных коллективов СССР выезжали с концертами за границу. В Киеве были проведены выставки: «Пластмассы США», японская выставка изделий и машин по производству искусственного волокна, датская выставка электронно-измерительных приборов, польская выставка экспортных товаров, выставка венгерского плаката, выставка мексиканской графики, выставка детского рисунка (Япония) и др.

В 1961 г. по решению Всемирного Совета Мира в большинстве стран мира торжественно отмечалось 100-летие со дня смерти великого украинского поэта-демократа Т. Г. Шевченко. Во многие страны была послана фотовыставка «Т. Г. Шевченко».

Продукция промышленности СССР была в 1961 г. представлена в павильонах СССР на международных выставках и ярмарках в 26 странах. Ок. 1,5 млн. чел. ознакомились с достижениями республики в развитии экономики, науки и культуры в павильоне СССР на 61-й международной ярмарке в Загребе (ФНРЮ).

В 1961 г. 17 областей и 21 город Украины поддерживали постоянные дружественные связи с 21 областью и 22 городами социалистических стран. Многие города республики поддерживают постоянные дружественные связи с городами капиталистических стран. Особенно широкие связи установились между пограничными областями СССР и ПНР, ЧССР, ВНР и РНР.

В 1961 г. Украину посетило ок. 98 тыс. иностранных туристов из 48 стран, в т. ч. 4 группы туристов — членов украинских прогрессивных организаций Канады и США.

ЭСТОНСКАЯ СОВЕТСКАЯ СОЦИАЛИСТИЧЕСКАЯ РЕСПУБЛИКА (ЭССР, Эстония)

Общие сведения. Площадь 45,1 тыс. км². Население 1235 тыс. чел., средняя плотность населения 27,1 чел. на 1 км² (на 1 января 1962 г., оценка). Делится на 21 район. Имеет 33 города и 25 поселков городского типа. Столица — г. Таллин (305 тыс. жит. на 1 января 1962 г.). Основное население (по переписи 1959 г.) — эстонцы (893 тыс.; 74,6%), живут также русские (240 тыс.; 20,1%), финны (17 тыс.; 1,4%), украинцы (16 тыс.; 1,3%) и др.

Государственный строй. ЭССР — союзная советская социалистическая республика, входящая в состав СССР. Конституция утверждена 25 августа 1940 г.

Верховный Совет ЭССР 5-го созыва избран 15 марта 1959 г. в составе 125 депутатов, в т. ч. 85 членов и кандидатов в члены КПСС; среди депутатов — 54 рабочих и колхозника. Председатель Верховного Совета — Х. Я. Ильвес, зам. председателя — М. Ю. Нахкор,

Э. Я. Эйман. Председатель Президиума Верховного Совета — А. А. Мюрисеп (с октября 1961 г.), зам. председателя — Э. К. Пусеп, М. А. Клемент, секретарь — Б. С. Толбаст (с июня 1961 г.); члены президиума: Э. А. Альба, А. Я. Кууск, И. Г. Кэбин, О. О. Меримаа, П. П. Неерот, Л. Г. Оунапу, Х. И. Фаелман.

Председатель Совета Министров — В. И. Клаусон (с октября 1961 г.), первый зам. председателя — Э. Г. Тынурист (с ноября 1961 г.; с марта 1962 г. — министр производства и заготовок с.-х. продуктов), зам. председателя — А. К. Грен (с февраля 1962 г. министр иностранных дел), Г. А. Неллис.

ЭССР образует экономический административный район во главе с Советом народного хозяйства. ЭССР входит в состав Западного экономического района.

Коммунистическая партия Эстонии (КПЭ) на 1 января 1962 г. насчитывала 37450 членов и 5003 кандидата в члены партии, состоявших в 2369 первичных парторганизациях.

На Январском (1961 г.) пленуме ЦК КПСС был заслушан доклад ЦК КП Эстонии о выполнении гос. плана и социалистических обязательств по производству и продаже государству продуктов земледелия и животноводства в 1960 г. и о мероприятиях по дальнейшему развитию с. х-ва. 26 января 1961 г. состоялось собрание республиканского партийного актива, на котором обсуждались итоги Январского (1961 г.) пленума ЦК КПСС и задачи республиканской партийной организации. 30 марта VI пленум ЦК КПЭ обсудил вопросы: о мероприятиях по выполнению решений Январского пленума ЦК КПСС и социалистических обязательств по с. х-ву на 1961 г.; о созыве очередного XIII съезда КП Эстонии. 6—7 июня VII пленум ЦК КПЭ рассмотрел вопросы о работе партийной организации республики с интеллигенцией и о ходе выполнения социалистических обязательств 1961 г. в Тапаском и Йыгеваском районах. 27—29 сентября состоялся XIII съезд КПЭ. Съезд обсудил и одобрил проекты Программы и Устава КПСС, заслушал и обсудил отчетные доклады ЦК КПЭ и Ревизионной комиссии, избрал новый состав ЦК КПЭ и Ревизионной комиссии и делегатов на XXII съезд КПСС. 29 сентября I пленум ЦК КПЭ избрал Секретариат и Бюро ЦК КПЭ. 14 ноября состоялось собрание республиканского партийного актива, посвященное итогам XXII съезда КПСС и задачам парторганизации республики.

Члены Бюро ЦК КПЭ — К. Г. Вайно, А. Т. Веймер, В. И. Вяяс, В. И. Клаусон, И. М. Кузнецов, И. Г. Кэбин, Л. Н. Ленцман, О. О. Меримаа, А. А. Мюрисеп, Ф. С. Ушанев, С. Я. Черников. Кандидаты в члены Бюро ЦК КПЭ — П. П. Неерот, А. Т. Сааремаги, И. Г. Эйхфельд, Ю.-К. М. Юрна. Первый секретарь ЦК КПЭ — И. Г. Кэбин, второй секретарь — Л. Н. Ленцман, секретари — О. О. Меримаа, Ф. С. Ушанев, К. Г. Вайно.

Ленинский Коммунистический Союз Молодежи Эстонии (ЛКСМЭ) на 1 января 1962 г. насчитывал 80548 членов, которые объединены в 2493 комсомольские организации.

13 января 1961 г. состоялся 4-й пленум ЦК ЛКСМ Эстонии, который обсудил итоги V пленума ЦК КПЭ и задачи республиканской комсомольской организации по улучшению воспитательной работы с молодежью. 14—15 марта 5-й пленум ЦК ЛКСМЭ рассмотрел вопрос об участии комсомольских организаций в выполнении решений Январского (1961 г.) пленума ЦК КПСС. 29 июня 6-й пленум ЦК ЛКСМЭ обсудил ход выполнения социалистических обязательств республиканской комсомольской организации, принятых на третий год семилетки, и вопрос о дальнейшем развертывании социалистического соревнования за достойную встречу XXII съезда КПСС. 11 октября 7-й пленум ЦК ЛКСМЭ заслушал информации секретарей Калининского райкома

комсомола г. Таллина, Эльваского и Раплаского райкомов комсомола о росте рядов и организационном укреплении комсомольских организаций, а также вопрос об итогах социалистического соревнования комсомольцев и молодежи ЭССР за достойную встречу XXII съезда КПСС. На пленуме был принят рапорт комсомольцев республики XXII съезду КПСС. Победители предсъездовского соревнования награждены Почетными грамотами ЦК ЛКСМЭ. Коллективам, завоевавшим звание им. XXII съезда КПСС, вручены «Свидетельства трудовой славы». 1 декабря собрание республиканского комсомольского актива заслушало и обсудило итоги XXII съезда КПСС и задачи республиканской комсомольской организации.

К концу 1961 г. в соревновании за звание коллектива и ударника коммунистического труда участвовало более 60 000 юношей и девушек, из которых 20 500 комсомольцев. 1100 молодежным коллективам присвоено звание коллектива коммунистического труда и 2930 молодым труженикам — звание ударника коммунистического труда. 33 комсомольско-молодежных коллектива удостоены звания коллектива им. XXII съезда КПСС.

Комсомольская организация республики шефствует над 14 крупнейшими стройками ЭССР, в т. ч. Прибалтийской ГРЭС и цементным з-дом «Пунане Кунда». Молодые строители Прибалтийской ГРЭС в 1961 г. досрочно сдали в эксплуатацию 3 турбогенератора мощностью по 100 тыс. квт каждый. Также досрочно закончено строительство 2-й цементной печи на з-де «Пунане Кунда». В социалистическом соревновании сельской молодежи принимало участие 16 400 юношей и девушек. Комсомольцами и молодежью выращено 35 500 голов молодняка крупного рогатого скота, 115 000 беконных свиней, 550 000 птицы, выращено кукурузы на 26 180 га. Силами молодежи в 1961 г. механизировано 105 ферм. Во Всесоюзном соревновании молодых кукурузоводов по северо-западной зоне Эстонской республиканской комсомольской организации присуждено 1-е место и вручено переходящее Красное знамя ЦК ВЛКСМ и Министерства сельского хозяйства СССР. В 1961/62 уч. г. в сети комсомольского просвещения учится 25 тыс. и в сети партийного просвещения — 16 тыс. комсомольцев и молодежи.

Пионерская организация ЭССР на 1 января 1962 г. имела в своих рядах 67 718 пионеров.

Первый секретарь ЦК ЛКСМЭ — Я. Н. Люллеметс, второй секретарь — Л. Д. Шишов, секретари — К. С. Халлик, Х. Я. Пуусильд (на январь 1962 г.).

Профессиональные союзы на 1 января 1962 г. насчитывали 455 429 членов, объединенных в 3402 первичные организации. Председатель Совета профсоюзов — П. П. Неерот.

Народное хозяйство. П р о м ы ш л е н н о с т ь. План выпуска валовой продукции за 1961 г. промышленностью республики выполнен на 100,9%, по сравнению с 1960 г. общий объем промышленного произ-ва возрос на 10,4%. Наиболее высокими темпами развивались отрасли тяжелой пром-сти. Произ-во электроэнергии и теплоэнергии возросло по сравнению с 1960 г. на 66%, машиностроение и металлообработка — на 25%, пром-сть строительных материалов — на 24%, химическая пром-сть — на 10%, лесная, бумажная и деревообрабатывающая пром-сть — на 5%, Произ-во продукции легкой пром-сти выросло на 9% и пищевой пром-сти — на 2%.

В 1961 г. произведено: 504,9 тыс. т минеральных удобрений, 111,1 тыс. т торфяных брикетов, 226,2 тыс. шт. электродвигателей переменного тока мощностью до 100 квт, 18,2 тыс. шт. радиоприемников и радиол. Улов рыбы составил 85,7 тыс. т.

Предприятиями машиностроения освоено производство обдувочного аппарата для очистки регенеративных воздухоподогревателей, дробеочистительной установки для

Производство важнейших видов промышленной продукции

Виды продукции	1959 г.	1960 г.	1961 г.
Электроэнергия (млрд. кВт-ч)	1,26	1,95	3,2
Сланцы (млн. т)	9,09	9,2	10,3
Газ (млн. м ³)	413,5	432,8	445
Экскаваторы (шт.)	470	339	600
Цемент (тыс. т)	98,3	101	313,7
Кирпич (млн. шт.)	297,5	309,9	311,4
Бумага (тыс. т)	88,9	92,2	94,4
Ткани хлопчатобумажные (млн. м ²)	103	108	108,4
Ткани льняные (млн. м ²)	6,6	6,7	7,0
Обувь кожаная (млн. пар)	3,3	3,8	4,3
Консервы (млн. условных банок)	57,6	61,7	73
Кондитерские изделия (тыс. т)	18,7	18,4	19,5

Распределение посевных площадей сельскохозяйственных культур (по всем категориям хозяйств, тыс. га)

Культуры	1953 г.	1959 г.	1960 г.	1961 г.
Вся посевная площадь	886	761	762	783
Зерновые культуры	451	279	273	301
В т. ч.:				
пшеница	115	50	39	32
рожь	89	94	87	95
ячмень	123	59	70	91
Технические культуры	13	9	8,6	8,2
В т. ч. лен	7	8	8,6	8,2
Картофель	100	98	100	97
Кормовые культуры	312	369	374	371
В т. ч. кукуруза	—	10,4	21,4	33

очистки конъективных поверхностей котлов, электродвигателей малой мощности, ультразвукового оборудования, раскиснителей минеральных удобрений, новых типов выключателей и переключателей. Приборостроительными з-дами создан и освоен ряд новых видов приборов, в т. ч. вольтметров переменного тока, ламповых милливольтметров, электронных измерителей переходных сопротивлений. Деревообрабатывающей пром-стью освоено производство новых видов древесностружечных плит.

В 1961 г. на предприятиях республики продолжались работы по механизации трудоемких работ и автоматизации производства, внедрялись передовые технические процессы. На сланцедобывающих шахтах повысился уровень механизации навалки сланца в очистных забоях и погрузки горной массы при прохождении подготовительных выработок. На сланцеперерабатывающем комбинате им. В. И. Ленина осуществлена комплексная автоматизация 12 генераторов и 12 генераторов усовершенствованы путем использования обратного газа. На Маардуском химкомбинате осуществлено непрерывное производство суперфосфата в камерах непрерывного действия. На машиностроительных предприятиях внедрен ряд механизированных поточных линий, продолжались работы по механизации формовки литья, внедрялась передовая технология при производстве сварных конструкций, наплавочных работ при изготовлении нового оборудования. На хлопчатобумажных комбинатах «Кренгольмская мануфактура» и «Балтийская мануфактура» осуществлена модернизация 1,1 тыс. автоматических ткацких станков; на комбинате «Балтийская мануфактура» освоено производство нетканых материалов.

В 1961 г. сверхплановая экономия по снижению себестоимости составила 5,4 млн. руб. Производительность труда в промышленности по сравнению с 1960 г. возросла на 4%, в строительстве — на 6%. В 1961 г. завершено строительство 2-й очереди Прибалтийской ГРЭС мощностью 300 тыс. кВт; общая мощность станции к концу 1961 г. доведена до 600 тыс. кВт. Введено в действие 937 км линий электропередач, из них 807 км в сельской местности. Построена первая технологическая линия цементного з-да «Пунане Кунда» мощностью 313 тыс. т цемента; пущена в эксплуатацию вторая печь, завершается строительство второй линии на такую же мощность. Введены в действие Ахтмеский комбинат строительных материалов и цех сантехнических кабин з-да «Сантехник», главный корпус завода «Эсти каабель», Кыргесаареский консервный з-д и др.

Сельское хозяйство. На начало 1962 г. в ЭССР было 144 совхоза и 676 колхозов (из них 65 рыболовецких артелей).

В 1961 г. собрано в среднем с га: 12,2 ц зерновых, 134 ц картофеля, 323 ц зеленой массы кукурузы, 172 ц сахарной свеклы (на корм скоту), 11 ц бобовых.

В 1961 г. бобовые выращены на 4700 га (в 1960 г. — 3300 га) и сахарная свекла на корм скоту на 1200 га (в 1960 г. — 81 га). поголовье крупного рогатого

Поголовье продуктивного скота по всем категориям хозяйств (тыс. гол., на конец года)

	1953 г.	1959 г.	1960 г.	1961 г.
Крупный рогатый скот	448	486	494	532
В т. ч. коровы	259	292	296	306
Свиньи	308	473	587	629
Овцы	226	274	261	257

скота в колхозах и совхозах по сравнению с 1960 г. увеличилось на 43,2 тыс. голов, поголовье свиней — на 45,6 тыс. голов.

На 100 га с.-х. угодий в 1961 г. произведено мяса и сала в убойном весе 51,3 ц, молока 436 ц. Средний удой молока на корову в колхозах и совхозах составил 2540 кг.

Производство основных продуктов животноводства по всем категориям хозяйств

	1953 г.	1959 г.	1960 г.	1961 г.
Мясо и сало (в убойном весе, тыс. т)	54	90	100	97,7
Молоко (тыс. т)	553	813	857	830,5
Яйца (млн. шт.)	151	221	236	262,1

Более успешному развитию с. х-ва в 1961 г. до некоторой степени помешали неблагоприятные условия погоды и неполное использование имеющихся возможностей. В животноводстве не выполнены плановые задания в связи с тем, что в ряде совхозов и колхозов мало было заготовлено кормов и качество их было низким. Эст. ССР по производству мяса и молока идет примерно на уровне заданий семилетки, однако в республике плохо используются возможности для развития общественного животноводства. На долю колхозов и совхозов в 1961 г. приходилось только 54% от всего производства мяса в республике и 57% производства молока.

В 1961 г. с. х-во Эстонии получило: 1296 тракторов (в 15-кратном исчислении), 510 грузовых и специализированных автомашин, 246 зерновых комбайнов и другие машины. 83,5% колхозов выплачивают гарантированную денежную оплату.

В 1961 г. осушены новые земли на площади 11542 га; перестроена и восстановлена осушительная сеть на площади 5715 га.

Важнейшие события в жизни республики. (О событиях партийной жизни см. раздел Коммунистическая партия Эстонии).

5—6 января 1961 г. 4-я сессия Верховного Совета ЭССР 5-го созыва приняла законы о гос. плане развития нар. х-ва ЭССР на 1961 г., о гос. бюджете ЭССР на 1961 г., постановление об утверждении отчета об исполнении бюджета ЭССР за 1959 г., законы об утверждении Уголовного и Уголовно-процессуального кодексов Эстонской ССР. 8 июня 5-я сессия Верховного Совета

ЭССР приняла законы: об усилении борьбы с антиобщественными, паразитическими элементами, об охране памятников культуры ЭССР, о бюджетных правах ЭССР и местных Советов депутатов трудящихся ЭССР и др. 12 октября 6-я сессия Верховного Совета ЭССР обсудила ход выполнения социалистических обязательств в с. х-ве республики на 1961 г. 25—26 декабря 7-я сессия Верховного Совета ЭССР приняла законы о государственном плане развития нар. х-ва ЭССР на 1962 г., о гос. бюджете ЭССР на 1962 г., утвердила отчет об исполнении гос. бюджета ЭССР за 1960 г., утвердила Положения о товарищеских судах, о порядке отзыва судей и народных заседателей судов ЭССР и др. 19 марта в республике прошли выборы в местные Советы депутатов трудящихся. В Советы избрано 11 763 депутата. Из общего количества депутатов 42,07% женщин; 61,26% — беспартийных.

На 1 января 1962 г. в республике в соревновании за звание бригад и ударников коммунистического труда принимали участие 332666 чел., 1317 цехов и 352 предприятия. 1750 бригадам, 269 цехам, 37 предприятиям присвоено звание бригады, цеха, предприятия коммунистического труда; 7169 чел. удостоены звания ударника коммунистического труда. Работникам рыбной пром-сти ЭССР — И. А. Агееву и Л. И. Сонгу присвоено звание Героя Социалистического Труда.

За 1961 г. гос. и кооперативными организациями введено в действие 367 тыс. м² жилой площади, индивидуальными застройщиками в городах и рабочих поселках введено в действие 167 тыс. м² жилой площади. Колхозниками и сельской интеллигенцией построено 375 жилых домов.

В ЭССР состоялся ряд важных совещаний: 28—29 марта в Таллине состоялось республиканское совещание работников с. х-ва, на котором были приняты социалистические обязательства на 1961 г. В апреле состоялись: 6-й съезд Общества по распространению политических и научных знаний ЭССР, республиканская конференция изобретателей и рационализаторов и совещание республиканского актива работников здравоохранения. В июне состоялась встреча республиканского партийного актива с творческой интеллигенцией. В ноябре прошли 5-й республиканский слет учащихся учебных заведений профессионально-технического образования ЭССР и совещание работников опытно-показательных совхозов ЭССР. В республике широко отмечалось 100-летие со дня выхода первого издания эпоса «Калевипоэг».

Академия наук ЭССР. АН ЭССР на 1 января 1962 г. насчитывала 21 академика и 24 члена-корреспондента. Президент Академии — И. Г. Эйхфельд. В 1961 г. в составе академии были созданы Таллинский ботанический сад и 5 новых секторов (полупроводников, физики, дендрологии и интродукции, экономики транспорта и торговли и истории искусства).

В 1961 г. были проведены 3 общих собрания АН ЭССР: 25—26 января, 26 апреля — годовичное собрание и 30 декабря — собрание, посвященное решениям XXII съезда КПСС и задачам АН ЭССР. В 1961 г. в научных учреждениях республики состоялись следующие научные сессии, конференции и совещания: 15—17 марта — Всесоюзное совещание по теории и практике шахтной аэрации животноводческих помещений; 28 марта — 1 апреля — научная конференция по почвоведению; 5—9 июня — Всесоюзное совещание по изучению крайних образований покровного оледенения; 19 ноября — совещание по вопросам составления толкового словаря эст. языка; 18—21 декабря — совещание по геологии палеозойских пород ЭССР; в декабре — научная сессия по вопросам морского рыбного х-ва на Балтийском море (все в Таллине); в мае и августе в гг. Килинги-Нымме и Раквере состоялись научные совещания по охране природы лесных объектов; в сентябре в Пярну проходила 5-я конференция по курортологии и физиотерапии. В связи со столетием со дня выхода первого издания эпоса «Калевипоэг» в Таллине, Тарту и Выру была проведена юбилейная сессия; в декабре в Кохтла-Ярве состоялась очередная 9-я выездная научная сессия по вопросам гигиены труда и профпатологии в сланцевой пром-сти.

В 1961 г. ученые Эстонии принимали участие в XI съезде Международного Астрономического Союза в Беркли (США), в VI конгрессе Международной Ассоциации по изучению четвертичного периода в Варшаве, в международной конференции протозоологов в Праге, во всевропейской конференции по биологии рака в Варшаве и в совещании по физике и химии кристаллофосфоров в Берлине.

В 1961 г. АН ЭССР были изданы: «История Эстонской ССР», т. 1 (на рус. яз.); монографии: Ю. Кахка «Волнения и реформы» (на эст. яз.); Х. Лиги «Положение и классовая борьба эстонского крестьянства в начале Ливонской войны (1558—1561 гг.)» (на эст. яз.) и А. Боговского «Канцерогенное действие продуктов переработки эстонского сланца» (на рус. яз.); «Диалекты эстонского языка», т. 1 (на эст. яз.); «Исследования по строительству», т. 1 (на эст. яз.) и др.

Книжный фонд Центральной библиотеки АН ЭССР на 1 января 1962 г. составлял ок. 1,1 млн. экз. Библиотека ведет книгообмен с 300 научными учреждениями в 34 странах.

Культурная жизнь. Художественная литература и литературоведение. В 1961 г. в связи со 100-летием со дня выхода первого издания эстонского народного эпоса «Калевипоэг» вышли три издания эпоса: народное (на эст. и рус. яз.), критико-текстологическое и детское. В 1961 г. опубликованы: роман В. Гросса «Продается недостроенный индивидуальный дом» («Лооминг», № 2—5) и 1-я ч. трилогии О. Томинга «Двенадцать лет. Хроника одной семьи» под названием «Сорок девятый» («Лооминг», № 9—12). Изданы: повесть Э. Теннова «Своя коняга Аугуста Мыйгу», книга новелл и миниатюр Л. Промет «Розовая шляпка» и сборники рассказов Г. Леберехта «Бронзовое колечко» и Р. Титова «Свежая краска» (на рус. яз.), путевой очерк Л. Мери «Юнги в зеленом океане», пьесы П. Кильгаса «На рассвете пел соловей», М. Рауда «Летняя ночь наяву» («Лооминг», № 8), пьесы Э. Раннета и др. В 1961 г. вышло 10 стихотворных сборников — «Избранные стихи» А. Каал, «Пролог и поэмы» П. Руммо, «Песни моря. — Сын бури» Ю. Смуула, 3 первых сборника молодых поэтов и др. Из литературоведческих трудов изданы: сборник критических статей «На путях литературы», т. 2 (составитель М. Лаоссон) и ряд кратких монографических исследований о творчестве эстонских писателей.

В 1961 г. Ю. Смуулу за путевой дневник «Ледовая книга» присуждена Ленинская премия.

На 1 января 1962 г. Союз писателей ЭССР насчитывал 88 членов.

Т е а т р. Драматические театры республики осуществили 53 новые постановки, среди них: «На рассвете пел соловей» П. Кильгаса — в театре им. В. Кингисеппа (реж. И. Таммур); «Океан» А. Штейна — в театре «Ванемуйне» (реж. Э. Кайду); «Дороги жизни» И. Россомахина — в Гос. русском драм. театре ЭССР (реж. Н. Паркалаб); «Дамоклов меч» Н. Хикмета — в театре им. Л. Койдулы в Пярну (постановка М. Меринг); «Профессия миссис Уоррен» Б. Шоу — в театре «Угала» в Вильянди (постановка К. Адера).

26 ноября отмечалось 50-летие театра им. Л. Койдулы в Пярну. В октябре состоялась республиканская декада театров, посвященная XXII съезду КПСС. В 1961 г. театрами обслужено ок. 1,2 млн. зрителей.

Музыка. В 1961 г. музыкальными театрами были осуществлены 11 новых постановок. Гос. акад. театр оперы и балета «Эстония» поставил оперы «Лембиту» В. Каппа (либретто А. Пирн по мотивам одноименной пьесы Ю. Сютисте, постановка У. Вяльютса, дирижер К. Раудсепп), «Бал-маскарад» Дж. Верди (постановка П. Мяги, дирижер В. Ярви) и др. Театр «Ванемуйне» поставил оперу «Аида» Дж. Верди (постановка У. Вяльютса, дирижер Я. Харгель) и балет «Домовой» Эд. Тубина (либретто Эл. Тубин, постановка И. Урбель, дирижер Э. Кылар). Театр «Эстония» в сентябре выступал на сцене Кремлевского театра.

В 1961 г. созданы новые симфонические произведения: драматическая сюита В. Реймана для струнного оркестра, симфоническая поэма Я. Ряэтса «Ода первому космонавту» и его же концерт для камерного оркестра, и

др.; в области камерной музыки: соната для фортепьяно А. Гаршнека. Впервые прозвучали на концертной эстраде оратория А. Пярта «Поступь мира» (на текст Э. Ветемаа), кантата Л. Вээво «Голос крови» (на текст В. Бакмана), кантата Э. Мяги «Хождение Калевипоэга в Финляндию». В. Оякяр написал цикл сольных песен на слова немецких поэтов.

С 1 октября 1961 по 1 февраля 1962 гг. проходил республиканский тур смотра творчества молодых композиторов.

На январь 1962 г. Союз композиторов насчитывал 61 чел.

4 февраля скончался нар. артист ЭССР Карл Отс.

К и н о. Киностудия «Таллинфильм» в 1961 г. закончила производство полнометражного цветного художественного панорамного фильма «Опасные повороты» (реж. Ю. Кун и К. Кийск). Вышли полнометражные художественные фильмы: широкоэкранный фильм «Случайная встреча» (реж. В. Невежин), цветной «Друг песни» (реж. Ю. Фогельман и Р. Казесалу) и «Парни одной деревни» (реж. Ю. Мюр). Студией выпущены объемные цветные кукольные фильмы «Я и Мурри» и «Отть в космосе» (реж. Э. Туганов). Выпущено 40 киножурналов «Советская Эстония» и 8 короткометражных документальных фильмов, в т. ч. «Калевипоэга обвиняет», «История одной грамоты», «Труженики моря», цветной широкоэкранный фильм «Осенние мотивы» и др. На эстонский язык дублировано 25 художественных фильмов и 60 частей научно-популярных фильмов.

На 1 января 1962 г. Союз работников кинематографии ЭССР насчитывал 38 членов.

На 1 января 1962 г. насчитывалось 965 киноустановок, из них 448 установок гос. и профсоюзной киносети. За 1961 г. киносеансами обслужено 23 млн. зрителей.

И з о б р а з и т е л ь н о е и с к у с с т в о. 14 сентября в Таллине открылась художественная выставка, посвященная XII съезду КПСС. На выставке экспонировались новые работы эстонских художников. В разделе живописи: триптих Л. Мууга «Протест против войны», работы Э. Китса, пейзажи Л. Микко, «Портрет художника Эльмара Китса» Е. Аллсалу. Среди графических произведений центральное место занимали работы Э. Окаса по мотивам народного эпоса «Калевипоэга» и гравюры, выполненные на основе впечатлений от поездки по Италии, новые тематические серии А. Кютта «Лесные работы», серия линогравюр А. Кеэрэнда «Кузнецы завода „Ильмарине“», работы графика П. Линната, посвященные жизни рыбаков. Из скульптурных работ интересны произведения М. Рооза, Л. Лаас, К. Рейтеля. Лучшие произведения, демонстрируемые на республиканской выставке, были отправлены на Всесоюзную художественную выставку в Москву. На выставке дополнительно были представлены новые произведения, такие как триптих П. Кимма «В карьере Вийвиконна», отображающий труд шахтеров эстонского сланцевого бассейна.

В 1961 г. в ЭССР были организованы выставки: таллинских и тартуских художников, молодых художников ЭССР, объединенная персональная выставка мастеров прикладного искусства М. Адамсон, В. Эллер, Э. Куррель, Э. Пийпуу, А. Рейндорф, персональные выставки художницы-графика А. Лийманд, художника А. Варди, Я. Тильберга, А. Старкопфа, выставка К. Тедера. В республике демонстрировались: выставка «Советская Украина», выставки литовского графика В. Юркунаса, армянского художника М. Абеяна, финского художника Т. Тапновара, художественной пром-сти Финляндии. Произведения эстонских художников экспонировались на выставке графики Советской Прибалтики в ВНР, на международной выставке графики в Любляне (ФНРЮ) и др. странах. Всего было организовано 162 выставки, которые посетило ок. 490 тыс. чел.

В апреле в республике состоялась традиционная неделя изобразительного искусства. К 100-летию со дня первого издания народного эпоса «Калевипоэга» в Тарту открылась выставка, на которой, помимо литературного материала, экспонировались произведения эстонских художников, созданные по мотивам «Калевипоэга». В 1961 г. в Кохтла-Нымме открыт филиал Таллинского Гос. художественного музея.

Звание нар. художника присвоено Айно Лийманд.

Союз советских художников ЭССР на 1 января 1962 г. насчитывал 281 члена, Союз архитекторов — 164 члена.

Х у д о ж е с т в е н н а я с а м о д е я т е л ь н о с т ь. В республике имеется 9 народных театров, 1 народный ансамбль песни и танца, св. 8 тыс. коллективов художественной самодеятельности, объединяющих св. 121 тыс. участников. 1—9 июня в Таллине проходила 2-я республиканская театральная весна народных театров. 1-я премия присуждена народному театру Дома культуры им. С. М. Кирова (Силламяэ) за спектакль «Цветы живые» Н. Погодина, 2-я премия — народному театру «Юность» («Ноорус») Главного управления профессионально-технического образования за постановку комедии В. Розова «Страницы жизни».

Общественные и культурные контакты с зарубежными странами. В 1961 г. ЭССР посетило ок. 100 делегаций и групп из 16 стран. В 1961 г. ЭССР посетили президент ДРВ Хо Ши Мин и первый секретарь ЦК Партии труда Вьетнама Ле Зуан, ген. секретарь ЦК КП Люксембурга Д. Урбани, ветераны КП Швеции, депутаты парламента Финляндии, делегация Венгерского коммунистического союза молодежи и др. Представители ЭССР принимали участие в «Неделе мира в Прибалтике» в Ростке (ГДР). В июле создано эстонское отделение Общества советско-чехословацкой дружбы. В республике проходили гастроли ансамбля песни и танца Республики Мали, бирманской группы артистов, шведского инструментального квартета, итальянского камерного оркестра, трио «Лос Мексиканос», эстрадного оркестра ЧССР, ансамбля песни и танца НРБ, инструментального трио ФРГ, а также артистов ЧССР, РНР, Кубы, Испании, Франции, США, Австрии, Италии. Эстонские мастера искусств гастролировали в различных зарубежных странах. Эстонские туристы побывали в республиках Африки, в Англии, Финляндии, Италии, Швеции, в странах народной демократии.

ЗАРУБЕЖНЫЕ ГОСУДАРСТВА, НЕСАМОУПРАВЛЯЮЩИЕСЯ ТЕРРИТОРИИ И КОЛОНИИ

АВСТРАЛИЙСКИЙ СОЮЗ

Общие сведения. Австралийский Союз — государство, расположенное на Австралийском материке, о-ве Тасмания и ряде др. более мелких о-вов. Входит в Содружество, возглавляемое Великобританией. Площадь — 7,7 млн. км². Население (июнь 1961 г.) — 10,5 млн. чел., в т. ч. ок. 40 тыс. аборигенов. Столица — г. Канберра (56 тыс. жит.). Крупнейшие города: Сидней — 2181 тыс. жит., Мельбурн — 1907 тыс. жит.

Австралийский Союз владеет колонией Папуа (ю.-в. часть Новой Гвинеи, площадь — 234 тыс. км², население — ок. 0,7 млн. чел.) и о-вами: Норфолк (население — 1 тыс. чел.), Кокосовые (Килинг; население — 0,9 тыс. чел.), Крестмас (Рождества; в Индийском океане, население — 2,7 тыс. чел.). Осуществляет управление подопечной территорией ООН Новая Гвинея (с.-в. часть Новой Гвинеи и ряд о-вов, площадь — 236 тыс. км², население — ок. 1,5 млн. чел.) и о-вом Науру (ок. 4 тыс. чел., с 1946 г. совместная опека Великобритании, Австралийского Союза и Новой Зеландии). Язык подавляющей части населения и официальный язык — английский.

Государственный строй. Глава государства — английский король (с 1952 г. — королева Елизавета II), представляемый генерал-губернатором (с апреля 1961 г. — виконт де Л'Айл энд Дадли). Высший законодательный орган — 2-палатный парламент. В результате выборов 9 декабря 1961 г. в палате представителей коалиция Либеральной и Аграрной партий имеет 62 места, Лейбористская — 60. В сенате либерально-аграрная коалиция имеет 30 мест, лейбористы — 28, Демократическая лейбористская партия — 1, 1 — независимый. У власти с декабря 1949 г. находится правительство либерально-аграрной коалиции во главе с Р. Мензисом, министр иностранных дел — Г. Баруик (либерал).

Политические партии и профессиональные союзы. Либеральная партия. Крупнейшая буржуазная партия. Оформилась в 1944 г. Лидер — Р. Мензис. Аграрная партия. Осн. в 1916 г. Выражает интересы крупных землевладельцев и скотоводов, а также связанных с с. х-вом групп финансового капитала. Лидер — Дж. Макьюэн. Лейбористская партия. Возникла в 90-х гг. 19 в. Лидер — А. Колуэлл. Демократическая лейбористская партия. Возникла в 1955—58 гг. из крайне правых элементов, вышедших или исключенных из Лейбористской партии. Коммунистическая партия Австралии. Осн. в 1920 г. Председатель — Р. Диксон. Генеральный секретарь — Л. Шарки. Партия издает еженедельные газеты «Трибюн» (Сидней), «Гардиан» (Мельбурн) и «Гардиан» (Брисбен), а также ежемесячный журнал «Коммюнист ревью».

Самый крупный профсоюзный центр страны — Австралийский совет профсоюзов.

Объединяет большинство профсоюзов, входит в МКСП. Президент — А. Монк. Союз австралийских рабочих. Насчитывает св. 250 тыс. членов. Президент — Г. Девис.

Экономика. В 1960/61 г. после «бума» 1959/60 г. в стране имело место значительное падение промышленного производства в отраслях, производящих автомобили и потребительские товары длительного пользования (на 25%). Число занятых в этих отраслях уменьшилось на 22%. Впервые за послевоенный период в Австралии возникла проблема массовой безработицы. Во второй половине 1961 г. число полностью безработных, по официальным данным, превысило 120 тыс. чел. (по данным профсоюзов, оно составляло ок. 200 тыс. чел.). Правительство оказалось вынуждено принять меры для ограничения иммиграции. Индекс цен на потребительские товары увеличился на 5%. Дефицит торгового баланса составил 156,6 млн. австрал. ф., тогда как в предыдущем 1959/60 г. имелось активное сальдо на сумму 1,5 млн. австрал. ф. Намерение Великобритании вступить в «общий рынок» вызвало большую тревогу в Австралии, т. к. это создает угрозу вытеснения Австралии западноевропейскими экспортерами с имеющего для нее исключительное значение английского рынка.

В 1960/61 г. резко усилилось проникновение иностранного капитала в австралийскую экономику. Общая сумма новых иностранных частных капиталовложений составила за год 326 млн. австрал. ф. (в 1959/60 г. — 186 млн. австрал. ф.). Особенно быстрыми темпами растут американские капиталовложения: к 1961 г. они превысили 1 млрд. долл.

Промышленность. В 1960/61 г. общий объем промышленного производства практически не возрос,

Добыча полезных ископаемых и производство некоторых видов промышленной продукции

Виды продукции	Единица измерения	1959/60 г.	1960/61 г.*
Каменный уголь	млн. т	21,2	22,8
Бурый уголь	» »	14,1	15,7
Золото	тыс. кг	33,9	33,5
Чугун	тыс. т	2655	3011
Сталь	» »	3520	3737
Свинец	» »	237	288
Цинк	» »	118	126
Медь	» »	65	69
Цемент	» »	2632	2861
Электрэнергия	млрд. кВт-ч	23,1	25,1
Электромоторы	тыс. штук	1643	1713
Холодильники	» »	237	213
Телевизоры	» »	440	305

* Оценка

гл. обр. за счет резкого сокращения в отраслях, связанных с производством автомобилей, т. е. ведущих в пром-сти страны. Число занятых в пром-сти упало на 7%.

Американская монополия «Алюминум компани оф Америка» («Алкоа») приступила к постройке в Австралии крупного предприятия по выплавке алюминия из бокситов Зап. Австралии, создав с этой целью компанию «Алкоа оф Острэлиа». Намечается, что предприятие будет выплавлять 40 тыс. т алюминия в год. На строительстве гидроэнергетической системы «Сноуи маунтинс» завершается строительство двух ГЭС общей мощностью 600 тыс. квт. В 1961 г. введен в действие завод по производству цинка в Кокл Крик (Новый Южный Уэльс) мощностью ок. 40 тыс. т цинка в год.

В ноябре 1961 г. было официально объявлено об открытии в районе хребта Хамерсли (Зап. Австралия) богатых залежей железной руды. Указывалось, что эти залежи в несколько раз превышают все известные запасы железной руды в стране, определяемые в настоящее время в 368 млн. т. В декабре 1961 г. в районе Тара (Квинсленд) открыто месторождение нефти.

Сельское хозяйство. На март 1961 г. насчитывалось (млн. голов): овец — 152, крупного рогатого скота — 17,3 (в т. ч. молочных коров — 4,9), лошадей — 0,6, свиней — 1,6.

В 1960/61 г. произведено (тыс. т): шерсти (на базе немой) — 733, мяса — 1333, масла — 182,4, сыра — 48 (в 1959/60 г. соответственно — 767, 1426, 195, 45).

Посевная площадь и сбор основных с.-х. культур

Культуры	Площадь (тыс. га)		Сбор (тыс. т)	
	1960 г.	1961 г.	1960 г.	1961 г.
Пшеница	5099	5423	6124	7307
Овес	1376	1416	998	1108
Ячмень	1052	1093	1406	1463
Кукуруза	83	83	191	165
Сахарный тростник (сахар-сырец)	1288	1383

Внешняя торговля. В 1960/61 г. экспорт — 969,5 млн. австрал. ф., импорт — 1087,7 (в 1959/60 г. соответственно — 937,7 и 927,3). Св. 80% всего экспорта приходится на с.-х. продукцию, цветные металлы и минеральное сырье. Доля в экспорте Австралии в 1960/61 г. (в %): Великобритании — 23,9; Японии — 16,7; США — 7,5; в импорте соответственно — 31,3; 6,8 и 20,0. В 1960/61 г. доля Великобритании во внешней торговле Австралии упала до самого низкого уровня за всю историю англо-австралийской торговли. Одновременно возрос удельный вес Японии и США.

Денежная единица — австрал. фунт. По курсу Госбанка СССР равен 2,02 руб. (на январь 1962 г.).

Важнейшие события. В 1961 г. внутривнутриполитическая жизнь страны протекала в значительной степени под знаком подготовки к парламентским выборам. Выборы состоялись 9 декабря 1961 г. Они показали неудовлетворенность широких слоев населения внешней и внутренней политикой правительства Мензиса. Либерально-аграрная коалиция получила в палате представителей большинство лишь в 2 голоса и то только благодаря поддержке со стороны Демократической лейбористской партии и Квинслендской лейбористской партии. Праволейбористское руководство препятствовало объединению всех сил, которые выступали против правительства Мензиса. Оно отвергло предложение КП о единстве действий. По ряду вопросов внешней политики (например, об отношениях с социалистическими странами) правое руководство АЛП

прямо поддерживало правительство Мензиса. После конференции партии в Брисбене в июле 1961 г. позиции правых в руководстве упрочились.

Значительный размах получило забастовочное движение. В январе в течение 3-х недель проходила закончившаяся крупной победой рабочих забастовка на металлургическом заводе в Ньюкасле — одна из самых больших забастовок в металлургической пром-сти страны. В начале года в Квинсленде развернулась крупнейшая за всю историю этого штата забастовка (участвовало 100 тыс. чел.). В мае 20 тыс. докеров провели 24-часовую забастовку в знак протеста против реакционного законопроекта правительства, направленного на ограничение прав портовых рабочих. В ноябре состоялась забастовка на самых больших в Австралии медных рудниках в Маунт Айза (Квинсленд), для подавления которой правительство штата вводило чрезвычайное положение.

4—9 сентября проходил конгресс Австралийского совета профсоюзов. В резолюциях конгресса была осуждена экономическая политика правительства, выдвинуты требования национализации монополий, установления контроля над ценами, принятия мер для борьбы с безработицей. Конгресс избрал в исполком АСП трех коммунистов.

В связи с планами строительства военных баз США на австралийской территории в мае был организован «Комитет против создания иностранных военных баз в Австралии». В сентябре состоялся большой поход сторонников мира в Канберру в знак протеста против планов создания военных баз США в Австралии. В марте в Брисбене состоялась конференция в защиту прав аборигенов. Ее участники потребовали предоставления аборигенам полных гражданских прав и отмены направленного против них дискриминационного законодательства.

9—12 июня состоялся XIX Национальный съезд КП Австралии. Съезд выдвинул лозунг: «Народ против монополий, за мир, демократию и повышение жизненного уровня» и наметил конкретную программу борьбы против реакционной политики правительства Мензиса. В решениях съезда вновь была подтверждена готовность компартии сотрудничать с лейбористами в борьбе против монополий и реакционной политики правительства либерально-аграрной коалиции. В декабре состоялся пленум ЦК КПА, полностью поддержавший решения XXII съезда КПСС.

Внешняя политика. В 1961 г. участие в агрессивных военных блоках СЕАТО и АНЗЮС продолжало оставаться основой австралийской внешней политики. Правительство полностью солидаризировалось с позицией США и Великобритании в вопросе о разоружении и берлинском вопросе. Р. Мензис неоднократно выступал в этой связи с антисоветскими клеветническими заявлениями. Примерами неблагоприятного отношения австралийского правительства к СССР были отказ передать Советскому правительству по его требованию военного преступника Вика и невыдача вив представителям КПСС, приглашенным на съезд КПА.

В области внешней политики еще больше возросла зависимость Австралии от США. Одновременно происходило дальнейшее ослабление связей между Австралией и Великобританией. Австралия по соглашению с США взяла на себя разработку нового ракетного оружия для борьбы с подводными лодками (США оказывают финансовое содействие). Правительством Мензиса разработана программа усиления ВМФ Австралии, которой предусматривается «укрепление сотрудничества» с США во всех областях «обороны». В сентябре было официально объявлено о предстоящем прибытии в Австралию большого числа американских

самолетов «У-2» и 180 американских летчиков «с целью исследования верхних слоев атмосферы». По бюджету 1961/62 г. военные ассигнования возрастают на 2,3% по сравнению с 1960/61 г.

В 1961 г. правительство Мензиса продолжало политику поддержки голландских колонизаторов в вопросе о Зап. Ириане. В апреле в Канберре состоялись переговоры между индонезийским министром обороны и австралийским правительством о Зап. Ириане, не приведшие к изменению позиции австралийского правительства. Более того, оно официально выступило в поддержку плана объединения Зап. Ириана с «австралийской» частью Новой Гвинеи и создания «государства Новая

Гвинея». Выдвигая этот план, колониалистские круги Нидерландов и Австралии пытались под вывеской формальной независимости обеспечить сохранение своего фактического контроля над всей Новой Гвинеей. В ООН представители Австралии отказывались от установления определенного срока для предоставления независимости подопечной территории Новая Гвинея, находящейся под австралийским управлением.

На конференции премьер-министров стран Содружества в Лондоне в марте 1961 г. Австралия поддерживала ЮАС, против расистской политики которого резко выступили афро-азиатские члены Содружества.

И. Лебедев.

АВСТРИЯ

(Р е с п у б л и к а А в с т р и я)

Общие сведения. Австрия — государство в Центральной Европе. Федеративная республика. Площадь — 84 тыс. км². Население по переписи 21 марта 1961 г. 7067 тыс. чел. Столица — г. Вена (1627 тыс. жит. в 1961 г.). Крупные города (тыс. жит. в 1961 г.): Грац — 237, Линц — 196, Зальцбург — 107. Австрийцы составляют 97% всего населения. В окраинных районах проживают хорваты, словены, венгры и итальянцы. 99% населения говорит на немецком языке. Ок. 90% верующих — католики.

Государственный строй. Австрия — федерация 9 земель (провинций), имеющих свои конституции, парламенты (ландтаги) и правительства. Глава государства — федеральный президент (с 1957 г. — А. Шерф, бывший пред. Социалистической партии Австрии). Высший законодательный орган — двухпалатный парламент. Верхняя палата — Федеральный совет — состоит из 50 представителей ландтагов, нижняя палата — Национальный совет (165 депутатов) — избирается населением на 4 года. В избранный в 1959 г. (досрочно) Национальный совет входят 79 представителей Австрийской Народной партии (АНП), 78 — Социалистической партии Австрии (СПА) и 8 — Австрийской освободительной партии. В апреле 1961 г. было сформировано новое правительство из представителей АНП и СПА. Глава правительства — федеральный канцлер А. Горбах, АНП (ранее Ю. Рааб, АНП), министр иностранных дел — Б. Крейский (СПА).

Политические партии и профессиональные союзы. Австрийская народная партия (АНП). Основана в 1945 г. Тесно связана с католической церковью. Насчитывает св. 700 тыс. членов (1960 г.). Председатель — А. Горбах (с 1960 г.; Ю. Рааб с 1960 г. — почетный председатель). Основные газеты: «Дас клеине фольксблатт» и «Эстеррейхише нёйе тагесцейтунг». Социалистическая партия Австрии (СПА). Основана в 1945 г. Входит в Социалистический интернационал. Насчитывает 715 тыс. членов (ноябрь 1959 г.). Председатель — Б. Питтерман. Центральный орган — газета «Арбейтер цейтунг». Австрийская освободительная партия (АОП). Основана в 1956 г. Объединяет неонацистские элементы, выступающие против нейтралитета Австрии. Насчитывает ок. 35 тыс. членов. Председатель — бывший эсэсовец Ф. Петер. Коммунистическая партия Австрии (КПА) основана в 1918 г. Председатель — И. Колпениг. Центральный орган — газета «Фольксштимме».

Австрийское профсоюзное объединение. Создано в 1945 г. Объединяет 16 отраслевых профсоюзов с общим числом членов св. 1500 тыс. (1960 г.). Входит в МКСП. Председатель — И. Бём.

Экономика. Согласно переписи 1961 г., общее число занятых в стране составило (тыс. чел.; в скобках —

по переписи 1951 г.) 3369 (3347); из них в промышленности и ремесле — 1599 (1367), в сельском и лесном хозяйстве — 765 (1080), в торговле и на транспорте — 536 (436), лица свободных профессий — 228 (201).

В 1961 г. национальный продукт увеличился в неизменных ценах на 5% (в 1960 г. — на 8%); в 1-м квартале прирост составил соответственно 8%, а в 4-м — 2%. Промышленное производство увеличилось в истекшем году на 4% (в 1960 г. — на 9%); это связано главным образом с обострением проблемы сбыта продукции ряда отраслей обрабатывающей промышленности, в частности черной и цветной металлургии, металлообрабатывающей, кожевенной. Капиталовложения в экономику выросли в 1961 г. на 6% (в 1960 г. — на 12%), причем инвестиции в оборудование начиная со второго квартала почти не увеличились. Вследствие повышения некоторых тарифов, например на транспорт и квартирную плату, и цен на некоторые продовольственные товары и предметы широкого потребления общий индекс розничных цен вырос с декабря 1960 г. по декабрь 1961 г. на 5%. Важным фактором, стимулировавшим развитие производства в 1961 г., явился рост внутреннего потребления (на 6%), что произошло главным образом благодаря увеличению занятости — в целом на 60 тыс. человек, или на 2%, и возрастанию притока иностранных туристов (на 13% по сравнению с 1960 г.).

Промышленность. Доля гос. капиталистического сектора, включающего гл. обр. бывш. германские промышленные предприятия и электростанции, национализированные в 1946—1947 гг., составляла в промышленности около 1/3, в т. ч. в производстве электроэнергии — свыше 50%, природного газа, железной руды, чугуна и свинца — ок. 100%, угля, нефти, стали, азотных удобрений — свыше 90%, меди — 90%, алюминия — ок. 70%. Установленная мощность электростанций на начало 1961 г. — 4,2 млн. квт, в т. ч. ГЭС — 3 млн. квт. Гидроэнергетические ресурсы на 1 января 1961 г. оценивались в 43 млрд. квт-ч. Продолжалось строительство ГЭС Ашах (на р. Дунай), Шердинг (на р. Инн), Мозенштейн (на р. Энс) и ряда тепловых электростанций с общей производительностью ок. 4 млрд. квт-ч. В 1961 г. производство электроэнергии увеличилось на 4%, добыча угля и нефти продолжала сокращаться, добыча природного газа увеличилась незначительно. Весной на новом нефтеперерабатывающем заводе в Швехате вступили в строй установка каталитического реформинга для получения высококачественного бензина и установка для получения пропана и бутана. В связи с ухудшением положения на рынке черных металлов на крупнейших металлургических концернах «Фест» и «Альпине-Монтана» осенью были остановлены по одной доменной печи и несколько мартеновских печей. Пущен в эксплуатацию ряд новых мощностей в химической промышленности.

ГОСУДАРСТВЕННЫЕ ФЛАГИ СОЮЗА ССР



Союз Советских Социалистических Республик



Азербайджанская ССР



Армянская ССР



Белорусская ССР



Грузинская ССР



Казахская ССР



Киргизская ССР



Латвийская ССР



Литовская ССР



Молдавская ССР



РСФСР



Таджикская ССР



Туркменская ССР



Узбекская ССР



Украинская ССР



Эстонская ССР

ГОСУДАРСТВЕННЫЕ ФЛАГИ
ЗАРУБЕЖНЫХ СТРАН



Австралия



Австрия



Албания



Алжир



Андорра



Аргентина



Афганистан



Бельгия



Берег Слоновой Кости



Бирма



Болгария



Боливия



Бразилия



Ватикан



Великобритания



Венгрия



Венесуэла



Верхняя Вольта



Демократическая
Республика Вьетнам



Вьетнам (Южный)



Габон



Гаити



Гана



Гватемала



Гвинея



Германская
Демократическая Республика



Гондурас



Греция

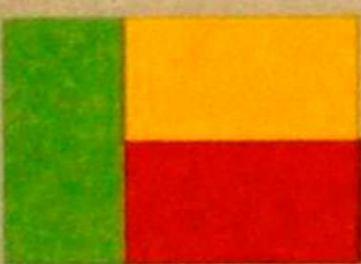

Дагомел



Дания

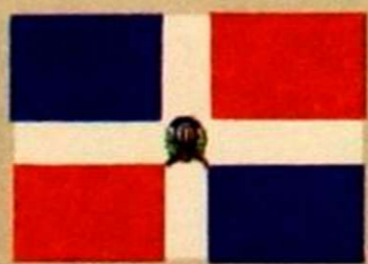

Доминиканская
Республика



Израиль



Индия



Индонезия



Иордания



Ирак



Иран



Ирландия



Исландия



Испания



Италия



Йемен



Камбоджа



Камерун



Канада



Кипр



Китайская Народная Республика



Колумбия



Конго (Леопольдвиль)



Конго (Браззавиль)



Корейская Народно-Демократическая Республика



Корея (Южная)



Коста-Рика



Куба



Лаос



Либерия



Ливан



Ливия



Лихтенштейн



Люксембург



Мавритания



Малайская Федерация



Мали



Мальгашская Республика



Марокко



Мексика



Монако



Монгольская Народная Республика



Непал



Нигер



Нигерия



Нидерланды



Никарагуа



Новая Зеландия



Норвегия



Объединенная Арабская Республика



Пакистан



Панама



Парагвай



Перу



Польша



Португалия



Румыния



Сальвадор



Сан-Марино



Саудовская
Аравия



Сенегал

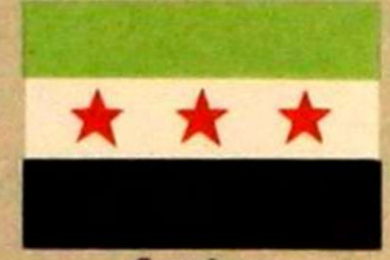

Сирийская
Арабская Республика



Соединенные
Штаты Америки



Сомали



Судан



Сьерра-Леоне



Танганьика



Таиланд



Того



Тунис



Турция



Уругвай



Федеративная
Республика Германии



Филиппины



Финляндия



Франция



Цейлон



Центрально-
африканская Республика



Чад



Чехословакия



Чили



Швейцария



Швеция



Эквадор



Эфиопия



Югославия



Южно-Африканская
Республика

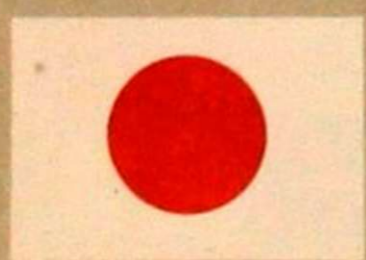

Япония



Западное Самоа



Организация
Объединенных наций

Примечания:

1. Флаги зарубежных государств даны на 31 декабря 1961г.

2. 28 ноября 1960г. была провозглашена независимость Мавритании. Однако Марокко считает, что Мавритания является незаконно отторгнутой частью территории Марокканского государства.

3. Западное Самоа является независимым государством с 1 января 1962г.

Производство некоторых видов промышленной продукции

Виды продукции	Ед. изм.	1959 г.	1960 г.	1961 г.
Электроэнергия (коммунальные электростанции) в т. ч. на ГЭС	млрд. кВт-ч	12,2	13,1	13,7
Нефть	млн. т	2,5	2,4	2,4
Газ	млрд. м ³	1,1	1,5	1,6
Бурий уголь	млн. т	6,2	6,0	5,6
Магнезит сырой	млн. т	1,2	1,6	1,8
Графит	тыс. т	6,2	8,8	8,1
Железная руда	млн. т	3,4	3,5	3,7
Чугун	млн. т	1,8	2,2	2,3
Сталь	млн. т	2,5	3,2	3,1
Прокат	млн. т	1,7	2,1	2,1
Медь электролитическая	тыс. т	10,5	11,8	11,9
Алюминий первичный	тыс. т	65,6	67,9	67,6
Автомобили легковые	тыс. шт.	14,9	15,0	14,0
Автомобили грузовые	тыс. шт.	4,9	4,5	4,3
Тракторы	тыс. шт.	14,3	14,4	14,7
Минеральные удобрения	млн. т	0,9	0,9	1,0
Цемент	млн. т	2,4	2,8	3,1
Ткани хлопчатобумажные	млн. м	93,7	102,9	108,6
Обувь кожаная	млн. пар	9,5	9,8	10,9
Сахар-сырец	тыс. т	316	397	224

Сельское хозяйство. В 1961 г. урожай зерновых, достигавший в целом 2,25 млн. т, был на уровне предыдущего года, однако вследствие того, что соотношение посевных площадей под отдельными культурами изменилось, сбор продовольственного зерна вырос на 12%, а кормового — уменьшился на 10%. Под влиянием уменьшения площади под корнеплодами (в 1960 г. ощущалось их значительное перепроизводство), а также засухи урожай корнеплодов резко сократился: картофеля — на 13%, сахарной свеклы — почти на 40%.

Сбор основных сельскохозяйственных культур (тыс. т)

Культуры	1959 г.	1960 г.	1961 г.
Пшеница	589	702	711
Рожь	417	353	472
Ячмень	405	589	522
Овес	312	343	316
Кукуруза	146	213	198
Картофель	2946	3809	3395
Сахарная свекла	1951	1906	1250

Поголовье скота (декабрь 1961 г., тыс. голов): крупный рогатый скот — 2 457 (в т. ч. молочные коровы — 1 128), лошади — 135, свиньи — 2995, овцы — 169, козы — 149. Удой молока в 1961 г. — 2901 тыс. т. Средний надой на 1 корову — 2577 кг. В 1961 г. производство мяса увеличилось на 11% (поставки мяса на рынок составили 330 тыс. т), молока — на 7%, сыра — на 5%, тогда как масла в связи с затруднениями со сбытом сократилось на 2%.

Транспорт. Общая протяженность ж. д. (1960 г.) — 6,7 тыс. км, в том числе электрифицированных 2,1 тыс. км. В октябре 1961 г. насчитывалось 558 тыс. автомобилей, в т. ч. 475 тыс. легковых. Перевозки грузов по ж. д. в 1961 г. составили 8,1 млрд. т-км, по рекам (гл. образом по Дунаю) — 6,2 млн. т.

Внешняя торговля. Внешнеторговый оборот в 1961 г. (млрд. шилл.): импорт — 38,6 (1960 г. — 36,8), экспорт — 31,3 (29,1). Наиболее возрос ввоз оборудования, особенно электротехнического — почти в 1,5 раза, проката черных металлов, химических товаров и нефтепродуктов. Расширение экспорта происходило прежде всего за счет оборудования, огнеупоров, текстильных и бумажных изделий, одежды. Увеличился товарооборот с социалистическими странами (в частности, с СССР — на 12%).

Географическое распределение внешней торговли (в %)

Страны	Экспорт		Импорт	
	1960 г.	1961 г.	1960 г.	1961 г.
Страны ЕЭС	50,2	49,7	56,5	59,5
в том числе:				
ФРГ	26,8	27,5	40,3	42,9
Италия	16,7	15,2	8,4	7,9
Франция	1,7	2,1	3,7	3,9
Нидерланды	3,0	3,0	3,2	3,1
Страны ЕАСТ	12,5	14,4	12,1	12,6
в том числе:				
Швейцария	4,8	6,0	4,3	4,7
Англия	2,8	3,1	4,9	5,0
Швеция	2,6	2,6	1,4	1,5
Социалистические страны	14,8	14,9	11,6	10,6

Финансы. Денежная единица — австрийский шиллинг. По курсу Госбанка СССР на 1 июня 1962 г. 100 австрийских шиллингов = 3,48 руб. Вследствие уменьшения дефицита торгового баланса в 1961 г. до 7,3 млрд. шилл. (в 1960 г. — 7,7 млрд. шилл.) и роста поступлений от иностранного туризма до 5,6 млрд. шилл. (в 1960 г. — 4,4 млрд. шилл.) платежный баланс по текущим операциям имел положительное сальдо, а золотые и валютные резервы увеличились с декабря 1960 г. по декабрь 1961 г. с 18,1 до 21,4 млрд. шилл., или на 18%. Общее количество денег в обращении увеличилось до 37 млрд. шилл. (на конец 1961 г.), или на 6% по сравнению с 1960 г.

Важнейшие события и внешняя политика. 8—11 марта 1961 г. в Вене с официальным визитом находился министр иностранных дел Польши А. Рапацкий. 1—3 апреля состоялся XVIII съезд КПА. После широкой дискуссии съезд единогласно одобрил резолюции: «Коммунистов — снова в парламент!», «За мир, демократию и социализм», «За социальный прогресс», «Единство воли и действий партии». 23 мая — 1 июня в Австрии по приглашению австрийской парламентской группы находилась делегация парламентской группы СССР во главе с А. П. Волковым. 3—4 июня в Вене состоялась встреча председателя Совета Министров СССР Н. С. Хрущева с президентом США Дж. Кеннеди. В начале октября в ряде районов Вены, а также во многих городах Нижней Австрии состоялись демонстрации и митинги протеста против повышения цен на продукты питания и предметы первой необходимости.

В конце года в Австрии усилились провокации неофашистских групп. Полицией была обнаружена неофашистская организация, насчитывающая свыше тысячи членов, которая выступает за новый «аншлюс». Произведены аресты, в т. ч. ряда чиновников провинциального тирольского правительства. 15 декабря австрийское правительство официально заявило о своем намерении вступить в ЕЭС и обратилось к нему с просьбой «провести переговоры с целью заключения соглашения исключительно экономического характера, которое бы дало возможность Австрии принять участие в расширенном европейском рынке». КПА решительно выступила против, указав, что это подрывает нейтралитет Австрии, которая располагает всем необходимым, чтобы всесторонне развивать свою экономику, не входя в ЕЭС. В конце декабря в Вене состоялись переговоры между советской и австрийской торговыми делегациями. Подписанный протокол предусматривает дальнейшее значительное увеличение товарооборота между обеими странами в 1962 г. Л. Сабельников.

Культурная жизнь. Литература. На книжном рынке по-прежнему доминировала иностранная продукция (св. 80% изданий), главным образом из ФРГ, а также из США, Англии

п Франци. Австрийская литература, которую все больше прибирают к рукам западногерманские издатели, сильнее всего сохраняет своеобразие в области лирики. В 1961 г. появились циклы стихов Рудольфа Фельмайера «Венские некрологи» и «Венская страсть», произведения Христины Буста, Веры Ферра, Карла Антона Мали, в творчестве которого большое место уделено его собственным переживаниям в период Движения Сопротивления. Фридль Хофбауэр в своем лирическом романе «В конце все же одна фантазия» описывает последние дни жизни австрийского классика Раймунда. Сенсацию произвели роман «Волчья шкура» Ханса Леберта и антифашистский роман «Вещественный урон был невелик» Эриха Вильдбергера. Фриц Вёсс достиг рекордного для Австрии тиража (вместе с в. 250 тыс.) своими двумя романами о Сталинградской битве: «Собаки, вы хотели жить вечно...» и «Рыба начинает гнить с головы».

Из пьес надо прежде всего отметить «Господина Карла» Квальтингера и Мерца; в ней дан сатирический образ австрийского обывателя, который за последние сорок лет служил разным общественным системам, ни в одну из них не веря. Критический характер носят две пьесы Эрнста Хагена: «Кафе Австрия» и «Рапсодия в красно-бело-красном». Ярко выраженную прогрессивную направленность имеет драма Артура Веста «Весна», посвященная Движению Сопротивления.

Э. Т. Кауэр.

Т е а т р. Бедственное положение с театральными помещениями в 1961 г. несколько не улучшилось. Репертуар по-прежнему негласно контролируется партиями правительственной коалиции, что ведет к частому исключению из него произведений прогрессивных авторов. В частности, в Вене все еще бойкотируются пьесы Б. Брехта. В 1961 г. в венском городском театре шли новые инсценировки «Генриха V» Шекспира и «Эмили Галотти» Лессинга; была поставлена также «Антигона» Софокла в новом, довольно неудачном переводе Рудольфа Байра. Народный театр возобновил постановку драматической поэмы Грильпарцера «Либуша». Среди современных западных литераторов впереди Ануй (четыре премьеры: «Евридика», «Высочества», «Леокадия» и — неудачная — «Обед тузов»). Но наибольшим успехом по-прежнему пользовался Артур Миллер (новая постановка «Смерти коммивояжера» в академическом театре и пьеса «Все мои сыновья» в Йозефштадте). На сценах венских театров шли также «Калигула» Камю и «Король в коротком платье» Кристофера Фрай. Неудачной была постановка «Балкона» Женета. Пьесы австрийских авторов, кроме Артура Веста, Эрнста Хагена и Квальтингера, почти не ставились. Из драматургии социалистических стран со значительным успехом шла пьеса Л. Кручковского «Первый день свободы», из классического русского репертуара — «Лес» Островского (Йозефштадт, в очень хорошей постановке); народный театр осуществил инсценировку романа Достоевского «Идиот», которая, однако, вызвала споры. Были показаны острая сатира «1913» (Народный театр) и «Кассета» (Театр дер Кураж). В 1961 г. в Австрии гастролировало меньше иностранных трупп, чем обычно. Блестящий успех выпал на долю пражской «Латерны Магии». Успешно гастролировал и греческий театр. Гораздо меньший успех имела американская театральная труппа.

Э. Т. Кауэр.

Музыка. В Венском фестивале впервые участвовали Государственный симфонический оркестр СССР (дирижеры К. Иванов и Г. Рождественский), отмеченный прессой как лучший среди приглашенных ансамблей, и Лондонский симфонический оркестр (дирижеры Л. Стоковский, П. Монто и Дж. Сольти). Были исполнены новые для Вены произведения — 11-я симфония Шостаковича и симфония Эшпая. Из ФРГ на фестиваль прибыли оркестры Штутгартского и Кёльнского радио. Кульминационным моментом фестиваля было выступление Д. Ойстраха, игравшего, в частности, с Венским филармоническим оркестром под управлением Г. Карояна. Из других известных скрипачей можно было услышать И. Менухина, Ц. Франческати, Н. Мильштейна и В. Шнейдерхана. Сильное впечатление произвело концертное исполнение «Бориса Годунова» на русском языке (главную партию исполнял Джордж Лондон). Из двух премьер больших хоровых произведений оратория Шёнберга «Якобинцы» разочаровала любителей музыки. Веселая же кантата А. Уля «Кто один, тому хорошо» имела, напротив, сенсационный успех.

На Зальцбургский фестиваль была приглашена Дрезденская государственная капелла, выступления которой прошли с большим успехом. Публика на фестивале познакомилась также с советским квартетом им. Бородина, впервые в Австрии исполнившим восьмой струнный квартет Шостаковича. Оперная новинка фестиваля — «Фалунский рудник» композитора из ГДР Р. Вагнер-Регени — не имела успеха. Новым в программе Зальцбургских фестивалей были «Идоменей, царь Крита» Моцарта и «Дон Карлос» Верди.

Первой премьерой, поставленной в 1961 г. Венской государственной оперой, был «Евгений Онегин» Чайковского. Впервые после второй мировой войны была возобновлена постановка «Персифалля» Вагнера. Неудача постигла оперу «Одипус тиран». Новый балет «Белая роза», несмотря на прекрасное либретто, разочаровал публику, т. к. музыка композитора В. Фортнера оказалась очень монотонной и неинтересной. Государственный оперный театр поставил также балет англо-шведского композитора Густава Хольста «Планеты».

В венской Народной опере были поставлены комическая опера Джан Карло Менотти «Старая дева и вор», «Джани Скикки» Пуччини, «Севильский цирюльник» Россини, «Дон Паскуале» Доницетти и, наконец, «Трубадур» Верди. В столице Австрии построен третий маленький оперный театр. Это «Венский Камерный театр», ставящий на свои скромные средства оперы, идущие от случая к случаю. В 1961 г. там были поставлены «Хитрые женщины» Чимарозы, «Женитьба» Мартину (по Гоголю), «Занда» Моцарта (предшественница «Похищения из Сералия») и «Четыре грубияна» Вольф-Феррари. Среди оперных трупп в других городах Австрии следует отметить труппу театра в Линце, в 1961 г. поставившую впервые в Австрии «Майскую ночь» Римского-Корсакова.

Кроме артистов и ансамблей, приезжавших на Венский и Зальцбургский фестивали, Австрию в 1961 г. посетили А. Хачатурян, который с успехом дирижировал Венским филармоническим оркестром, исполнившим его произведения, оркестры Чешской филармонии (дирижер К. Анчери) и Бухарестской филармонии (дирижер Дж. Джорджеску).

М. Рубин

К и н о. В 1961 г. в Австрии было создано 18 художественных фильмов (в 1960 г. — 20, в 1959 г. — 22) и 29 документальных фильмов (в 1960 г. — 31, в 1956 г. — 52, в 1952 г. — 64). Среди художественных фильмов не было ни одного выдающегося. Среди документальных фильмов особое место занимают фильмы-спектакли, прежде всего «Каждый» и «Крестьянин-миллионер». Австрия, как и раньше, принадлежит к тем странам мира, где больше всего любителей кино. Однако под влиянием быстро распространяющегося телевидения абсолютное число посетителей кино упало в 1961 г. ниже 100 млн (по сравнению со 115 млн. в 1959 г. и 106,5 млн. в 1960 г.). Импорт фильмов из США и ФРГ сократился больше чем на четверть. Напротив, импорт из Франции, Англии и Италии (особенно кинокомедий и водевилей) возрос. В 1961 г. были показаны фильмы советского производства: «Те, кто придут после нас» («Отцы и дети»), «Капитанская дочка», «Дама с собачкой», «Насреддин, багдадский вор», «Баллада о солдате», «Неотправленное письмо», «Золушка», «Отелло». Велик был интерес к антифашистским фильмам (в 1960 г. — к фильму «Моя борьба» шведа Лейсера, в 1961 г. — к фильмам «Эйхман и третья империя», «Быть или не быть» и особенно к «Нюрнбергскому процессу»). Производственные возможности австрийских киностудий широко используют известные американские фирмы («Уолт Дисней», «Колэмбия», «Юниверсал интернешнл» и др.), т. к. расходы на изготовление фильмов в Австрии (из-за очень низкого уровня заработной платы) значительно меньше, чем в других европейских странах. В дискуссии на тему «Почему австрийский фильм так плох?» подчеркивалось, что лучшие режиссеры страны (Фред Циммерман, Билли Вилдер, Отто Людвиг Преммингер) переехали в США. Однако основная причина низкого качества фильмов заключается в том, что кинопродюсеры ФРГ с ее большим кинорынком и западногерманские судные учреждения фактически решают вопрос о содержании австрийских фильмов.

Ф. Бёни.

Изобразительное искусство. За последние два года в Вене открылось много маленьких художественных галерей, которые дают возможность выставлять работы молодых художников. В течение 1961 г. состоялись выставки югославской графики, работ художников Грагерера Деклева, Хауга, Георга Меркля, Антона Лемдена и абстракциониста Мейснера. Великолепной была выставка «Две с половиной тысячи лет болгарскому искусству». Были показаны также выставки произведений Гойи, рисунков польского графика и иллюстратора Сроковского. Австрийское министерство культуры организовало выставку на тему «Человек в изобразительном искусстве», а также выставку картин Сезанна. В различных галереях были выставлены произведения немецкого экспрессиониста начала XX в. Рольфа, работы сюрреалистов, абстракционистов, плакаты. Широко праздновалось 100-летие Дома художника. Особенно хорошей была выставка французской скульптуры; там были представлены все великие имена XX в. Затем состоялись выставки произведений современных американских художников интернациональной графики, прекрасная венгерская выставка изобразительного искусства, выставка работ английского скульптора и художника Генри Мура, выставка под названием «Предмет живет» (в качестве противопоставления абстрактному искусству), выставка работ выдающегося австрийского художника Кубинса, выставка австрийской архитектуры, советская выставка народного искусства. В Бургенланде, в громадной каменоломне, современные скульпторы почти со всего мира выставили на широкое обозрение свои произведения из камня. Из выставок в других городах прежде всего следует отметить выставку произведений Гуттузо в Зальцбурге (первую в Австрии) и выставку прекрасных репродукций Пикассо (к 80-летию со дня рождения) в Граце.

А. Лескошек.

Архитектура. Из важнейших архитектурных сооружений, законченных в 1961 г., назовем два восстановленных моста через Дунай; новый мост у Зальцтор; два новых общежития в Вене; большое здание конторы страхового общества в Вене на Дунайском канале (архитектор Липперт); рыночный павильон в Инсбруке (архитектор Штиглер); студенческое общежитие в Леобене (Штирия). За границей, в Копенгагене и Штутгарте, была показана выставка «Вена, город труда. Город искусства». Центральное объединение архитекторов

Австрии организовало выставку произведений венского архитектора А. Лоса; выставки «Австрийская архитектура» — в музее прикладного искусства (обзор деятельности австрийских архитекторов гл. обр. после 1945 г.); «Современное театральное строительство»; «Односемейный дом». В венском «Строительном центре» состоялась выставка «4000 лет мексиканской архитектуры».

Были проведены конкурсы: на здание больницы и университетских клиник в Вене, на здания четырех федеральных реальных гимназий в Вене и Зальцбурге, на здание студенческого общежития в Вене, на здание Высшего суда в Эйзенштадте (Бургенланд); на здание высшего учебного заведения по социальным наукам в Линце, на здание общежития трудовой школы в Фельбертале.
М. Шюттс-Лихоцки.

АДЕН

Аден — английское владение на юге Аравийского п-ова. Состоит из колонии (г. Аден, о-ва Курния-Мурния, Сокотра, Перим, Камаран), Восточного и Западного протекторатов. Общая площадь — ок. 290 тыс. км², в том числе колонии — 300 км². Население — ок. 810 тыс. чел. (в колонии — 150 тыс. чел., в Западном протекторате — 355 тыс. чел., в Восточном протекторате — 305 тыс. чел.) гл. обр. арабы-мусульмане, индусов — ок. 16 тыс.

В колонии власть осуществляется английским губернатором, при котором имеются Законодательный (состоящий из спикера, 5 должностных лиц, 6 назначаемых и 12 выборных членов) и Исполнительный (5 должностных лиц, 5 выборных или назначаемых членов и 5 чиновников, ответственных за работу различных департаментов) советы. В протекторатах власть формально находится в руках правителей княжеств (19 — в Западном и 5 — в Восточном протекторатах), но в действительности сосредоточена в руках советников, подчиненных непосредственно губернатору.

11 февраля 1959 г. было объявлено о создании так наз. федерации княжеств Западного протектората Аден. В ноябре 1961 г. англичане объявили о передаче в ведение федерации руководства вооруженными силами, находившимися под их контролем с 1928 г.

Почти все население протекторатов занято с. х-вом. Обрабатываемая площадь — ок. 46 тыс. га. Основные культуры: просо, пшеница, ячмень, кунжут, индиго, кофе, длиноволокнистый хлопчатник (с 1949 г. по 1959 г. производство хлопка увеличилось с 20 т до 5,5 тыс. т), разнообразные овощи и фрукты. Поголовье домашнего скота в протекторатах (1959 г.) — 450 тыс., в т. ч. овцы и козы — 350 тыс., ежегодный улов рыбы — св. 70 тыс. т.

В г. Аден имеются небольшие предприятия пищевой и текстильной промышленности и мощный нефтеперерабатывающий завод (7 млн. т в год).

В 1960 г. в порт Аден зашло ок. 6 тыс. судов. Значительная часть товаров реэкспортируется. Стоимость

экспорта в 1960 г. составила 58,4 млн. долл., импорта — 116,6 млн. долл. Основные статьи экспорта: табак, мед, сушеная рыба, кожи, хлопок; импорта — зерновые, ткани, сигареты и пр. Главные экспортеры — Англия, США, Япония и ФРГ. Основные пути сообщения — грунтовые дороги и караванные пути.

Денежная единица — восточноафриканский шиллинг (1 англ. ф. ст. = 20 ш.). Доходы (по оценке 1961 г.) — 4,1 млн. ф. ст., расходы — 4 млн. ф. ст. В восточных княжествах американская компания «Панамерикан интернешнл ойл корпорейшен» ведет разведку нефти.

В 1961 г. в Адене ширилось национально-освободительное движение, народ решительно выступал против попыток Англии с помощью различных проектов продлить свое господство на юге Аравийского п-ова. Во время визита в апреле министра колоний Великобритании Маклеода в Аден здесь произошли крупные антианглийские демонстрации, участники которых требовали ликвидации английских военных баз на территории полуострова.

В июле—августе произошли выступления племен в Хадрамауте против английских войск; под предлогом разоружения этих племен английские колонизаторы учинили зверскую расправу над местными жителями.

В качестве предварительного шага на пути предоставления колонии т. н. самоуправления, которое, по заявлению Великобритании, произойдет в 1962 г., колониальные власти сформировали комитеты из аденских «министров» и экспертов и вынудили их принять решения, разработанные перед этим в Лондоне и направленные на укрепление связей колонии с протекторатами.

В 1961 г. в Адене создана новая организация, объединяющая прогрессивные силы страны — «Демократическая народная федерация», программа которой предусматривает борьбу против империализма и его агентов в Адене. В. Усатов.

АЛБАНИЯ

(Народная Республика Албания, НРА)

Общие сведения. Албания — государство на юго-западе Балканского полуострова. Народная республика. Площадь — 28,7 тыс. км². Население (на 1960 г.) — 1625 тыс. чел. Ок. 97% населения — албанцы. Столица — г. Тирана (ок. 120 тыс. жит. в 1959 г.). Среди верующих св. 70% — мусульмане, ок. 20% — православные, 10% — католики.

Государственный строй. Согласно конституции, высший орган законодательной власти НРА — однопалатное Народное Собрание, избираемое населением на 4 года. В перерывах между сессиями функции высшего органа государственной власти выполняет Президиум Народного Собрания. Председатель Президиума — Х. Леши. Высший исполнительный и распорядительный орган — Совет Министров. Председатель Совета Министров — М. Шеху. Министр иностранных дел — Б. Штюла.

Албанская партия труда (АПТ). Основана в 1941 г. (до 1948 г. называлась Коммунистической партией Албании). Насчитывает 53,6 тыс. членов и кандидатов в члены партии (февраль 1961 г.). Первый секретарь ЦК АПТ — Э. Ходжа. Центральные органы — газета «Зери и популит», журнал «Руга э партис».

Общественные организации и профессиональные союзы. Демократический фронт Албании (ДФА). Массовая общественно-политическая организация, создана в 1942 г. Печатный орган — газета «Башкими». Союз трудовой молодежи Албании (СТМА). Создан в 1949 г. Входит в ВФДМ. Печатный орган — газета «Зери и ринис». Союз албанских женщин (САЖ). Основан в 1943 г. Входит в МДФЖ. Печатный орган — журнал «Шкиптарья э ре».

Профессиональные союзы. Объединяют

св. 113 тыс. членов. Входят в ВФП. Председатель Центрального Совета профсоюзов — Г. Нуши. Печатный орган — газета «Пуна».

Экономика. Согласно сообщению Статистического управления при Госплане НРА, общий объем выпуска промышленной продукции в 1961 г. возрос по сравнению с 1960 г. на 7,2% (в 1960 г. — на 11,2%, а за 1955—6) гг. — в среднем на 16,9%). В 1960 г. было добыто 287 тыс. т угля, 921 тыс. т нефти, 247 тыс. т нефтяного битума, 294 тыс. т хромовой руды, 149 тыс. т медной руды, 251 тыс. т железно-никелевой руды, выработано 204 млн. кВт-ч электроэнергии, произведено 197 тыс. т цемента, 27 млн. м хлопчатобумажных тканей, 824 тыс. м шерстяных тканей, 787 тыс. пар обуви, 12 тыс. т сахара.

В 1960/61 сельскохозяйственном году посевные площади были несколько больше, чем в предыдущие годы. В основном восстановлен объем сельскохозяйственного производства 1958 г., сильно сократившийся за 1959—6) гг. из-за неблагоприятной погоды. Поголовье скота (1958 г., тыс. голов): крупный рогатый скот — 422, буйволы — 8, овцы — 1662, козы — 1095, свиньи — 108, лошади — 49, ослы и мулы — 70.

Основные виды транспорта — автомобильный (ок. 80% общего грузооборота в 1959 г.) и морской (малый каботаж). Тоннаж морского торгового флота в 1960 г. —

ок. 12 тыс. т. Протяженность железнодорожной сети — 129 км.

Денежная единица — лек. По курсу Госбанка СССР на 1 июля в 1962 г. 100 албанских лек = = 1,80 руб.

А. Успенский.

Важнейшие события и внешняя политика. В 1961 г. состоялись IV съезд АПТ (13—20 февраля), V съезд профсоюзов (24—26 апреля), VII сессия Народного Собрания 4-го созыва (2—3 октября), V съезд САЖ (16—17 октября), IV съезд СТМА (23—25 ноября).

Албанские представители отказались участвовать в работе XV сессии СЭВ, состоявшейся в декабре 1961 г. в Варшаве. В декабре 1961 г. Советское правительство было вынуждено отозвать из Албании весь персонал советского посольства и торгпредства и потребовать выезда из СССР всего персонала албанского посольства и торгового советника.

В течение 1961 г. Албания подписала договор о торговле и мореплавании с КНР и соглашение о предоставлении КНР кредита Албании (февраль), соглашения о торговле и платежах и о культурном сотрудничестве с Бразилией (июнь), соглашение о товарообмене и платежах с Австрией (июль), договор о торговле и платежах и соглашение о научно-техническом сотрудничестве с Ганой (октябрь), торговое соглашение с Италией (декабрь), а также ряд других соглашений.

АЛЖИР

(Алжирская Республика)

Общие сведения. Алжир — государство в Северо-Западной Африке. С ноября 1954 г. по март 1962 г. алжирский народ вел вооруженную борьбу за свое национальное освобождение. Площадь — 2205 тыс. км². Население (офиц. франц. оценка 1960 г.) — 10,4 млн. чел.,

из них коренное население (арабы и берберы) — 9,3 млн. чел., европейцы (гл. обр. французы) — 1,1 млн. чел. Адм. центр — г. Алжир (ок. 800 тыс. чел.). Крупнейшие города — Оран (420 тыс. чел.), Константина (230 тыс. чел.).

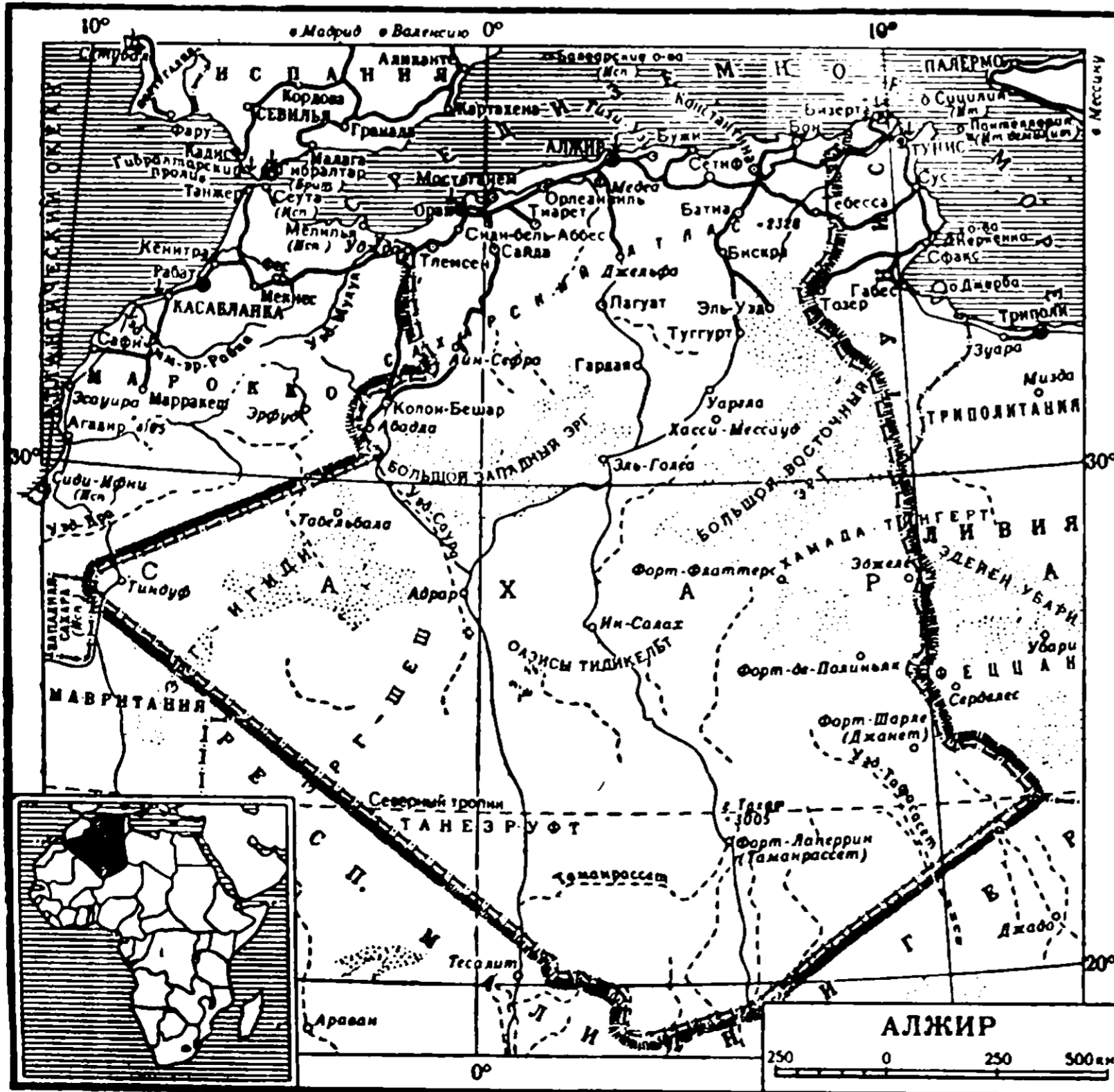

19 сентября 1958 г. Фронт Национального освобождения провозгласил создание Алжирской Республики и сформировал Временное правительство Алжирской Республики (находилось в Тунисе). Алжирская Республика к концу 1961 г. была признана 32 государствами, СССР признавал ее де-факто.

Политические партии и профессиональные союзы. Фронт Национального Освобождения (ФНО) — патриотическая организация, руководившая борьбой алжирского народа за свободу. Создан в 1954 г. на базе ряда националистических партий. Программа ФНО предусматривает установление республиканского строя, осуществление аграрной реформы с целью наделения землей крестьянства, национализацию основных средств производства, проведение внешней политики в духе принципов Баунгской и Каирской конференций. Лидеры ФНО: Бен Белла, М. Хидер, Бен Алла, М. Саид, Битат, М. Будиаф. Алжирская коммунистическая партия (АКП). Основана в 1920 г. как секция Французской коммунистической партии. С 1936 г. выделилась в самостоятельную партию. С 1955 г.

находилась в подполье. Поддерживает ФНО в национально-освободительной борьбе. Первый секретарь — Л. Бухали. Алжирское Национальное Движение (АНД). Основано в 1954 г. Руководство АНД предало национальные интересы алжирского народа и сотрудничало с французскими колоннистами. Вело борьбу с ФНО. Лидер — Х. Мессали. В Алжире имеется ряд организаций, объединяющих ультраколониалистские элементы из европейского населения страны. Крупнейшей из них является созданный в феврале и запрещенный в декабре 1960 г. Фронт Французского Алжира. Всеобщий союз алжирских трудящихся. Основан в 1956 г. Находится под влиянием ФНО. В 1957 г. к союзу примкнули члены самораспустившегося Всеобщего объединения профсоюзов Алжира, входившего в ВФП. В 1957 г. был запрещен французскими властями. Входит в МКСП. Объединение профсоюзов алжирских трудящихся. Основано в 1955 г. Находится под влиянием АНД.

Экономика. Алжир — сельскохозяйственная страна с развитой горнодобывающей промышленностью. Обрабатывающая промышленность развита слабо. В результате длительного господства колонизаторов Алжир является экономически отсталой страной. Французские монополии превратили страну в поставщика минерального и с.-х. сырья. В экономике страны господствует французский капитал. С 1947 до 1954 г., когда началась освободительная война, прибыли, полученные 23 колониалистскими обществами, возросли с 462 млн. фр. до 6579 млн. фр.

Пищевая промышленность — главная отрасль обрабатывающей промышленности. Минеральное сырье в основном перерабатывается за границей.

Сельское хозяйство. В с.-х. ве по переписи 1954 г. занято ок. 80% самодеятельного населения. Для с.-х. страны характерно малоземелье алжирского крестьянства и крупное землевладение французских колонистов. На долю 22 тыс. европейск. хозяйств приходится 2,7 млн. га с.-х. земли, а на долю 631 тыс. хозяйств алжирцев — лишь 7,3 млн. га (последняя перепись 1950—51 гг.). Подавляющая масса алжирских крестьян имеет наделы от 1 до 4 га. Ок. 600 тыс. крестьянских семей не имеют собственной земли.

Основные с.-х. культуры — пшеница, ячмень, цитрусовые, виноград, оливы. На плоскогорьях Атласа собирают траву альфа. На юге страны распространена финиковая пальма. Урожайность низкая — в среднем 4—6 ц пшеницы, 4—7 ц ячменя с га.

В результате колониальной войны резко сократился сбор с.-х. культур и поголовье скота, особенно в х-вах коренных алжирцев. Ранее крупный экспорт пшеницы, Алжир вынужден теперь ввозить пшеницу для собственного потребления. В 1959 г. ввезено — 520 тыс. т, в 1960 г. — 700 тыс. т.

Скотоводство экстенсивное и отсталое. Поголовье на 1959 г. (тыс., в скобках — в 1958 г.): крупного рогатого

того скота — 617 (826), овец — 5478 (6632), коз — 2014 (3100), лошадей — 216 (1954 г.).

На побережье развито рыболовство (лов сардин, анчоусов, кильки). В 1954 г. было выловлено 22079 т рыбы.

В лесах добывается до 30 000 т пробковой коры в год.

Промышленность. В 1961 г. французские и другие иностранные монополии (США, Англии, ФРГ) продолжали интенсивно разрабатывать сырьевые богатства Сахары (нефть, газ, жел. руду, уголь и т. д.).

Производство промышленной продукции

Виды продукции	Единица измерения	1959 г.	1960 г.
Электроэнергия	млрд. кВт-ч	1,2	1,3
Железная руда	млн. т	1,9	3,5
Нефть	млн. т	1,3	6,5
Фосфориты	тыс. т	600	...
Свинцовая руда	" "
Цинковая руда (сод. цинка)	" "
Цемент	" "	956	1 100

Внешняя торговля. В связи с падением экспорта с.-х. продукции растет дефицит торгового баланса. В 1959 г. импорт составил 6,6 млрд. новых франков, экспорт — 1,8 млрд. фр. В 1959 г. на долю Франции приходилось ок. 82% импорта и экспорта Алжира по стоимости.

Транспорт. Ж.-д. сеть принадлежит государству, ее длина — 4491 км (1954 г.). Шоссе (государственных) — 8448 км (1953 г.). Главные морские порты: Алжир, Оран, Бон.

Денежная единица — французский франк.

Важнейшие события. 1961 г. был седьмым годом войны французских колонизаторов против алжирского народа. Ход событий подтвердил несокрушимость стремлений алжирского народа к свободе и независимости, растущую силу алжирской армии Национального Освобождения, безнадежность усилий французских империалистов сохранить Алжир в своей власти.

В феврале—марте 1961 г. в Италии и Швейцарии проводились секретные встречи представителей французского правительства с представителями ВПАР. 15 марта правительство Франции оказалось вынужденным объявить о своем согласии начать переговоры с ВПАР об Алжире, в ходе которых, в отличие от своей прежней позиции, предлагало обсудить, помимо военных вопросов, касающихся прежде всего прекращения огня, также и политические вопросы, связанные с самоопределением Алжира, на чем настаивало ВПАР. Кроме того, французское правительство предлагало обсудить вопрос о статусе независимого алжирского государства, которое было бы связано с Францией и осталось бы в «рамках Запада». Переговоры должны были начаться в г. Эвиане, у франко-швейцарской границы. Однако 30 марта государственный министр Франции по делам Алжира Л. Жюкс выступил с провокационным заявлением о том, что делегация Франции намерена вести переговоры не только с ВПАР, но и с АНД. ВПАР отказалось от переговоров на таких условиях. Большую роль в срыве этих переговоров сыграли действия ультраколониалистов — ярых сторонников «французского Алжира». 22 апреля они пытались совершить в Алжире фашистский переворот. Военная клика под руководством генералов Салана, Шаля, Зеллера и Жуо, главарей секретной террористической организации ОАС, временно захватила власть в алжирской столице. Ее целью было сорвать переговоры о мире в Алжире и подготовить установление фашизма во Франции. 26 апреля мятежники, убедившись в готовности народных масс Франции сокрушить фашистских заговорщиков и не получив поддержки со стороны большинства

Сбор основных сельскохозяйственных культур (в тыс. т)

	1948 г.	1959 г.	1960 г.*
Пшеница	1 129	1 105	860
Ячмень	780	642	600
Виноград	1 777	2 381	...
Производство вина (млн. га)	13,8	18,6	...
Цитрусовые	268	310	...

* В последнее время в связи с непрекращавшимися военными действиями сбор и публикация экономических данных о стране затруднены.

французской армии в Алжире, капитулировали. Генералы Салан и Жуо бежали, Шаль и Зеллер были арестованы.

После подавления мятежа переговоры в Эвиане начались 20 мая. Они, однако, были односторонне прерваны Францией 13 июня. 20 июля переговоры были возобновлены в замке Люгрэн, близ Женевского озера.

Вступая в официальные переговоры с ФНО, французская сторона хотела навязать алжирцам свой план урегулирования алжирской проблемы, сводящийся к тому, чтобы в максимальной степени обеспечить сохранение интересов французских колониалистов. С этой целью французской стороной была выдвинута формула «независимость — ассоциация», предусматривающая обеспечение военной, политической и экономической зависимости Алжира от Франции. В противовес требованиям французской делегации, делегация ВПАР основной упор делала на необходимость обсуждения условий и гарантий проведения в Алжире референдума о самоопределении и подчеркивала свою готовность обсудить все вопросы лишь при условии безоговорочного признания Францией независимости Алжира. Французская сторона потребовала от ВПАР непомерных экономических и правовых гарантий для европейцев, увековечивающих их привилегированное положение в Алжире в качестве «особой группы» населения, а также предоставления Франции права защиты интересов европейского меньшинства в Алжире.

Представители ВПАР заявили о готовности обеспечить европейцам равные права с коренным населением страны без предоставления им каких-либо несправедливых привилегий. В вопросе о военных базах представители ВПАР неоднократно отмечали, что существование на территории Алжира крупнейшей военно-морской базы Франции Мерс-эль-Кебир угрожает суверенитету и безопасности алжирского государства. Французская сторона выдвинула требование, чтобы алжирцы согласились не только с сохранением в Алжире всех французских военных баз, но и с передачей прилегающей к этим базам территории под юрисдикцию французских властей. Позиция алжирской делегации в ходе переговоров свелась к тому, чтобы оставить вопрос о базах открытым.

Французы потребовали сохранения своего господства над Сахарой, отказавшись рассматривать ее как неотъемлемую часть территории будущего независимого алжирского государства и настаивали на отдельном рассмотрении этого вопроса. В свою очередь алжирская сторона высказалась против любой формулы соглашения, ставящей под сомнение суверенитет Алжира над Сахарой. Алжирская делегация была вынуждена прервать переговоры (28 июля) ввиду того, что позиция Франции исключала всякую возможность соглашения.

5 июля по призыву ВПАР был проведен Национальный день борьбы против раздела Алжира. Забастовка, в которой приняли участие рабочие, служащие, чиновники, торговцы, ремесленники, студенты и школьники, охватила не только крупные города, но и самые мелкие населенные пункты. При столкновении с полицией было убито 88 и ранено 266 человек.

В августе в Триполи (Ливия) проходили заседания Национального Совета Алжирской революции, в ходе которых было принято решение об изменениях в составе ВПАР. Главой ВПАР стал Бен Юсеф Бен Хедда. Реорганизация ВПАР свидетельствовала об усилении позиции сторонников более решительных действий в борьбе против французских колонизаторов, за проведение демократических и социальных преобразований в будущем независимом алжирском государстве. ВПАР в октябре заявил о готовности вступить с Францией в переговоры для достижения соглашений о прекраще-

ния огня и о принципах, методах и дате провозглашения независимости Алжира, подчеркнув при этом целесообразность начать переговоры с вопроса о предоставлении независимости.

17—18 октября во Франции прошли широкие демонстрации сезонных рабочих-алжирцев с требованием предоставления Алжиру независимости. После зверской расправы французская полиция арестовала 12 тыс. человек.

Большие демонстрации и всеобщая забастовка произошли в Алжире 1 ноября, в Национальный день борьбы за независимость страны. Французская полиция расстреляла ок. 200 алжирцев.

11 декабря второй по величине город страны — Оран был поражен всеобщей забастовкой трудящихся, почтивших память жителей своего города, павших под пулями французских колонизаторов в 1960 г.

В ноябре 15 тыс. алжирских борцов за независимость, заключенных во французских тюрьмах, объявили голодовку, продолжавшуюся 18 дней. В этой голодовке приняли участие пять министров — членов ВПАР во главе с вице-премьером М. Бен Белла, вероломно захваченные французской военщиной в 1956 г. В результате мощного движения протеста мировой общественности французские власти вынуждены были пойти на уступки и предоставить алжирцам права политических заключенных.

Выдающуюся роль в борьбе алжирского народа за свободу и независимость продолжала играть АКП, последовательно поддерживавшая политику ФНО и ВПАР. Под руководством АКП рабочий класс Алжира внес решающий вклад в освободительную борьбу своего народа. В декабре 1961 г. ЦК АКП опубликовал резолюцию, в которой всецело солидаризировался с решениями XXII съезда КПСС и определил основные задачи строительства подлинно демократической и независимой Алжирской Республики, идущей по пути к социализму.

18 марта 1962 г. франко-алжирские переговоры в Эвиане закончились подписанием соглашения о прекращении военных действий и о будущем статусе независимого алжирского государства. Многолетняя вооруженная борьба алжирского народа за свою независимость, опиравшаяся на поддержку и сочувствие всех свободлюбивых народов, в том числе и французских трудящихся, вынудила французских колонизаторов пойти на соглашение с ВПАР.

По Эвианским соглашениям создание независимого и суверенного алжирского государства будет провозглашено в результате народного опроса (референдума) населения Алжира. Референдум будет проведен не ранее чем через три месяца и не позже чем через шесть месяцев после прекращения военных действий. Период между прекращением военных действий и днем проведения референдума носит название переходного периода.

На переходный период создается временный исполнительный орган, члены которого назначаются с общего согласия ВПАР и правительства Франции. Этот орган руководит местной администрацией, поддерживает охрану общественного порядка, имея для этого в своем подчинении специальные силы численностью в 60 тыс. чел. Этот орган подготавливает и осуществляет самоопределение Алжира. Францию на переходный период будет представлять верховный комиссар. Ему будут подведомственны, в частности, вопросы обороны, безопасности и, в конечной инстанции, охрана порядка. Через два месяца после прекращения огня по предложению временного исполнительного органа устанавливается дата референдума о самоопределении. После референдума Франция немедленно признает независимость Алжира, и временный исполнительный орган в трех-

недельный срок проведет выборы в алжирское национальное собрание, которому передаст свои полномочия.

По условиям Эвианских соглашений в случае, если референдум одобрит решение о независимости Алжира и решение о сотрудничестве между Францией и Алжиром, военные вопросы будут урегулированы след. обр.: французские вооруженные силы, численность которых должна постепенно сокращаться, уже с момента прекращения огня, будут постепенно выводиться с алжирской территории. В первые двенадцать месяцев их численность должна быть сокращена до 80 тыс., которые будут выведены в последующие 24 месяца. Алжир разрешает Франции по арендному соглашению (сроком на 15 лет) использовать военно-морскую базу Мерс-эль-Кебир и временно некоторые аэродромы, посадочные площадки и военные сооружения.

После провозглашения независимости алжирское государство осуществляет свой полный суверенитет во внутренней и внешней политике.

Лица европейского происхождения в течение трех лет могут пользоваться правами алжирских граждан (не пользуясь в этот период правами французских граждан, но не утрачивая их на будущее). До истечения этого срока они должны окончательно решить вопрос о своем гражданстве. Им гарантируются культурные, языковые и религиозные права. Они принимают участие в общественной жизни. Их собственность сохраняется и не может быть отчуждена без справедливого возмещения.

Франция обязуется в течение ближайших трех лет оказывать Алжиру экономическую помощь в соответствии с нынешней программой (т. н. «план Константины», по которому французское правительство предусматривает определенные капиталовложения в строительство промышленных предприятий в Алжире). Алжир будет участвовать в «зоне франка», но имея свое собственное денежное обращение. Франко-алжирское сотрудничество по эксплуатации природных богатств Сахары будет обеспечено технической организацией, носящей паритетный характер. Французские кампании будут пользоваться правом предпочтения на нефтегазодобычу и на вывоз нефти во Францию и в другие страны «зоны франка». Культурное соглашение предусматривает право Франции на создание в Алжире учебных заведений и других культурных учреждений, французскую помощь в подготовке алжирских технических кадров и условий работы в Алжире французских преподавателей, инженеров и др. специалистов.

После заключения Эвианского соглашения ВПАР было признано де-юре Советским Союзом и рядом других стран. 30 марта 1962 г. приступил к деятельности временный исполнительный орган под председательством сторонника ФНО А. Фареса, находившегося некоторое время до заключения Эвианского соглашения во французской тюрьме, в составе 5 других деятелей ФНО, 3 «нейтральных» алжирцев и 3 французов.

Период между подписанием Эвианских соглашений и референдумом характеризовался ростом преступной террористической деятельности фашистов из ОАС, стремившихся не допустить выполнения соглашений и проводивших тактику «выжженной земли». Были звер-

ски убиты многие сотни мирных алжирцев, включая детей и стариков. Французские военные власти, как неоднократно заявлял глава ВПАР Ю. Бен-Хедда, не предпринимали всех необходимых мер для борьбы с ОАС. Этим была затруднена работа Временного исполнительного органа. ОАС сознательно сеяла панику среди европейского населения Алжира, в результате которой сотни тысяч людей уехали из страны. Напротив, многие алжирцы, высланные и бежавшие из Алжира во время войны, вернулись на родину. Благодаря бдительности алжирских патриотов, была сорвана попытка ультраколонизаторов с помощью иностранного легиона создать отдельную «самостоятельную» территорию в составе г. Орана и военно-морской базы Мерс-эль-Кебир. Видя безрезультатность своих действий, руководители ОАС были вынуждены отдать участникам организации в Алжире приказ прекратить террористические акты. Этот приказ, однако, неоднократно нарушался.

1 июля 1962 г. в соответствии с Эвианскими соглашениями в Алжире был проведен референдум. Референдум, условия которого были разработаны заранее, предусматривал лишь положительный или отрицательный ответ опрашиваемых на вопрос о создании независимого Алжира на условиях «сотрудничества с Францией». По официальным данным из 5 992 115 избирателей, участвовавших в голосовании, ответ «да» дали 5 975 581 человек. После провозглашения результатов референдума председатель временного исполнительного органа А. Фарес принял верховного комиссара Франции в Алжире К. Фуше, который передал ему полномочия, осуществлявшиеся до сих пор на территории Алжира французскими властями.

По случаю провозглашения независимости Алжира Н. С. Хрущев от имени народа и правительства Советского Союза горячо поздравил алжирский народ. В поздравительной телеграмме на имя главы ВПАР Ю. Бен-Хедды отмечается, что победа алжирского народа нанесла новый мощный удар по колониализму, что она служит вдохновляющим примером для других народов, еще томящихся в колониальном рабстве. Правительство Советского Союза заявляет о стремлении укреплять и развивать с суверенным алжирским государством узы дружбы и плодотворное сотрудничество и выражает желание видеть независимый Алжир развивающимся по пути мира, прогресса и процветания.

ЦК КПСС горячо поздравил коммунистов Алжира, сражавшихся в первых рядах против французских колонизаторов, и всех патриотов Алжира с созданием независимой Алжирской Республики. Теплые братские приветствия компартии Алжира направила французская компартия.

По поводу результатов голосования о самоопределении Алжира 3 июля 1962 г. было опубликовано заявление де Голля, в котором президент Французской республики заявляет, что Франция торжественно признает независимость Алжира. Временное правительство Алжирской Республики решило официально отметить 5 июля 1962 г. как День независимости Алжира.

В. Беликов.

АНГОЛА

Ангола — страна на Ю.-З. Африки; владение («заморская провинция») Португалии. Административно включает округ Кабинда, лежащий севернее устья р. Конго. Площадь 1247 тыс. км². Население (оценка 1960 г.)—4605 тыс. чел., из них африканцев 95%. Европейцев в 1960 г.—170 тыс., гл. обр. португальцы. Адм.

центр и резиденция португальского генерал-губернатора, управляющего страной,— г. Луанда (210 тыс. жит. в 1960 г.).

По закону 1951 г. права португальских граждан присвоены лишь незначительной прослойке африканцев (в 1960 г.—0,7%) — тем, кто имеет полицейскую

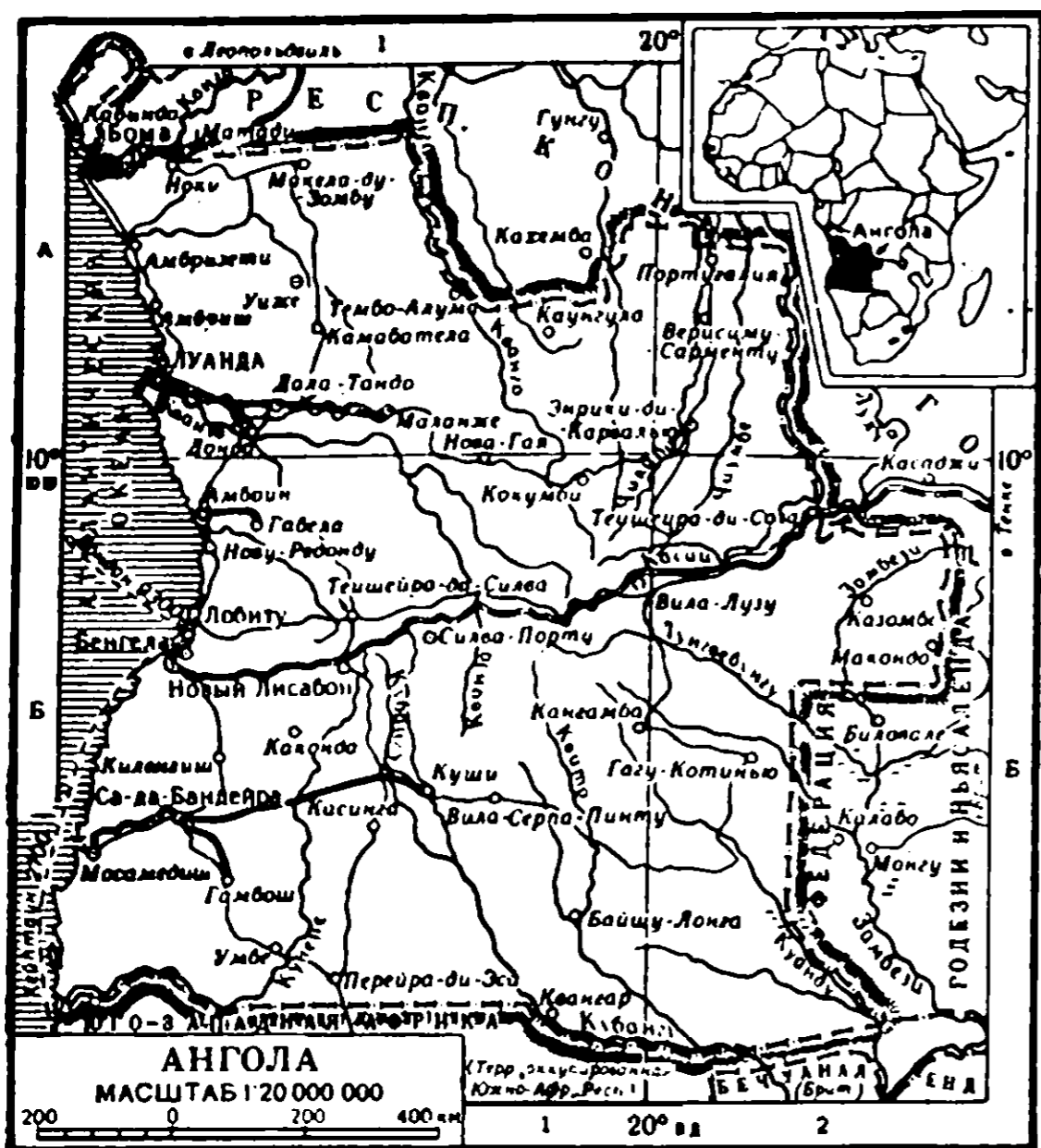

справку о благонадежности и сдал экзамен на звание «ассимиляду» — ассимилированного лица. Школы находятся в руках миссионеров; 99% африканцев и 23% европейских переселенцев неграмотны. На 25 тыс. жит. приходится 1 врач, 60% детей умирает в возрасте до 5 лет.

Ангола — отсталая, аграрная страна. Земледелие дает 65% валовой продукции страны, животноводство — 15%. Обрабатывается меньше 1% территории. Африканцам принадлежит 1,8 млн. га земель, плантаторам-европейцам — 1,4 млн. га. Сверх этого, 13 млн. га зарезервировано в фонд колонизации. Власти выдают крупные субсидии для создания португальцами новых плантаций; при их поддержке в 1955—60 гг. в Анголу переселено из метрополии 55 тыс. колонистов. В стране официально существует система принудительного труда. Каждый африканец старше 18 лет обязан отработать на колонизаторов не менее 6 мес. в году. Принудительно законтрактованные африканцы (400 тыс.) составляют до 50% всех занятых на плантациях и рудниках. Ангола занимает 3-е место в Африке по вывозу кофе (89 тыс. т; 1959 г.), является значительным экспортером сизаля (52 тыс. т), сахарного тростника (30 тыс. т; сбор 57 тыс. т), пальмового масла (8 тыс. т) и пальмовых ядер (13 тыс. т). У крестьян-африканцев главные продовольственные культуры: кукуруза (частично экспортируется — 167 тыс. т в 1960 г.), сорго, маниок, бананы, бобовые. По требованию властей в африканских деревнях насаждаются культуры кофе (мелкие крестьянские хозяйства дают 20% производимого в стране кофе) и хлопчатника. Из-за болезней, разносимых мухой цеце, скотоводство распространено лишь в юж. р-нах. В 1958 г. насчитывалось (тыс. гол.): крупного рогатого скота 1217, коз 465, овец 119, сви-

ней 296. Разношерстное морское рыболовство (сардины, макрель); по размерам улова (267 тыс. т в 1959 г., главным образом сардины и макрель) Ангола занимает 3-е место в Африке. Большая часть улова идет на экспорт.

Ок. 22 тыс. африканцев заняты в горной пром-сти. Анголе принадлежит 4-е место среди капиталистических стран по добыче алмазов (1052 тыс. каратов в 1960 г.). В Бенфика и Кикамо, близ Луанды, добывается нефть (67 тыс. т в 1960 г.). Концерн Крупна (ФРГ) осваивает богатое м-ние железных и марганцевых руд в Кассинга. Выработка электроэнергии в 1959 г. — 123 млн. квт-ч, главным образом на ГЭС Мабубас, Биопиу и Матала. Завершается строительство ГЭС Камбамбе на р. Кванза (пуск намечен на 1962 г.). На побережье в портовых городах построены нефтеперерабатывающий, рыбоконсервные и цементные з-ды (в 1960 г. произведено 161 тыс. т цемента).

Длина ж. д. — 3,0 тыс. км (1960 г.). В их числе Бенгельская магистраль — основной путь для экспорта руд из пров. Катанга (Конго), связывающий также Анголу с Мозамбиком. Ведется прокладка ж. д. от порта Мосамедиш к границе с Родезией (в 1961 г. построена до Вила-Серра-Пинту). В 1959 г. имелась 3,1 тыс. автомашин, из них легковых 19 тыс. Автомобильная дорожная сеть — 36 тыс. км. Основные порты: Лобиту (грузооборот в 1959 г. 1,44 млн. т) и Луанда (1,5 млн. т). Экспорт в 1960 г. составил 3565 млн. эскудо, импорт — 3670 млн. эскудо. Продукты с. х-ва составили 72% экспорта, алмазы — 17%. На долю США приходится 24% внешнеторгового оборота страны, на Португалию — 23%, Великобританию — 13%, ФРГ — 9%.

Коренное население Анголы ведет вооруженную борьбу против колониального режима. Ее организатором выступает Партия народного движения за освобождение Анголы (МПЛА), основанная в 1956 г. по инициативе компартии, совместно с Союзом народов Анголы (образован в 1958 г. из Союза народов северной Анголы) и другими прогрессивными организациями. Цели освободительной борьбы изложены в программе МПЛА, принятой в декабре 1960 г. на конференции всех народно-освободительных партий португальских колоний (Лондон). Отклонив предложение МПЛА о созыве в конце 1960 г. совещания для предоставления независимости Анголе, португальские власти начали массовую кампанию террора; произошло восстание. Несмотря на его подавление, освободительная борьба, которая охватила вначале сев. районы, распространилась по всей стране. В горах Сьера-да-Гамба сформирована повстанческая армия, которой удалось освободить значительные области у границы с Конго, населенные народами баконго и бамбунду. Португалия направила в Анголу основную часть своей армии, предприняла ряд жестоких карательных экспедиций; ее авиация уничтожает десятки деревень. Тысячи африканцев заключены в концлагери. Португальские колонизаторы продолжают истребительную войну в Анголе, несмотря на то, что их действия осуждены ООН и всей мировой общественностью. Освободительная борьба народов Анголы получила поддержку на 3-й конференции народов Африки (Каир, март 1961 г.) и на конференции неприсоединившихся стран (Белград, сентябрь 1961 г.).

Ю. Медведков.

АНДОРРА

Андорра — государство на Ю.-З. Европы, между Испанией и Францией. Республика, находящаяся под протекторатом Франции и Испании (Урхельского

епископа). Площадь — 465 км². Население (по оценке 1960 г.) — 6,5 тыс. чел. Столица — г. Андорра-ла-Вьеха (1,5 тыс. жит.). Население говорит на каталанском

языке. Верующие — католики. В качестве символической дани Андорра уплачивает ежегодно Франции 960 франков и Урхельскому епископу — 460 песет. Представительный орган — Генеральный совет из 24 членов, избираемых населением на 4 года. Генеральный совет назначает главу исполнительной власти — синдика (с 1961 г. — Х. Рибо). Население занимается

преимущественно сельским хозяйством — овцеводством, возделыванием зерновых, картофеля, винограда, табака. Имеются несколько ГЭС, табачная фабрика, мощная радиостанция «Радио Андорра». Транспортные связи с Францией и Испанией осуществляются по шоссе. Вывозятся шерсть и табачные изделия. Ежегодно страну посещает (проездом) несколько сотен тысяч туристов.

АРГЕНТИНА

(А р г е н т и н с к а я Р е с п у б л и к а)

Общие сведения. Аргентина — государство в Южной Америке. Федеративная республика. Площадь — 2,8 млн. км². Население по оценке 1961 г. — 21,3 млн. чел. (по переписи 1960 г. — 20 млн.). Столица — г. Буэнос-Айрес (3 млн. жит., по переписи 1960 г.). Крупные города (тыс. жит., 1960 г.): Росарио — 672, Кордова — 589, Ла-Плата — 330. Гос. язык испанский.

Государственный строй. Глава государства и правительства — президент, избираемый на 6 лет специальными выборщиками от провинций и столицы. Президент не может переизбираться. Им может быть только католик не моложе 30 лет. Законодательная власть принадлежит Национальному конгрессу в составе сената (избирается на 6 лет по 2 сенатора от каждой провинции и столичного федерального округа) и палаты депутатов (избирается на 6 лет с обновлением 1/2 состава каждые 3 года). Выборы — мажоритарные. Президент с мая 1958 г. по март 1962 г. — А. Фрондиси. С марта 1962 г. — Х.-М. Гидо.

Политические партии и профессиональные союзы. Существует до 40 политических партий, крупнейшими из которых являются: Гражданский радикальный союз непримиримых. Образовалась в 1957 г. Отражает интересы буржуазии. Лидеры — А. Фрондиси, Х. Чамисо, А. Барселли. Партия переживает глубокий кризис. Многие местные организации отказываются поддерживать линию Фрондиси. Народная демократическая консервативная партия. Основана в 1956 г. Отражает интересы крупной земельной олигархии. Лидер — С. Лима. Важнейшие оппозиционные партии: Гражданский радикальный союз народа («народные радикалы»). Образовалась в 1957 г. Крайне неоднородна по составу. Президент — Р. Бальбин (центр); лидеры — С. Ортис (правое крыло), Л. Сабаттини (левое крыло). Левые элементы партии создали в 1961 г. Партию гражданского союза. Лидер — А. Арайя. Христианская демократическая партия. Создана в 1955 г. Председатель: Г. Хиль; лидеры — Л. Асаррагарай, Э. Ведиа. Партия широко пользуется социальной демагогией для привлечения сторонников. Прогрессивно-демократическая партия. Отражает интересы сельской буржуазии и помещиков. Лидеры — Л. Молинас и О. Тедди. Социалистическая партия. Создана в 1896 г. Лидеры — Р. Муньис и Э. Каррейра. Социал-демократическая партия. Создана в 1958 г. из правого крыла Социалистической партии. Лидер — А. Солари. Коммунистическая партия Аргентины (КПА). Создана в 1918 г. Насчитывает ок. 110 тыс. членов. Пользуется большим влиянием в стране. Генеральный секретарь — А. Альварес. С 1959 г. запрещена и фактически находится на нелегальном положении. Движение народного освобождения. Создана в 1959 г. Объединяет прогрессивные круги национальной буржуазии. Лидер — А. Гомес. Хустиналистская партия (бывш. перонистская) запрещена в 1960 г. Национальное движение за народное единство.

Создана в 1960 г. отколовшейся левой частью Гражданского радикального союза непримиримых.

Всеобщая конфедерация труда (ВКТ) создана в 1930 г. В период 1956—1960 гг. фактически не существовала. В марте 1961 г. управление ВКТ перешло к двум профцентрам: «Организации 62-х», объединяющей прогрессивные профсоюзы страны и контролирующей 80% профсоюзов, входящих в ВКТ, и «Организации 32-х», захваченной проамериканскими раскольниками, пытающимися присоединить ВКТ к ОРИТ и МКСИ. Возрастающую роль в ВКТ играет «Движение за единство и демократизацию профсоюзов», работающее внутри обоих профцентров и ставящее своей целью их объединение на классовых позициях.

Экономика 1961 г. характеризовалась резким падением с.-х. производства при некотором росте выпуска промышленной продукции (в основном на предприятиях, принадлежащих или контролируемых иностранным капиталом), крупным дефицитом торгового баланса, ростом инфляции, дальнейшим усилением проникновения иностранного капитала. Общая сумма иностранных капиталовложений в 1959 г. составила 1991 млн. долл., в т. ч. ок. 31% — американский капитал, 20% — английский. Со времени принятия в декабре 1958 г. закона, уравнивающего в правах иностранный капитал с национальным, и по ноябрь 1961 г. аргентинское правительство «одобрило» иностранные капиталовложения на общую сумму в 387,4 млн. долл., в т. ч. в январе — ноябре 1961 г. — 122,7 млн. долл. (доля монополий США в общей сумме — ок. 50%). Иностранный капитал устремляется гл. обр. в такие отрасли экономики, как химия и нефтехимия, автомобилестроение, морской транспорт, легкая промышленность, с. х-во. Под давлением МВФ правительство объявило о ликвидации объединения гос. промышленных предприятий «ДИНИЕ», передаче в частные руки городского транспорта в Буэнос-Айресе, радиостанций и др. гос. предприятий. В 1961 г. резко ухудшилось положение трудящихся. Стоимость жизни возросла на 18%, средняя заработная плата аргентинского рабочего покрывала лишь 40,3% официального жизненного минимума.

Промышленность. Застойный характер производства наблюдается в текстильной, кожевенно-обувной, деревообрабатывающей, химической, табачной, строительных материалов и др. традиционных отраслях промышленности. По-прежнему острый характер носит проблема обновления промышленного оборудования (в крайней степени изношенности находится ок. 1/3 всего фабрично-заводского оборудования).

Производство важнейших видов промышленной продукции

Виды продукции	Единица измерения	1958 г.	1959 г.	1960 г.
Электроэнергия	млрд. кВт-ч	7,4	7,3	7,8
Нефть	млн. т	5,1	6,4	9,2
Уголь	тыс. т	261	301	271
Сталь	• •	236	260	276

Продолжение

Виды продукции	Единица измерения	1958 г.	1959 г.	1960 г.
Цемент	млн. т	2,4	2,3	2,6
Целлюлоза	тыс. т	60	69	54
Бумага	» »	230	235	209
Квебраховый экстракт	» »	139	99	126
Хлопчатобумажная пряжа	» »	99	87	90
Пряжа искусственного волокна	» »	14	12	11
Подсолнечное масло	» »	185	148	196
Льняное масло	» »	177	183	188
Пшеничная мука	млн. т	2,3	2,4	2,2
Парагвайский чай	тыс. т	142	137	131
Сахар	» »	961	802	596
Сигареты	млрд. шт.	24	23	22

Сельское хозяйство длительное время находится в застое. Главная причина — господство крупного землевладения помещиков и иностранных монополий (св. 80% крестьян лишено земли). Обрабатываемая площадь — ок. 30 млн. га. На 1 января 1961 г. насчитывалось 95 тыс. тракторов.

Посевная площадь и валовой сбор основных сельскохозяйственных культур в 1960/61 г.

Культуры	Площадь (тыс. га) *		Сбор (тыс. т)
	посева	уборки	
Пшеница	4275	3599	3960
Кукуруза	3222	2744	4850
Рожь	2660	733	505
Овес	1589	768	843
Ячмень	1211	719	773
Льняное семя	1129	957	562
Подсолнечное семя	1122	898	585
Арахис	200	192	225
Хлопок	657	417	382
Табак	46	36	43
Картофель	209	203	2080

* Разница между посевной и уборочной площадью зерновых объясняется в значительной мере тем, что часть посевов используется в качестве пастбищ для скота.

Забой скота на мясохладобойнях в 1960 г. (тыс. голов): крупный рогатый скот — 3632, овцы — 3630, свиньи — 1330; произведено (тыс. т): говядины — 804, баранины — 60, свинины — 116. Производство других продуктов животноводства составило (тыс. т): сливочное масло — 60, казеин — 36, сыр — 119, шерсть (1960/61 г. на базе немытой) — 198.

Транспорт. Протяженность ж. д. — 46 тыс. км, из них лишь ок. 16 тыс. км в хорошем состоянии; электрифицировано 146 км. Грузооборот ж. д. в 1960 г. — 16 062 млн. т/км. Торговый флот в 1960 г. насчитывал 355 судов (в 100 бр. рег. т и выше) общим тоннажем в 1042 тыс. бр. рег. т. На 1 января 1961 г. имелось 818,7 тыс. автомобилей, в т. ч. 433 тыс. легковых.

Внешняя торговля. В 1961 г. (предварительные данные) экспорт — 966 млн. долл., импорт — 1454 млн. долл. Основные статьи экспорта (% к стоимости): зерновые — 21, мясо и мясопродукты — 23, шерсть — 16, кожсырье — 8. Доля (%) США в экспорте — ок. 10, в импорте — св. 25, Великобритании — 20 и 10, ФРГ — 8 и 12, соответственно.

Денежная единица — песо. С 1 января 1959 г. все расчеты по свободному курсу: 1 долл. = 83 арг. песо (январь 1962 г.). Сумма банкнот в обращении на декабрь 1961 г. составила 139,5 млрд. песо (декабрь 1960 г. — 127,5 млрд. песо). В. Рогов.

Важнейшие события. Правительство Фрондиси на протяжении 1961 г. неоднократно переживало кризис. Чтобы укрепить свое пошатнувшееся положение Фрондиси попытался установить контакт с руководителями ряда партий и создать коалиционное прави-

тельство. Однако все партии, за исключением Народно-демократической консервативной, отклонили предложение Фрондиси. В мае и сентябре Фрондиси ввел в правительство ряд консерваторов. Одновременно правительство обрушило на оппозицию жестокие репрессии. В стране продолжал действовать «план Коинтес», по которому армейские круги получили право отправлять в концлагери любое лицо, подозреваемое в «подрывной деятельности». В конце 1961 г. правительство Фрондиси внесло в конгресс проект «Закона о защите демократии», копирующий антидемократические законы США и дающий правительству право покончить с любой оппозиционной организацией и партией. Усилились гонения на КПА.

Реакционный курс правительства Фрондиси встречал растущее сопротивление широких народных масс. В 1961 г. не прекращались массовые забастовки. Особенно мощной была всеобщая забастовка 6 октября, в которой приняло участие св. 4 млн. чел. Хотя руководители раскольнической группы «32-х» и выступили против участия в этой забастовке, многие профсоюзы, входящие в это объединение, поддержали бастующих. В ноябре — декабре проходила всеобщая забастовка железнодорожников, парализовавшая весь транспорт страны; свыше 400 участников было брошено в тюрьмы. В июне трудящиеся сахарной промышленности провинции Тукуман организовали «голодный поход», в котором приняло участие 20 тыс. чел. Заметно активизировались перонисты. 1 мая они провели большой митинг в парке Лесама (Буэнос-Айрес).

В октябре в Буэнос-Айресе состоялась Национальная конференция за независимую внешнюю политику и за мир во всем мире, в которой приняли участие все крупнейшие оппозиционные партии страны, а также представители ВКТ и др. Конференция потребовала от правительства улучшения и расширения экономических отношений Аргентины с социалистическими странами и проведения подлинно независимой внешней политики, отвечающей интересам нации.

В самой правящей партии росло недовольство внешней и внутренней политикой Фрондиси. Внутри партии оформилось т. н. «Народно-национальное движение», выступившее с критикой политики, проводимой правительством. В начале года партия потерпела ряд поражений на выборах в провинциях Буэнос-Айрес, Мендоса и др. Под нажимом народных масс Фрондиси был вынужден дать отставку проамерикански настроенным командующему армией Монтеро (март) и министру экономики Альсогараю (май). В 1961 г. правые силы и военщина предприняли ряд попыток переворота. Наиболее серьезным был заговор командования ВВС (август).

Внешняя политика Аргентины в 1961 г. отличалась дальнейшим сдвигом вправо и поддержкой реакционного курса США. В апреле Фрондиси посетил Бразилию, в мае — Боливию, в июле — Парагвай, в сентябре он встретился с президентом Чили Алесандри, а также побывал в Венесуэле. Во время посещения этих стран Фрондиси вел секретные переговоры о создании в Южной Америке «Антикоммунистического пакта». В опубликованных коммюнике содержится восхваление плана «помощи» США странам Латинской Америки, выдвинутого Кеннеди («Союз ради прогресса»). В июле делегация Аргентины приняла участие в созванной Пентагоном конференции командующих вооруженными силами стран Америки в Форт-Амадоре (Панама), где рассматривались вопросы борьбы с антиимпериалистическим движением. В августе делегация Аргентины приняла участие в Межамериканской экономической конференции в Пунта-дель-Эсте (Уругвай), где был принят план Кеннеди «Союз ради прогресса». Правительство США в этих условиях пошло на предоставле-

ние новых займов Аргентине. В июне в Аргентине побывал Э. Стивенсон, с которым правительство Аргентины вело переговоры о Кубе и о новых займах. В июне заем Аргентине (48,5 млн. долл.) на строительство шоссе с сейных дорог предоставил МБРР; в июле — Межамериканский банк развития (15 млн. долл.). В результате переговоров с ФРГ было достигнуто соглашение о предоставлении Аргентине консолидированного кредита в 100 млн. марок для финансирования конверсии краткосрочных кредитов в долгосрочные. Совет министров Евратома одобрил 13 ноября соглашение о сотрудничестве с Аргентиной в применении атомной энергии и проведении ядерных исследований сроком на 10 лет. В ноябре — декабре Фрондиси побывал в Канаде,

Греции, Индии, Таиланде, Японии, где велись переговоры о расширении торговли. В апреле Аргентину с официальным визитом посетил президент Италии Дж. Гронки. В мае Аргентина ратифицировала соглашение о создании Латиноамериканской ассоциации свободной торговли. В октябре в Буэнос-Айресе проходила Латиноамериканская конференция по реформе налоговой системы, на которой присутствовали делегации 17 стран (кроме Кубы, Гаити и Доминиканской республики).

22 мая и 3 июня правительство Советского Союза направило ноты протеста по поводу враждебных действий против советского посольства в Аргентине.

К. Тарасов.

АФГАНИСТАН

Общие сведения. Афганистан — государство в Азии. Конституционная монархия. Площадь — 655 тыс. км². Население — 13,2 млн. чел. (из них — до 2 млн. кочевников), в т. ч. афганцы (ок. 7,6 млн. чел., оценка 1961 г.), таджики, узбеки, хазарейцы, туркмены и др. Подавляющая часть населения — мусульмане-сунниты. Столица — Кабул (310 тыс. жит., оценка 1958 г.).

Государственный строй. Глава государства — падишах (король) Мухаммед Захир-шах (с 1933 г.). Парламент состоит из Народного Совета (172 депутата, избираемые на 3 года) и Собрании знати (выполняет функции сената; до 60 чел., назначаемых королем пожизненно). Для решения наиболее важных вопросов король созывает т. н. Большую джиргу («Лоя джирга») из представителей племенной знати, крупных землевладельцев, купечества и высшего мусульманского духовенства. Премьер-министр — Мухаммед Дауд (с 1953 г.); заместитель премьер-министра и министр иностранных дел — Мухаммед Наим.

Экономика. Стремясь вывести слаборазвитую аграрную страну из экономической отсталости, правительство Афганистана предпринимает значительные усилия. В 1961 г. завершена первая пятилетняя программа экономического развития (1956–57—1960–61 гг.) и при помощи советских специалистов разработана вторая пятилетняя программа (1962–63—1966–67 гг.). Поощряются частные капиталовложения, широко используется иностранная финансовая и техническая помощь; привлекается иностранный капитал. Большую помощь Афганистану оказывают СССР, а также ЧССР и ПНР.

С е л ь с к о е х о з я й с т в о. Общий фонд обрабатываемых земель (без паров) — ок. 3,8 млн. га, в т. ч. ок. 2,6 млн. га искусственно орошается. На 15 тыс. хозяйств с наделами св. 20 га (2,5% общего числа хозяйств) приходится св. 50% обрабатываемых земель, находящихся в частной собственности. 523 тыс. крестьянских семей (85% всех землевладельцев) имеют наделы в среднем немногим более 1 га, они составляют 26% частных земель. Остальные 24% находящихся в частной собственности земель приходятся на долю 12,5% землевладельцев с наделами от 4 до 20 га. Св. 0,5 млн. крестьянских семей не имеют собственной земли и вынуждены арендовать ее на условиях кабальной издольщины. Значительные массивы обрабатываемых земель принадлежат государству и церкви.

Ок. 90% всех обрабатываемых земель занято под посевами зерновых, в т. ч. ок. 70% — под пшеницей. Развиты садоводство и виноградарство. Увеличиваются посевы хлопчатника и некоторых других технических культур. Сбор основных культур в 1961 г. оценивался (тыс. т): пшеницы — 2280 (против 2240 в 1960 г.), кукурузы — 710 (710), ячменя — 380 (375), риса — 330

(325), бобовых — 180 (180), бахчевых, винограда, фруктов и орехов — 560 (510), хлопка-волокна — 20 (19), сахарной свеклы — 45 (43).

Важное значение имеет для страны пастбищно-кочевое животноводство. В 1961 г. насчитывалось (млн. голов): овец и коз — 21 (в т. ч. каракульских овец — ок. 5,5 и коз — 2,5), крупного рогатого скота — св. 2,1; ослов, мулов, лошадей и верблюдов — св. 1,2. Для экспорта ежегодно производится ок. 2,5 млн. шкурок каракуля, до 7 тыс. т шерсти, до 2 млн. штук козлины и овчины, до 0,8 млн. штук мерлушки.

П р о м ы ш л е н н о с т ь. В 1961 г. на долю промышленности приходилось ок. 7% валового национального продукта, в ней было занято ок. 35 тыс. рабочих. В 1961–62 г. по предварительной оценке выработка электроэнергии (млн. кВт-ч) — 125 (против 118 в 1960–61 г.); добыча (тыс. т): каменного угля — 65 (52), соли — 30 (30), талька — 1 (1); производство цемента — 35 тыс. т (37), тканей фабричной выработки (млн. м): хлопчатобумажных — 32 (28; подавляющая часть на крупной фабрике в Пули-Хумри), вискозных — 0,6 (0,4), шерстяных — 0,4 (0,4); сахара — 4,8 тыс. т (4,5), спичек — 8,5 млн. коробок (7,5), мыла — 2,0 млн. кусков (1,5), шерстяных ковров ручной выработки — 350 тыс. м² (350). В 1961 г. вступили в строй маслобойный и мыловаренный заводы в Имам-Сахибе, фруктово-консервный завод в Кандагаре, авторемонтные мастерские в Кабуле и Кандагаре и аэродром в Герате; в основном завершено строительство цементного завода в Пули-Хумри, скотобойни и авторемонтной мастерской в Кабуле, электростанции в Мазари-Шерифе и аэродрома в Кундузе; продолжались геологоразведочные работы. С помощью советских и румынских специалистов в Северном Афганистане обнаружены месторождения нефти, начинается их промышленная эксплуатация. В стране, особенно в северной ее части, открыты залежи медных, железных и свинцовых руд. В обл. Маймана найдены месторождения серы, в Логаре и близ Герата — хромитов. В нескольких р-нах добывают золото.

Т р а н с п о р т. Железная дорога Кушка (СССР) — Тургунди (Афганистан) длиной 5 км. Автомобильных дорог ок. 15 тыс. км, в т. ч. грунтовых с гравийным покрытием — ок. 6 тыс. км, асфальтированных — ок. 200 км. Автопарк (1961 г.) — ок. 11 тыс. машин (из них — ок. 8 тыс. грузовых и автобусов). Основные (международные) аэродромы — в Кабуле и Кандагаре.

В н е ш н я я т о р г о в л я. В 1960 г. импорт (млн. долл.) — 81,0, экспорт — 63,7 (против 66,9 и 63,3 в 1959 г.); важнейшие статьи импорта (в %): машины и оборудование (36,8), в т. ч. оборудование и материалы комплектных предприятий (23,7); продовольственные товары (16,7, из них пшеница — 5,4); текстильные товары (15,7, из них хлопчатобумажные ткани — 6,8); нефтепро-

дукты (5,7); экспорта: каракуль (25,8), сухофрукты и орехи (18,6), шерсть (17,5), хлопок (10,1) и ковры (6,9).

Направление внешней торговли
(в % к итогу)

Страны	Импорт		Экспорт	
	1959	1960	1959	1960
СССР	47,1	44,4	24,6	26,4
Индия	14,3	15,8	18,9	16,6
США	10,3	11,3	19,9	23,4
Пакистан	6,0	5,8	14,7	13,3
Англия	2,1	2,3	10,3	11,9
ФРГ	5,1	6,0	4,0	3,9
Япония	6,3	5,3	0,1	0,04

Ф и н а н с ы. Денежная единица — афгани (по курсу Госбанка СССР на 1 января 1962 г. 100 афгани = 4,50 руб.). Гос. бюджет на финансовый год, окончившийся 23 сентября 1961 г. (смета, млн. афгани): доходы — 2540, расходы — 4500, в т. ч. 2506 — на развитие экономики. Расходы переходного бюджета на октябрь 1961 — март 1962 г. утверждены в сумме 2012 млн. афгани, в т. ч. 829 — на развитие экономики.

Важнейшие события и внешняя политика. 5—8 апреля 1961 г. в Москве в качестве личного гостя Председателя Совета Министров СССР Н. С. Хрущева находился премьер-министр М. Дауд. В итоге состоявшихся бесед было подтверждено наличие полного взаимопонимания и совпадения взглядов сторон по широкому кругу взаимно интересующих международных проблем, а также по вопросам дальнейшего развития дружественных отношений и сотрудничества между СССР и Афганистаном. 17—20 сентября в Москве с дружеским визитом был заместитель премьер-министра и министр иностранных дел Афганистана М. Наим, который имел беседы с Н. С. Хрущевым и другими советскими государственными деятелями.

4—12 октября в Афганистане находилась делегация Верховного Совета СССР; 14 декабря Кабул с дружеским визитом посетил по приглашению афганского правительства первый в мире космонавт Ю. Гагарин.

19 января в Москве состоялся обмен ратификационными грамотами Соглашения о культурном сотрудничестве между СССР и Афганистаном от 4 марта 1960 г.

В октябре СССР, идя навстречу пожеланиям афганского правительства, закупил в Афганистане большую партию свежих фруктов, которые в связи с разрывом афгано-пакистанских отношений не могли быть вывезены на традиционные рынки через территорию Пакистана. 16 октября в Москве заключено соглашение с СССР об экономическом и техническом сотрудничестве в период осуществления второй пятилетней программы экономического развития Афганистана. 19 ноября подписано приложение к советско-афганскому соглашению по транзитным вопросам от 8 января 1959 г.

18—20 мая в Кабуле с визитом дружбы находился президент Индонезии Сукарно. В июне—июле премьер-министр Афганистана М. Дауд посетил Англию, ФРГ и Италию, где вел переговоры о сотрудничестве с этими странами в осуществлении второй пятилетней программы. В сентябре он возглавил афганскую делегацию на конференции нейтральных и неприсоединившихся стран в Белграде.

6 сентября в связи с провокационными действиями пакистанских властей, выразившихся в закрытии границы, Афганистан разорвал дипломатические отношения с Пакистаном.

15 марта было подписано соглашение с Японией о сотрудничестве в строительстве в Афганистане ряда промышленных предприятий и центра по подготовке национальных кадров технических специалистов и квалифицированных рабочих; 18 апреля — соглашение о культурном сотрудничестве с ФРГ; 23 апреля — соглашение о культурном сотрудничестве с ЧССР; 15 мая — соглашение о воздушном сообщении с Францией; 3 июня — торговое соглашение с НРБ; 31 мая — протокол о товарообороте с ФНРЮ; в июне установлены дипломатические отношения с НРБ и Мексикой. 21 июня подписано соглашение с США о строительстве шоссейной дороги Кабул—Кандагар; 23 июня — соглашение с США о поставке 50 тыс. *т* пшеницы. 23 августа — 7 сентября в Кабуле состоялась очередная международная промышленно-хозяйственная выставка, в которой наряду с другими странами принял участие СССР. 26 сентября были подписаны протокол о техническом сотрудничестве с ПНР и соглашение о воздушном сообщении со Швейцарией; 28 октября — протокол о товарообороте с ПНР, 10 ноября — соглашение о товарообороте и платежах с Индией. *Ю. Головин.*

БАСУТОЛЕНД

Басутоленд — страна в Юж. Африке. Протекторат Великобритании. Площадь — 30,3 тыс. км². Население (по оценке 1961 г.) — 697 тыс. чел., из них 99,5% — африканцы, гл. обр. басуто и зулусы. Адм. центр — г. Масеру (5,7 тыс. жит. в 1958 г.). Управляется комиссаром-резидентом, который подчиняется верховному комиссару британских территорий в Юж. Африке.

По конституции 21 сентября 1959 г. создается законодательный совет (Национальный совет Басутоленда) в составе 80 человек (76 африканцы), из них 40 — изби-

раются, остальные назначаются или входят по должности. Вопросы обороны, иностранных дел, внутренней безопасности и государственной службы по-прежнему подлежат компетенции верховного комиссара. Ведущая политическая организация — Африканский конгресс Басутоленда. В 1961 г. создана Коммунистическая партия Басутоленда. Основное занятие населения — скотоводство (по оценке 1959 г., 387,8 тыс. голов крупного рогатого скота, 1301 тыс. овец, 594,4 тыс. коз) и земледелие (пшеница, горох, фасоль).

БАХРЕЙНСКИЕ ОСТРОВА

(Бахрейн)

Бахрейн — арабское княжество на островах одноименного архипелага в Персидском заливе: наиболее крупные о-ва — Бахрейн, или Авали, Мухаррак, Ситра, Умм — Насан. Протекторат Великобритании. Площадь — 591,3 км². Население — 142,2 тыс. чел. (1959 г.): ок. 85 тыс. — арабы, 32 тыс. — индийцы, пакистанцы и африканцы, ок. 5 тыс. — европейцы и американцы.

Адм. центр — Манама (ок. 62 тыс. чел.). Формально государственная власть принадлежит арабскому шейху (с 1942 г. — Иса аль-Халиф), при котором имеется административный совет, фактически — английскому политическому резиденту.

В 1932 г. на Бахрейне была найдена нефть, к 1960 г. ее разведанные запасы составляли ок. 35 млн. *т*. Добыча

нефти (тыс. т): 1935 г. — 186, 1950 г. — 1574, 1960 г. — 2250. Добываемая нефть перерабатывается на местном заводе производительностью ок. 12 млн. т в год. На завод ежегодно поступает также до 10 млн. т сырой нефти из Саудовской Аравии по подводному трубопроводу Дахран — Бахрейн. Отчисления части прибыли нефтяных компаний (американские «Бахрейн петролеум» — дочернее предприятие «Стандард ойл оф Калифорния» и «Тексас ойл») составили в 1958 г. 59 млн. рупий. Треть отчислений получает шейх.

Земледелие — оазисного типа. Возделывают финиковую пальму, цитрусовые, инжир, виноград, бананы, разнообразные овощи; из зерновых — ячмень и кукурузу.

До сих пор распространена добыча жемчуга и рыболовство.

Политическая обстановка на островах продолжает оставаться сложной. В 1957 г. правительство Ирана объявило Бахрейн иранским останом (провинцией); некоторые государства Арабского Востока считают Бахрейнские острова арабской территорией. Правительство Великобритании расширяет и укрепляет на островах свою военную базу, которая занимает одно из первых мест в системе английских опорных пунктов на Ближнем Востоке. В 1961 г. отмечались неоднократные выступления патриотических сил Бахрейна против английских империалистов.

Фатис.

БЕЛЬГИЯ

(К о р о л е в с т в о Б е л ь г и я)

Общие сведения. Бельгия — государство в Зап. Европе. Конституционная монархия. Площадь — 30,5 тыс. км². Население (оценка на конец 1960 г.) — 9178 тыс. чел. Столица — г. Брюссель (на конец 1959 г. 1003 тыс. жителей с пригородами). Население состоит из валлонов (ок. 4 млн. чел.), близких по языку и культуре к французам, и фламандцев (ок. 5 млн. чел.), родственных голландцам. Официальные языки — французский и фламандский. Большинство верующих — католики. Под управлением Бельгии (опека ООН) находилась Руанда-Урунди (площадь — 54,2 тыс. км², население — 4,7 млн. чел.).

Государственный строй. Глава государства — король (с 1951 г. — Бодуэн I). Законодательная власть осуществляется парламентом, состоящим из двух палат: палаты представителей, избираемой населением (212 депутатов), и сената (175 сенаторов, из которых 106 избираются населением, 46 — провинциальными советами и 23 кооптируются сенатом). Срок полномочий обеих палат — 4 года. Парламент, избранный в 1961 г., имеет следующий состав (в скобках состав парламента, избранного в 1958 г.): палата представителей: Коммунистическая партия Бельгии (КПБ) — 5(2), Социалистическая партия — 84(84), Либеральная партия — 20(21), Социально-христианская партия (СХП) — 96(104), прочие — 7(1). Сенат: КПБ — 1(2), Социалистическая партия — 65(72), Либеральная партия — 18(22), СХП — 85(91), прочие — 1(0). Премьер-министр — Т. Лефевр (с апреля 1961 г., СХП; до марта 1961 г. был Г. Эйскенс, СХП). Зам. премьер-министра, министр иностранных дел и министр по делам Африки — П. А. Спаак (социалист; до марта 1961 г. министром иностранных дел был П. Виньи, СХП).

Политические партии и профессиональные союзы. Социалистическая партия. Основана в 1885 г. Входит в Социалистический интернационал. Председатель партии — Л. Коллар. Печатный орган — ежедневная газета «Пёплъ». Партия свободы и прогресса (до 1961 г. Либеральная партия). Выражает интересы крупной и средней буржуазии. Председатель — Р. Мотц. Взгляды партии отражает ежедневная газета «Дерньер эр». Социально-христианская партия (СХП). Выражает интересы католической буржуазии. Председатель — Т. Лефевр. Печатный орган — еженедельная газета «Тан нуво». Взгляды партии отражает ежедневная газета «Либр Бельжик». Коммунистическая партия Бельгии (КПБ). Основана в 1921 г. Председатель — Э. Бюрнелъ. Печатный орган — ежедневная газета «Драпо руж» (на франц. яз.) и «Рооде ваан» (на фламандском яз.). Всеобщая федерация труда Бельгии (ВФТБ). Основана в 1945 г. Объединяет св. 700 тыс. членов. Находится под влиянием Социалистической партии. Входит в МКСП.

Ген. секретарь — Л. Мажор. Конфедерация христианских профсоюзов объединяет ок. 800 тыс. членов. Поддерживает тесный контакт с СХП. Входит в МКХП. Ген. секретарь — Л. Деро.

Экономика. Объем промышленного производства за 1961 г. возрос всего на 4%. Главным фактором, определившим некоторый рост промышленного производства, явился рост инвестиций, стимулируемый правительственной политикой поощрения капиталовложений, в т. ч. иностранных. Увеличение кредитов и субсидий, выдаваемых правительством отдельным компаниям, сопровождалось ростом налогов, которые легли гл. обр. на плечи трудящихся. Количество безработных в стране достигало 4% самодеятельного населения. Продолжал расти государственный долг. Прирост экспорта составил всего 5% против 14% за 1960 г. Иностранные капиталовложения в экономику Бельгии в 1961 г. составили 135 млн. долл. (вдвое больше, чем в 1960 г.); из них на долю США пришлось 60%. В 1961 г. упрочилось валютное положение Бельгии. Золото-валютные резервы страны существенно возросли.

Промышленность. Хотя объем промышленного производства в целом увеличился, продукция черной металлургии — одной из ведущих отраслей бельгийской промышленности — сократилась, что в известной степени связано со всеобщей забастовкой бельгийских трудящихся в январе 1961 г. Тяжелым продолжалось оставаться положение в угольной промышленности. В соответствии с антинародной политикой бельгийского правительства, направленной на ограничение собственной угольной промышленности, и под нажимом ЕОУС ряд забоев был закрыт, число занятых на шахтах уменьшилось. Т. к. добыча угля упала, запасы его за 1961 г. уменьшились на 2,2 млн. т. Относительно благоприятным было положение в металлообрабатывающей и текстильной отраслях. Оживление в металлообрабатывающей отрасли коснулось в основном автомобилестроения: автомобили пользовались значительным спросом.

Производство важнейших видов промышленной продукции

Виды продукции	Единица измерения	1959 г.	1960 г.	1961 г.
Уголь	млн. т	22,8	22,4	21,8
Электроэнергия	млрд. кВт-ч	13,2	14,0	...
Чугун	тыс. т	5956	6560	6450
Сталь	» »	6437	7200	7025
Медь	» »	186	211	222
Цинк	» »	224	247	246
Свинец	» »	88	92	100
Азот (связанный)	» »	304	320	276
Хлопчатобумажные ткани	» »	74	84	82
Шерстяные ткани	» »	29	29	33
Цемент	млн. т	4,4	4,4	4,8
Суда (спущено на воду)	тыс. бр. рег. т	165	130	79

сом на внутреннем рынке. Кроме того, были получены крупные заказы от Японии на поставку оборудования для стекольных предприятий. Новое строительство наиболее активно велось в металлообрабатывающей, металлургической и химической отраслях. В г. Сен-Мишель строился автомобильный завод. Завод по производству сложных удобрений был заложен в р-не г. Остенде. В Антверпене вступило в строй предприятие по выпуску полиэтлена мощностью в 15 тыс. т. Закончено строительство завода полупроводников близ Шарлэруа.

Сельское хозяйство. Общий объем сельскохозяйственного производства в 1961 г. снизился.

Сбор основных сельскохозяйственных культур (тыс. т)

Культуры	1959 г.	1960 г.	1961 г.
Пшеница	790	760	720
Рожь	195	189	135
Ячмень	399	382	409
Овес	428	450	440
Картофель	1467	1893	1500
Сахарная свекла	1470	3063	3030
Лен (льноволокно)	23	40	32

Поголовье скота (на 15 мая 1961 г., тыс. голов): крупный рогатый скот — 2722 (в т. ч. молочные коровы — 1010), свиньи — 1749, овцы — 82, лошади — 148. Надой молока — 3,8 млн. т. Парк тракторов — 46 тыс. шт.

Транспорт. Протяженность основных железнодорожных путей (1959 г.) — 4,8 тыс. км, автопарк (май 1961 г.) — 1005 тыс. шт., в т. ч. легковых — 821 тыс. шт. Тоннаж торгового флота (на 1 июля 1961 г.) 713 тыс. бр. рег. т.

Внешняя торговля. Внешнеторговый оборот Бельгийско-Люксембургского экономического союза (БЛЭС) в 1961 г. составил (млрд. фр., в скобках — за 1960 г.): экспорт — 195 (188), импорт — 209 (197); по оценке на страны ЕЭС приходилось 51% (47%) импорта и 53% (50%) экспорта, на страны ЕАСТ — соответственно 15% (14%) и 15% (14%).

Географическое распределение внешней торговли (в % к итогу)

Страны	Импорт		Экспорт	
	1960 г.	1961 г.	1960 г.	1961 г.
Нидерланды	14,8	15,3	21,2	23,2
ФРГ	17,0	17,6	15,8	15,5
США	9,9	9,1	9,5	9,2
Франция	13,6	14,8	10,4	10,0
Великобритания	7,4	7,4	5,6	5,5
Конго	6,7	5,1	1,6	1,2
Социалистические страны	2,3	...	4,0	...

Денежная единица — бельгийский франк. По курсу Госбанка СССР на 1 июня 1962 г. 100 франков = 1,81 руб.

Важнейшие события и внешняя политика. Несмотря на раскольническую политику христианских профсоюзов, решивших 27 декабря 1960 г. выступить на стороне правительства против всеобщей забастовки, начавшейся

20 декабря 1960 г., последняя продолжалась до 22 января 1961 г. Всеобщая забастовка бельгийских трудящихся, длившаяся 33 дня, явилась наиболее напряженной и массовой битвой, которую когда-либо вел бельгийский рабочий класс. 13 февраля бельгийский сенат утвердил антинародный законопроект «об экономии», который послужил причиной забастовки, а 17 февраля в Бельгии начался правительственный кризис, т. к. министры-либералы решили выйти из состава правительства. 20 февраля король Бодуэн не принял отставку 9 министров и распустил парламент, назначив новые выборы на 26 марта. Досрочные парламентские выборы показали растущее стремление трудящихся добиться коренного изменения внутренней и внешней политики правительства Бельгии. СХП потеряла 280 тыс. голосов, причем не только в промышленных центрах, явившихся ареной острой забастовочной борьбы, но и во фламандских провинциях Севера, где велико влияние духовенства и католических организаций. В то же время КПБ, возглавлявшая забастовку и отстаивавшая единство рабочего класса, укрепила свои позиции как в парламенте, так и в провинциальных советах. Социалистическая партия в промышленных районах Валлонии потеряла голоса в пользу КПБ, что явилось реакцией на соглашательскую позицию ряда реформистских лидеров-социалистов во время забастовки.

18—20 сентября 1961 г. П. А. Спаак был в Москве, где он был принят Н. С. Хрущевым. Между ними состоялся полезный обмен мнениями по актуальным международным вопросам. В конце ноября палата депутатов Бельгии большинством голосов буржуазных партий одобрила законопроект, согласно которому войска стран НАТО могут пересекать территорию Бельгии или размещаться на ней. В декабре правительство СССР сделало бельгийскому правительству заявление, в котором указало на опасные последствия предоставления военных баз на территории Бельгии бундесверу. Г. Яценко.

Культурная жизнь. Театр. По-прежнему бельгийский театр испытывает трудности с получением права постановки иностранных пьес. Это обедняет театральные программы. В сезон 1960—61 гг. Национальный театр показал следующие произведения: «Отелло» Шекспира (в современной постановке и костюмах); «Ищите тело, господин Блек» — английскую детективную пьесу Лондер-Жиллиа; «Годфрид Бульонский» бельгийского драматурга Германа Клоссона, который вывел на сцену национального героя крестовых походов; «Похититель детей» французского поэта Жюль Сюпервьей, нежную и поэтичную пьесу; «Десятый человек» Падди Чаефского, этюд о еврейской проблеме; «Ученик дьявола» Б. Шоу, сатирическую и юмористическую пьесу; «Школа отцов» Жана Анун, род фантазии о воспитании молодежи (действие происходит в 18 в.); «Школа мужей» Мольера. Театр «Дю Парк», более традиционный в своем репертуаре, показал цикл французских классических пьес и различные произведения современных авторов от комедии нравов до социальных портретов. Назовем, например: «Бодуэн из шахты» бельгийского автора О. П. Жильбера; «Славные женщины» французского автора Андре Руссена; «Три актера и одна драма» бельгийского автора М. Гельдероде, «Гостиная» англичанина Грэма Грина, произведения А. Монтерлана. Театр «Де Галери», который специализировался в жанре бульварного театра и где наряду с этим выступают французские гастрольные труппы, приезжающие в Брюссель, показал, между прочим, «классику» брюссельского юмора — «Свадьбу мадамзель Белеманс» Ф. Фонсона и Ф. Вешле. Театр «Дю Ридо» показал «Вишневый сад» Чехова в замечательной постановке Пьера Лароша; он же руководил актерами в старинной испанской пьесе «Трус во дворце» Тирсо де Молины. Театр «Де Пош» избрал программу из вещей, не входящих в обычный коммерческий репертуар; он представил возможность аплодировать острой пьесе чехословацкого автора Павла Когоута «Разделенная ответственность» («Такая любовь»), пьесе «Строители империи» французского писателя Виана и др. А. Монтуазу.

БЕРЕГ СЛОНОВОЙ КОСТИ

(Республика Берг Слоновой Кости)

Общие сведения. Берг Слоновой Кости — государство в Зап. Африке. Наряду с Дагомеей, Нигером и Верхней Вольтой входит в Совет согласия (создан в

1959 г. с целью координации экономической деятельности и внешней политики стран-участниц). Территория — 322,46 тыс. км². Население — 3,2 млн. чел. (оценка

1960 г.). Гос. язык — французский. Столица — Абиджан (212 тыс. жит. в 1961 г.).

Государственный строй. По конституции 1960 г. глава государства — президент (избирается на 5 лет). Президент является также главой правительства и главнокомандующим; президент с ноября 1960 г. — Ф. Уфуэ-Буаньи. Высший законодательный орган — Национальное собрание (70 депутатов), избираемое на 5 лет.

Политические партии и профессиональные союзы. Демократическая партия Берега Слоновой Кости (местная секция Африканского демократического объединения). Правящая партия. Создана в 1945 г. Занимает все места в Национальном собрании. Деятельность прогрессивного профцентра — Национального объединения трудящихся Берега Слоновой Кости запрещена правительством в 1959 г. В этом же году под тем же названием создан правительственный профцентр. Из 170 тыс. работавших по найму в 1960 г. в профсоюзах было объединено ок. 100 тыс.

Экономика. Берег Слоновой Кости в экономическом отношении развит более других стран Зап. Африки. Национальный доход на душу населения в 1960 г. — 35 тыс. афр. фр. (10 тыс. афр. фр. — в среднем в других странах Зап. Африки). Занимает третье место в мире по сбору кофе и пнятое — по сбору какао. В экономике господствуют иностранные, гл. обр. французские, компании. Главные экспортные культуры — кофе (сбор в 1960 г. — 185 тыс. т), какао (85 тыс. т) и бананы (в 1961 г. — 94 тыс. т). Сбор важнейших продовольственных культур (тыс. т в 1959 г.): ямс — 1300, маниок — 700, бананы — 488, кукуруза — 100, рис — 75, просо, сорго и фонно — 85, батат — 50, арахис — 15. Поголовье скота в 1961 г. (тыс.): крупного рогатого скота — 266, овец и коз 860, свиней — 75. Улов рыбы в 1960 г. — 50 тыс. т.

В мае 1961 г. пущен велосборочный завод (72 тыс. велосипедов в год), радиозавод (ок. 20 тыс. радиоприемников в год). В 1961 г. на иностранные средства сооружалось несколько крупных предприятий: самый большой в Африке мукомольный завод производительностью 40 тыс. т в год, завод растворимого кофе производительностью 5 тыс. т в год, спичечная (10—30 тыс. ящиков спичек в год) и бумажная (36 тыс. т) фабрики, лакокрасочный завод (1,2 тыс. т). В Абиджане сооружается первая в стране киностудия «Франс-Ивуар фильм».

В промышленности первое место принадлежит лесной и деревообрабатывающей отрасли. Заготовка древесины в 1960 г. — св. 700 тыс. м³. Имеются 2 фанерных завода и 30 лесопилек. Производство пиломатериалов в 1960 г. — 97,5 тыс. м³. В Бембресо работает целлюлозный завод. Самое крупное предприятие легкой промышленности — фабрика в Бваке произвела в 1960 г. 2 тыс. т пряжи, 1,5 тыс. т красок и 4,2 млн. м х.-б. тканей. Электростанции произвели в 1960 г. 57,2 млн. квт-ч электроэнергии. В 1960 г. добыто 199,1 тыс. каратов алмазов, 61,6 тыс. т марганцевой руды (в Гран-Лаху).

Экспорт в 1960 г. — 37,3 млрд. афр. фр., импорт — 29,6 млрд. афр. фр., 50% экспорта пришлось на кофе,

23,6% — какао. 23,2% импорта составили машины, оборудование и стройматериалы, 36,3% — товары широкого потребления, 17% — продовольствие. Главный контрагент — Франция.

Денежная единица — африканский франк = 0,02 нового франц. фр.

Важнейшие события и внешняя политика. В 1961 г. правительство продолжало проводить политику поощрения в стране иностранных капиталовложений. Их общая сумма в 1961 г. составила 64 млн. долл.; в том же году вывезено прибылей на 120 млн. долл.

В 1961 г. продолжалось преследование правительством оппозиционных сил. Одновременно была предпринята попытка привлечь некоторых лидеров оппозиции на сторону правительства. Например, в состав правительства введены лидер бывшей Прогрессивной партии А. Каку.

Берег Слоновой Кости — член Афро-Мальгашского Союза (ЮАМ). В конференциях стран, входящих ныне в этот союз, в Яунде (март 1961 г.) и Тананариве (сентябрь) он принял активное участие. Страны ЮАМ заключили «Пакт совместной обороны» и военно-политические соглашения с Францией.

24 апреля 1961 г. между Францией, Берегом Слоновой Кости, Верхней Вольтой, Дагомеей и Нигером заключены многосторонние соглашения о сотрудничестве и между Берегом Слоновой Кости и Францией — двусторонний военный договор. Эти соглашения закрепили всестороннюю зависимость Берега Слоновой Кости от Франции. Франция сохранила право строительства в стране своих военных баз. 17 мая между Берегом Слоновой Кости и США подписано соглашение об экономическом и техническом сотрудничестве. В апреле подписано торговое соглашение с Израилем. В мае с Израилем заключено соглашение о сельскохозяйственном сотрудничестве, согласно которому Израиль направит в страну своих специалистов и будет обучать студентов Берега Слоновой Кости в своих учебных заведениях.

8—11 мая Берег Слоновой Кости участвовал в конференции 20 африканских стран в Монровии, принявшей решение о координации внешней и внутренней политики стран-участниц. В сентябре Берег Слоновой Кости посетила американская военная миссия во главе с генералом Хофманом.

В 1961 г. президент Уфуэ-Буаньи нанес визиты во Францию (7—10 июня) и в ряд африканских стран. Заключено соглашение с Либерией (ноябрь) об укреплении сотрудничества и об открытии границы между двумя странами. Произведен обмен дипломатическими представительствами с Францией, Нигерией, Юж. Кореей, Гвинеей, Ливаном и др. странами. В 1961 г. Берег Слоновой Кости посетили: делегация Гамбурга (ФРГ; март), экономическая миссия США (апрель), делегация Союза торгово-промышленных и сельскохозяйственных палат арабских стран (июль).

В ноябре страну посетила польская миссия дружбы и доброй воли. В декабре достигнута договоренность с правительством Мали об укреплении дружественных уз и расширении сотрудничества.

БЕЧУАНАЛЕНД

Бечуаналенд — страна в Юж. Африке. Протекторат Великобритании. Площадь — 712 тыс. км². Население (по оценке 1961 г.) — 288 тыс. чел. (с 1960 г. статистика ООН дает население, исключая иностранных военных, моряков торгового флота), из них 99% — африканцы, главным образом бечуаны. Административный центр — г. Мафекинг (св. 3 тыс. жит.). Управляется комиссаром-резидентом, подчиняющимся верхов-

ному комиссару британских территорий в Южной Африке. В 1961 г. вступила в действие новая конституция, предусматривающая создание законодательного и исполнительного советов. Основное занятие населения — скотоводство (по оценке 1960 г. — 1272 тыс. голов крупного рогатого скота, 340 тыс. овец и коз). Английские фирмы добывают полезные ископаемые: асбест, кварц и золото.

БИРМА

(Б и р м а н с к и й С о ю з)

Общие сведения. Бирма — государство в Юго-Вост. Азии. Федеративная республика. Площадь — 677,95 тыс. км². Население (оценка 1961 г.) — 21 млн. чел., гл. обр. бирманцы (1/5 населения). Столица — г. Рангун (800 тыс. жит.). Государственная религия — буддизм.

Государственный строй. Глава государства — президент, избираемый на 5 лет парламентом. Президент — У Вин Маунг (с марта 1957 г. по март 1962 г.). Высший законодательный орган — парламент, состоявший из палаты депутатов (250 чл.) и палаты национальностей (125 чл.), избравшихся на 4 года. Исполнительный орган — кабинет министров во главе с премьер-министром, который назначается президентом по представлению палаты депутатов. После военного переворота в марте 1962 г. парламент был распущен и вместо него создан Революционный Совет. Председателем Рев. Совета и премьер-министром стал генерал Не Вин.

Политические партии. С о ю з н а я п а р т и я. Создана в марте 1960 г. на базе «чистой» Антифашистской лиги народной свободы (АЛНС). Президент — У Е Маунг (с января 1962 г.). На выборах 1960 г. Союзная партия получила 167 мест в нижней палате и 53 — в верхней. А н т и ф а ш и с т с к а я л и г а н а р о д н о й с в о б о д ы (АЛНС) является преемницей «стабильной» АЛНС, созданной в мае 1958 г. в результате раскола АЛНС на «чистую» и «стабильную» лиги. Президент — У Ба Све. 44 места в нижней и 29 мест в верхней палатах. Н а ц и о н а л ь н ы й о б ь е д и н е н н ы й ф р о н т (Фронт национального единства. Блок оппозиционных партий и организаций, руководимый БРП). Создан в ноябре 1955 г. Генеральный секретарь Бо Мья Тве (с 1961 г.). На выборах 1960 г. получил 3 места в нижней и 1 место в верхней палатах. К о м м у н и с т и ч е с к а я п а р т и я Б и р м ы (КПБ). Образована в 1939 г. Председатель — Такин Тан Тун. В 1946 г. от КПБ откололась левацкая группа, образовавшая Бирманскую коммунистическую партию «Красный флаг». Председатель — Такин Со. Обе партии в 1948 г. объявлены вне закона. С о ц и а л и с т и ч е с к а я п а р т и я (СП). Образована в 1945 г. на базе Народно-революционной партии. Президент У Ба Све. Ген. секретарь — Такин Тан Кхин (с 1961 г.). Входит в Азиатскую социалистическую конференцию. Б и р м а н с к а я р а б о ч а я п а р т и я (БРП). Основана в 1950 г., ген. секретарь — Такин Чит Маунг. П а р т и я н а р о д н ы х т о в а р и щ е й. До августа 1958 г. находилась в подполье. В январе 1959 г. объединилась с Партией единства народов Бирмы. Председатель — Бо По Кун, ген. секретарь — По Аунг Ньюнт (с 1961 г.). Н а р о д н о - п р о г р е с с и в н а я п а р т и я. Создана в 1959 г. в результате объединения Национально-прогрессивной и Народно-демократической партий. Председатель — У Аунг Тан.

Профессиональные союзы и другие общественные организации. Бирманский конгресс профсоюзов (БКП). Основан в 1952 г., входит в ВФП. Президент — Такин Луин, ген. секретарь — Мьо Мьинт. Конгрессом руководит БРП. К о н г р е с с п р о ф с о ю з о в Б и р м ы. Основан в 1945 г., президент — У Ба Све, ген. секретарь — У Сейн Вин. Находится под руководством СП. О р г а н и з а ц и я т р у д а Б и р м а н с к о г о С о ю з а. Создана в 1958 г., президент — У Рашид (с 1961 г.), ген. секретарь — У Твин. Организацией руководит Союзная партия.

Из общественных организаций наиболее значительны: В с е б и р м а н с к а я к р е с ь т ь я н с к а я о р г а н и з а ц и я, В с е б и р м а н с к а я Ф е д е р а ц и я с т у д е н ч е с к и х с о ю з о в (пре-

зидент — Кин Маунг Оу), Н а р о д н а я м о л о д е ж ь Б и р м ы (президент У Аунг Бан), Б и р м а н с к и й с о в е т м и р а, А с с о ц и а ц и я н а ц и о н а л ь н о й с о л и д а р н о с т и, Н а ц и о н а л ь н ы й к о о п е р а т и в н ы й с о ю з.

Экономика. Объем валового национального продукта в сопоставимых ценах в 1960/61 г. по сравнению с 1959/60 г. увеличился на 1,9%. Доля сельского и лесного хозяйства в национальном продукте составила 41,9%, фабрично-заводской и кустарной промышленности — 22%, торговли — 20%, транспорта — 1,9%.

Вторая четырехлетняя программа экономического развития Бирмы на 1961—65 гг. предусматривает преимущественное развитие сельского хозяйства, увеличение добычи полезных ископаемых и создание промышленных предприятий на базе собственного сырья. В 1961 г. правительство создало Корпорацию экономического развития, под руководством которой строятся бумагопрядильная фабрика, два сахарных, цементный заводы и завод азотных удобрений. 1 октября в Рангуне открыт Бирманский банк промышленного развития для финансирования государственных и частных промышленных предприятий.

В 1961 г. правительство Бирмы выступило за более широкое привлечение иностранного капитала к экономическому развитию страны. В сентябре парламент принял поправку к закону 1959 г. о капиталовложениях, согласно которому иностранному капиталу предоставляются определенные гарантии. Срок национализации каждого предприятия, построенного с участием иностранного капитала, определяется президентом Бирманского Союза. Правительство Бирмы обратилось к США и ФРГ с предложением о строительстве в стране смешанных предприятий.

Сельское хозяйство. В сельском х-ве сохранились значительные феодальные пережитки. Ведущая отрасль — земледелие. В 1960—61 г. индекс с.-х. производства (1937—41 гг. = 100) — 94.

П л о щ а д ь и с б о р о с н о в н ы х с е л ь с к о х о з я й с т в е н н ы х к у л ь т у р

Культуры	Площадь (тыс. га)		Сбор (тыс. т)	
	1959/60 г.	1960/61 г. (оценка)	1959/60 г.	1960/61 г. (оценка)
Рис	4265	4284	6916	6682
Бобовые	537	551	332	342
Арахис	434	488	275	351
Кунжут	619	591	66	64
Хлопок	148	149	12	12
Сахарный тростник	27	28	1005	1035
Просо и пшеница	197	202	68	70
Другие культуры	861	887

В 1960/61 г. насчитывалось 3763 тыс. голов тяглового скота (быки, волы, буйволы); в 1959/60 г. — 3669 тыс.).

Промышленность. Основные отрасли промышленности — рисоочистительная и горнодобывающая. В 1961 г. правительство привлекло для разведки и добычи олова, свинца, вольфрама и железных руд японские компании «ИТО», «Мацуо майнинг К°», «Нитимен» и «Нисхоко». Заключено соглашение с американской фирмой «Зингер съюинг машин К°» о строительстве в Бирме завода по сборке швейных машин.

Транспорт. Длина ж. д. (1959 г.) — 2973 км, шоссежных — 15331 км. В 1960/61 г. по ж. д. перевезено 42,3 млн. пассажиров и 2,4 млн. т груза, водным трац-

Производство важнейших видов промышленной продукции

Виды продукции	Единица измерения	1959/60 г.	1960/61 г. (оценка)
Электроэнергия	млн. квт-ч	246	270
Нефть	тыс. т	488,5	280,3*
Оловянная руда и концентраты	» »	1,1	0,4*
Свинцовая руда и концентраты	» »	31,9	14,4*
Цинковые концентраты	» »	18,4	6,8*
Вольфрамовая руда и концентраты	» »	0,4	0,2*
Прочие руды	» »	18,2	..
Тик	тыс. м ²	250,5	312
Прочая древесина	» »	660,8	677,4
Цемент	тыс. т	44,2	50
Джутовые мешки	млн. шт.	13,5	12
Хлопчатобумажная пряжа	тыс. т	3,9	4,3
Сахар	» »	38,4	42,2

* Данные за первую половину 1960/61 г.

портом — 5,5 млн. пассажиров и 0,9 млн. т грузов, воздушным — 120 тыс. пассажиров и 2,8 тыс. т грузов.

Внешняя торговля. Экспорт в 1959/60 г. составил 1171 млн. джа, за первую половину 1960/61 г. — 365 млн. джа, импорт соответственно 1259 млн. джа и 532 млн. джа. Основные статьи экспорта — рис, твердая древесина, хлопок, руды цветных металлов, каучук; импорта — промышленное оборудование и транспортные средства, черные металлы, продовольствие, текстиль, бумага. Основные покупатели — Индия (рис, древесина), Япония (рис, бобовые, хлопок), Индонезия (рис), Англия (рис, руды цветных металлов, древесина, каучук), США (каучук), Пакистан и Цейлон (рис), ФРГ и Дания (тик), КНР (рис); поставщики — Англия, Индия, Япония, ФРГ, КНР.

Финансы. Денежная единица — джа. По официальному курсу Госбанка СССР на июнь 1962 г. 100 джа = 19 р. 04 к. Бюджет сведен в 1960/61 г. с превышением доходов над расходами на 16,9 млн. джа. В марте 1961 г. запасы иностранной валюты составляли 541 млн. джа (сокращение за год на 226 млн. джа), в обращении находилось бумажных денег на сумму в 1624 млн. джа (увеличение за год на 121 млн. джа).

Важнейшие события и внешняя политика. В 1961 г. в Бирме сохранялась обстановка гражданской войны, развязанной внутренней и внешней реакцией в 1948 г. 1 июня КПБ обратилась к правительству с призывом прекратить гражданскую войну путем переговоров на демократической основе. В заявлении КПБ правительству поставлены следующие условия: отказ от политики уничтожения повстанческих сил, восстановление демократических прав народа, освобождение всех политзаключенных и легализация подпольных партий и организаций. Правительство отказалось вести переговоры с

КПБ. В январе бирманская армия в ходе боев против остатков гоминдановских войск, вторгшихся в страну в 1949 г., захватила большое кол-во оружия американского производства. Правительство Бирмы заявило протест правительству США в связи со снабжением чанкайшистских банд американ. оружием и обратилось с соответствующей жалобой в ООН. В феврале в Рангуне и Мандалае состоялись антиамериканские демонстрации. В апреле был создан Национальный комитет борьбы против гоминдановской агрессии, в который вошли представители 28 политических партий и общественных организаций. Под давлением бирманской общественности правительство США побудило чанкайшистов начать эвакуацию своих войск из Бирмы. Через Таиланд на Тайвань было эвакуировано около 4,5 тыс. гоминдановцев, однако 750 чел. продолжают оставаться на территории Бирмы и вместе с шанскими феодалами-сепаратистами ведут вооруженную борьбу против бирманского правительства.

В 1961 г. Бирма по-прежнему проводила политику нейтралитета и неучастия в агрессивных блоках.

В январе с официальным визитом в Бирме находилась правительственная делегация КНР во главе с Чжоу Эньлаем. Был ратифицирован китайско-бирманский договор о границе, подписанный в октябре 1960 г., и заключено соглашение об экономическом и техническом сотрудничестве между Бирмой и КНР, по которому КНР предоставила Бирме долгосрочный кредит в размере 30 млн. ф. ст. на строительство промышленных предприятий.

В марте—апреле по приглашению Н. С. Хрущева в СССР находился с официальным визитом командующий вооруженными силами Бирмы генерал Не Вин.

В июле с официальным визитом в Бирме находилась делегация СССР во главе с В. П. Елютиным, которая по поручению советского правительства передала Бирме построенные СССР технологический институт и гостиницу в Рангуне и госпиталь в Таунджв.

В ноябре в Бирме с государственным визитом находился премьер-министр Японии Икэда, в декабре — премьер-министр Израиля Бен-Гурион. В сентябре премьер-министр Бирмы У Ну участвовал в работе Белградской конференции руководителей неприсоединившихся государств, в октябре — находился с государственным визитом в КНР, где подписал протокол о бирманско-китайской границе, в декабре — с государственным визитом в ОАР и Марокко.

16 января МБРР предоставил Бирме заем в размере 14 млн. долл. на реконструкцию ж. д. В декабре подписан контракт о продаже в 1962 г. 255 тыс. т риса Цейлону и 200 тыс. т — КНР.

В 1961 г. правительство Бирмы неоднократно подтверждало свою поддержку усилиям, направленным на создание независимого, демократического и нейтрального Лаоса.

А. Малов.

БОЛГАРИЯ

(Народная Республика Болгария, НРБ)

Общие сведения. Болгария — государство на В. Балканского п-ова. Народная республика. Площадь — 111 тыс. км². Население (на 1 января 1962 г.) — 7981 тыс. чел. Столица — г. София (ок. 700 тыс. жит. по оценке 1961 г. в новых административных границах, установленных в ноябре 1961 г.).

Государственный строй. НРБ — социалистическое государство. Высший орган законодательной власти — однопалатное Народное собрание, избираемое населением на 4 года. Народное собрание, избранное 25 февраля 1962 г., состоит из 321 депутата; из них членов Болгарской коммунистической партии — 197, Болгарского

земледельческого народного союза — 80, беспартийных — 44. Председатель Президиума Народного собрания — Д. Ганев. Высший орган исполнительной власти — Совет Министров. Председатель Совета Министров — А. Югов (БКП). Первый зам. пред. Совета Министров — Г. Трайков (БЗНС). Министр иностранных дел — К. Луканов (БКП).

Политические партии, профессиональные союзы и другие общественные организации. Болгарская коммунистическая партия (БКП). Создана в 1891 г. как с.-д. партия. После раскола партии в 1903 г. называлась с.-д. рабочей партией («тесных» со-

циалистов). Переименована в БКП в 1919 г. На начало 1961 г. насчитывала 515 тыс. членов и кандидатов. Первый секретарь ЦК БКП — Т. Живков. Центральный орган ЦК БКП — газета «Работническо дело». Журналы ЦК БКП — «Ново време» и «Партиен живот». Болгарский земледельческий народный союз (БЗНС). Создан в 1899 г. Крестьянская партия, сотрудничающая с БКП, признающая ее руководящую роль и активно поддерживающая ее политику. На начало 1962 г. БЗНС объединял 120 тыс. членов. Секретарь БЗНС — Г. Трайков. Печатный орган — газета «Земеделско знаме». Отечественный фронт (ОФ). Создан в 1942 г. по инициативе БКП. Общественно-политическая организация болгарского народа. Выражает союз рабочего класса с трудовым крестьянством и народной интеллигенцией. В рядах ОФ в 1961 г. насчитывалось свыше 3370 тыс. чел. Коллективные члены ОФ: БКП, БЗНС, Димитровский коммунистический союз молодежи, профсоюзы. Председатель исполкома Национального совета ОФ — Е. Стайков. Печатный орган — газета «Отечествен фронт». Димитровский коммунистический союз молодежи (ДКСМ). Основан в 1912 г. С 1958 г. называется ДКСМ. Насчитывает св. 970 тыс. членов. Первый секретарь ЦК ДКСМ — И. Абаджиев. Центральный орган ЦК ДКСМ — газета «Народна младеж». Профессиональные союзы. Насчитывают св. 1470 тыс. членов. Председатель Центрального совета профессиональных союзов — С. Гюров. Печатный орган — газета «Труд».

Экономика. В 1961 г. национальный доход составил 4586 млн. левов (в 1960 г. — 4457 млн.). В 1960 г. в промышленности создавалось 58% совокупного общественного продукта, а соотношение стоимостей производства промышленности и сельского хозяйства составляло 73:27. Число занятых в промышленности, строительстве, на транспорте и в торговле за 1961 г. увеличилось на 30,2 тыс. чел. К концу года в населенных пунктах, имеющих водопровод, проживало 70%, в электрифицированных — 92% населения Болгарии.

Промышленность. План выпуска валовой пром. продукции в 1961 г. был перевыполнен на 3,6%. Объем пром. продукции увеличился по сравнению с 1960 г. на 9,9% или на 470 млн. левов; произведено сверхплановой продукции на 184 млн. левов больше, чем в 1960 г. (данные в новом масштабе цен). Число рабочих в пром-сти увеличилось на 9,3 тыс. чел. Уд. вес производства средств производства составил 45,8%.

Производство некоторых видов промышленной продукции

Виды продукции	Единица измерения	1959 г.	1960 г.	1961 г.
Электроэнергия	млрд. кВт-ч	3,9	4,7	5,4
Уголь	млн. т	15,3	17,1	18,6
Сталь	тыс. т	230	253	340
Прокат	тыс. т	167	193	271
Свинец	» »	33	40	41
Цинк	» »	9	17	22
Электромоторы	тыс. шт.	...	223	301
Электрокары и электро- телферы	шт.	2282*	7443	11673
Серная кислота (моно- гидрат)	тыс. т	91	123	192
Сода кальцинированная (95%)	» »	120	135	129
Цемент	млн. т	1,4	1,6	1,7
Ткани хлопчатобумаж- ные	млн. м	207	218	226
Сахар	тыс. т	129	171	235
Консервы плодоовощ- ные	»	250	278	323
Виноградное вино	млн. л	146	121	145

* только электрокары.

В течение года были введены в строй вторая и третья турбогруппы на ТЭЦ «Марица-восток» мощностью 100 тыс. кВт, расширена ГЭС «Алеко» на 20 тыс. кВт и др. Переданы в эксплуатацию линии электропередач с напряжением 110 тыс. вольт: «Марица-восток» — Добруджа (207 км); «Марица-восток» — Стара-Загора (40 км) и др. На комбинате цветных металлов в Пловдиве построены цех с производством 30 тыс. т цинка и секция серной кислоты (40 тыс. т). В Димитровграде расширены суперфосфатный з-д и химический к-т. Введены в эксплуатацию новые мощности в текстильной и пищевой пром-сти.

Сельское хозяйство. Несмотря на сильные дожди весной и продолжительные засухи летом и осенью, валовая продукция с. х. в 1961 г. оставалась примерно на уровне 1960 г., а по сравнению со средним уровнем 1956—1960 гг. увеличилась на 12,9%. В целом продукция растениеводства уменьшилась, а продукция животноводства возросла. Сбор продовольственного зерна составил 2068 тыс. т, фуражного зерна — 2167 тыс. т. Значительно увеличилось производство основных видов овощей и фруктов (сбор помидоров — 700 тыс. т). Поголовье скота по всем категориям хозяйств на конец 1960 г. (тыс. голов): крупного рогатого скота (с буйволами) — 1642, в т. ч. коров — 547; свиней — 2553; овец — 9333; птицы — 23 360. В коллективных хозяйствах (ТКЗХ) поголовье кр. рог. скота в 1961 г. увеличилось на 8,9%, овец — на 6,9%, свиней — на 6%. В 1961 г. в с. х. работало 44,5 тыс. тракторов (в пересчете на 15-сильные) и 8,9 тыс. комбайнов (зерновых и силосоуборочных).

Транспорт. В 1961 г. перевозки грузов по сравнению с 1960 г. увеличились на 12,7 млн. т, или на 14,4%, а грузооборот на 799 млн. т/км, или на 7,3%; на 8,2% перевезено больше пассажиров. Ж.-д. транспорт перевез грузов больше на 2,1 млн. т, или на 5,6%, пассажиров — на 3,5% больше, чем в 1960 г. Автотранспорт общего пользования увеличил перевозки грузов на 21,7%, грузооборот — на 18,6%, перевозки пассажиров — на 20,2%.

Внешняя торговля. Внешнеторговый оборот по сравнению с 1960 г. возрос на 10,2%. Вывоз машин и оборудования составил 16,2% общего экспорта. Половина импорта поступало из СССР; 78,6% ввезенных из СССР товаров приходилось на машины, оборудование и промышленное сырье. В 1961 г. Болгария имела торговые связи с 79 странами, доля слаборазвитых стран в торговле составила 20% от общего объема торговли с капиталистическими странами.

Финансы. Денежная единица — лев. По курсу Госбанка СССР в результате изменения масштаба цен на 1 июня 1962 г. 100 левов = 76,92 руб. Государственный бюджет Болгарии в 1961 г. составил по доходам 33 677 млн. левов, по расходам — 32 936 млн. левов.

Ю. Круковский.

Важнейшие события. 18 февраля 1961 г. было опубликовано постановление ЦК БКП об улучшении работы и о расширении материально-производственной базы экономически отстающих ТКЗХ в горных и полугорных районах Болгарии. 1 марта опубликовано постановление ЦК БКП и Совета Министров об улучшении планирования в с. х. и закупке с.-х. продукции. 12 апреля пленум ЦК БКП обсудил вопросы сельского хозяйства. 19 июля опубликовано постановление ЦК БКП и Совета Министров об изменении масштаба цен и обмене денег (с 1 января по 1 марта 1962 г.). 9 августа опубликована декларация ЦК БКП в связи с опубликованием проекта Программы КПСС. 28—29 ноября состоялся пленум ЦК БКП, на котором первый секретарь ЦК БКП Т. Живков выступил с докладом о XII съезде КПСС. Пленум единодушно одобрил решения, принятые XII съездом. Пленум принял также решение вывести В. Червенкова из состава Политбюро ЦК БКП и из-

брал членами Политбюро С. Тодорова и М. Григорова. Пленум принял решение созвать очередной VIII съезд БКП в 1962 г. По инициативе ЦК БКП и Совета Министров 9 декабря проведено национальное совещание по вопросам строительства, пром-сти и транспорта.

1 февраля VII очередная сессия Народного собрания приняла ряд законов и обсудила предложение парламентских групп БКП и БЗНС о частичных выборах судей в Верховный суд и судебных заседателей. 20 июня VII внеочередная сессия Народного собрания приняла закон о товарищеских судах, закон о пенсиях кооператорам, а также избрала членов Верховного суда НРБ. 1—4 ноября VIII очередная сессия Народного собрания приняла закон о гос. народнохозяйственном плане на 1962 г., закон о государственном бюджете НРБ на 1962 г., закон об изменениях в уголовно-процессуальном кодексе и гражданско-процессуальном кодексе, закон об очередных выборах в Народное собрание, народные советы и судей в Верховный суд НРБ. 4 декабря на заседании управительного совета БЗНС, обсудившем итоги XXII съезда КПСС и ноябрьского пленума ЦК БКП, принята резолюция о поддержке решения ЦК БКП и решение о созыве XXX съезда БЗНС в апреле 1962 г. 23—25 ноября состоялся V съезд болгарских профсоюзов, внесший некоторые изменения в Устав профсоюзов.

Внешняя политика. В конце 1961 г. НРБ поддерживала дипломатические отношения с 52 странами. В течение года были установлены дипломатические отношения с Бразилией, Афганистаном, Марокко, САР и восстановлены — с Ираном. 20 апреля опубликована декларация правительства НРБ по поводу агрессии американских империалистов против Кубы. 28 августа опубликована декларация правительства НРБ о заключении мирного договора с Германией и ликвидации последствий второй мировой войны. 3 сентября опубликована декларация правительства НРБ в поддержку заявления Советского правительства о дальнейшем укреплении оборонной мощи СССР. 19 декабря — декларация правительства НРБ о прекращении испытаний атомного оружия. VIII сессия Народного собрания приняла декларацию о скорейшем мирном урегулировании германского вопроса. 17 февраля опубликована декларация правительства НРБ в связи со зверским убийством П. Лумумбы. Болгарские правительственные делегации посетили РНР (январь), ГДР (март), ЧССР (май), ВНР (июнь). В октябре—декабре болгарская правительственная делегация посетила с миссией доброй воли 6 арабских стран. В 1961 г. Болгарию посетили президент Гвинейской Республики Секу Туре (январь), заместитель Председателя Совета Министров СССР А. Н. Косыгин (август), президент Республики Гана Кваме Нкрума (август). 27 января было подписано соглашение о сотрудничестве в области культуры с ФНРЮ, 10 апреля — финансовое соглашение с Голландией, 21 апреля — соглашение об экономическом, культурном и научно-техническом сотрудничестве с Бразилией, 30 июня — соглашение с ВНР о сотрудничестве по социальным вопросам, 7 июля — соглашения о торговле и платежах, культурном и научно-техническом сотрудничестве с Республикой Мали, 19 сентября — консульская конвенция с ПНР, 5 октября — соглашения о научно-техническом сотрудничестве, культурном сотрудничестве и гражданском воздушном транспорте с Республикой Гана. Торговые соглашения или протоколы на 1961 г. подписаны с ПНР, СССР, ЧССР, РНР, Турцией, Японией, Швейцарией, Англией, Норвегией, Австрией, ВНР, КНДР, ГДР, КНР, МНР, Тунисом, Марокко, Кубой, Алжирской республикой, Камбоджей, Афганистаном. 6 декабря подписано торговое соглашение с Италией на 1962—65 гг. 20—23 сентября в Софии состоялась встреча представителей крестьянской молодежи стран Балканского полуострова и Адриатики. *М. Петров.*

Культурная жизнь. Литература. В 1961 г. вышла из печати: «Мертвое волнение» И. Петрова, роман о проблемах современной деревни, «Коричневые горизонты» Д. Асенова, роман о судьбе евреев в тяжелые дни фашизма, «Как только не умираем», рассказ Б. Райнова об алжирских патриотах, «Приключение в полночь» А. Гуляшки, повесть с приключенческой тематикой, «Белые дороги» В. Нешкова, роман о войне, «Бензостанция № 10» — повесть С. Бабанова и др. Беллетристические произведения Из поэзии опубликованы: «Солнце над горами» — стихи Н. Фурнаджиева, «В золотую осень» — поэма В. Петрова, «Сатира» — сатирическо-поэтические произведения Х. Радевского, «Тирика» М. Исаева, «Стихотворения» А. Горова, «Четвертое измерение» — стихи Б. Божилова и т. д. Детская литература обогатилась такими произведениями, как «Обнаруженное сокровище» и «Смелый капитан» К. Калчева, «Тайна отряда» — роман Г. Угарова, «Созвездие светляков» — стихи И. Давидкова, «Железный сундук» — пьеса Ц. Ангелова и пр. В области литературной критики вышли из печати: «Критика» Г. Цанева — большая книга избранных литературно-критических статей, «Классика и современность» П. Зарева — собрание избранных статей. Проблемам современной литературы посвящены книги — «Драматургия и современность» Л. Тенева, «Современность и мастерство» Е. Каранфилова. Минко Николов рассматривает в своей книге кризис современного западного романа. Некоторым проблемам эстетики и литературной теории посвящены книги «Проблема художественной специфики» Г. Д. Гошкина и «Вопросы марксистско-ленинской эстетики» П. Данчева. Опубликованы сборники статей «Современность и прошлое» П. Пондева и «Книги, авторы, время» Н. Янкова. Кроме того, в 1961 г. вышел в свет ряд книг из литературного наследия: собрание сочинений Д. Полянова, Г. П. Стаматова, Михалаки Георгиева и пр. Были изданы и сборники народных песен: юнацких, гайдуцких, исторических и проч.

Театр. В 1961 г. в стране было поставлено много новых болгарских пьес с сюжетом из современной действительности: «Когда танцуют розы» В. Петрова, «Винный» Д. Димова, «Глас народный» Г. Караславова, «Сосны не сгибают ветвей» К. Странджева, «Заходящее солнце» О. Василева, «Кандидат на Луну» А. Босева, «Три волшебных ключа» Манавова и Шиварова, «Дочь заканчивает» Д. Янакиева и др. О Движении Сопротивления написана пьеса М. Грубешлиева и К. Лукачова «На маленькой пристани», а далекому историческому прошлому посвящено произведение «Иван Шиман» К. Зидарова. Шли также пьесы: «Железный светильник» Д. Талева, «Женщина с прошлым» Д. Димова, «Блокада и царская милость» К. Зидарова, «Совесть» Е. Манова. Из болгарского драматургического наследия были поставлены: «Знахарь», «Кузнечики» и «Новая пристань» Ст. Л. Костова, «Хэши», «Карьеристы», «Ивайло», «К пропасти» и «Под иглом» И. Вазова, «Боряна» и «Албена» Я. Повкова, «В поле у Витоши» П. К. Яворова, «Мастера» Р. Стоянова, «Товчанский владыка» Т. Икономова. Большую часть театрального репертуара занимали советские пьесы: «Третья патетическая» и «Сонет Петрарки» Н. Погодина, «Четвертый» К. Симонова, «На улице Счастливой» Ю. Принцева, «Взрыв» Дворецкого, «Потерянный сын» А. Арбузова, «Сын века» Куприянова, «Необъятные просторы» Н. Вирты, «На Днепре» и «Платон Кречет» А. Корнейчука, «Сто часов Льва Мигрофана» и «Первая конная» В. Вишневого, «Ураган» Биль-Белоцерковского, «Барабанщица» А. Салынского и др. Были поставлены: комедия Н. А. Островского «На всякого мудреца довольно простоты», «Враги» М. Горького и «Униженные и оскорбленные» Ф. М. Достоевского. Из других произведений иностранной современной и классической драматургии в репертуар были включены: «Скандал в Брикмиле» Дж. Пристли, «Как важно быть серьезным» О. Уайльда, «Карьера Артуро Уи» Б. Брехта, «Дом Бернарда Альбы» Ф. Гарсиа Лорки, «Эзоп» Г. Фигейреду, «Волпоне» Бена Джонсона, «Мирандолина» К. Гольдони, «Дерево умирает стоя», «Третье слово», «Семь криков в океане» А. Касоны, «Чудотворец» Филдинга, «Эмилия Галотти» Лессинга, «Девушка с кувшином» Лопе де Вега, «Школа для женщины» Мольера, «Дамоклов меч», «Череп» Н. Хикмета, «Моника» Л. Мештерхаза, «Мать» К. Чапека, «Такая любовь» П. Когоута. В Болгарии гастролировали Московский театр им. Вл. Маяковского, французский Национальный народный театр, Югославский драматический театр.

Музыка. Самым значительным событием в 1961 г. был Первый международный конкурс оперных певцов. Он существенно отличался от всех других международных вокальных конкурсов тем, что кандидаты, допущенные на третий тур, должны были исполнять главные партии в спектаклях Софийской оперы. У мужчин первую премию получили болгарин А. Селимски и англичанин П. Глосоп, третью премию — советский певец А. Левицкий. У женщин первую премию получила румынка Т. Лукачу, вторую — советские певицы Г. Туфтина и Г. Ковалева. Болгарский скрипач Э. Камиларов получил первую награду на конкурсе имени Паганини в Италии. Большого успеха добились Г. Петков на конкурсе виолончелистов «Пражская весна» (вторая премия) и певица М. Христова — на конкурсе в Тулузе (вторая премия). В Софийском оперном театре была поставлена опера Пуччини «Турандот» и опера болгарского композитора Л. Пилкова «Девять братьев Янины», в оперном театре Варны — балет «Тропой грома» советского композитора Кара-Караева и опера Чайковского «Ликовая дама», в оперном театре Пловдива —

оперы: «Заря» К. Молчанова и «Аида» Верди, в Оперном театре Русы — оперы «Фауст» Гуно и «Лакме» Делиба, в оперном театре Стара-Загоры — болгарская опера: «Было одно время», П. Хаджиева и болгарский балет «Орфей и Родопа» Цв. Цветанова. В музыкальном театре им. Стефана Македонского была поставлена новая болгарская оперетта «Золотая птица» М. Големинова. Симфонические оркестры исполнили две программные увертюры с героической тематикой В. Каванджиева и Д. Христова, симфонию Ас. Карастоянова, симфония С. Пиронкова. Был напечатан ряд музыковедческих трудов: монография Е. Павлова о Панчо Владигерове, «Орнаменты в болгарской народной музыке» А. Моцева, IV том «Теория болгарской народной музыки» Стояна Дуджева. Вышли в свет первые четыре книги из серии «Болгарские композиторы»: «Эмануил Манолов» А. Валарева, «Ангел Вукорещлиев» Е. Стойна, «Добри Христов» В. Крстева и «Мавстро Атанасов» Л. Сагаева. *Р. Крстев.*

К и н о. В отличие от предыдущих лет, большая часть художественных фильмов 1961 г. посвящена современности. Таковы «Солнце и тени» (сценарий В. Петрова, режиссер Р. Вылчанов) — поэма о любви, призывающая к борьбе против атомной опасности; «Двое под небом» (сценарий А. Вагенштейна, режиссер Б. Шаролиев), в котором рассказ о судьбе двух молодых людей переплетается с проблемами строительства; «Хроника чувств» (сценарий Т. Монова, режиссер Л. Шарланджиев) — о повседневной борьбе комсомольской бригады за ударный труд; «Специалист по всему» (сценарий П. Вежинов, режиссер П. Борисов) — сатира на людей с высшим образованием, отказывающихся ехать на работу в провинцию; «Последний раунд» (сценарий А. Антонова, режиссер Л. Кирков) — из жизни спортивной молодежи. О недавнем революционном прошлом напоминают фильмы: «Плененная стая» (сценарий Э. Манова, режиссер Д. Мундров), «Царская милость» (сценарий К. Зидарова, режиссер Стефан Сырчаджиев) и «Табак» 1-я серия (сценарий Д. Димова и Н. Корабова, режиссер Н. Корабов). Интересен полнометражный документальный фильм «Василь Коларов» режиссера Н. Белогорского. Фильм «И мы были молоды» получил золотую медаль на 2-м международном кинофестивале в Москве. За операторскую работу в этом фильме индивидуальную награду получил В. Холиолчев на 2-м рабочем фестивале в Чехословакии. На международных кинофестивалях были награждены также болгарские фильмы: «Мир и люди» (документальный), «Мир в капле воды» (научно-популярный), «Звезды» (художественный).

И з о б р а з и т е л ь н о е и с к у с с т в о. В начале 1961 г. была открыта Юбилейная выставка прикладного искусства. Большой интерес и широкое обсуждение вызвала устроенная в апреле «Выставка молодых болгарских худож-

ников», которая после этого была показана и за границей: в ВНР, ЧССР, РНР и Франции. Важнейшими выставками болгарских художников в 1961 г. были: юбилейная выставка заслуженного художника М. Маркова (скульптура), заслуженного художника З. Бояджиева (живопись) и заслуженного художника А. Михова. В Национальной художественной галерее была открыта посмертная выставка художника Н. Михайлова (1876—1960), жившего за границей и умершего в г. Гамбурге. Состоялись персональные выставки: Б. Обрешкова (живопись), З. Александрова (живопись), И. Гецова (живопись), А. Стаменова (живопись), В. Эмануиловой (скульптура), Д. Добрева (живопись), И. Табакова (живопись), М. Недковой (графика) и др. В Болгарии были показаны выставка новых мастеров из коллекций Дрезденской картинной галереи, выставки румынского изобразительного искусства, индонезийского изобразительного искусства (живопись), израильская выставка графики (в репродукциях) и др. Большой интерес вызвала выставка болгарского искусства в Вене «2500 лет искусства Болгарской земли», которая была показана также в Лозанне, Мюнхене, Париже.

Т. Сильяновская-Новикова.

А р х и т е к т у р а. Комитет по архитектуре и благоустройству в 1961 г. утвердил 9 общих планов городов и населенных пунктов национального значения (Ботевград, Несебыр и др.), принял 4 проекта устройства промышленных зон вблизи городов Толбухин, Пазарджик и др., рассмотрел и одобрил подробные строительные планы застройки центров городов (Габрово, Бургас, Сливен, Севлиево и др. — всего 23 проекта). Было разработано также много планов для сельских населенных пунктов, для курортных районов и для работ по районному планированию страны. В Софии было продолжено строительство комплексов «Гипподром», «Восток» и др. Жилые комплексы строились в городах Толбухин, Бургас, Пловдив («Молодежный Холм» и «Пазарджиска»), Русе, Варна, Стара-Загора и др. На курортах Солнечный берег, Золотые пески и др. сооружены большие новые гостиницы. Строился большой современный цирк оригинальной конструкции в Софии на 2000 зрителей с куполом высотой в 34 м.

Самым значительным спортивным сооружением, построенным в 1961 г., является комплекс «Универсиада», включающий большой спортивный зал на 3300 мест, малый зал с бассейном для плавания, тренировочный зал, теннисную базу.

Были проведены работы по реставрации значительных архитектурных памятников (крепости Баба Вида в Видине, Римской крепости в Хтсаре, архитектурных ансамблей эпохи Возрождения в Пловдиве, Тырнове, Копривштице, Несебыре и др.). *Г. Ш. Ангелова.*

БОЛИВИЯ

Общие сведения. Боливия — государство в центр. части Юж. Америки. Республика. Площадь — 1,1 млн. км². Население (по оценке 1961 г.) — 3475 тыс. чел.; из них 54% индейцы. Официальная столица — г. Сукре (60 тыс. жит.). Фактическая столица — г. Ла-Пас (350 тыс. жит.), который является местопребыванием правительства и гос. учреждений. Гос. язык — испанский. Индейцы говорят гл. обр. на варечиях племен кечуа и аймара.

Государственный строй. Глава государства и правительства — президент, избираемый населением на 4 года; с августа 1960 г. — В. Пас Эстенсоро; вице-президент — Х. Лечин Окендо. Высший законодательный орган — Национальный конгресс, состоящий из сената и палаты депутатов.

Политические партии и профессиональные союзы. **Н а ц и о н а л и с т и ч е с к о е р е в о л ю ц и о н н о е д в и ж е н и е.** Буржуазная партия, объединяющая гл. обр. представителей мелкой буржуазии, а также часть рабочих и крестьян. С 1952 г. — правящая партия. Имеет 65 мандатов (из 80) в Национальном конгрессе. Лидеры — В. Пас Эстенсоро и Э. Силес Суасо. **А у т е н т и ч н о е н а ц и о н а л и с т и ч е с к о е р е в о л ю ц и о н н о е д в и ж е н и е.** Образована в 1960 г. в результате раскола правящей партии. Представляет интересы гл. обр. крупной торговой и промышленной буржуазии. Лидер — В. Гевара Арсе. **Б о л и в и й с к а я с о ц и а л и с т и ч е с к а я ф а л а н г а.** Выражает интересы крупной буржуазии, земельной олигархии и католического духовенства; связана с американскими монополиями. Имеет 5 мест в Нацио-

нальном конгрессе. Лидеры — М. Гутьеррес, А. Ансе Хименес. **Л и б е р а л ь н а я п а р т и я.** Буржуазно-помещичья партия. Осн. в 1880 г. С 1889 по 1920 гг. находилась у власти. В настоящее время мало влиятельна. **Р е с п у б л и к а н с к о - с о ц и а л и с т и ч е с к и й с о ю з.** Выражает интересы помещиков и компрадорской буржуазии. Лидер — Э. Эрдог. **К о м м у н и с т и ч е с к а я п а р т и я Б о л и в и и.** Основана в 20-х гг., воссоздана в 1950 г. Секретари ЦК — М. Монхе и С. Альварес. Центральные органы — газета «Унидад» и журнал «Теория». Крупнейшее профсоюзное объединение — **Б о л и в и й с к и й р а б о ч и й ц е н т р.** Создан в 1952 г. Председатель Х. Лечин Окендо. **К о н ф е д е р а ц и ю т р у д я щ и х с я к р е с т ь я н** возглавляет Н. Чавес Ортис.

Экономика. Основу экономики составляет горнодобывающая пром-сть, продукция которой почти полностью экспортируется (до 98% стоимости экспорта). Среди капиталистических стран Боливия занимает 3-е место по производству вольфрамовых и оловянных концентратов и 2-е — по производству сурьмы. Важную роль в экономике играет гос. капиталистический сектор: горнопромышленная корпорация «КОМИБОЛ» (ок. 70% продукции горнорудной пром-сти), нефтяная компания «ЯПФБ» (св. 96% нефтедобычи), гос. ж. д. и др. На начало 1961 г. в стране действовало 12 иностранных, гл. обр. американских, нефтяных компаний.

1960 г. характеризовался некоторым ростом добычи рудных ископаемых при сохранении застойных явлений в сельском хозяйстве, имело место дальнейшее усиление инфляции и рост дороговизны. Количество денег

в обращении в августе 1961 г. составило 487,7 млрд. боливиано (1946 г. — 2,5 млрд. боливиано). Индекс стоимости жизни (1953 г. = 100) в июле 1961 г. достиг 3580.

В 1960 г. добыча важнейших видов продукции горнодобывающей промышленности (в тыс. т руды и концентратов по содержанию металла): олово — 20,0, вольфрам — 0,5, свинец — 21,4, сурьма — 5,3, цинк — 4,2, медь — 2,4, золото — 1,414 кг, серебро — 0,1, нефть — 569 тыс. м³.

С. х-во, в котором занято $\frac{2}{3}$ населения, имеет второстепенное значение и не удовлетворяет потребностей внутреннего рынка в сырье и продовольствии. Господствует крупное землевладение; объявленная в 1953 г. аграрная реформа осуществляется медленно. На 1 января 1961 г. насчитывалось ок. 600 тракторов, сосредоточенных в крупных х-вах.

Сбор основных с.-х. культур

Культуры	1950 г.	1958 г.	1960 г.*
Картофель	140	155	146
Кукуруза	124	110	146
Пшеница	41	12	18
Ячмень	44	55	..
Рис	14	10	30
Сахарный тростник	343	500	..
Кофе	3	3	..

* Оценка.

На долю животноводства приходится около 40% валовой сельскохозяйственной продукции. Поголовье скота (оценка 1956 г., тыс.): крупный рогатый скот — 2488, овцы — 4014, свиньи — 398, ламы и альпаки — 1882, козы — 1197, лошади — 390.

В 1960 г. экспорт составил 66 млн. долл., в т. ч. (в %): оловянные концентраты — 65, свинцовые — 7, вольфрамовые — 2, цинковые — 1; импорт — 68 млн. долл., гл. обр. продовольствие, промтовары и оборудование. Ок. $\frac{2}{3}$ боливийского экспорта приходится на долю Великобритании, $\frac{1}{3}$ — на долю США.

С 1 января 1962 г. введена новая денежная единица — боливийское песо = 100 сентаво. Обмен старых денег — боливиано на песо производится по соотношению 1:1000. 12 б. песо = 1 долл. США. В. Рогов.

Важнейшие события. На протяжении 1961 г. в стране приняли широкий размах выступления народных масс в связи с тем, что правительство президента В. Пас Эстенсоро не выполнило своих предвыборных обещаний относительно улучшения положения трудящихся. Усилилось забастовочное движение боливийских трудящихся в защиту своих социальных и экономических прав. В то же время бастующие выступали и с политическими требованиями: против вмешательства США во внутренние дела страны, за расширение связей с СССР и др. социалистическими странами, в поддержку Кубы. В январе бастовали 11 тыс. горняков, в феврале происходила всеобщая забастовка учителей. В этой связи правительство объявило, что им якобы раскрыт «заговор левых элемен-

тов», и произвело многочисленные аресты. В июне бастовали работники телеграфа, горняки и студенты (всего ок. 60 тыс. чел.). Правительство объявило в стране военное положение и арестовало ряд профсоюзных и левых лидеров. Полиция стреляла в демонстрантов, которые требовали освобождения арестованных. В октябре, когда началась забастовка работников транспорта, протестовавших против повышения цен на горючее и тарифы городского транспорта, правительство объявило о раскрытии антиправительственного заговора и вновь ввело в стране осадное положение.

В августе вступили в силу изменения конституции Боливии, касающиеся армии и судопроизводства.

В феврале представители интеллигенции опубликовали заявление о солидарности с кубинской революцией. В мае состоялся съезд Национальной Федерации горняков, принявший резолюцию об активной солидарности с кубинской революцией и осудивший интервенцию, предпринятую США против Кубы в апреле. В ноябре в Ла-Пасе была созвана национальная конференция с участием делегатов со всех концов страны в поддержку кубинской революции; представители «Боливийского рабочего центра» во время встречи с президентом республики заявили, что боливийские рабочие поддержат Кубу в случае любой агрессии со стороны США.

Внешняя политика. В январе 1961 г. было подписано соглашение о контактах в области культуры между Боливией и ЧССР. Подписано соглашение с западногерманской компанией «Зальцгиттер» о поставках этой компанией оборудования для оловянных шахт Боливии. В мае Боливию посетил президент Индонезии Сукарно. В мае в Ла-Пасе состоялась встреча президентов Боливии и Аргентины, на которой обсуждался, в частности, вопрос о позиции в отношении Кубы. В мае делегация сената Боливии во главе с Р. Хулио Кастро посетила СССР, ЧССР, ГДР, ФНРЮ, а делегация боливийской палаты депутатов во главе с А. Мольинедо находилась в СССР, ГДР и ФНРЮ. В июне Боливию посетил личный представитель президента Кеннеди Стивенсон, совершавший поездку по ряду стран Лат. Америки. В сентябре В. Пас Эстенсоро направил письмо Дж. Кеннеди, в котором протестовал против решения США продать на мировом рынке 50 тыс. т олова из своих стратегических запасов. В октябре палата депутатов приняла резолюцию против организации на территории Боливии маневров с участием вооруженных сил США. В ноябре палата депутатов Боливии провела специальное заседание в честь 44-й годовщины Великой Октябрьской социалистической революции. В декабре при обсуждении в Совете ОАГ предложения Колумбии о созыве Консультативного совещания ОАГ для обсуждения т. н. кубинского вопроса представитель Боливии воздержался от голосования.

На протяжении 1961 г. в стране росло движение за установление дипломатических и торговых связей с СССР и за принятие советского предложения, сделанного в октябре 1960 г. Н. С. Хрущевым главе боливийской делегации на 15-й сессии Генеральной Ассамблеи ООН, оказать содействие Боливии в строительстве оловоплавильного предприятия. М. В.

БОРНЕО БРИТАНСКОЕ

БОРНЕО БРИТАНСКОЕ состоит из трех английских владений — Саравака, Брунея и Сев. Борнео, расположенных в сев. части острова Калимантан (Борнео).

САРАВАК. Колония Великобритании. Площадь — 122 тыс. км². Население — 744,4 тыс. чел. (1960 г.). Адм. центр — г. Кучинг (150 тыс. чел.). Управляется английским губернатором. При губернаторе имеются

Совет Негри (Законодательный совет, состоящий из избираемых населением и назначаемых губернатором членов) и Исполнительный совет (частично избирается Советом Негри и частично назначается губернатором). Экономика носит отсталый аграрный характер. Имеются каучуковые плантации и плантации перца. Экспортируются каучук (50 тыс. т в 1960 г.), перец (8,3 тыс. т

в 1959 г.), древесина твердых пород (103 тыс. *т* в 1959 г.). В 1959 г. было экспортировано 203 тыс. *т* бокситов (весь их экспорт направляется в Японию). В незначительных количествах добываются нефть и золото. Экспорт Саравака в 1960 г. составил 488,3 млн. малайских долл., импорт — 444,9 млн. малайских долл.

БРУНЕЙ. Султанат под протекторатом Великобритании. Площадь — 5765 км². Население — 84 тыс. чел. (1960 г.). Столица — г. Бруней (ок. 16 тыс. чел.). Формально верховная власть принадлежит султану (с 1950 г. — Омар Али Сайфуддин). Существуют Тайный совет, Исполнительный совет и Законодательный совет. Главой исполнительной власти является назначаемый султаном Ментри Бесар (первый — министр). Однако правительство Великобритании сохраняет за собой полный контроль над внешними сношениями, «оборонной» и «внутренней безопасностью» султаната. Великобритания представлена верховным комиссаром (с сентября 1959 г. — Д. Уайт). Основа экономики — добыча нефти (в 1960 г. ок. 5 млн. *т*) целиком контролируется английскими компаниями. На нефтедобычу приходится $\frac{3}{4}$ общего числа занятых. Экспорт Брунея в 1959 г. — 310 млн. малайских долл., импорт в 1959 г. — 63 млн. малайских долл.

СЕВЕРНОЕ БОРНЕО. Колония Великобритании. Площадь — 76 112 км². Население — 454 тыс. чел. (1960 г.). Адм. центр — г. Джесселтон (21,7 тыс. жит.). Управляется английским губернатором. Имеются Исполнительный и Законодательный советы (большинство

членов назначается губернатором). Основные статьи экспорта — каучук и лес. Экспорт Сев. Борнео в 1960 г. составил 222,6 млн. малайских долл., импорт в 1960 г. — 196 млн. малайских долл. Имеется ок. 250 км ж. д.

В 1961 г. основное место в политической жизни всех трех территорий занимал вопрос об их отношении к плану создания «Малайзии» (объединение Малайской Федерации, Сингапура и трех территорий Британского Борнео в единую федерацию; инициатором этого плана выступило правительство Малайской Федерации при поддержке Великобритании). Этот вопрос обсуждался в июне 1961 г. в Сингапуре (обсуждение не дало конкретных результатов) и в сентябре 1961 г. в Кучинге на Конференции британских территорий на Борнео. В ходе сентябрьского совещания было выработано соглашение о создании «зоны свободной торговли» в составе Саравака и Сев. Борнео. Вопрос о вступлении Саравака, Сев. Борнео и Брунея в «Малайзию» остался открытым.

Правительство Великобритании проявляло большой интерес к Британскому Борнео в военно-стратегическом плане. В январе 1961 г. Сев. Борнео посетил английский статс-секретарь по военным делам Дж. Профумо. Он заявил о намерении Великобритании создать крупную военную базу на территории Сев. Борнео, в Кота-Белуд. В мае 1961 г. в районе Кота-Белуд состоялись крупнейшие за все время существования СЕАТО маневры. В них участвовало ок. 50 военных кораблей и несколько тысяч солдат.

И. Лебедев.

БРАЗИЛИЯ

(С о е д и н е н н ы е Ш т а т ы Б р а з и л и и)

Общие сведения. Бразилия — государство в Юж. Америке. Федеративная Республика. Площадь — 8513 тыс. км². Население (1961 г.) — 70,5 млн. чел. Столица — г. Бразилия. На базе бывш. федерального столичного округа Рио-де-Жанейро создан штат Гуанабара. Крупные города (тыс. жит. на 1 июля 1960 г.): Сан-Паулу — 3674, Рио-де-Жанейро — 3220. Государственный язык — португальский.

Государственный строй. Глава государства — президент, избираемый прямым голосованием на 5 лет. Высший законодательный орган — двухпалатный Национальный Конгресс. С 31 января по 25 августа 1961 г. президентом был Ж. Куадрос (вышел в отставку до истечения срока своих полномочий), с 7 сентября 1961 г. президент — Ж. Гуларт (ранее — вице-президент). В сентябре 1961 г. учрежден пост премьер-министра, который до июня 1962 г. занимал Т. Невес. Министр иностранных дел с января по август — А. Аринос, с сентября по июнь — Ф. Сантьяго Дантас.

Политические партии, профессиональные союзы и другие общественные организации. Социал-демократическая партия. Создана в 1933 г. Выражает интересы крупной и отчасти средней промышленности и торговой буржуазии Бразилии. Лидеры — Ж. Кубичек ди Оливейра, Эду Амарал Пейшоту. Бразильская рабочая партия. Создана в 1945 г. Объединяет часть мелкой и средней буржуазии города и деревни, интеллигенцию и значительное число рабочих. Председатель — Ж. Гуларт. Национально-демократический союз. Создан в 1945 г. Выражает интересы части крупной буржуазии и землевладельцев, высшего духовенства, военных кругов, а также некоторой части интеллигенции. Председатель — Ж. Магальянс. Социально-прогрессивная партия. Основана в 1946 г. Объединяет часть буржуазии, землевладельцев, интеллигенции. Лидер — А. Перейра ди Баррус. Республиканская партия. Основана в 1945 г. Выражает интересы

крупных землевладельцев. Председатель исполкома — А. Бернардис Фильо. Христианско-демократическая партия. Основана в 1945 г. Председатель — Арруда Камара. Социалистическая партия. Основана в 1946 г. Председатель исполкома — Ж. Мангабейра. Коммунистическая партия. Основана в 1922 г. Поскольку закон 1947 г., запрещающий деятельность компартии, не отменен, работает полулегально. Генеральный секретарь — Л. К. Престес.

Легальные профессиональные объединения: Национальная конфедерация промышленных рабочих. Конфедерация рабочих транспорта. Конфедерация торговых служащих. Национальная конфедерация банковских служащих. Конфедерация служащих предприятий общественного обслуживания. Национальная конфедерация государственных служащих, 69 федераций, 12 профсоюзных ассоциаций. Профсоюзы контролируются правительством. Союз крестьян и сельскохозяйственных рабочих Бразилии, Фронт национального освобождения.

Экономика. В 1961 г. экономическое положение Бразилии оставалось тяжелым в связи с низким уровнем цен на кофе, какао, хлопок, минеральное сырье, ростом неэквивалентности торгового обмена, дефицитом платежного баланса. Запасы кофе на складах Бразильского ин-та кофе в 1960 г. возросли до 2053 тыс. *т* (837 тыс. *т* в 1958 г.). Правительство не смогло выполнить ряд намеченных мероприятий, в частности программу работ по улучшению экономического положения с.-в. штатов. По официальным данным, индекс стоимости жизни достиг в октябре 1961 г. 685 пунктов по сравнению с 439 в 1960 г.

Промышленность. В 1960—61 гг. значительная активность отмечалась в железнорудной, нефтедо-

бывающей, цементной, автомобильной, судостроительной и др. отраслях пром-сти. Закончено строительство первого в стране завода по производству синтетического каучука. В 1961 г. создана правительственная организация «Электробраз» для проектирования строительства и эксплуатации гос. электростанций.

В 1960 г. добыча (тыс. т): каменного угля — 2500, нефти — 3870, железной руды — 9345, марганцевой руды — 1739. Производство в 1960 г. (тыс. т): алюминия — 18,7, меди — 3, свинца — 5, олова — 2, чугуна — 1600, стали — 1856, цемента — 4418, электроэнергии — 18,5 млрд. кат-ч, автомобилей (включая сборку): пассажирских — 57 тыс., грузовых — 75 тыс.

Сельское хозяйство. Производство с.-х. продуктов для внутреннего рынка не удовлетворяло потребностей населения; в 1960 г. пшеница и мука составили 7% экспорта страны.

Посевная площадь и валовый сбор основных сельскохозяйственных культур

	Площадь в тыс. га		Сбор в тыс. т	
	1959 г.	1960 г.	1959 г.	1960 г.*
Кофе	4290	4378	2629	1796,6
Какао-бобы	466	471	178	163
Хлопок-волокно	2745	2805	465	483
Табак	191	203	151	161
Бананы	174	180	244	257
Сахарный тростник	1291	1361	53512	56 927
Пшеница	1186	1160	792	713
Кукуруза	6191	6580	7792	8 672
Маниок	1244	1312	16624	17 613
Рис	2672	2926	4101	4 794
Фасоль	2379	2357	1549	1 731

* Оценка.

Поголовье на 1 января 1961 г. (млн.): крупного рогатого скота — 73, лошадей, ослов и мулов — 12,5, свиней — 46,8, овец — 19, коз — 10,6. Продукция животноводства в 1960 г. (тыс. т): яиц — 330, шерсти (на базе немытой) — 30,4. Продукция лесоводства в 1960 г. (тыс. т): ядра бабасу — 95, натуральный каучук — 26,4.

Транспорт. На долю ж.-д. транспорта в 1959 г. приходилось 37% перевозок, автомобильного — 58%, речного — 5%. В 1960 г. протяженность ж. д. — 38,3 тыс. км, в т. ч. принадлежащих федеральному правительству — 29,9 тыс. км. Длина автодорог — 476,9 тыс. км.

Внешняя торговля. В 1960 г. экспорт — 147 млрд. крузейро. Основные статьи экспорта (в % к стоимости): кофе — 56,5, какао-бобы — 5,5, сахар — 5, жел. руда — 4,2, хлопок-сырец — 3,5, древесина — 3,5. Доля в экспорте (в %) США — 44,3, ФРГ — 7,2, Великобритании — 5, Аргентины — 4,5. Импорт — 201 млрд. крузейро. Основные статьи импорта (в % к стоимости): машины и аппараты — 14,3, нефть и нефтепродукты — 15,3, пшеница и мука — 7,0. Доля в импорте (в %): США — 30,0, Венесуэлы — 30,0, ФРГ — 9,5, Аргентины — 7, Франции — 5,5.

Денежная единица — крузейро; по свободному курсу 1 долл. США = 281 крузейро. А. Волков.

Важнейшие события. 31 января 1961 г. вступил в должность новый президент Бразилии Ж. Куадрос, избранный 3 октября 1960 г. Куадрос заявил, что его правительство будет проводить политику, направленную на развитие отношений со всеми странами и выступать в защиту принципов невмешательства и самоопределения народов. В области внутренней политики Куадрос поставил задачу бороться за оздоровление экономики страны.

25 августа Куадрос заявил об отставке. Устранение Куадроса с поста президента было подготовлено внутренней реакцией при непосредственной помощи США. Об-

щественность Бразилия и других латиноамериканских стран расценила это событие как составной элемент общего плана правительства Кеннеди, направленного на недопущение проведения латиноамериканскими странами независимой внешней политики и на изоляцию кубинской революции. В связи с тем, что вице-президент Ж. Гуларт находился в это время в КНР, исполняющим обязанности президента был назначен председатель палаты депутатов П. Раньери Мадзилли. Реакционные военные круги пытались воспрепятствовать возвращению Гуларта в Бразилию; военный министр О. Денис угрожал ему арестом. Бывший кандидат в президенты на выборах 1960 г. маршал Т. Лотт, выступивший в поддержку назначения Гуларта на пост президента, был арестован. Военщина одобрила план оставления у власти Мадзилли до проведения новых президентских выборов.

Однако эти планы реакции встретили решительное противодействие в стране. В различных районах развернулись забастовки и демонстрации с требованиями сохранить законность в стране и назначить Гуларта на пост президента. Наиболее решительную позицию в поддержку Гуларта заняли губернатор южного штата Риу-Гранди-ду-Сул Бризола, командующий 3-й армией генерал Машаду и некоторые другие командующие воинских соединений, которые отказались подчиниться приказам военного министра. Бразильская рабочая партия, Коммунистическая и Социалистическая партии 26 августа издали совместный манифест, в котором осудили «реакционный переворот, осуществленный самыми темными силами страны по приказу американского империализма». Реакционные круги и военщина были вынуждены прибегнуть к новому маневру, предложив поправку к конституции, которая урезывала права президента и создавала пост премьер-министра (возглавляет кабинет министров и несет ответственность за внешнюю политику). Поправка была принята 2 сентября. 7 сентября, в день национального праздника Бразилии, Гуларт был провозглашен президентом. Было сформировано коалиционное правительство во главе с премьер-министром Т. Невесом — одним из лидеров с.-д. партии. В состав правительства вошли представители с.-д., Бразильской рабочей, Христианско-демократической партий и партии Национально-демократический союз. В стране началась широкая кампания за продолжение новым правительством внешнеполитического курса Ж. Куадроса, в частности за нормализацию отношений с СССР. Новый кабинет министров заявил о своем решении продолжать внешнеполитический курс президента Куадроса.

В феврале в Рио-де-Жанейро состоялась Национальная профсоюзная встреча, в которой участвовали профсоюзные руководители всей страны, потребовавшие в послании президенту проведения аграрной реформы, национализации банков, контроля над прибылями иностранных компаний, распространения трудового законодательства на с.-х. рабочих, принятия закона о контроле над ценами, установления дипломатических и торговых отношений со всеми странами. Проведены крупные забастовки: 100 тыс. банковских служащих, работников автобусного транспорта 114 компаний (октябрь); работников радио и телевидения (ноябрь); моряков торгового флота, работников печати в Сан-Паулу (декабрь). В ноябре ок. 3 млн. трудящихся 60 профессий выдвинули требование о повышении зарплаты на 40—80%. Усилилось крестьянское движение за проведение земельной реформы. В ряде районов, особенно на северо-востоке, отмечались случаи насильственного захвата крестьянами земель латифундистов. В ноябре в г. Белу-Оризонти (штат Минас-Жерайс) состоялся 1-й национальный съезд крестьян и с.-х. рабочих Бразилии, разработавший для передачи в Национальный конгресс законопроект об аграрной реформе.

В октябре по инициативе губернаторов штатов Гоас и Риу-Гранди-ду-Сул был создан фронт национального освобождения, объединивший патриотические силы Бразилии. Широкий размах приняло движение солидарности с кубинским народом. Бурные демонстрации и митинги протеста прошли по всей стране в связи с вооруженной интервенцией, организованной США против Республики Куба в апреле. В июне 2-й Национальный съезд студентов Бразилии принял резолюцию в поддержку Кубы. В мае 100 известных бразильских писателей и деятелей культуры осудили агрессию США против Кубы. Продолжало расти движение за предоставление легального статуса КПБ. В октябре начался сбор подписей для внесения соответствующего законопроекта в Конгресс.

В то же время усилили свою деятельность правые группы. В декабре был создан «Альянс национальной обороны», в состав которого вошло реакционное офицерство и другие крайне правые элементы. М. В.

Внешняя политика. Правительство Куадроса, пришедшее к власти в январе 1961 г., провозгласило курс на развитие связей со всеми странами. В марте были восстановлены дипломатические отношения с ВНР, РНР и БНР. В апреле в связи с вооруженной интервенцией против Кубы Бразилия вновь подтвердила свою позицию в поддержку принципа самоопределения народов и обратилась в ООН с требованием расследовать вторжение на Кубу. В марте — апреле бразильская специальная экономическая миссия во главе с Р. де Оливейра посетила Италию, Швейцарию, ФРГ, Бельгию, Великобританию и Францию. В апреле состоялась встреча президента Ж. Куадроса с президентом Аргентины А. Фрондиси.

В апреле — мае в СССР находилась бразильская торговая делегация во главе с Леао ди Моура. В результате переговоров был подписан протокол об обмене постоянными торговыми делегациями и была достигнута договоренность об организации советской торгово-промышленной выставки в Рио-де-Жанейро в 1962 г. В апреле — мае бразильская правительственная делегация посетила ВНР, ЧССР, РНР, БНР, НРА, ФНРЮ, ГДР и вела там переговоры по экономическим вопросам. В мае в Бразилии находилась торговая делегация КНР. В июне СССР посетила бразильская парламентская делегация. В июле в Рио-де-Жанейро была учреждена постоянная советская торговая делегация. В этом же месяце Бразилию посетила советская делегация с миссией доброй воли во главе с секретарем Президиума Верховного Совета СССР М. П. Георгадзе. В августе СССР посетил проездом в КНР Ж. Гуларт. В августе в Бразилии находился первый в мире космонавт — советский летчик Ю. А. Гагарин, передавший президенту Куадросу послание Н. С. Хрущева, где выражены наилучшие пожелания от советского народа. В августе было подписано соглашение о торговле и платежах между Банком Бразилии и Китайским Центральным Банком, а также платежное соглашение между Бразилией и Кубой. В июне Бразилию посетил специальный представитель президента США Стивенсон, совершавший поездку по странам Латинской Америки. В этом же месяце было подписано соглашение между Бразилией и Евратомом о сотрудничестве в области использования атомной энергии в мирных целях. В августе Бразилию посетил с официальным визитом президент Перу М. Прадо, а также министр промышленности Кубы Э. Гевара. Президент Гуларт продолжил внешнеполитический курс предшествовавшего правительства. В октябре бразильская парламентская делегация посетила ВНР и ГДР; в Бразилии находился с визитом министр иностранных дел ПНР А. Рапацкий. 23 ноября были восстановлены дипломатические отношения между СССР и Бразилией. 4 декабря при обсуждении в Совете ОАГ вопроса о созыве

консультативного совещания министров иностранных дел ОАГ для принятия коллективных санкций против Кубы представитель Бразилии воздержался от голосования. М. В.

Культурная жизнь. Литература. В 1961 г. не появилось каких-либо выдающихся литературных произведений. Лишь немногочисленные новые книги могут быть выделены из общего среднего уровня. Лучшим романом года была книга Ж. Франса Лимы «Голубые горы», хроника нравов, описывающая небольшие политические и семейные события в маленьком городке штата Минас-Жераис; роман отличается оригинальным построением и приятным языком, легко читается. Роман О. Алвис ди Кастру «Порт Календарь» содержит яркий рассказ о жизни прибрежных городов на р. Сан-Франсиску. В книге «Брат Жуазейру», принадлежащей перу лидера крестьянских лиг северо-востока Ф. Жулиана, запечатлены условия нищеты, царящие в этом районе страны. Э. Верисиму выпустил 3-ю часть трилогии «Время и ветер» — «Архипелаг», рисующую широкую картину политической и социальной жизни Риу-Гранди-ду-Сул в течение большого исторического периода. Католический писатель О. ди Фариа опубликовал 8-й том своего труда «Буржуазная трагедия», который должен составить 15 томов. Роман Э. Салис «По ту сторону болот» рассказывает о жизни плотников Баии. «Книга Даниеля» П. Дантаса рисует трагическую картину жизни северо-восточного района. Этому же району посвящено новое произведение О. Линс «Верный и камень». Роман Алины Паим «Солнце полудня» рисует нравы жителей Рио-де-Жанейро и проблемы, волнующие некоторые слои мелкой буржуазии; ряд эпизодов и персонажей романа связаны с коммунистическим движением. Ж. Финанор дебютировала в беллетристике книгой «Нуждайся в радости», драматической историей молодой женщины из глубины страны, приезжающей в большой город и упорно борющейся здесь за работу и за утверждение своего человеческого достоинства. Р. Мазу Лукас дебютировал сборником рассказов о жизни трудящихся «Белый Ануи». Книга Ж. Амаду «Старые моряки», содержащая две повести, представляется шагом назад в творчестве романиста. В лучших поэмах, опубликованных в 1961 г., проявляется более или менее определенное политическое и социальное беспокойство, происходит все большее сближение поэзии с реальной действительностью. Это относится к книге А. Авилы «Хартия Земли», к сборникам П. Бонфина «Ответвление направлений» и О. Омена «Безумец и его песня». Поэтесса Б. Бандейра сохраняет в своем «Путешествии» гуманизм и тон меланхолической лирики ее предшественных книг. Интересны книги поэтессы Р. Паллотини «Книга сонетов» и Х. Хилст «Фрагментарная ода». «Свидетельство освобождения крестьян» Р. ди Карвалью — непосредственное и боевое, поэтическое произведение. Отметим появление антологий В. ди Мораис («Поэтическая антология») и Ж. Кабрала ди Мелу Нету («Ярмарка — посредница»), в которых объединены их ранние известные произведения, а также «Антологию поэзии» кубинского поэта Н. Гильена в превосходном переводе бразильского поэта Ари ди Андради.

В области критики и исследований по истории литературы также можно упомянуть лишь немногие работы. О. ди Соза Андради выпустил «Историю и толкование Сертанов»; Ж. Понтис — «Учебник критики»; А. да Кунья Миранда — «Виды литературного выражения»; М. Тати — «Мир Машаду д'Асиса»; Ж. Монтелу — «Президент Машаду д'Асиса» (деятельность Машаду д'Асиса в качестве президента Бразильской Академии литературы); Р. Магальянс Жуниор — «Поэзия и жизнь Крус э Соза»; А. Котинью издал 2-й том «Критических произведений Арарипи Жуниора (1848—1911)», охватывающий период 1888—1894 гг. О. М. Карпо опубликовал 3-й том своей «Истории западной литературы», где литература рассматривается не только как чисто эстетическое, но также и как историческое явление, в противоположность установкам модной «новой критики». А. Перейра.

Театр. Развитие театра в Бразилии в 1961 г. характеризовалось растущей ролью молодежи, вышедшей из любительских групп или студенческих организаций и придающей театральному искусству четкую политическую ориентацию. Театральная группа, организованная Народным центром культуры, возникшим в Рио-де-Жанейро при Национальном союзе студентов, подготовила пьесу Дж. Гуарньери «Они не употребляли черного галстука», поставленную затем в небольших театрах предместий. Возникла новая труппа «Молодой театр», поставившая с большим успехом пьесу Арбузова «Иркутская история»; новая группа театра ди Сидади выступила с политической сатирой «Иносенсу требует жирафу...» Л. Карлус Саролди. В театре предместья Тижука была создана труппа Артистас Асоциадус, сделавшая попытку создания северо-восточного фольклорного театра (пьеса «Любовь на земле кангастейро»). В крупных труппах продолжали преобладать развлекательные комедии и псевдосоциальные драмы национальных и иностранных авторов. Труппа Тониа—Сели—Аутран поставила пьесу Ф. Саган «Замок в Швеции», «Труппа семи» с большим успехом показывала водевиль «С блохой за ухом» Фейдо, поставила «Поцелуй на асфальте» Н. Родригиса и закончила театральный год прекрасным спектаклем из 3 одноактных комедий Кальдерона де ла Барка, Мольера и бразиль-

ского драматурга прошлого века М. Пены. Единственный государственный театр „Комедия насьонал“ выступил с премьерой «Урок ботаники» Машаду д'Асиса и поставил «Золотой рот» Н. Родригеса. Театр Копакабана поставил пьесу американца Гибсона «Чудо Энн Сьюливан» по биографии Элен Келлер. В Бразильском театре Комедии в Сан-Паулу шла «Лестница» Ж. ди Андради, а также с большим успехом «Мертвые души» по Гоголю и «Семя» Гуарньери. «Арена» ставила только пьесы национальных современных авторов, в т. ч. пьесу Ф. ди Асис «Завещание кангасейро» на антиклерикальную тему, «Пекену театру ди комедиас» в Сан-Паулу поставил «Салемские колдуньи» А. Миллера и комедию «Без входного билета и без всего прочего» Р. Фрейри. Другая труппа Сан-Паулу «Офисина» весь год показывала пьесу «Жизнь, отпечатанная на долларах» О. Клиффорда. Большой успех имела пьеса А. Перейры ди Алмейда «В деньгах, имеющих хождение в стране», поставленная труппой Касилды Баккер. Труппа поставила также «Носороги» Ионеско. Театр вновь образовавшегося в Сан-Паулу Народного Центра культуры поставил пьесу «Крестьянская взаимопомощь в новый день», вдохновленную эпизодами борьбы за аграрную реформу в штате Белу-Оризонти.

Б. Бандейра.

Музыка. Дирижер Э. ди Карвалью с большим успехом открыл сезон исполнением 9-й симфонии Бетховена; солисты — Л. Коалью ди Фрейтас, К. ди Пенафорт, А. Колосиму и Б. Визуи. Пианист И. Импрота открыл серию выступлений солистов для социального фонда Симфонического Бразильского оркестра, мастерски исполнив концерт Шумана, дирижировал оркестром П. Комлус. В серии выступлений пианиста Ж. Клейна особенный успех имел один из его сольных концертов, включавший фантазию «Скиталец» Шуберта, а также произведения Бетховена, Шопена и Ф. Миньоне. В Муниципальном театре Рио-де-Жанейро с триумфом прошли два концерта известного пианиста Г. Новаиса. Пианисты Г. Новаис, Я. Бернетте, И. Импрота и А. Эстрела провели серию сольных концертов, которые явились большим художественным событием года. Ассоциация хорового пения закончила в Муниципальном театре сезон, впервые исполнив кантату «Александр Невский» Прокофьева и «Рождественскую кантату» Онеггера. Создан новый большой симфонический ансамбль — Симфонический национальный оркестр радио министерства образования. Огромным успехом пользовались гастрольные выступления в Муниципальном театре Рио-де-Жанейро балета Московского театра им. Станиславского, а также советского виолончелиста М. Ростроповича.

Э. Ногейра Франси.

Кино. В 1961 г. на бразильский кинорынок поступило 656 фильмов, в т. ч. из США — 178, Японии — 131, Англии — 75, Франции — 63, Италии — 58, ФРГ — 51, Мексики — 35, Бразилии — 27, Испании — 14. Демонстрировалось 5 советских фильмов, в т. ч. имевшая огромный успех у публики и критики «Баллада о солдате», польский фильм «Канал», венгерский — «Сухоцвет».

Глубокое разочарование вызвали фильмы бразильских режиссеров Л. Баррету «Первая месса» и Ж. Ители «Женщины и миллионы», выпущенные ими после почти 8 лет бездействия. Единственный действительно ценный бразильский фильм года «Красный Мандакару» — 3-е произведение Н. Перейра дус Сантуса (автора фильмов «Рио, 40 градусов» и «Рио, Северная зона»). Фильм, хотя и не свободный от недостатков, интересен поисками в области создания народной бразильской драматургии. Н. Перейра дус Сантус связан с только что образовавшейся группой «нового кино», основные характерные черты которого — самое активное участие в актуальных для бразильского народа проблемах и склонность к экспериментированию в области новых форм.

А. Виани.

Изобразительные искусства. В 1961 г. мультинациональным событием сезона была 6-я двухгодичная художественная выставка в Сан-Паулу. В выставке участвовала 51 страна, впервые — СССР. «Гран при» была присуждена М. Е. Виейра да Силва из «Парижской школы», уроженке Лисабона. Первые премии по живописи, скульптуре, гравюре и рисунку были соответственно присуждены японцу И. Саито, аргентинке А. Пенальба, американцу Л. Баскину и поляку Т. Кулисевичу. Премии в память 10-й годовщины Выставки получил немецкий художник Ю. Биссьер. Премии, предназначенные бразильцам, были присуждены живописцу И. Камаргу, художнице Л. Кларк, гравюру И. Понсу и рисовальщику А. Владиславу. Выставка была открыта с 1 октября по 31 декабря; ее посетило ок. 180 тыс. чел. Среди произведений старинного искусства, представленных на выставке, отметим копии югославских средневековых фресок, японскую каллиграфию разных эпох и картины Т. Тессаи, старинные маски Берега Слоновой Кости; живопись на коре деревьев австралийских аборигенов; румынское народное искусство. Наибольший успех имели югославская и польская секции, в частности произведения М. Србичевича, З. Петровича и О. Петлевского, а также Л. Миановского, Желяка и Т. Кулисевича.

В 1961 г. интересными также были выставки бразильского народного искусства и выставка польских плакатов. В Рио-де-Жанейро была организована выставка умершего в феврале крупнейшего бразильского художника-гравера О. Гоэльди (р. 1895).

С успехом были также проведены в Галерее Бонину выставки живописи Джаниры и гравюр Ф. Островера. В Музее современного искусства состоялся показ произведений Р. Форнер и различных аргентинских групп, англичанина М. Бродли и японо-бразильца М. Мабе. В Рио-де-Жанейро были проведены также выставки Дарела, Лойю Персону, Рубена Валентина, К. Шиара.

В Музее искусств Белу-Оризонти выделялась выставка рисунков А. Залуара; в Салвадоре Байи — выставка ковров Ж. ди Карвалью; в Сан-Паулу — показ скульптуры Ф. Лейрнер, картин Томие Отаки, Т. Янелли, Флесора и выставка под названием «Барокко в Бразилии» в Новом музее бразильского искусства фонда Алвариса Пентеаду (184 экспоната из штатов Минас-Жерайс, Пернамбуку, Паранба, Сан-Паулу, Рио-де-Жанейро и Гуанабара, 17, 18 и 19 вв.).

М. Барата.

Архитектура. В 1961 г. начало развиваться промышленное производство домов. Основные проекты 1961 г.: Спортивный центр г. Бразилия, архитектора О. Нимейера, с крытым стадионом на 50 тыс. чел. На противоположной стороне запроектирована огромная сцена, а под ней — артистические уборные. Центр дополняют 2 крытых стадиона (для плавания и для тенниса, баскетбола, волейбола, балета и т. п.), здание для администрации, помещения для иностранных делегаций, школа физической культуры и ресторан. Горная школа в г. Оуру-Прету, арх. С. В. Бернардис. В публичном конкурсе на лучший проект здания законодательного собрания Сан-Паулу первое место заняла работа А. Рубину Моралис, Р. Сиверс и Р. Карнейру Виана.

Усилилось внимание к городскому строительству. В Рио-де-Жанейро функционирует организация Сурсам, созданная специально для разработки вопросов градостроительства и оздоровления города. Во 2-м Бразильском конгрессе по урбанизму (1-й состоялся в 1941 г.) участвовали наиболее известные архитекторы, инженеры и градостроители Бразилии.

А. И. ди Карвалью Абреу.

БРУНЕЙ — см. Борнео Британское.

ВАТИКАН

(Государство города Ватикана)

Общие сведения. Ватикан — государство, расположенное на территории г. Рима — столицы Италии. Постоянная резиденция папы римского — главы римско-католической церкви. Площадь — 0,44 км². Население — около 1 тыс. чел. Язык официальных документов — латинский.

Государственный строй. Ватикан — абсолютная теократическая монархия. Глава государства — папа римский, избираемый пожизненно коллегией кардиналов; ему принадлежит верховная законодательная, исполнительная и судебная власть. С 1958 г. папа — Иоанн XXIII (Анджело Джузеппе Ронкалли). Государственный секретарь — кардинал А. Чиконьяни (с августа 1961 г.;

до этого — Д. Тардини). Папа римский назначает коллегию кардиналов (пожизненно). В конце 1961 г. в нее входило 83 кардинала; 30 из них являются иерархами папской курии, осуществляющей руководство политической, экономической и религиозной деятельностью Ватикана; остальные занимают руководящие церковные посты в различных странах.

Экономика и политика. Ватикан тесно связан с финансовым капиталом Италии, Франции, Швейцарии, стран Южной Америки и др. По далеко не полным данным, проникшим в итальянскую печать в 1961 г., только в Италии Ватикан имеет пакеты акций в 92 банковских, торговых и промышленных обществах. Его капиталом-

вложения в Италии и других странах составляют около 95 млрд. швейцарских франков, а золотые и валютные запасы оцениваются примерно в сумме 12 млрд. долларов. Финансовая деятельность Ватикана в основном осуществляется неофициально, через подставных лиц; руководят ею Администрация имущества Святейшего престола, Специальная администрация Святейшего престола и Институт религиозных дел.

Ватикан как центр римско-католической церкви оказывает большое влияние на политику тех капиталистических стран, где преобладает католическая религия. В своей международной политике Ватикан ориентируется на реакционные силы. Учитывая, однако, настроения в рядах примерно 400 млн. католиков, проживающих почти во всех странах мира, Ватикан стал чаще выступать с заявлениями о необходимости установления мира, проведения свободных и искренних переговоров по нерешенным международным вопросам, уважения основных прав человеческой личности и т. д. Вместе с тем Ватикан запрещает католикам участвовать в движении сторонников мира. В июле 1961 г. ватиканская печать выступила с резкой критикой Всемирного общехристианского конгресса в защиту мира (он проходил в Праге).

В своей деятельности Ватикан опирается на католическое духовенство (около 400 тыс. чел.) и монашеские ордена (свыше 1200 тыс. чел.), а также на различные светские католические организации: католические партии, профсоюзы, организации «Католическое действие» и др. Официальный орган Ватикана — газета «Оссерваторе романо». (Всего католическая церковь издает св. 1000 газет и журналов на 50 языках и контролирует ок. 2800 периодических изданий).

Важнейшие события. В апреле 1961 г. было опубликовано решение папы Иоанна XXIII о преобразовании апостольской префектуры в Ниамее (Республика Нигер) в епархию и о назначении священника Берлине первым епископом этой епархии. 21 мая Иоанн XXIII посвятил в сан епископов 14 миссионеров из стран Африки, Азии и Латинской Америки. Эти меры папы продиктованы стремлением Ватикана оказать влияние на формирование местного духовенства, которое было бы проводником религиозных и политических целей Ватикана и его союзников.

15 июля опубликована энциклика папы Иоанна XXIII «*Mater et Magistra*» («Мать и наставница») о «современном развитии социальной проблемы в свете христианской доктрины». Эта энциклика, развивающая в новых исторических условиях социальные воззрения, высказанные в энциклике «*Regum Novarum*» (1891 г.), была за-

думана с тем, чтобы оказать противодействие влиянию таких документов, как Заявление Совещания представителей коммунистических и рабочих партий 1960 г., мешать росту революционных влияний на те круги трудящихся, которые еще прислушиваются к суждениям церкви. Социальный вопрос сводится энцикликой к некоторому «несоответствию вознаграждений»; энциклика еще раз провозглашает священный характер права собственности на средства производства и утверждает, что сомнение по этому вопросу «не обосновано». В новой энциклике, в отличие от предшествовавших ей, уделено много внимания проблемам, связанным с крестьянством, но не содержится каких-либо указаний на способы улучшения положения трудящегося крестьянства. Энциклика приветствует «банковские институты с мировым радиусом действия, государства и частных лиц», проявляющих «во все возрастающей степени экономическую инициативу» в слаборазвитых странах, т. е. по существу высказывает одобрение неокOLONИалистским маневрам империалистов. Вся энциклика направлена на то, чтобы примирить трудящихся капиталистических стран с их положением, внушить им идеи классового сотрудничества, убедить их, что решение социальных вопросов возможно лишь путем развития корпоративизма, отказа от классовой борьбы, послушания церкви, являющейся «матерью и наставницей».

5—8 ноября в Риме состоялось заседание епископальной комиссии, которое было посвящено обсуждению политического положения в Италии. В опубликованном после заседания документе подчеркивается «непримиримость социальной доктрины церкви со всякой другой идеологией, нарушающей ее чистоту». 25 декабря в соборах Рима была зачитана папская булла, в которой Иоанн XXIII объявил о созыве в течение 1962 г. Вселенского собора — высшего собрания прелатов церкви (последний Вселенский собор созывался в 1869—70 гг.). Основной целью Вселенского собора, как это следует из папской буллы, будет борьба с атеизмом, а также поиски путей объединения различных церквей вокруг римско-католической церкви.

В 1961 г. папу римского посетили: английская королева Елизавета (в мае), король Бельгии Бодуэн (в июле), премьер-министр Бирмы У Ну (в сентябре), министр труда ФРГ Бланк (в марте) и др. В конце ноября и начале декабря государственный секретарь Ватикана А. Чиконьяни находился в США, где встретился с президентом Кеннеди и вручил ему послание Иоанна XXIII.

В конце 1961 г. председатель Совета Министров СССР Н. С. Хрущев и папа Иоанн XXIII обменялись приветственными посланиями.

ВЕЛИКОБРИТАНИЯ

(Соединенное Королевство Великобритании и Северной Ирландии)

Общие сведения. Великобритания — государство в Зап. Европе, расположенное на Британских о-вах. Конституционная монархия. Площадь — 244,1 тыс. км². Население (по переписи на 23 апреля 1961 г.) — 52 675 тыс. чел. Столица — Лондон (3 195 тыс. жит. в 1961 г., Большой Лондон — св. 8 млн. чел.). Перепись населения, проведенная 23 апреля 1961 г., показала ярко выраженную тенденцию движения английского населения из северных районов страны в южные и из крупных городов в мелкие города (в т. ч. новые города), расположенные вокруг промышленных центров. Крупнейшие города слились со своими пригородами и близлежащими городами и образовали сплошные городские массивы (конурбации) с населением св. 1 млн. чел. каждый. К таким конурбациям относятся (тыс. жит., данные на 1959 г.) Большой Лондон (8205), Юго-Восточ-

ный Ланкашир (2419), Зап. Мидленд (2292), район Центрального Клайда (1798), Зап. Йоркшир (1693), район Мерсисайд (1384). 80% населения Великобритании — англичане. К национальным меньшинствам относятся остатки кельтских народностей — шотландцы, ирландцы, валлийцы (в Уэльсе).

Великобритания — центр Содружества (Коммонуэлс), политического и экономического объединения стран и территорий, входивших ранее в Британскую империю. Кроме Великобритании, государствами — членами Содружества являются Австралийский Союз, Новая Зеландия, Канада, Цейлон, Индия, Пакистан, Гана, Малайская Федерация, Нигерия, Республика Кипр, Сьерра-Леоне, Танганьика. Официально считаются входящими в Содружество также колониальные и подопечные территории Великобритании, Австралийского Союза и Но-

вой Зеландии, а также Федерация Родезии и Ньясаленда, Кения, Уганда и др.

Государственный строй. Великобритания — конституционная монархия. С февраля 1952 г. английская королева — Елизавета II. Высший законодательный орган — парламент. В его состав входят — монарх, палата лордов и палата общин. Состав палаты общин (на конец 1961 г.): консерваторы и примыкающие к ним группировки — 367, лейбористы — 257, либералы — 6. Высший орган исполнительной власти — кабинет министров. С октября 1951 г. у власти находится консервативное правительство. Премьер-министр и первый лорд казначейства — Г. Макмиллан, министр внутренних дел — Р. Батлер, лорд — председатель Совета и министр науки, лидер палаты лордов — лорд Хейлшем, министр иностранных дел — лорд А. Хьюм, министр финансов — Р. Модлинг, министр по делам Содружества и министр колоний — Д. Сэндис, министр обороны — Г. Уоткинсон, министр торговли — Ф. Эрролл, лидер палаты общин и председатель Консервативной партии — Я. Маклеод.

Политические партии, профессиональные союзы. Консервативная партия. Основана в середине 19 в. Выражает интересы монополистического капитала. На парламентских выборах 1959 г. получила 49,3% голосов. Лидер (с января 1957 г.) — Г. Макмиллан. Лейбористская партия. Основана в 1900 г. Ведущая партия Социалистического интернационала. На выборах 1959 г. получила 43,9% голосов. Насчитывает ок. 6,5 млн. членов, в т. ч. примерно 6 млн., входящих в партию на основе коллективного членства. Лидер — Х. Гейтскелл. Либеральная партия. Основана в середине 19 в. Буржуазная партия. В основных вопросах поддерживает консерваторов. На выборах 1959 г. получила 5,9% голосов. Лидер — Д. Гримонд. Официальный орган — газета «Либерал ньюс». Коммунистическая партия Великобритании. Осн. в 1920 г. Президент партии — У. Галлахер, вице-президент — П. Датт, генеральный секретарь — Дж. Голлан. Центр. орган — газета «Дейли уоркер», теоретический ежемесячный журнал — «Марксизм тудей». В конце 1961 г. — 30 тыс. членов.

В стране св. 650 профсоюзов (тред-юнионов) с общим числом членов ок. 10 млн. чел. Большинство профсоюзов построено по цеховому принципу. Британский конгресс тред-юнионов (БКТ) объединяет профсоюзы, насчитывающие св. 8 млн. членов. Руководящим органом БКТ является Генеральный совет, избираемый на ежегодном конгрессе тред-юнионов. В Генсовете и руководстве большинства крупнейших профсоюзов преобладают праволейбористские элементы. Председатель Генсовета БКТ с сентября 1961 г. — Энн Годвин (генеральный секретарь профсоюза конторских и административных служащих).

Экономика. В 1961 г. резко обострились экономические трудности и усилилась экономическая неустойчивость. В начале года наблюдался застой экономики, в течение летних месяцев происходило небольшое оживление, а в конце года началось падение промышленного производства и резкий рост безработицы. В 1961 г. полностью безработных было 340,7 тыс. Характерный для 1961 г. кризис платежного баланса повлек за собой резкое сокращение золотых и валютных запасов (на 283 млн. ф. ст. за первую половину 1961 г.). 25 июля правительство предприняло серию экстренных экономических мер для спасения платежного баланса. Процентная ставка была повышена с 5% до 7%, на 300 млн. ф. ст. сокращены гос.

расходы на социальные мероприятия, введен дополнительный косвенный налог в размере 10% существовавшего до этого косвенного налога, что уменьшило покупательную способность населения на 210 млн. ф. ст. в расчете на год, введены новые ограничения на кредит, продажи в рассрочку, начата кампания по замораживанию заработной платы. Эти экономические мероприятия, временно приостановившие развитие кризиса платежного баланса, в целом резко ухудшили экономическое положение в стране и в первую очередь положение трудящихся. Уменьшился спрос на товары, облагаемые косвенными налогами, сократилось гражданское и промышленное строительство. Обострение экономических трудностей осенью 1961 г. заставило правительство понизить процентную ставку — 5 октября до 6½% и 2 ноября до 6%.

Удельный вес Великобритании в мировом капиталистическом промышленном произ-ве снизился с 9,4% в 1960 г. до 9,2% в 1961 г. В 1961 г. (июль) в пром-сти было занято 10 023 тыс. чел (9951 тыс. в 1960 г.), в с. х-ве, рыболовстве и лесном хозяйстве — 954 (992 в 1960 г.), в строительстве — 1589 (1559), на транспорте — 1693 (1670), в торговле, госаппарате, финансовых учреждениях и обслуживании — 9657 (9526). Номинальная заработная плата за 1961 г. выросла на 5%, и уровень розничных цен за год вырос также на 5%, следовательно, реальная заработная плата за год не выросла. Валовые капиталовложения в основной капитал составили 4503 млн. ф. ст., т. е. повысились против 1960 г. на 9%. Прибыли капиталистических компаний достигли в 1961 г. 3,8 млрд. ф. ст. Капиталовложения за границей (в номинальном выражении) за 1961 г. увеличились на 248 млн. ф. ст. и составили 2650 млн. ф. ст. Доходы от этих капиталовложений за 1960 г. без доходов нефтяных и страховых компаний составили 389 млн. ф. ст. Реальная сумма английских капиталовложений за границей по различным подсчетам составляет в 1961 г. 6—8 млрд. ф. ст.

Промышленность. В первые месяцы промышленное производство практически не возросло — в мае оно всего на 1% превышало уровень января. За лет-

Индекс промышленного производства по месяцам
(1954 = 100)

1959 г.	1960 г.	1961 г.	1961 г.											
			I	II	III	IV	V	VI	VII	VIII	IX	X	XI	XII
112	120	122	120	121	122	122	121	124	125	125	122	120	121	120

ние месяцы оно выросло на 4% и достигло максимума в июле и августе. Осенью началось падение промышленного производства, в результате которого в конце 1961 г. промышленное производство было на том же уровне, что и в январе.

В 1961 г. резко сократилось по сравнению с 1960 г. производство таких видов продукции, как автомобили (на 24%), телевизоры (19%), электроприборы бытового назначения (17%) и др. Выплавка стали снизилась на 9%. Впервые стало сокращаться производство синтетического волокна. Не увеличился за год выпуск металлообрабатывающих станков. По проведенной в 1961 г. переписи металлообрабатывающих станков станочный парк пром-сти Великобритании состоит из 1 034 536 металлорежущих и 199 221 металлоформирующих станков, в т. ч. соответственно с возрастом св. 10 лет — 58,9% и 60,8%, св. 20 лет — 20,6% и 31,5%. За 1961 г. в Великобритании было построено меньше жилых домов, чем в 1960 г. Значительно сократилось новое промышленное строительство.

В 1961 г. произошло слияние крупных монополистических объединений. Начались переговоры об объеди-

Производство важнейших видов промышленной продукции

Виды продукции	Единица измерения	1959 г.	1960 г.	1961 г.*
Каменный уголь	млн. т	209	197	191
Чугун	" "	13	16	15
Сталь	" "	21	25	22
Медь	тыс. т	192	215	220
Свинец (вторичная выплавка)	" "	89	91	92
Цинк	" "	73	73	75
Алюминий (первичная выплавка)	" "	23	29	31
Алюминий (вторичная выплавка)	" "	108	111	120
Магний	" "	2	2	2
Олово	" "	35	28	27
Электроэнергия	млрд. кВт-ч	117	131	138
Металлообрабатывающие станки	тыс. т	145	95	130
Суда (спуск на воду)	тыс. брутто-регг. т	1373	1331	1330
Электровозы	" "		172	105
Тепловозы	" "		1027	1040
Автомобили	тыс. шт.	1560	1811	1360
Тракторы	" "	165	184	180
Турбогенераторы	млн. кВт		5,1	5,2
Серная кислота	млн. т	2,5	2,7	2,8
Пластмассы	тыс. т	509	550	565
Хлопчатобумажные ткани	млн. м	1222	1183	1150
Шерстяные ткани	" "	305	329	330
Искусственное волокно	тыс. т	233	270	265
Телевизоры	тыс. шт.	4400	2154	1750
Обувь (без резиновой)	млн. пар	?	158	160

* Оценка

нении двух самых крупных английских промышленных монополий в химической промышленности и производстве синтетических тканей — «Импирнал кемикал индастриз» и «Картолдс». В начале 1961 г. создана компания «Бритиш спейс девелопмент компани лтд» для разработки различных мероприятий по освоению космического пространства, в которой участвуют 8 наиболее крупных военно-промышленных монополий Великобритании. Летом была организована крупная англо-американская компания «Эквипмент лизинг» для предоставления различным английским фирмам в аренду промышленного оборудования.

Сельское хозяйство. В 1961 г. общие посевные площади несколько сократились. Сокращение коснулось как пшеницы, так и кормовых культур и картофеля. Увеличились площади под травами.

Площадь с.-х. угодий и валовой сбор сельскохозяйственных культур

Культуры	площадь (тыс. га)		сбор (тыс. т)	
	1960 г.	1961 г.	1960 г.	1961 г.*
Посевные площади	6927	6895		
В том числе:				
Пшеница	847	731	2992	2573
Ячмень	1358	1523	4241	4973
Овес	800	691	2058	1814
Картофель	325	281	7158	6183
Сахарная свекла	172	172	7215	5936
Кормовые культуры	480	450	12408	10504
Фрукты	116	112	942	607
Овощи	160	141	2951	2741
Травы на сено	1267	1361	4269	4300
Травы для пастбищ	1402	1433	—	—
Постоянные луга сенокосные	1342	1263	3781	3790
для пастбища	3759	3751	—	—

* Оценка.

В 1961 г. (июль) поголовье (тыс.): крупного рогатого скота — 11 965 (в т. ч. молочных коров — 3589), овец — 29 194, свиней — 6093, птицы — 113 648. В 1961 г. было надоеено 11 млн. т молока, получено 58,7 млрд. яиц.

Внешняя торговля. В 1961 г. доля Великобритании в импорте капиталистического мира сократилась до 8,7% (1960 г. — 9%), в экспорте — до 16,4% (1960 г. — 16,7%). В 1961 г. экспорт составил 3682 млн. ф. ст., реэкспорт — 158 млн. ф. ст., импорт — 4400 млн. ф. ст. Пассивное сальдо торгового баланса выросло с 398 млн. ф. ст. в 1960 г. до 560 млн. ф. ст. в 1961 г. Доля (в %) промышленных изделий в экспорте — 83, в импорте — 31, сырья и топлива соответственно — 10 и 34, продовольствия — 7 и 35.

Географическое распределение внешней торговли (в%)

Страны	Экспорт		Импорт	
	1960 г.	1961 г.	1960 г.	1961 г.
Страны Содружества и Ирландия	45,0	39	44,0	38,9
В том числе:				
Австралия	7,1	5,5	4,3	4
Новая Зеландия	3,3	3,5	4,1	3,7
Канада	6	6,4	8,3	8
Индия	4,1	4,1	3,3	3,3
ЮАР*	4,2	4,1	2,1	2,3
США	9,2	7,7	12,4	11
Западная Европа	29,5	32,5	28,9	30,9
В том числе:				
Франция	2,6	3	2,9	3,3
ФРГ	4,9	4,7	4	4,5
Страны Латинской Америки	4,7	4,5	6,8	6,5
Страны Ближнего Востока	4,0	4,1	3,4	3,6
Социалистич. страны	2,8	2,9	3,4	3,5
В том числе:				
СССР	1,4	1,6	1,6	1,7
КНР	0,9	1,0	0,5	0,6

* В составе Содружества до мая 1961 г.; продолжает входить в стерлинговую зону.

М. Волков.

Ф и н а н с ы. Денежная единица — фунт стерлингов; 1 ф. ст. = 20 шилл. = 240 пенсам. На 1 февраля 1962 г. по курсу Госбанка СССР 1 ф. ст. = 2 руб. 53 коп. Сумма денег в обращении в декабре 1961 г. — 2,235 млрд. ф. ст. Запасы золота и обратимой валюты на 31 декабря 1961 г. (после получения из МВФ 536 млн. ф. ст., после взносов в МВФ 150 млн. ф. ст., а также после погашения части задолженности США и Канаде в 67 млн. ф. ст.) составили 1 185 млн. ф. ст., т. е. возросли за год на 31 млн. ф. ст. В течение года правительство продолжало проводить меры дефляционного порядка с целью ограничить потребление внутри страны и форсировать экспорт. Официальная учетная ставка была повышена с 5% до 7% в июле 1961 г., а затем, в связи с некоторым увеличением притока золотодолларовой валюты в Лондон, была понижена до 6,5% в октябре и до 6% в ноябре. Гос. долг на декабрь 1961 г. — 29425 млн. ф. ст. Гос. бюджет на 1960/61 г. (исполнение, млн. ф. ст.): доходы — 5933,7; расходы — 5786,6, в т. ч. военные — 1596. Гос. бюджет на 1961/62 г. (исполнение, млн. ф. ст.): доходы — 6645, расходы — 6235, в т. ч. военные — 1689. Смета бюджета на 1962/63 г. (млн. ф. ст.): доходы — 6797, расходы — 6364, в т. ч. военные — 1721. Е. Х.

Важнейшие события. Внутриполитическое положение страны в 1961 г. было напряженным в связи с усилением экономических трудностей, обострением классовых борьбы, ростом антивоенных настроений среди широких масс. Правительство, продолжая наступление на жизненный уровень трудящихся, стремилось снизить реальную заработную плату путем замораживания.

В 1961 г. было 2568 забастовок, в которых участвовало 750 тыс. чел. и было потеряно 3 млн. рабочих дней.

«Белая книга по вопросам обороны», опубликованная английским правительством 14 февраля 1961 г., предусматривала дальнейшее значительное увеличение военных расходов. Военный бюджет Англии достиг рекордной цифры — 1689, млн. ф. ст., что на 93 млн. больше военного бюджета 1960/61 г. и на 168 млн. ф. ст. больше военного бюджета 1959/60 г.

В 1961 г. реакционному руководству рабочего и профсоюзного движения удалось добиться некоторых успехов путем закулисных сделок, дезинформации и использования политической несознательности отдельных слоев англ. рабочих. На 93-м ежегодном конгрессе Британских тред-юнионов (4—8 сентября) в г. Портсмуте, где было представлено 183 профсоюза (8,3 млн. членов), правому руководству, опираясь на «машину голосования», удалось навязать делегатам позорное решение об исключении профсоюза электриков по сфабрикованным обвинениям в «коммунистическом проникновении и господстве». Это решение мотивировалось тем, что во главе профсоюза стоят люди прогрессивных взглядов, в том числе коммунисты. Правому руководству Генсовета БКТ удалось также добиться принятия резолюции, одобрявшей переговоры правительства об условиях присоединения к «общему рынку». Была провалена резолюция транспортников, требовавшая одностороннего отказа от производства, хранения и испытаний ядерных средств уничтожения. Однако, вопреки энергичному нажиму правых, конгресс большинством голосов осудил разрешение правительства использовать западногерманским вооруженным силам английскую территорию для военно-тренировочных целей.

Острая борьба развернулась вокруг вопроса о вступлении Англии в «общий рынок». Консерваторы, либералы и правые лейбористы создали специальную организацию «Компания общего рынка». Основная масса лейбористов возражает против вступления страны в «общий рынок».

2—6 октября в Блэкпуле состоялась 60-я ежегодная конференция Лейбористской партии. Внешнеполитическая платформа право-лейбористского руководства, выдвинутая на конференции в Блэкпуле, одобряла курс правительства на ядерное вооружение, поддерживала мероприятия в области «укрепления военного потенциала» НАТО (создание американской военно-морской базы в Холи-Лох, предоставление полигонов бундесверу и др.). Именно вокруг этих вопросов в Блэкпуле развернулась острая борьба, поскольку правое крыло партии во главе с Гейтскеллом намеревалось взять реванш за поражение, нанесенное ему в 1960 г. левыми силами на конференции в Скарборо. С помощью правых профсоюзных лидеров руководству партии удалось добиться реванши решения конференции 1960 г. об отказе Великобритании от ядерного вооружения. Однако в вопросах размещения американских баз для атомных подводных лодок и предоставления учебных полигонов бундесверу правое руководство потерпело поражение.

В 80-й ежегодной конференции Консервативной партии (Брайтон, 11—14 октября) участвовало ок. 5 тыс. представителей местных и центральных организаций партии. На рассмотрение конференции было представлено 536 резолюций, касающихся различных проблем международной, колониальной, экономической и торговой политики. Представители правительства добились принятия резолюции, одобряющей планы присоединения Великобритании к «общему рынку». Сторонники официальной линии во главе с министрами Хитом и Сэндисом признали, что это решение вызывается не столько экономическими, сколько политическими соображениями: вступление Великобритании в «общий рынок» необходимо якобы для укрепления позиции Запада в борьбе с «вызовом Востока».

Важным событием внутривнутриполитической жизни Англии явился XXVII съезд КП Великобритании (31 марта — 3 апреля). Съезд дал анализ современного международного положения, сформулировал задачи партии в борьбе за мир, наметил пути расширения влияния партии в стране и роста численности ее рядов.

В 1961 г. широкие круги английской общественности, представители самых различных политических направлений продолжали активную борьбу за мир, против войны, за запрещение оружия массового уничтожения. 31 марта — 4 апреля состоялся традиционный Олдермастонский поход за ядерное разоружение. В 1959 г. в рядах участников похода было 5 тыс. чел., в 1960 г. — 10 тыс., в 1961 г. — 40 тыс.

Движение за ядерное разоружение превратилось в массовое. Консервативное правительство ответило репрессиями. 29 апреля была совершена полицейская расправа над участниками «сидячей демонстрации» сторонников ядерного разоружения. 17 сентября неск. тысяч демонстрантов собрались на Трафальгарской площади в Лондоне на митинг за отказ Великобритании от ядерного оружия. Английские власти прибегли к суровым полицейским репрессиям, отдали под суд многих участников митинга, в том числе всемирно известного философа Б. Рассела. Однако реакции не удалось сломить английских борцов за мир. Подобные же демонстрации состоялись в Ливерпуле, Шеффилде, Лидсе, Брэдфорде, Пуле и др. городах. Более 2000 чел. приняли участие в манифестации около военной базы США в Холи-Лох, где размещены американские подводные лодки, вооруженные ракетами «Поларис». Когда участники демонстрации в Холи-Лох подверглись штрафам, в Англии был создан общественный денежный фонд помощи оштрафованным. В октябре тысячи английских избирателей посетили своих депутатов, требуя не допустить возникновения войны ради сохранения оккупационного статуса Зап. Берлина.

В 1961 г., как и прежде, колониальная политика Англии характеризовалась сочетанием политических маневров в целях сохранения пошатнувшихся позиций британского империализма с жестокими репрессиями против ширящегося национально-освободительного движения. Декларация афро-азиатских государств о предоставлении независимости колониальным странам и народам, принятая 14 декабря 1960 г. 15-й сессией Генеральной Ассамблеи ООН, нанесла сокрушительный удар по колониальной системе империализма, в т. ч. и английского. 9 декабря Танганьика завоевала политическую независимость. В Уганде колонизаторам удалось опереться на часть феодально-племенной верхушки и, провоцируя межплеменные столкновения, несколько ослабить национально-освободительные силы. Тем не менее англ. правительство вынуждено было дать согласие на предоставление Уганде независимости в октябре 1962 г. В Занзибаре английские колонизаторы разжигали и использовали национальную рознь между арабским населением протектората (15%), африканским (75%) и индийским (6%).

В Федерации Родезии и Ньясаленда конфликт между европейскими поселенцами и коренным африканским населением достиг в 1961 г. большой остроты. Несмотря на то, что расистское правительство Веленского проводило курс на полное превращение страны в государство белых колонизаторов по типу ЮАР, коренное население в результате упорной борьбы добилось в 1961 г. некоторого расширения своего представительства в законодательных территориальных органах. В Британской Гвиане победившая на выборах (в августе 1961 г.) Народнопрогрессивная партия поставила вопрос перед англ. правительством и в ООН о предоставлении стране независимости в 1-й половине 1962 г. На грани распада оказалась в 1961 г. созданная в 1958 г. Вест-Индская Федерация.

В марте 1961 г. на конференции премьер-министров стран Содружества в Лондоне премьер-министр ЮАР Фервурд был вынужден объявить о выходе ЮАР из Содружества. Главной причиной этого явилось резкое осуждение расистской политики ЮАР в первую очередь со стороны афро-азиатских членов Содружества (Индии, Пакистана, Цейлона, Малайи, Ганы и Нигерии). Англ. правительство крайне беспокоило перспектива исключения ЮАР из Содружества. До открытия конференции и на самой конференции Г. Макмиллан и Д. Сэндис усиленно пытались добиться сохранения ЮАР в рамках Содружества (англ. капиталовложения в ЮАР превышают 800 млн. ф. ст.; экспорт Англии в ЮАР в 1960 г. — св. 25% всего объема импорта ЮАР; импорт Англии из ЮАР — ок. 25% всего экспорта ЮАР).

ЮАР и Великобритания заявили, однако, что они сохраняют на обоюдной основе имперские преференции в торговле; ЮАР не выходит из стерлинговой зоны и будет продолжать продажу золота в Лондон. *Н. Кучинский.*

Внешняя политика. В 1961 г. одной из важнейших проблем внешней политики Великобритании стал вопрос о ее присоединении к «общему рынку».

В августе, вопреки требованиям широких масс и прогрессивных организаций, а также части буржуазии, правительство обратилось с официальной просьбой о принятии Англии в это объединение. Тем самым англ. правительство признало фактическое банкротство своей внешней экономической политики, свою неспособность найти самостоятельный выход из экономических трудностей. Созданная Великобританией в составе семи стран Европейская ассоциация свободной торговли фактически оказалась бессильна против «общего рынка». Финансовый капитал Англии стремится включиться в международный сговор европейских монополий, чтобы получить свою долю от эксплуатации европейских трудящихся. Кроме того, его привлекает перспектива унификации рынка рабочей силы, которая при вступлении Англии в «общий рынок» повлечет за собой снижение реальной заработной платы английских рабочих и расширит возможность пользоваться дешевой рабочей силой континентальной Европы. В ноябре начались формальные переговоры о принятии Англии в «общий рынок». С вступлением Англии в «общий рынок» непосредственно связаны — проблема экономических связей с другими странами Содружества и проблема с. х-ва. Становясь членом «общего рынка», Великобритания должна будет принять единый таможенный тариф, единую внешнеторговую и с.-х. политику «общего рынка». Для стран Содружества это означает потерю преференций, которыми они пользуются на англ. рынке. Стремясь сохранить экономические и политические связи со странами Содружества, Великобритания обратилась к «общему рынку» с предложениями, направленными на обеспечение интересов стран Содружества (присоединение слабых членов Содружества к «общему рынку» и др.). Однако усилия Великобритании встречают противодействие со стороны Франции и ФРГ, заинтересованных, чтобы Великобритания вошла в «общий рынок», ослабленная развалом системы преференций, и со стороны США, которые опасаются, что дальнейшее развитие системы преференций ослабит позиции США в Африке, а также со стороны некоторых стран Содружества (Ганы, Нигерии), выступающих против присоединения к «общему рынку». С другой стороны, англ. фермеры серьезно обеспокоены тем, что вступление Англии в «общий рынок» приведет к отмене субсидий на поддержание английского с. х-ва и к демпингу с.-х. товаров из Франции, ФРГ и Италии. Хотя отношения между Англией и «общим рынком» затрагивают прежде всего экономическую сферу, главные аргументы «Компании общего рынка» носят политический характер и подчеркивают

«необходимость» сохранения «единства» НАТО. Вступление Англии в «общий рынок» неизбежно повлечет за собой серьезные уступки со стороны Англии и в политической области.

КП Великобритании подчеркивала неизбежность тяжелых последствий вступления страны в «общий рынок», что в этом случае английское правительство утратит право предпринимать самостоятельно какие-либо меры для устранения безработицы, осуществлять контроль над импортом для борьбы с затруднениями в платежном балансе, регулировать размеры капиталовложений и распределение новых фондов в промышленности, субсидировать различные отрасли в интересах страны, контролировать операции с иностранной валютой для предотвращения ее вывоза из страны.

В 1961 г. правительство Великобритании продолжало следовать курсу «холодной войны», верности англо-американскому союзу, участия в агрессивных военных блоках типа НАТО, СЕНТО и СЕАТО.

Взаимоотношения Великобритании с США были весьма важной проблемой, с которой в 1961 г. столкнулись руководители англ. внешней политики. Во время встреч Макмиллана и Кеннеди в Ки-Уэсте (Флорида) в марте, в Вашингтоне в апреле, в Лондоне в июле и на Бермудских о-вах в декабре обсуждались такие проблемы внешней политики, как взаимоотношения между Востоком и Западом, германский кризис, внешняя торговля, интеграция Европы, положение в НАТО, СЕАТО и СЕНТО. Итогом переговоров в Вашингтоне явилось то, что претензии Великобритании на преимущественную роль в отношениях с США были отвергнуты. Макмиллан в речи в Массачусетском технологическом институте 7 апреля призывал отказаться от защиты национальных интересов в целях обеспечения единства западных держав. Встреча на Бермудских о-вах послужила шагом, направленным на дальнейшее обострение международной напряженности, поскольку там было принято решение о возобновлении испытаний ядерного оружия в атмосфере. Ничего нового не внесла эта встреча и в подход Великобритании и США к вопросу о мирном урегулировании с Германией.

В отношении к германской проблеме Великобритания по существу игнорировала советское предложение о заключении мирного договора с обоими германскими государствами, на основе которого легко можно было решить и проблему Западного Берлина. Выдавая советское предложение о заключении германского мирного договора за «берлинский кризис», английское правительство фактически шло на поводу у милитаристских кругов, заинтересованных в дальнейшем обострении напряженности и в разжигании «холодной войны».

В вопросе о разоружении Великобритания поддерживала предложения США, которые были направлены не столько на разоружение, сколько на установление контроля за вооружением. Англ. правительство игнорировало реальный путь решения проблемы разоружения, который указывался в предложениях СССР. Англ. правительство вместе с правительством США в полной мере несет ответственность за срыв переговоров в Женеве о прекращении испытаний ядерного оружия, где представители США и Великобритании стремились не к прекращению ядерных испытаний, а к тому, чтобы Пентагон и другие военные ведомства западных держав могли без помех совершенствовать это оружие массового уничтожения в интересах агрессивных сил. В 1961 г. правящие круги Великобритании, заинтересованные во вступлении в «общий рынок» и в получении западно-германских военных заказов, оказывали западно-германской дипломатии значительную поддержку как в важных политических вопросах, так и в деле вооружения бундесвера. В феврале в Лондоне состоялись переговоры между Г. Макмилланом и К. Аденауэром с обсуждением широ-

кого круга вопросов, связанных с взаимоотношениями сторон. В марте С. Ллойд посетил Бонн, где вел переговоры по финансовым вопросам, в результате которых правительство ФРГ согласилось досрочно выплатить Великобритании послевоенные долги (67,5 млн. ф. ст.). В конце мая в Лондоне состоялись переговоры между министрами обороны Англии и ФРГ — Г. Уоткинсоном и Ф. Штраусом. Английское правительство согласилось предоставить бундесверу танковые полигоны на территории своей страны и открыть Бонну доступ к своим военным секретам (кроме атомных). Была достигнута договоренность о совместном производстве новых видов вооружений. В обмен на это правительство ФРГ согласилось разместить в Англии военные заказы на сумму 2,2 млрд. марок. В конце августа на полигон в Касл-мартине (Южный Уэльс) прибыли первые танковые подразделения бундесвера. Несколько раньше Англии удалось склонить правительство ФРГ к участию совместно с Англией и Францией в финансировании проекта создания «европейской» космической ракеты на основе дальнейшего усовершенствования английской ракеты «Блю стрик».

Англо-французские отношения характеризовались в 1961 г. обострением противоречий. В основе этих противоречий оставалось соперничество между двумя странами за влияние в Западной Европе. Большое место в англо-французских отношениях занимала проблема участия в «общем рынке». В конце января Г. Макмиллан посетил Париж и имел переговоры с де Голлем. В ноябре де Голль нанес ответный визит в Лондон. В ходе переговоров обсуждались важные проблемы англо-французских отношений и общей политики западных держав, однако смягчить остроту разногласий не удалось.

В англо-советских отношениях в 1961 г. не произошло положительных сдвигов. Во всех основных вопросах — проблемы отношений между Востоком и Западом, в вопросе о заключении мирного договора с Германией, о Зап. Берлине, о положении в Конго, о запрещении испытаний ядерного оружия, о разоружении — Англия последовательно поддерживала агрессивный курс США, следовала политике укрепления агрессивных военных блоков, политике «устрашения» и «холодной войны».

Англо-советские торговые отношения развивались. С большим успехом прошли советская торгово-промышленная выставка в Лондоне (июль) и английская выставка в Москве (май — июнь). Развивались также культурные, научные, спортивные и туристские контакты.

Внешняя политика Англии была по-прежнему подчинена интересам британского колониализма. Во всех вопросах английские представители выражали крайние колониалистские тенденции. *Н. Кучинский.*

Культурная жизнь. Литература. 1961 г. не был богат выдающимися литературными произведениями. Среди вышедших книг выделяются романы А. Силлитоу «Ключ от двери» и Дж. Олдриджа «Последний изгнанник». Книга Силлитоу, хотя и несколько растянутая, представляет значительный шаг вперед по сравнению с его бестселлером «В субботу вечером, в воскресенье утром». Подобно этому роману, новое произведение также посвящено изображению жизни рабочих Ноттингема. Главный его герой Брайан Ситон вырос в эпоху экономического кризиса 30-х гг. Его детство автор рисует в серии эпизодов, многие из которых написаны мастерски. Затем Брайана в качестве новобранца посылают сражаться в Малайю, и там, по мере того, как ему открывается истинное существо империализма, он приходит к более четкому пониманию значения и проблем своей собственной жизни. Пространственный роман Олдриджа «Последний изгнанник» о драматических событиях в Египте накануне и во время Суэцкой агрессии — чрезвычайно впечатляющее произведение эпического характера. Опубликованные в 1961 г. книги других известных писателей — «Ценой потери» Г. Грина, «Отрубленная голова» А. Мардок, «Старики в зоопарке» А. Уилсона, «Безоговорочная капитуляция» Э. Уога — ничего не прибавили к прежней славе их создателей. Значительно интереснее исторический роман о левеллерах Д. Кота «Товарищ Джейкоб»

и новый роман В. С. Нейпола «Дом для мистера Бисваса». Две пьесы, имевшие наибольший успех в 1961 г., также принадлежат к жанру исторических: «Человек для всех времен» Р. Болта о Томасе Море и вызвавшая много споров пьеса Дж. Осборна «Лютер», которая является серьезной попыткой трактовать образ Лютера не только в психологическом плане, а в связи с соотношением классовых сил его времени. Похвалы критиков вызвали пьесы Х. Пинтера «Легкая боль и другие пьесы» и Дж. Уайтинга «Дьяволы». Значительным событием явилась публикация сборника не ставившихся еще в театре пьес Ш. О'Кейси «За зелеными занавесами». Среди литературно-критических произведений 1961 г. вообще не отмечено особо выдающимися явлениями в этой области, следует упомянуть сборник очерков и статей известного театрального рецензента К. Тайнена под названием «Театральные занавесы», книгу Д. Крейга «Шотландская литература и шотландский народ (1680—1830)», противоречивую книгу У. Эмпсона «Кумир Мильтона», являющуюся яркой полемикой с христианскими критиками «Потерянного рая», а также интересную, хотя и несколько эксцентричную книгу Д. Дэви «Зенит славы сэра Вальтера Скотта, куда включены также некие мысли о Пушкине, и две работы о Дж. Джойсе — «Искусство Джеймса Джойса» А. Уолтона и «Классический характер» С. Л. Голдберга. Вышедший в свет заключительный, 7-й том «Путеводителя по английской литературе» («Современная эпоха») в издании «Пеликан» нельзя признать удачным.

А. Кеттл.

Театр. 1961 г. был для Великобритании годом повышения общего уровня театрального искусства. В значительной степени это можно отнести за счет деятельности таких ведущих английских режиссеров, как Тайрон Гатри и Питер Брук. В числе новых постановок следует в первую очередь отметить оперы «Сон в летнюю ночь» Б. Бриттена (по пьесе Шекспира) и «Вольпоне» Ф. Барта (на сюжет Бен Джонсона). Наиболее интересные балетные спектакли — «Два голубя» и «Персефона», поставленные Ф. Аштоном для «Королевского балета», и «Снегурочка», поставленная советским балетмейстером В. Бурмейстером для «Фестивала балле компани». Новых пьес высокого качества было немного, лучшие из них — «Дьяволы Лаудона» Дж. Уайтинга и «Лютер» Дж. Осборна. Среди переводных пьес лучшие — «Беккет» Ж. Ануй и «Альтона» Ж. П. Сартра. Выдающейся новинкой в истекшем сезоне была негритянская музыкальная постановка «Кинг Конг» о жизни негров в Южной Африке, сыгранная негритянской труппой; автор музыки — Тодд Машикитза. Хороши были также новые постановки классических пьес: «Дочь моря» Ибсена, «Вишневый сад» Чехова, «Орестея» Эсхила, «Дом, где разбиваются сердца» Шоу. В истекшем сезоне в Великобритании гастролировали: балет Ленинградского театра им. Кирова, Московский гос. цирк, Украинский гос. танцевальный ансамбль, а также нью-йоркский «Балет США», танцевальная труппа из Сенегала, чешское ревю «Латерна магика», японское ревю, Польский гос. еврейский театр, Лондонский «Королевский балет» гастролировал в СССР, Ливане и Сирии; театр «Олд Вик» — в Австралии и Италии; самая молодая балетная труппа «Лондонский балет» посетила средиземноморские страны. В 1961 г. в Великобритании был открыт новый театр — «Принсез эт Торкэй» А. В. Коттон.

Кино. В течение 1961 г. число действующих кинотеатров уменьшилось с 3050 примерно до 2800. Однако темпы сокращения количества посещений замедлились. В 1961 г. число посещений — 460 млн. против 521 млн. в 1960 г. — снизилось на 11%. В 1961 г. общее число фильмов увеличилось по сравнению с 1960 г.: в 1961 г. — 445 фильмов, в 1960 г. — 414 фильмов. При этом число британских фильмов уменьшилось с 132 в 1960 г. до 115 в 1961 г., американских также уменьшилось с 194 до 149, в то время как число фильмов из других стран возросло с 88 до 151. Американская компания «Уорнер» объединилась с «Ассошиэйтед — Бритиш Пате», образовав компанию «Уорнер — Пате Филм дистрибьюторс лимитед». Американская компания «Коламбия пикчерс» объединилась с «Бритиш Лайон», образовав «Бритиш Лайон-Коламбия».

Наибольший кассовый успех в 1961 г. имели фильмы У. Диснея, особенно его цветной фильм «Швейцарская семья Робинзон» (реж. К. Аннакин). Большой популярностью пользовался американский цветной фильм «Великолепная семерка» (реж. Дж. Стёрджес) по мотивам произведения Куросавы «Семь самураев». Большой успех имели также англ. фильмы «В субботу вечером, в воскресенье утром» (реж. К. Рейс, сценарий А. Силлито, премьера состоялась в 1960 г.), получивший премию за лучший фильм на фестивале в Мар-дель-Плата (Аргентина), и «Вкус меда» (реж. Т. Ричардсон, по мотивам одноименной пьесы Ш. Делани). Оба эти фильма вызвали много споров и разногласий среди критиков. Гуманистическим содержанием отличается имевший большой успех англ. цветной фильм «Лентян», снятый в Австралии (реж. Ф. Зиннеман). Среди фильмов, шедших самое большое количество времени, наибольший успех имели: англ. цветной фильм «Пушки Наварона» (реж. Дж. Ли Томпсон), американский цветной фильм «Десять заповедей» (реж. С. Б. де Милль), американский цветной фильм «Южный Тихоокеанский» (реж. Дж. Логан, продолжавший идти в 1961 г. 4-й год подряд). Среди других, шедших на британском экране в 1961 г. и имевших такой же или меньший финансовый успех, заслуживают внимания фильмы: «Молодые» (реж. Сидни Фьюри) — англ.

двухцветный музыкальный фильм с участием певца Клиффа Ричарда; «Две женщины» (реж. В. де Сика, итальянское название — «Житель Кампаньи») — антивоенный фильм; «Элмер Гантри» (реж. Р. Брукс) — американский фильм; «Баллада о солдате» (реж. Г. Чухрай) — советский фильм, вызвавший восхищение британской критики; «Никогда в воскресенье» (реж. Ж. Дассен) — комедия; «Звезды» (реж. К. Вольф) — болгарско-немецкий (ГДР) фильм; «Неудачники» (реж. Дж. Хастон) — по рассказу А. Миллера; «Правило игры» (реж. Ж. Ренуар) — довоенный французский фильм, показанный в сокращенном виде в Лондоне в 1949 г. и теперь восстановленный до его первоначального метража; «Приговор в Нюрнберге» (реж. С. Крамер) — американский антинацистский фильм; «Вулкан» (реж. Г. Тазиев) — цветной документальный фильм о вулканах мира. На Эдинбургском кинофестивале Великобритании показала 10 короткометражных фильмов; из них следует отметить цветной фильм «Дикий север» (реж. Я. Фергюссон) и фильм «Конечная станция» (реж. Дж. Шлезингер), показывающий один день из жизни лондонского вокзала Ватерлоо. Власти не допустили на фестиваль фильм «Дайте дорогу моему народу», осуждающий расизм в Южной Африке. На кинофестивале в Москве англ. цветной фильм «Процесс над Оскаром Уайльдом» (реж. К. Хьюз) получил призы за режиссуру, костюмы и за лучшую игру актера (исполнитель главной роли актер П. Финч). Короткометражный фильм «Река жизни», реж. Дж. Тейлор, получил Серебряную медаль. На фестивале в Венеции фильм Дж. Шлезингера «Конечная станция» получил «Гран при», фильм «Плененная река» (реж. Дж. Блейк Далримпл) — о сооружении плотины на р. Кариба — получил Диплом Отличия. Скандальную сенсацию вызвал фильм реж. Б. Дирдена «Жертва», представленный по разделу художественных фильмов. На фестивале в Берлине Питер Финч получил приз «Серебряный медведь» (приз для лучшего актера) за исполнение роли в фильме «Нет любви для Джонни» (реж. Р. Томас). *К. Брюнель.*

Изобразительные искусства. Как всегда, важным событием художественной жизни Великобритании в 1961 г. явилась Выставка Королевской академии (в мае — сентябре). Другие наиболее значительные выставки года: работы Домье в Тейт галлери (34 тыс. посетителей), Макса Эрнста в Тейт галлери (28 тыс. посетителей), Тулуз-Лотрека в Тейт галлери, современного американского импрессиониста Ротко в Уайтчепел галлери. Выставки скульптуры в 1961 г.: работы Задкина в Тейт галлери, Эпстайна на Эдинбургском фести-

вале летом и в Тейт галлери осенью, Эрнста Барлаха в Арте каунсел галлери (фотографии его работ, находящиеся в Восточной Германии), выставка работ Уильяма Морриса и его последователей, организованная совместно Арте каунсел и Обществом Уильяма Морриса. Выставки кустарных ремесел и прикладного искусства: изделия финского прикладного искусства, чешского кустарного ремесла, соответствующие разделы Советской торгово-промышленной выставки, вновь открытая постоянная выставка изделий старинных американских художественных ремесел, выставка современного художественного стекла. *Р. Уоткинсон.*

Архитектура. Важным событием архитектурной жизни Великобритании в 1961 г. был 6-й конгресс Международного союза архитекторов, состоявшийся в июле в Лондоне. Конгресс, на котором присутствовало 1700 чел., был посвящен обсуждению вопроса «Влияние на архитектуру новой техники и материалов». Президентом Союза был избран Р. Митью (Великобритания). Наиболее значительные сооружения, законченные в 1961 г.: временные здания для Международного союза архитекторов в Лондоне (арх. Т. Кросби), Институт Вольфсона в Лондоне (арх. Лайонс, Израэль и Эллис); химические корпуса Лестерского ун-та (сооружены Товариществом архитекторов); помещения для студентов старших курсов Брейснокского колледжа в Оксфорде (арх. Пауэлл и Моби), закончена реконструкция жилых домов в Престоне (арх. Дж. Стерлинг и Дж. Гоуэн); помещения для студентов старших курсов в Куинс-колледж в Кембридже (арх. Б. Спенс с сотрудниками); специальная школа в Хайгейте в Лондоне (арх. С. Гардинер). В 1961 г. состоялись следующие архитектурные выставки: передвижная выставка Института садово-парковой архитектуры на тему «Садово-парковая архитектура для жизни»; выставка работ Санмибели в Королевском ин-те британских архитекторов; выставка на тему «Архитектура сегодня» в Арте каунсел галлери; двухгодичная Строительная выставка в Олимпии В 1961 г. Королевской Золотой медалью за заслуги в области архитектуры удостоен американский архитектор Л. Мамфорд. Бронзовая медаль Королевского ин-та британских архитекторов присуждена Д. Лэсдену и его сотрудникам за жилой блок на площади Сент-Джеймс в Лондоне, дипломы отличия ин-та за заслуги в области планировки городов получили Б. Спенс, Э. Лайонс и П. Джонсон-Маршалл; Золотая медаль Ин-та городской планировки присуждена У. Холфорду. *А. Линг.*

ВЕНГРИЯ

(Венгерская Народная Республика, ВНР)

Общие сведения. Венгрия — государство в Центральной Европе. Народная республика. Площадь — 93 тыс. км². Население (по оценке на 1 января 1961 г.) — 10021 тыс. чел. Столица — г. Будапешт (1807 тыс. жит. на 1 января 1960 г.). Население на 96% состоит из венгров (мадьяр). Среди верующих преобладают католики.

Государственный строй. Венгрия — социалистическое государство. Высший орган государственной власти — Государственное собрание, избираемое населением на 4 года, в составе 338 депутатов; последние выборы состоялись в 1958 г. Председатель Президиума ВНР — И. Доби. Высший орган государственного управления — Совет Министров (Венгерское Революционное Рабоче-Крестьянское правительство). Председатель правительства — Я. Кадар (до сентября 1961 г. был Ф. Мюнних). Министр иностранных дел — Я. Петер (до сентября 1961 г. был Э. Шик).

Венгерская социалистическая рабочая партия (ВСРП). Образована в результате реорганизации Венгерской партии трудящихся в ноябре 1956 г. Насчитывает ок. 500 тыс. членов и кандидатов в члены партии. Первый секретарь ЦК ВСРП — Я. Кадар. Центральный орган партии — газета «Непсабадшаг», теоретический и политический журнал — «Таршадалми семле».

Общественные организации и профессиональные союзы. Отечественный Народный Фронт (ОНФ). Массовое движение. Выражает политический союз коммунистов и беспартийных в деле строительства социализма в Венгрии. Работает под руководством ВСРП. Основан в 1954 г. (в других формах существовал с 1944 г.). Председатель Всевенгерского совета ОНФ — Д. Каллаи. Орган ОНФ — газета «Мадьяр немзет». Венгерские профсоюзы насчитывают

2,3 млн. членов (1961 г.). Председатель Всевенгерского совета профсоюзов — М. Шомоди. Печатный орган — газета «Непсава». Венгерский Коммунистический союз молодежи (ВКСМ). Работает под руководством ВСРП. Создан в 1957 г. Насчитывает св. 500 тыс. членов. Первый секретарь ЦК ВКСМ — А. Пуллаи (до сентября 1961 г. был З. Комочин). Орган ЦК ВКСМ — газета «Мадьяр ифьюшаг».

Экономика. 1961 г. явился первым годом нового пятилетнего плана развития народного хозяйства страны (1961—1965 гг.), предусматривающего завершение строительства основ социализма в Венгрии. Развитие народного хозяйства в 1961 г. шло в соответствии с основными целями второго пятилетнего плана.

Промышленность. Валовая продукция социалистической промышленности в 1961 г. возросла примерно на 12% по сравнению с 1960 г. Тем самым промышленность на 3,5% перевыполнила план производства, намеченный на 1961 г. Производство тяжелой пром-сти (без горнодобывающей) возросло по сравнению с 1960 г. на 13%, горнодобывающей — на 7%, легкой — на 9% и пищевой — на 11%. Прирост промышленной продукции в 1961 г. был на 2/3 достигнут за счет роста производительности труда (она возросла на 8% по сравнению с 1960 г.) и на 1/3 — за счет роста числа занятых.

В 1961 г. были введены в эксплуатацию новые агрегаты на тепловых электростанциях в Айке и в Печуйхее общей мощностью 128 тыс. кВт. Продолжалось строительство крупнейшей в Венгрии ТЭС в Сазхаломбатта (проектная мощность 600 тыс. кВт) и ТЭС в Орошань. Вступили в строй новые цехи на рудообогательном предприятии в Рудабапье. Началось производство на трубопрокатном предприятии алюминиевого

Производство важнейших видов промышленной продукции

	Единица измерения	1959 г.	1960 г.	1961 г.
Каменный уголь	млн. т	2,7	2,8	3,1
Бурый уголь и лигнит	»	22,6	23,7	25,1
Нефть	тыс. т	1038	1217	1455
Железная руда	»	439	516	605
Бокситы	»	937	1189	1358
Чугун	»	1104	1246	1306
Сталь	»	1759	1887	2053
Электроэнергия	млн. кВт-ч	7093	7617	8371
Глинозем	тыс. т	192	218	224
Алюминий	»	45,7	49,5	51,1
Цемент	»	1432	1571	1601
Автомобили грузовые	шт.	3404	2923	3392
Автобусы	»	1533	1892	1953
Тракторы	»	2279	2649	2497
Телевизоры	»	88120	139333	178121
Хлопчатобумажные ткани	млн. м ²	226,1	238,5	256,1
Шерстяные ткани	»	24,9	27,8	29,8
Шелковые ткани	»	26,1	28,4	30,3
Кожаная обувь	млн. пар	17,7	21,3	23,2

завода в Секешфехерваре. Производство азотных удобрений на Боршодском химическом комбинате увеличилось в 1,5 раза. Новые цехи были пущены на нефтеперерабатывающем заводе в Сень, Дунайском металлургическом комбинате и цементном заводе в Лабатлане. Продолжалось строительство крупнейшего в стране цементного завода в Ваце.

Сельское хозяйство. Весной 1961 г. фактически была завершена коллективизация с. х. Венгрии. На конец 1961 г. на долю социалистического сектора приходилось 95,6% всей пахотной площади страны, в т.ч. 79,5% — на кооперативный сектор. На 31 декабря 1961 г. в стране имелось 4523 производственных кооператива, в которых насчитывалось 1182,9 тыс. членов.

Вследствие ущерба, причиненного засухой, сельскохозяйственное производство в 1961 г. не достигло размеров, предусмотренных планом, и в целом осталось на уровне 1960 г.

Валовой сбор основных сельскохозяйственных культур (тыс. т)

Культуры	1959 г.	1960 г.	1961 г.
Пшеница	1909	1768	1936
Рожь	443	355	297
Ячмень	1093	986	984
Овес	256	204	139
Кукуруза	3558	3504	2715
Сахарная свекла	2679	3370	2356

Особенно сильно сказалась засуха на урожае сахарной свеклы, картофеля и кормовых культур.

В 1961 г. сельское хозяйство получило удобрений на 26% больше, чем в 1960 г. (в расчете по содержанию активного вещества). Орошаемая площадь увеличилась на 67 тыс. гектаров (1 гектар = 0,57 га), или на 41%.

В марте 1961 г. в стране насчитывалось (тыс. голов): крупного рогатого скота — 1957 (в марте 1960 г. — 1971), в т.ч. коров — 920 (949); свиней — 5921 (5356), овец — 2643 (2381), лошадей — 463 (628).

Транспорт. В 1961 г. всеми видами транспорта было перевезено 203,4 млн. т грузов — на 5% больше, чем в 1960 г. В 1961 г. ж.-д. транспортом перевезено грузов на 2%, автомобильным — на 15% больше, чем в 1960 г. Грузооборот речного транспорта в 1961 г. остался на уровне предшествовавшего года. Завершено строительство первого участка нового шоссе Будапешт—Вена.

Внешняя торговля. Внешнеторговый оборот в 1961 г. составил (млн. форинтов): экспорт — 12175 (в 1960 г. — 10260), импорт — 12023 (в 1960 г. — 11455). 37,2% стоимости экспорта составляли машины и оборудование, 59,1% импорта — промышленное сырье и топливо. В 1961 г. 69,3% импорта и 72,6% экспорта пришлось на долю социалистических стран, в т.ч. соответственно 35,6% и 31,9% — на долю СССР.

Финансы. Денежная единица — форинт. По курсу Госбанка СССР на 1 июня 1962 г. 100 форинтов = 7,67 руб.

В. Бодрик.

Важнейшие события. 17 февраля 1961 г. состоялся пленум ЦК ВСРП, который рассмотрел вопросы о выполнении решения ЦК ВСРП о развитии кооперативного движения. 19 февраля опубликовано сообщение ЦК ВСРП по проблемам коллективизации венгерской деревни, в котором подчеркивается, что социалистические производственные отношения стали господствующими и в области с. х. 10 июня пленум ЦК ВСРП заслушал доклад Я. Кадара о международном положении, ходе выполнения народнохозяйственного плана, об актуальных вопросах сельского хозяйства и снабжения населения. 10 августа расширенный пленум ЦК ВСРП, на котором Я. Кадар выступил с докладом о работе совещания первых секретарей ЦК коммунистических и рабочих партий стран — участниц Варшавского договора и о некоторых внутриполитических вопросах, единодушно одобрил позицию делегации ВНР по вопросу о заключении мирного договора с Германией. 12 сентября пленум ЦК ВСРП обсудил наметки второго 5-летнего плана развития народного хозяйства Венгрии. 17 ноября пленум ЦК ВСРП обсудил итоги работы XXII съезда КПСС. В принятой резолюции подчеркивается, что XXII съезд дал новое идейное оружие коммунистическим и рабочим партиям, новое вдохновение народам, строящим социализм, новые надежды и ободрение миролюбивым народам всех стран мира.

22 апреля Совет Министров обсудил вопрос о развитии кооперативного движения в венгерской деревне. 5 октября Совет Министров одобрил доклад министра обороны ВНР о мероприятиях по усилению обороноспособности страны. 22—24 февраля сессия Государственного собрания обсудила и приняла закон о государственном бюджете ВНР на 1961 г. На состоявшейся 7—12 октября сессии Государственного собрания были приняты закон о втором 5-летнем плане развития народного хозяйства, закон о системе народного образования. На сессии, состоявшейся 15—16 декабря, приняты закон об уголовном кодексе ВНР, закон о пользовании с.-х. угодьями и закон о защите лесов.

Внешняя политика. В 1961 г. ВНР установила дипломатические отношения и обменялась дипломатическими представительствами с Непалом, Мали и Бразилией. ВНР признала САР и приняла решение об установлении с ней дипломатических отношений. В декабре и. о. генерального секретаря ООН У Тан принял приглашение министра иностранных дел ВНР посетить Венгрию. В 1961 г. подписаны протокол о дальнейшем расширении экономического сотрудничества с СССР, торговые соглашения или протоколы о товарообмене с ЧССР, ПНР, НРБ, КНДР, РНР, а также с ФНРЮ. Заключено соглашение о товарообмене с НГА, соглашение об оказании экономической и технической помощи МНР. С социалистическими странами заключены также соглашения о сотрудничестве в социальных вопросах и др.

18 февраля опубликовано заявление правительства ВНР по поводу убийства П. Лумумбы и его соратников, 20 апреля — заявление правительства ВНР в связи с агрессией США против Кубы. 19—22 августа Венгрия посетил первый летчик-космонавт Ю. А. Гагарин.

В сентябре И. Доби посетил СССР. В феврале в ВНР с визитом находился первый секретарь ЦК КПЧ, президент ЧССР А. Новотный. В июле ВНР посетили первый секретарь ЦК БКП Т. Живков и председатель Совета Министров НРБ А. Югов, в сентябре — румынская партийно-правительственная делегация. Венгерские партийные делегации посетили ПНР и ЧССР, председатель Президиума ВНР И. Доби — ПНР, венгерская партийно-правительственная делегация — ГДР.

В июле ВНР посетил с официальным визитом президент Ганы Кваме Нкрума; в апреле и октябре с Ганой подписаны соглашения об оказании технической и финансовой помощи, товарообмене и др. В сентябре в ВНР была делегация Республики Нигер, в мае — президент Индонезии Сукарно. С ответным визитом в Индонезию выезжал председатель Совета Министров ВНР Ф. Мювних, который посетил также Индию. Вице-президент Индии С. Раджхакришнан посетил ВНР. В ноябре с Индией заключено соглашение о сотрудничестве в деле использования атомной энергии в мирных целях, а в декабре — соглашение о товарообмене на 1962 г. Венгрии посетило несколько делегаций из Кубы. Было подписано соглашение о сотрудничестве в области культуры между ВНР и Кубой. С Бразилией заключены соглашения о торговле, платежах и экономическом сотрудничестве, а также о сотрудничестве в области культуры. Венгрии посетили делегация сената Боливии, делегация депутатов парламента и общественных деятелей Гватемалы. Подписаны торговые соглашения с Грецией, Ираном, Турцией, Швецией, Францией, Италией, Швейцарией, Израилем, Японией. 20 декабря МИД ВНР заявил о нежелательности дальнейшего пребывания посла Албании в Венгрии и об объявлении «персоной нон грата» албанского торгового представителя в связи с его провокационным поведением, а также об отозвании из Тираны посла ВНР.

М. Петров.

Культурная жизнь. Литература. В 1961 г. издано 720 произведений художественной литературы общим тиражом ок. 11 млн. экз. Выходило четыре литературных журнала в Будапеште — «Кортарш» («Современник»), «Надьвилаг» («Большой мир»), «Уй ираш» («Новая литература») и «Элет эш иродалом» («Жизнь и литература») — и по одному литературному журналу в Дебрецене («Альфёльд»), в Пече («Йеленкор» — «Современная эпоха»), в Сегеде («Тисатай» — «Край Тисы») и в Мишкольде («Боршоди семле» — «Боршодский обзор»). В 1961 г. премии имени Аттилы Йожефа получили Ф. Кишш за сборник стихов. Ш. Татаи за роман «Винтовки и голуби», И. Ваш за художественные переводы, И. Такач за роман «Измена звезд», П. Оравец за роман «Деревянная стружка», А. Декань за роман для юношества и Л. Кишш за сборник статей «Жизнь и эстетика».

Театр. В 1961 г. в театрах Будапешта были поставлены следующие пьесы иностранных авторов: «Кавказский меловой круг» Брехта, «Орфей спускается в ад» Теннесси Уильямса, «Фауст» Гёте, «Салемские колдуньи» Миллера, «Аристократы» Погодина, «Проводы белых ночей» Пановой, «Фейерверк» Бургхарда, «Боккаччо» Зуппе, «Живой труп» Толстого, «Турандот» Гоцци и «Синяя птица» Метерлинка. Пьесы венгерских авторов: «Одиннадцатая заповедь» Мештерхази, «Пожар на рассвете» Дарваша, «Два Бойяи» Немста, «Свадьба» Таби, «От чистого сердца» Гостони, «Потерянный рай» Шаркади, «Три ночи одной любви» Хубай-Ваш-Ранки, «На танцы приглашают женщины» Череш-Ранки и «Правда приходит на дом» Каллаи. Наиболее выдающиеся премьеры, состоявшиеся в провинции: «Васса Железнова» Горького (Мишкольц), «Похищение Европы» Гостонк-Кинчеша (Печ), «Глория» Маринковича (Печ), «Без третьего» Черхалми (Печ), «Преступление и наказание» по Достоевскому (Печ), «Авиалиния Р-34» Шандора (Печ), «Вода, доходящая до щиколоток» Тиря (Печ), «Полуночная месса» Дарваша (Дьёр), «Швейк во второй мировой войне» Брехта

(Капошвар), «Магазин во дворе» Имре-Бойчука (Капошвар), «Вороны в посевах» Чизамарека (Сольнок).

В 1961 г. в ВНР приезжали на гастроли Ленинградский театр миниатюр, Бухарестский кукольный театр «Цэндэрике», Драматический театр г. Лодзи (ПНР). В свою очередь, в ПНР выступала труппа Национального театра г. Печ.

Музыка. В 1961 г. были исполнены следующие наиболее значительные произведения иностранных композиторов: «Камерный концерт» Берга, «Балетная сюита» Големинова, «Катя Кабанова» Яначека, «IV дивертисмент» Мартину, «Луна» Орфа, «Варшавский беженец» Шёнберга, «Двенадцать ораторий» Салманова, «Патетическая оратория» Свиридова. В Национальном театре г. Печ состоялись премьеры пяти, а в Национальном театре г. Сегеда — одного венгерского балета. В концертных залах было исполнено 50, а по венгерскому радио — 30 новых произведений венгерских композиторов, в т. ч. «III симфония» Давида, «Кончерто для струнного оркестра» Ланга, «III—IV Симфония» Кадоши, «Балетная музыка» Сабо и др. 15—20 августа в Дебрецене был проведен Международный конкурс хоров имени Белы Бартока, в котором приняло участие 45 хоров с общим числом участников ок. 1800. Был также проведен международный конкурс пианистов имени Листа—Бартока; в нем приняло участие 47 музыкантов из 19 стран. В июле—августе были организованы концерты из произведений Бетховена (в парке дворца Брунsvик в Мартонвашаре) и Гайдна (в бывшем Фертедском замке Эстерхази). В сентябре—октябре, когда проводились Будапештские музыкальные недели, Венгерская Академия Наук организовала II международную музыковедческую конференцию, занимавшуюся исследованием творчества Листа и Бартока. В работе конференции принял участие 51 представитель из 18 стран. Для оказания помощи научным исследованиям в области музыки Венгерская Академия Наук создала Архив Бартока.

В ВНР выступали балетная группа Большого театра, кубинский балетный ансамбль, а также многие зарубежные артисты. Государственный концертный оркестр ВНР гастролитировал в СССР, балетная труппа Государственного оперного театра — в Берлине и Турине, балетная труппа Печского Национального театра — в ГДР и ПНР. Отдельные венгерские артисты выступали в СССР, ГДР, ЧССР, Италии, Нидерландах, Бельгии, Великобритании, Франции, США, Швеции, Швейцарии, Австрии и Японии.

Кино. На трех киностудиях страны в 1961 г. было выпущено 19 художественных, 6 короткометражных художественных, 9 художественных мультипликационных, 1 кукольный, 12 документальных, а также много других фильмов. ВНР в 1961 г. принимала участие в 31 зарубежном кинофестивале, где она получила 6 премий.

Изобразительное искусство. Наиболее значительные выставки 1961 г.: IV Венгерская выставка плаката, выставка произведений молодых скульпторов, выставка художников изобразительного искусства области Сольнок, II Все-венгерская выставка народного прикладного искусства, выставка под названием «Среди трудящихся», выставка работ И. Гадора (художественная керамика), осенняя выставка в г. Ходмезёвашархей. Интересны два больших сграффито в зале ожидания вокзала в Дебрецене (художник Э. Домановски), памятник участникам рабочего движения в Дебрецене и скульптурная группа Дожа в Будапеште (скульптор И. Кишш), монумент освобождения в Секешфехерваре (скульптор Ш. Микунш) и статуя Ленина в Комло (скульптор Л. Мартона).

В 1961 г. состоялись выставки: венгерского прикладного искусства в Праге и Бухаресте, «Альфёльд в венгерской живописи» в Праге и Вене, выставка работ молодых венгерских художников в Москве, венгерской графики и малой пластики в Скандинавских странах, венгерской графики в Китае, венгерского народного искусства в Бельгии и Нидерландах. ВНР приняла участие в Парижской выставке молодых художников и Международной скульптурной выставке в музее Родена. В ВНР, в свою очередь, были показаны выставки: графики Прибалтийских республик, работ молодых советских и болгарских художников, современного индонезийского изобразительного искусства, финской графики и др.

В 1961 г. премией имени Кошута был награжден художник Л. Холло.

Архитектура. В 1961 г. был построен новый вокзал в Дебрецене. В Будапеште закончились строительство и реконструкция театра им. Мадач, гостиницы «Ройял». Оба здания украшены работами многих известных художников. Новый Дом культуры Чепельского автозавода украшает мозаика молодого художника Я. Блашки. Художественно оформлены и дома в новых жилых поселках — им. Аттилы Йожефа в Будапеште и на окраине г. Печ. Состоялась III венгерская архитектурная выставка.

Д. Ковач.

ВЕНЕСУЭЛА

Общие сведения. Венесуэла — государство в Ю. Америке. Федеративная республика. Площадь — 912 тыс. км². Население — по переписи 1961 г. — 7361 тыс.

чел., из которых 61% проживает в городах и поселках городского типа. Столица — г. Каракас (739 тыс. жит. в 1961 г.). Гос. язык — испанский.

Государственный строй. Глава государства и правительства — президент, избираемый населением на 5 лет; с 1959 г. — Р. Бетанкур. Высший законодательный орган — двухпалатный Национальный Конгресс. В результате выборов 7 декабря 1958 г. партия Демократическое действие имеет в Конгрессе 105 мест (вместе с отколовшейся от нее в 1960 г. оппозиционной фракцией, которая создала новую партию — Движение революционной Левой), Республиканско-демократический союз — 45, партия «Копей» — 25, Коммунистическая партия — 9. Правительство состоит из представителей партий Демократическое действие и «Копей».

Политические партии и профессиональные союзы. Демократическое действие. Осн. в 1941 г. Выражает интересы различных групп национальной буржуазии, включая слои, выступающие за более независимое развитие национальной экономики. Лидеры — Р. Леони, Р. Бетанкур. Республиканско-демократический союз. Осн. в 1945 г. Объединяет гл. обр. среднюю и мелкую буржуазию. В ноябре 1960 г. вышла из состава правительства. Лидер — Х. Вильяльба. Социал-христианская партия «Копей». Создана в 1946 г. Выражает интересы крупных финансовых кругов, землевладельцев и верхушки католической церкви. Лидер — Р. Кальдера. Республиканская интеграция. Объединяет представителей интеллигенции и мелкой буржуазии. Осн. в марте 1958 г. Не играет серьезной роли в политической жизни страны. Прогрессивное республиканское движение. Осн. в сентябре 1961 г. Оппозиционная партия консервативного направления. Влияние незначительно. Лидер — сенатор Р. Э. Салом. Движение революционной Левой. Образована в 1960 г. в результате раскола партии Демократическое действие и выхода из нее левого крыла. Опирается на студенчество и часть рабочих. Выступает за национализацию нефтяной промышленности и ликвидацию латифундий, за мирное сосуществование, против колониализма. Лидер — Д. А. Ранхель. Коммунистическая партия Венесуэлы (КПВ). Осн. в 1937 г. С 1958 г. официально находится на легальном положении. Орган — газета «Трибуна популар»; с 1958 г. выходит теоретический журнал «Принсипиос». Генеральный секретарь — Х. Фария, секретари — Г. Мачадо и П. Маркес.

Профсоюзное объединение — Конфедерация трудящихся Венесуэлы насчитывает 1,2 млн. членов. Создана в 1959 г. Председатель — Х. Гонсалес Наварро. Федерация трудящихся крестьян. Осн. в 1959 г. Председатель — Педро Торрес (с марта 1961 г.).

Экономика Венесуэлы в 1961 г. характеризовалась значительным спадом. Сбыт потребительских товаров сократился на 20% в связи с ростом налогов и снижением заработной платы. На конец 1961 г. в стране насчитывалось св. 300 тыс. безработных.

Проведение аграрной реформы, начатое в 1960 г., практически не затрагивает интересы латифундий, т. к. среди крестьян распределяются лишь пустующие, неудобные для обработки земли. По официальным сообщениям, более 200 тыс. крестьянских семей живет в условиях, «едва обеспечивающих средства к существованию». Усложнилось валютно-финансовое положение. Некоторый рост резервов иностранной валюты за счет поощряемого правительством притока иностранных капиталовложений и займов сопровождался увеличением внешней гос. задолженности и платежей по полученным займам и кредитам.

Сократилось произ-во в горнодобывающей промышленности (кроме нефтедобычи). В 1961 г. добыто 17 млн. т железной руды (оценка) (19,5 млн. т в 1960 г.); экспорт

железной руды в связи с ухудшением конъюнктуры на мировом рынке сократился на 20%. Сборка грузовых автомашин уменьшилась с 3,9 тыс. шт. в 1960 г. до 2,5 тыс. шт. в 1961 г. Добыча золота сократилась на 40%. На уровне 1960 г. осталось производство цемента — 1,5 млн. т, и продовольственных товаров. Добыча нефти в 1961 г. составила 151 млн. т против 148 млн. т в 1960 г., переработка нефти — 49 и 47 млн. т соответственно. Производство электроэнергии — 3 240 млн. кат-ч в 1961 г. (2972 млн. кат-ч в 1960 г.). Гос. металлургическое предприятие в 1961 г. начало произ-во чугуна, а гос. нефтяная компания — добычу нефти.

В 1960 г. сбор (тыс. т): кофе — 52,5, какао-бобов — 13,8, кукурузы — 440. Производство мяса в 1960 г. — 144 тыс. т.

В 1961 г. экспорт — 2384 млн. долл. (против 2432 млн. долл. в 1960 г.), импорт — 1188 млн. долл. (в 1960 г. — 1202 млн. долл.).

Денежная единица — боливар. В ноябре 1960 г. была введена новая система валютного регулирования, скорректированная в марте — апреле 1961 г. Установлен контролируемый курс покупателя и продавца — 3,33—3,35 боливара за долл. США в зависимости от характера экспорта и импорта. Кроме того, для нефтяных компаний установлены курсы 3,05 и 3,09 боливара за долл., а для экспортеров кофе и какао наряду с курсом 3,33 боливара за долл. установлены также: курс 4,25 боливара за долл. (немытое кофе и какао) и 4,80 бол. за долл. (мытое кофе).

Е. Косорев

Важнейшие события. В 1961 г. положение правительства Бетанкура стало еще более неустойчивым. Усились выступления трудящихся против антинародной политики правительства; одновременно наметился явный распад в самой правительственной коалиции, в результате чего Бетанкур лишился поддержки части тех социальных и политических сил, которые обеспечили ему победу на выборах 1958 г. Правительство встало на путь открытых репрессий против прогрессивных демократических сил страны. Наметился серьезный кризис в правительственной партии Демократическое действие. В январе на съезде партии сторонники Бетанкура потерпели серьезное поражение. В партии получила значительное влияние центристская группа АРС, которая выступает против союза Бетанкура с «Копей», против предоставления новых концессий иностранным монополиям, придерживается в целом нейтральной позиции в вопросе отношений между революционной Кубой и США. Укрепила свои позиции в партии «аграрная группа» во главе с бывш. председателем Федерации трудящихся крестьян Венесуэлы Р. Кихада, выступающая за проведение эффективной аграрной реформы. В декабре партия по существу раскололась. Было создано два отдельных руководящих национальных комитета — поддерживающий правительство во главе с Р. Леони; второй — во главе с депутатом Р. Р. Хименесом, требующий проведения независимой внешней политики и демократической аграрной реформы. Ширилось забастовочное движение. В июне — июле бастовали рабочие компании «Дженерал электрик» в штате Ансоатеги, в июле — нефтяники штата Сулия, в октябре бастовали 20 тыс. студентов Каракасского ун-та в связи с решением университетского совета закрыть 1-й курс медицинского ф-та, в ноябре — 3 тыс. рабочих сталелитейного завода в Матансасе (штат Боливар), строительные рабочие в г. Баркисмето. Особый размах народное движение приняло в ноябре — декабре. Правительство развернуло яростную кампанию преследований против КПВ и других прогрессивных сил, обвиняя их в том, что проводимая ими деятельность является причиной тяжелого положения Венесуэлы. Были произведены много-

численные аресты прогрессивных деятелей, совершены полицейские налеты на помещения КПВ и Движения революционной Лево́й, закрыт ряд прогрессивных газет. Полиция стреляла в демонстрантов. В ряде случаев рабочие, крестьяне и студенты, участвовавшие в демонстрациях, переходили к активным антиправительственным выступлениям. Дело доходило до строительства баррикад на улицах столицы.

Народное движение проходило также под лозунгом защиты кубинской революции. В апреле во время вооруженной интервенции, развязанной США против Кубы, сотни студентов записались добровольцами для защиты кубинской революции. Палата депутатов приняла решение осудить иностранную вооруженную интервенцию против Кубы. В июле проводилась неделя солидарности с кубинской революцией. Рост солидарности с революционной Кубой с особой силой проявился в ноябре—декабре, т. к. именно в это время правительство выступило в поддержку антикубинских планов США. Визит президента США Кеннеди в декабре вызвал бурные антиамериканские демонстрации; для охраны президента было мобилизовано 35 тыс. солдат и полицейских.

В марте в Каракасе состоялся III съезд КПВ, одобрявший решения, принятые на Совещании 81 коммунистической и рабочей партии в Москве. В области внутренней политики партия поставила задачу бороться

за создание национального патриотического правительства. Делегация КПВ во главе с Х. Фария участвовала в работе XXII съезда КПСС.

В течение года реакционная военщина и сторонники бывшего диктатора П. Хименеса продолжали делать попытки совершить государственный переворот и установить в стране реакционную диктатуру. Однако, благодаря бдительности прогрессивных сил, эти попытки успеха не имели.

Внешняя политика. Во внешней политике правительство Бетанкура в целом придерживалось проамериканского курса. В июне Венесуэлу посетил специальный представитель президента США Э. Стивенсон. В августе в СССР находились министр горнорудной и нефтяной промышленности Венесуэлы Перес Альфонсо и делегация Конгресса Венесуэлы. В сентябре в Венесуэле проездом в США находился президент Аргентины Фрондиси. В ноябре правительство Бетанкура по прямому указанию США порвало дипломатические отношения с Республикой Куба. В декабре состоялся визит в Венесуэлу президента США Кеннеди в связи с подготовкой 8-го Консультативного совещания министров иностранных дел ОАГ. 4 декабря представитель Венесуэлы в Совете ОАГ голосовал за колумбийскую резолюцию о созыве в январе 1962 г. 8-го Консультативного совещания министров иностранных дел стран — членов ОАГ для обсуждения т. н. кубинского вопроса. М. В.

ВЕРХНЯЯ ВОЛЬТА

(Р е с п у б л и к а В е р х н я я В о л ь т а)

Общие сведения. Верхняя Вольта — государство в Зап. Африке. Наряду с Берегом Слоновой Кости, Дагомеей и Нигером входит в Совет согласия (создан в мае 1959 г. с целью координации внешней и экономической политики 4 африканских государств). Территория — ок. 300 тыс. км². Население (оценка 1961 г.) — 4,5 млн. чел. Гос. язык — французский. Столица — Уагадугу (63 тыс. жит., 1960 г.).

Государственный строй. Глава государства и правительства — президент республики, избираемый на 5 лет (с декабря 1960 г. — М. Ямеого). Высший законодательный орган — Национальное собрание (75 депутатов), избираемое на 5 лет.

Политические партии и профессиональные союзы. В о л ь т и й с к и й д е м о к р а т и ч е с к и й с о ю з — местная секция партии Африканского демократического объединения. Создана в 1946 г. Правящая партия. Лидер — М. Ямеого. Д в и ж е н и е в о л ь т и й с к о й п е р е г р у п п и р о в к и. Местная секция Партии африканского объединения, запрещена правительством в 1960 г. Свою политическую организацию — О б ъ е д и н е н и е в о ж д е й В о л ь т ы — имеют вожди племен. В июне 1960 г. профсоюзы насчитывали ок. 8,3 тыс. чл. Основные профсоюзные объединения: Н а ц и о н а л ь н о е о б ъ е д и н е н и е т р у д я щ и х с я В о л ь т ы (3,5 тыс. чл.) и А ф р и к а н с к а я к о н ф е д е р а ц и я с в о б о д н ы х п р о ф с о ю з о в (3,2 тыс. чл.).

Экономика. В экономике Верхней Вольты господствует иностранный, гл. обр. французский, капитал.

Главная отрасль — экспортное животноводство. В 1961 г. насчитывалось (в тыс.): крупного рогатого скота—1680, овец и коз—2410, лошадей — 96, ослов—184, свиней—31. Ежегодное производство молока—ок. 60 тыс. т, шкур и кож — ок. 600 тыс. шт. Экспорт в 1960 г. — 70 тыс. голов крупного рогатого скота и 170 тыс. овец и коз. Под продовольственными культурами в 1960 г. было занято 1660 тыс. га, под техническими — 180 тыс. га. В 1960 г. собрано (в тыс. т): сорго — 425, проса — 161, кукурузы — 70, риса — 28,6,

фасоли — 65, ямса — 42, других клубневых культур—59. Улов рыбы составил ок. 5 тыс. т.

Единственное крупное маслобойное и мыловаренное предприятие в Бобо-Дьюласо произвело в 1960, 61 г. 0,9 тыс. т каритного масла, 0,8 тыс. т арахисового масла, 0,6 тыс. т мыла. Имеются 2 фабрики сизалевого волокна, веревочная фабрика, 2 хлопкоочистительных и 2 рисоочистительных завода, завод бетонных шпал, лесопильни (произвели в 1960 г. 8 тыс. м³ пиломатериалов), кирпичные заводы и механические мастерские. 2 тепловые электростанции произвели в 1960 г. 6 млн. квт-ч электроэнергии. В 1960 г. добыто 36,1 кг золота.

Длина ж. д. 509 км, автодорог — 7,5 тыс. км. В 1958 г. насчитывалось 5,3 тыс. автомобилей.

В 1960 г. на скот пришлось 70,7% экспорта, на рыбу—11,0%. В 1960 г. доля (в %) Ганы в экспорте—83,7%, в импорте — 14,4%: Франции — 2,0% и 71,2%.

В октябре 1961 г. разработана пятилетняя программа экономического и социального развития на 1963—67 гг. Главное внимание уделено в ней с. х-ву. Планируется также сооружение цементного и дубильного заводов, современных боев-холодильников в Бобо-Дьюласо и Уагадугу, заводов по производству консервов и хлопкового масла. Основным источником финансирования правительственных программ остаются французский Фонд помощи и сотрудничества (ФАК) и Европейский фонд развития для заморских стран (ФЕДОМ).

Д е н е ж н а я е д и н и ц а — африканский франк = 0,02 нов. франц. фр.

Важнейшие события и внешняя политика. Верхняя Вольта — член Афро-Мальгашского Союза (ЮАМ). В конференциях стран входящих в этот союз, в Яунде (март 1961 г.) и Тананариве (сентябрь) она приняла активное участие. Страны ЮАМ заключили «Пакт совместной обороны» и военно-политические соглашения с Францией.

24 апреля 1961 г. между Францией и Верхней Вольтой, Берегом Слоновой Кости, Дагомеей и Нигером подписаны многосторонние соглашения, закрепившие

зависимость Верхней Вольты от Франции в области внешней политики, финансов и экономики. В отличие от других государств Совета согласия, Верхняя Вольта формально еще не подписала с Францией двусторонний военный договор. Однако в 1961 г. в стране оставались французские войска.

В мае делегация Верхней Вольты участвовала в Монровийской конференции 20 африканских стран, на которой было принято решение о координации внутренней и внешней политики стран-участниц. В сентябре Верхнюю Вольту посетила американская военная миссия во главе с генералом Хофманом. Уагадугу избран

местом пребывания штаба и высшего совета обороны Организации пакта совместной обороны стран ЮАМ.

11 июля между Верхней Вольтой и Израилем подписан договор «о мире и вечной дружбе», предусматривающий экономическое и техническое сотрудничество между двумя странами.

В мае правительственная делегация во главе с М. Ямеого нанесла визиты в Гану, Гвинею и Мали.

В 1961 г. произведен обмен дипломатическими представительствами с Францией, Англией, ОАР и Израилем.

Н. Пытунюв.

ВЕСТ-ИНДСКАЯ ФЕДЕРАЦИЯ

Общие сведения. Вест-Индская Федерация была образована в 1958 г. из десяти англ. колониальных владений в Карибском море — о-вов Ямайка (1,6 млн. жит.), Тринидад (844 тыс. жит.) и Тобаго, Барбадос (232 тыс. жит.), Антигуа, Доминика, Гренада, Монтсеррат, Сент-Китс-Невис-Аnguилла, Сент-Люсия, Сент-Винсент. Общая площадь — 20,7 тыс. км². Население (по данным ООН) — 3125 тыс. чел.; 85% — негры, кроме того — мулаты, индийцы (35% населения о-ва Тринидад). Временная столица — Порт-оф-Спейн (о-в Тринидад), официальный язык — английский. Крупнейший город — Кингстон (Ямайка), 165 тыс. жит.

2 апреля 1962 г. парламент Великобритании принял решение о роспуске Вест-Индской Федерации.

Государственное устройство. Глава государства — англ. король (с 1952 г. — королева Елизавета II), представляемый генерал-губернатором (с 1957 г. — лорд Хейлс). В соответствии с временной конституцией 1958 г. парламент состоял из сената и палаты представителей (45 чел.; избирался на 5 лет в соответствии со следующим распределением мест: от Ямайки — 17 депутатов, от Тринидада с Тобаго — 10, Барбадоса — 5, Монтсеррата — 1, остальных — по 2). Генерал-губернатор имел право роспуска парламента. Премьер-министр — Г. Адамс. Отдельные о-ва сохраняли свои местные законодательные и исполнительные органы власти.

Политические партии и профессиональные союзы. Федеральная лейбористская партия. В федеральном парламенте имела 23 места. Председатель — Н. Мэнли (премьер-министр Ямайки), заместитель — Г. Адамс (премьер-министр Федерации). Выступала за полное самоуправление для Федерации, поощрение иностранных капиталовложений, развитие с. х-ва. Придерживается проанглийской ориентации. Демократическая лейбористская партия. Лидер — А. Бустаманте. В партию входят лейбористская партия Ямайки (лидер — А. Бустаманте), Демократическая лейбористская партия Тринидада, Демократическая лейбористская партия Барбадоса. Имеет 19 мест в парламенте. Пользуется поддержкой крупных промышленников и сельской буржуазии. Придерживается проамериканской ориентации. Выступала за предоставление Федерации полного самоуправления и выход Ямайки из Федерации. Кроме того, в парламенте были представлены: Объединенная лейбористская партия Гренады — 2 места; Национальная партия Барбадоса — 1 место. Насчитывается св. 100 профсоюзов, объединяющих св. 200 тыс. чел.; из них на Ямайке ок. 20 профсоюзов со 140 тыс. чел. и на Тринидаде ок. 75 профсоюзов с 55 тыс. чел. Большинство профсоюзов примыкает к МКСП, некоторые, в частности федерация профсоюзов Ямайки, поддерживают ВФП.

Экономика. В с. х-ве Федерации занято 44,5% самодеятельного населения, в пром-сти — 12,5%. Главной с.-х. и экспортной культурой является сахар. В 1960 г. произведено сахара (тыс. т): на Барбадосе — 170, Ямайке — 463, Тринидаде и Тобаго — 230, Сент-Китс — 52, Антигуа — 28. Выращиваются также бананы, цитрусовые, кофе, какао, табак, овощи. Ямайка занимает 1-е место в капиталистическом мире по добыче бокситов, которую производят американские и канадские компании; в 1960 г. добыча — 5596 тыс. т. На Тринидаде имеются значительные запасы нефти, разработку которой (в 1960 г. добыто 6 тыс. т) контролируют английская монополия «Шелл» и американские компании. Основные предметы экспорта — сахар, ром, бокситы, нефть и нефтепродукты, бананы, цитрусовые. Доля (%) Великобритании в экспорте Федерации — 45, в импорте — 43, Канады соответственно — 18 и 12, США — 12 и 15. В послевоенные годы наблюдается увеличение доли США и Канады как во внешней торговле Федерации, так и в капиталовложениях в ее с. х-во и пром-сть. Доля США и Канады в экспорте Ямайки выросла с 30% в 1950 г. до 53% в 1959 г., а доля Великобритании упала с 56% до 34%.

Денежная единица — вест-индский доллар.

Важнейшие события. Создавая Вест-Индскую Федерацию, Великобритания стремилась укрепить свои позиции в р-не Карибского моря, а также оказать противодействие, с одной стороны, национально-освободительному движению в странах Федерации, а с другой стороны, стремлениям США и Канады подчинить своему влиянию острова. Создание Федерации проходило с большими трудностями. Малые о-ва поддерживали создание довольно тесной федерации, Ямайка же, опасаясь, что ей в экономическом и финансовом отношении придется оказывать этим о-вам помощь, требовала сокращения юрисдикции федеральных властей и расширения прав местных органов. Местные власти о-вов вели длительные переговоры по вопросам передвижения между о-вами, а также таможенным, финансовым и по вопросу о конституционных формах Федерации после предоставления ей независимости. 24 марта — 3 апреля 1961 г. Федерацию посетил премьер-министр Великобритании Г. Макмиллан с целью ускорить достижение соглашения по этим вопросам с членами Федерации. 31 мая — 16 июня в Лондоне состоялась конференция о будущем конституционном устройстве Вест-Индской Федерации. После долгих прений был одобрен проект новой конституции, который предоставлял большие права местным властям о-вов. В соответствии с проектом конституции должен быть изменен состав сената и палаты представителей. В сенате от каждой части Федерации предусматривалось два сенатора; в палате представителей — 64 депутата, из которых от Ямайки должны были избираться 30 депутатов, от Тринидада — 16, Барбадоса — 5, Монтсеррата — 1, от остальных — по 2. 19 июня министр колоний Великобритании В. Маклеод

заявил, что правительство Англии согласилось предоставить Вест-Индской Федерации независимость 31 мая 1962 г. 19 сентября на Ямайке в соответствии с решением, принятым в 1960 г., состоялся референдум по вопросу о членстве Ямайки в Федерации. Большинство голосовавших высказалось за выход Ямайки из Федерации. Это решение повлекло серию переговоров между остальными членами Федерации и Великобрита-

нией, а также внутри Федерации о ее будущем. В октябре 1961 г. Н. Мэнли выезжал в Лондон для переговоров о предоставлении Ямайке независимости (решено предоставить независимость 6 августа 1962 г.). 4 октября 1961 г., выступая в Лондоне на пресс-конференции, Н. Мэнли заявил, что Ямайка «под его руководством» будет придерживаться «западной ориентации».

Д. Мусин.

ВЬЕТНАМ

Вьетнам — страна в Юго-Вост. Азии, расположенная на п-ове Индокитай. Территория — 328 тыс. км². В результате победы национальной народно-демократической революции 2 сентября 1945 г. была создана Демократическая Республика Вьетнам (ДРВ). В декабре 1946 г. французские империалисты начали захватническую войну против ДРВ. В длительной войне 1946—1954 гг. вьетнамский народ отстоял свое независимое демократическое государство.

Женевские соглашения (июль 1954 г.), восстановившие мир в Индокитае, признали независимость, единство и территориальную целостность Вьетнама. Демаркационная линия, как указывается в соглашениях, не может рассматриваться как политическая или территориальная граница. Согласно Женевским соглашениям, в июле 1956 г. должны были состояться всеобщие свободные выборы с целью мирного объединения страны, но проведение выборов было сорвано по вине южновьетнамских властей, поддерживаемых США.

ДЕМОКРАТИЧЕСКАЯ РЕСПУБЛИКА ВЬЕТНАМ (ДРВ).

Общие сведения. ДРВ — государство народной демократии в сев.-вост. части п-ова Индокитай. Площадь — около 157 тыс. км². Население (по переписи в марте 1960 г.) — 15903 тыс. чел. Подавляющее большинство населения — вьетнамцы, кроме них, в стране живут тхай, тхо, ман, мео. Столица — г. Ханой (638 тыс. жит. с пригородом в 1960 г.).

Государственный строй. ДРВ — государство социалистического типа. По конституции 1959 г. высший орган государственной власти — Национальное собрание (срок полномочий — 4 г.). Национальное собрание избирает Постоянный комитет в составе председателя, заместителей, генерального секретаря и членов. В период между сессиями Национального собрания Постоянный комитет является высшим органом государственной власти. Председатель Постоянного комитета — Чыонг Тинь (с июля 1960 г.).

Национальное собрание избирает президента и вице-президента на 4 г. Президент осуществляет свои полномочия, основываясь на решениях Национального собрания или Постоянного комитета Национального собрания. Президент возглавляет вооруженные силы всей страны и является председателем Государственного комитета обороны, назначает и смещает премьер-министра, заместителей премьер-министра и других членов Совета Министров. Президент ДРВ — Хо Ши Мин (с марта 1946 г.). Вице-президент — Тон-дык-Тханг (с мая 1960 г.). Премьер-министр — Фам-ван-Донг. Мин. иностр. дел — Унг-ван-Кхьем (с апреля 1961 г.).

Политические партии, профессиональные союзы и другие общественные организации. Партия трудящихся Вьетнама (ПТВ) создана в 1951 г. на базе Коммунистической партии Индокитая, основанной в 1930 г. В 1961 г. в ПТВ было св. 540 тыс. членов и кандидатов. Председатель ЦК ПТВ — Хо Ши Мин. Первый секретарь ЦК ПТВ — Ле Зуан. Центральный орган — газета «Нян зан».

Демократическая партия основана в 1944 г. Выражает интересы части интеллигенции и мелкой национальной буржуазии. Ген. секретарь — Нгуен-суан-Йем. Центральный орган — газета «Док лап».

Социалистическая партия. Создана в 1946 г. Объединяет часть интеллигенции. Ген. секретарь — Нгуен Сиен. Центральный орган — журнал «То куок».

Федерация профсоюзов Вьетнама (до февраля 1961 г. Всеобщая конфедерация труда Вьетнама) создана в июле 1946 г. Входит в ВФП. В профессиональных союзах в феврале 1961 г. состояло ок. 407 тыс. чел. Председатель ЦК ФПВ — Хоанг-куок-Вьет. Ген. секретарь — Чан-зань-Гуен. Центральный орган — газета «Лао донг».

Союз трудящейся молодежи Вьетнама. Создан в 1956 г. на основе существовавшего союза молодежи «За спасение Родины». В марте 1961 г. 780 тыс. членов. Все молодежные организации объединены в Федерации вьетнамской молодежи (св. 1 млн. чел.), входит в ВФДМ. Центральный орган — газета «Тьен фонг». Первый секретарь ЦК — Ву Куанг.

Федерация вьетнамских женщин. Создана в 1946 г. (3,5 млн. чел. в 1961 г.), входит в МДФЖ. Председатель ЦК — Нгуен-тхи-Тхап. Центральный орган — журнал «Фу ны Вьетнам». Отечественный фронт Вьетнама. Создан в 1955 г. Объединяет все политические партии и общественные организации. Ведет активную борьбу за мобилизацию масс на осуществление социалистического строительства в ДРВ и за объединение страны мирным путем на основе Женевских соглашений. Председатель ЦК — Тон-дык-Тханг. Центральный орган — газета «Кыу куок».

Экономика. Промышленность. В 1961 г. достигнуты значительные успехи в осуществлении заданий первого пятилетнего плана развития страны (1961—65 гг.). Удельный вес промышленной продукции и кустарного производства в общем объеме валовой продукции страны составил 43%, сельскохозяйственной — 57%. В 1961 г. по сравнению с 1960 г. валовая продукция промышленности увеличилась на 10%. За год введено в строй 21 сверхлимитное промышленное предприятие. К концу года в стране было около 200 предприятий центрального подчинения и ок. 800 местного. В 1961 г. добыто 2812 тыс. т угля, 577 тыс. т апатитов, произведено 276 млн. кВт-ч электроэнергии, 453 тыс. т цемента, 140,5 тыс. м³ деловой древесины, 25,3 тыс. велосипедов, 55,3 млн. м х/б тканей, 7,7 тыс. т сахара, 4,1 тыс. т бумаги.

Численность рабочих и служащих увеличилась на 120 тыс. чел. Реальные доходы каждого члена рабочей семьи в сравнении с 1960 г. повысились на 13,6%.

На нужды экономической и культурной жизни страны израсходовано 731,5 млн. донгов (на 10,2% больше, чем в 1960 г.). В 1961 г. продолжалось строительство 124 сверхлимитных объектов и начато строительство 45 новых объектов. В их числе — металлургический комбинат в Тхайнгуене, тепловые электростанции в Уонгби, Тхайнгуене, гидроэлектростанция в Тхак-

ба, суперфосфатный завод в Ламтхао, завод азотных удобрений в Бакзянге и т. д.

Сельское хозяйство. В 1961 г. продукция сельского хозяйства увеличилась на 8,9%. Посевные площади продовольственных культур составили св. 3 млн. га (в 1960 г. — 2,65 млн. га). Собрано 4663 тыс. т риса и 1187,5 тыс. т других продовольственных культур. На душу населения произведено по 350 кг продовольствия, или на 43 кг больше, чем в 1960 г. По сравнению с 1960 г. производство земляного ореха возросло на 27,8%, сахарного тростника — 15,1%, клеверины — 36,8%, табака — 94,7%. Орошаемая площадь составила 2356 тыс. га (на 383 тыс. га больше, чем в 1960 г.). Освоено 23 тыс. га целинных земель. На 8 тыс. га расширены плантации под техническими и цитрусовыми культурами. Успешно развивалось рыбководство. Общая площадь водоемов, используемая для разведения рыбы, составила ок. 97 тыс. га. За год в этих водоемах выловлено 78,8 тыс. т рыбы.

Успехи в с.-х. производстве в 1961 г. тесно связаны с упрочением и совершенствованием новых производственных отношений в деревне. К концу 1961 г. сельскохозяйственные кооперативы охватывали 90% крестьянских семей. Из них ок. 30% являются кооперативами высшего социалистического типа. В 1961 г. доходы членов с.-х. кооперативов возросли на 32,1%.

Транспорт. В 1961 г. длина ж. д. — св. 800 км. Грузооборот всех видов транспорта составил 2463 тыс. т.км, на 14,1% больше, чем в 1960 г. Пассажирские перевозки на транспорте составили 1372 млн. чел. км, т. е. увеличились на 41%.

Внешняя торговля. Внешнеторговый оборот страны возрос за год в стоимостном выражении на 7,7%. 90,2% общего объема импорта составляли машины, оборудование и сырье (увеличение на 13%). Импорт товаров широкого потребления возрос на 10%. ДРВ имела торговые отношения с 28 странами.

Важнейшие события. 6 января 1961 г. закончил работу III пленум ЦК ПТВ, который подвел итоги выполнения трехлетнего плана (1958—60 гг.), заслушал доклад делегации ПТВ об участии в работе Московского совещания коммунистических и рабочих партий в ноябре 1960 г. и единодушно одобрил ее деятельность. Пленум рассмотрел также основные задачи государственного плана на 1961 г. В марте проходил III съезд Федерации вьетнамских женщин. В том же месяце состоялся III съезд Союза трудящейся молодежи.

В апреле проходила II сессия Национального собрания ДРВ второго созыва. Сессия приняла государственный план на 1961 г. 25 апреля открылся II съезд Отечественного Фронта. Съезд подвел итоги выполнения программы за истекший период, определил задачи Фронта на новом этапе революции, пересмотрел Устав ОФ, избрал новый ЦК ОФ.

В июле состоялся V пленум ЦК ПТВ, обсудивший вопросы развития сельского хозяйства.

В августе — сентябре в Ханое проходил Международный студенческий семинар «О роли студентов и студенческих организаций в развитии национального просвещения», в котором приняли участие делегаты от 37 студенческих организаций 35 стран мира.

В октябре делегация ПТВ, возглавляемая Хо Ши Мином и Ле Зуаном, присутствовала на XXII съезде КПСС.

2 декабря закончил работу VI пленум ЦК ПТВ, который обсудил доклад делегации ПТВ об итогах работы XXII съезда КПСС и одобрил ее деятельность.

Внешняя политика. 31 января 1961 г. между правительственными делегациями ДРВ и КНР в Пекине было подписано соглашение о предоставлении ДРВ кредита в сумме 141,7 млн. рублей на 7 лет для оплаты

поставляемого КНР комплектного промышленного оборудования и технической помощи. Еще более укреплялись и развивались братские дружественные отношения между ДРВ и СССР.

В 1961 г. правительственные делегации ДРВ посетили страны — Гвинею, Мали, Нигер, Марокко, Тунис, ОАР, Кубу. Большое внимание уделялось укреплению и развитию дружественных отношений с Камбоджей, Индией, Индонезией, Бирмой. ДРВ поддерживала законное правительство Лаоса во главе с принцем Суванна Фумой, решительно выступила против вмешательства американского империализма и СЕАТО во внутренние дела Лаоса, последовательно добивалась мирного урегулирования лаосского вопроса и создания коалиционного правительства во главе с принцем Суванна Фумой.

В апреле в Ханое с официальным визитом побывали премьер-министр Лаоса принц Суванна Фума и председатель партии Нео Лао Хаксат принц Суфанувонг. В июне — июле премьер-министр Фам-ван-Донг посетил с официальным визитом КНР, КНДР, МНР, СССР, ЧССР и ПНР.

ДРВ продолжала в 1961 г. упорную борьбу за точное соблюдение решений Женевских совещаний, разоблачала политику южновьетнамских властей, которые проводят разнузданную кампанию кровавого террора и репрессий против всех патриотических и демократических сил, решительно выступала против грубого вмешательства американских империалистов в дела Южного Вьетнама. Выражая волю всего вьетнамского народа, требующего положить конец американскому вмешательству. Национальное собрание ДРВ приняло в октябре специальное обращение к парламентам мира. Национальное собрание обратилось с призывом осудить агрессивные действия США в Южном Вьетнаме, потребовало от США прекращения опасной политики, а также призвало поддержать справедливую борьбу вьетнамского народа за мирное воссоединение Вьетнама на основе Женевских соглашений 1954 г.

ЮЖНЫЙ ВЬЕТНАМ

Общие сведения. В 1955 г. при активном вмешательстве американских империалистов была провозглашена «Республика Вьетнам» во главе с проамериканским ставленником Нго-динь-Зьемом. Площадь — 171,7 тыс. км². Население (1959 г.) — 13,7 млн человек, в большинстве вьетнамцы. Адм. центр — г. Сайгон (в 1960 г. — 1522 тыс. жит.).

Глава государства и правительства — президент, формально избираемый населением на 5 лет. Члены правительства назначаются президентом. Высший законодательный орган — Национальное собрание.

Политическое положение. После заключения перемирия в 1954 г. южновьетнамские власти, тесно связанные с агрессивными кругами США, сорвали выполнение решений Женевского совещания, предусматривавшего проведение в июле 1956 г. всеобщих свободных выборов по всей стране. Решение вопроса об объединении страны на мирной демократической основе затянулось на неопределенное время. 9 апреля 1961 г. состоялся второй в истории республики президентские «выборы». Диктатор Нго-динь-Зьем вновь был «избран» президентом. В своей антинародной проамериканской политике он опирается на ряд буржуазно-помещичьих партий: **Демократическая национальная революционная** состоит из чиновников государственных учреждений, помещиков, буржуазии, интеллигенции (создана Зьемом в 1955 г.). В Национальном собрании она имеет 80 мест из 123. **Партия труда и гуманизма**, или **Революционно-персоналистская партия**, объединяет крупных государственных чиновников, офицеров, представителей высших слоев интеллигенции, помещиков. Руководящие посты в этой партии принадлежат родственникам или близким доверенным лицам Зьема. Непосредственным ее руководителем является брат Зьема — Нго-динь-Ню. Среди других партий — «Гражданское единство», объединяющая представителей католической буржуазии и духовенства, в «Движение за завоевание свободы», в которой состоят государственные чиновники и либеральная интеллигенция.

Решительную борьбу против существующего режима ведет созданный в конце 1960 г. **Национальный фронт освобождения Южного Вьетнама**, который объединяет демократические партии и организации. Агентство печати «Освобождение» — орган Национального фронта.

освобождения Южного Вьетнама — сообщило, что в конце 1961 г. в Юж. Вьетнаме создана Народно-революционная партия, входящая в Национальный фронт, которая ставит своей задачей свержение американско-вьетнамского гнета, установление мира, независимости и демократии, а также воссоединение страны мирным путем.

В 1961 г. США расширили свое военное вмешательство в дела Юж. Вьетнама. Это вмешательство стало особенно интенсивным после посещения Юж. Вьетнама вице-президентом США Джонсоном (май). Вслед за этим появился так называемый «план Стейли», который предусматривает увеличение численности южновьетнамской армии до 500 тыс. человек, создание пустынной зоны вдоль демаркационной линии и вдоль границы с Лаосом и Камбоджей, насильственное переселение около одного миллиона жителей из северо-западных районов Юж. Вьетнама в т. н. «стратегические деревни», или по сути дела концентрационные лагеря «План Стейли» был дополнен и расширен после поездки в Юж. Вьетнам личного советника Кеннеди генерала Тейлора (октябрь). На осуществление плана правительство США выделило 400 млн долл. США непосредственно участвуют в борьбе против демократических сил в Юж. Вьетнаме, посылая в эту страну своих военных инструкторов и все возрастающие партии вооружения. Несмотря на усилия вьетнамцев и американцев задушить национально-освободительное движение, борьба южновьетнамских патриотов принимает все более широкие масштабы.

Экономика. В экономическом отношении Юж. Вьетнам находится в зависимости гл. обр. от американского (контроль финансов и внешней торговли) и французского капитала (сохраняет позиции в пром-сти, плантационном х-ве). В 1960 г. в стране насчитывалось 2100 национальных и 663 иностранных промышленных предприятия, их капитал относился как 1:30. Южновьетнамский рынок наводнен залежалыми американскими товарами. Конкуренция американского сахара разорила южновьетнамских производителей сахарного тростника. Аналогичное положение наблюдается и в других отраслях. Печать США открыто признает, что нет второй такой страны в мире, где американский капитал пользовался бы такими привилегиями, какие предоставили ему в Юж. Вьетнаме вьетнамские власти. По южновьетнамским данным, на начало 1960 г. мелкие собственники (до 5 га) имели лишь 12,5% обрабатываемой земли. В аренду сдается св. половины посевной площади. Арендная плата, ограниченная законом в 25% от урожая, во многих случаях достигает 35—40%.

Сельское хозяйство. В 1959/60 г. площадь под рисом — 2,2 млн. га, с 235 тыс. га собрано два урожая. Сбор риса

в 1960/61 г. — ок. 5 млн. т (в 1959/60 г. — 5,3 млн. т). Под каучуконосами (1959 г.) — 62 тыс. га, сбор латекса — св. 70 тыс. т, экспорт — 67,5 тыс. т. Производство кенафа, джута и рами достигло в 1960 г. 5800 т. Плантации кофе (в 1959 г.) — 5606 га. Произведено 3340 т кофе. Развито садоводство. Под садами в 1960 г. — 43 тыс. га. В 1960 г. в стране было 304 плантации каучука, 37 — чая, 89 — кофе и 180 смешанных. Ежегодный улов рыбы — ок. 150 тыс. т. В 1960 г. насчитывалось 2730 тыс. свиней; коров и быков — 832 тыс., буйволов — 562 тыс. голов.

К концу 1960 г. было переселено ок. 180 тыс. крестьян из Чунгбо в «с.-х. поселения», расположенные в районах стратегического строительства, которое ведется по планам американских империалистов.

Промышленность представлена гл. обр. предприятиями по переработке с.-х. сырья и производству потребительских товаров: гл. отрасли — рисоочистительная, сахарная и текстильная. В 1959 г. добыто 20 тыс. т каменного угля, произведено 239 тыс. кВт-ч электроэнергии, 80 млн. м тканей. По данным южновьетнамской прессы, в мае 1960 г. действовало 13,5 тыс. ткацких станков (из 21 422 зарегистрированных).

Транспорт. Восстановление и развитие транспорта подчинены стратегическим целям. Имелось (1958 г.) 11543 км автогужевых дорог, в т. ч. 67% с твердым покрытием. Длина ж. д. — ок. 1,3 тыс. км (1960 г.). Модернизируются и расширяются аэродромы в Сайгоне, Буонматхуоте (в 1961 г. построено 10 новых аэродромов); Дананг, Сайгон и др. порты приспособляются под военно-морские базы.

Внешняя торговля характеризуется ростом внешнеторгового дефицита. Весь внешнеторговый оборот за первую половину 1961 г. составил 165,2 млн. долл. против 158,1 млн. долл. за тот же период в 1960 г. Импорт — 124,7 млн. долл., экспорт — 40,5 млн. долл. С 1 июля 1961 г. экспорт риса, являющегося второй статьей экспорта после каучука, был прекращен. Было закуплено в США, Японии и Индии 100 тыс. т риса. Это повлияло на торговый дефицит. За первые 6 месяцев 1961 г. экспортировано 150 тыс. т риса. Основным поставщиком товаров в Юж. Вьетнаме являются США. Главным импортером оставалась Франция.

Финансы. Денежная единица — пиастр. По официальному курсу один американский доллар равен 35, а по свободному курсу — 70-75 пиастр. Национальный бюджет на 1961 г. утвержден в сумме 14985 млн. пиастров. На нужды Министерства обороны ассигновано 5796,8 млн. пиастров, министерства внутренних дел — 2148,4 млн. пиастров.

ГАБОН

(Габонская Республика)

Общие сведения. Габон — государство в Западной Африке, на побережье Атлантического океана. Независимая республика с 17 августа 1960 г. Член французского Сообщества. Площадь — 267 тыс. км². Население — 440 тыс. чел. (оценка 1960 г.). Столица — Либревиль (23 тыс. жит.). Официальный язык — французский.

Государственный строй. По конституции 1961 г. в Габоне установлен президентский режим. Глава государства — президент республики, избираемый на 7 лет. Президент — одновременно глава правительства (с февраля 1961 г.); президент Габона — Л. Мба. Законодательная власть осуществляется Национальным собранием, избираемым на 5 лет.

Политические партии. Габонский демократический блок (БДГ) — основан в 1946 г. Правящая партия, стоит за тесное сотрудничество с Францией. Генеральный секретарь — Л. Мба. Габонский демократический и социальный союз (ЮДСГ) — основан в 1948 г. Вместе с БДГ образует правительственную коалицию. Генеральный секретарь — Ж. И. Обам. Партия Габонского национального единства (ПЮНГА) — основана в 1958 г. Оппозиционная партия. В парламенте и правительстве не представлена. Лидер — Сузат.

Экономика. В отличие от многих африканских стран, в Габоне нет крупных плантаций, ориентирующихся на внешний рынок.

С.-х. во (производство маниока, кукурузы, риса и некоторых других культур) имеет потребительский характер и не удовлетворяет полностью потребности страны. Основы экономики составляют горнодобываю-

щая промышленность и лесное х-во, которые сосредоточены в руках иностранных, преимущественно французских, монополий. В последние годы открыты залежи высококачественной марганцевой руды в р-не г. Франсвиль, запасы которых определены в 160 млн. т. Начавшаяся добыча марганца монополизирована смешанной франко-американской «Компани миньер де л'Огоуэ». Запасы железных руд оцениваются в 500 млн. т; начать их эксплуатацию намечено через несколько лет. Французская монополия «Компани де мин д'ураньон де Франсвиль» в 1961 г. приступила к разработке залежей урана близ г. Франсвиль, где запасы руды оцениваются в 20 млн. т, при содержании металла не менее 4%. В дельте р. Огоуэ французская компания «Сосьете де петроль д'Африк Экваториаль», англо-голландская «Ройял датч-Шелл» и французский филиал американской «Сокони вакуум ойл» добывают нефть, ее запасы определяются в 20 млн. т. Добыча началась в 1957 г., в 1961 г. она превысила 800 тыс. т; в том же году добыто ок. 5 млрд. м³ природного газа. Добываются также алмазы, золото (5,5 т в 1960 г.). Леса покрывают 2/3 территории страны, много ценных пород деревьев (окумэ, акажу, лимба и др.); в 1960 г. заготовлено 860 тыс. т древесины, в т. ч. 740 тыс. т окумэ.

Габон до сих пор важный поставщик иностранной валюты для Франции, куда она поступает из Габона в основном за счет продажи французскими компаниями леса в ФРГ, Англию, США и др. страны.

Железных дорог нет. Предполагается строительство ж. д. от Мекамбо до Порт-Жантиля (750 км). Главная транспортная магистраль — р. Огоуэ (судоходна на протяжении 360 км); шоссе дорог около 3 тыс. км.

Во внешней торговле преобладающее место принадлежит Франции.

Важнейшие события и внешняя политика. В 1961 г. правительство Габона продолжало открыто профранцузскую политику. Оно отвергает политику позитивного нейтралитета и активно поддерживает участие Габона в Афро-Мальгашском союзе. 12 февраля проходили парламентские и президентские выборы. Голосование было обязательным. Вновь избранное Национальное собрание, состоящее из представителей блока партий БДГ и ЮДСГ, приняло 17 февраля новую (третью) конституцию президентского типа. 23 февраля Л. Мба частично реорганизовал правительство. Он взял себе также посты министра юстиции и министра национальной армии. Лидер ЮДСГ Ж. И. Обам назначен министром иностранных

дел. В апреле приняты законы о создании национальной жандармерии и армии.

В ноябре Национальное собрание приняло законы о разработке кодекса капиталовложений для широкого привлечения иностранных капиталовложений. Кодекс предусматривает новые крупные льготы для иностранных капиталов.

В 1961 г. Габон активно участвовал в совещаниях стран, входящих в Афро-Мальгашский Союз, в Яунде (март) и Тананариве (сентябрь), а также в совещании глав африканских государств в Монровии (май).

На XVI сессии Генеральной ассамблеи ООН делегация Габона голосовала за резолюции о запрещении применения ядерного оружия для целей войны, об объявлении Африки безатомной зоной и т. д. *М. В.*

ГАИТИ

(Р е с п у б л и к а Г а и т и)

Общие сведения. Гаити — государство в Вест-Индии, расположенное в зап. части о-ва Гаити. Республика. Площадь — 27,8 тыс. км². Население (по оценке 1960 г.) — 3,5 млн. чел., из них св. 90% — негры. Столица — г. Порт-о-Пренс (200 тыс. жит., оценка 1957 г.). Гос. язык — французский.

Государственный строй. Глава государства и правительства — президент, избираемый на 6 лет. С сентября 1957 г. президент — Ф. Дювалье. Законодательная власть с апреля 1961 г. принадлежит однопалатной национальной ассамблее.

Политические партии и профессиональные союзы. Партия национального единства. Правящая партия. Выражает интересы крупной буржуазии, чиновничества, зажиточных слоев населения. Лидер — Ф. Дювалье. Аграрно-индустриальная партия. Объединяет гл. обр. мелких землевладельцев и крестьян. Объявлена вне закона, а ее лидер Л. Дежуа изгнан из страны. Мелкобуржуазная партия народа Гаити. Поддерживает Дювалье, и ее лидеры занимают видные посты в правительстве. Партия народного единения Гаити. Возникла на базе Коммунистической партии. Действует нелегально. Большинство рабочих объединено в контролируемый правительством Национальный союз рабочих.

Экономика контролируется капиталом США (св. 70% всех иностранных капиталовложений). В 1961 г. экономическое положение страны по-прежнему оставалось тяжелым вследствие неблагоприятной конъюнктуры на международных рынках для основных экспортных продуктов страны — кофе, хлопок, сизаль и сахар. В среднем ок. 20% самодеятельного населения постоянно безработные, фактически количество безработных выше. Производство основных с.-х. культур в 1960 г. (тыс. т, оценка): кофе — 42, сизаль — 30,5, какао-бобы — 2, хлопок — 2; производство сахара — 67. поголовье в 1960 г. (тыс.): крупный рогатый скот — 582, свиньи — 1139,

лошади — 253, ослы — 163, мулы — 64. Экспорт в 1960 г. — 187,6 млн. гурдов, импорт — 180 млн. гурдов. Основные статьи экспорта — кофе (74%), сизаль (13%), сахар (2%). Доля (%) в экспорте: США — 33, Бельгии — 21, Италии — 13, Франции — 13. 62% импорта — из США.

Денежная единица — гурд, равный 0,2 долл. США.

Важнейшие события и внешняя политика. Правительство Дювалье усилило репрессии против демократического движения внутри страны, полностью ликвидировало буржуазно-демократические свободы, установило диктаторский режим. В то же время усилились выступления масс против реакционной политики правительства. В январе продолжалась забастовка студентов ун-та в Порт-о-Пренсе, начатая в ноябре 1960 г. в связи с арестом ряда членов Национального студенческого союза. В январе из страны был выслан глава католической церкви епископ Огюстен, выступивший с критикой Дювалье. В стране продолжало сохраняться осадное положение, введенное еще в 1958 г. В апреле декретом президента была распущена двухпалатная национальная ассамблея и проведены фальсифицированные выборы, во время которых Дювалье выдвинул свою кандидатуру для его переизбрания на последующие 6 лет, хотя срок его полномочий истек лишь в 1963 г. В сентябре правительство объявило о раскрытии заговора против Дювалье и произвело массовые аресты. Дювалье проводил враждебную политику в отношении революционной Кубы. В апреле он предложил США построить военно-морскую базу на территории Гаити, в пункте, находящемся на расстоянии 40 миль от Кубы. На Гаити постоянно находятся миссии американской морской пехоты и ВВС. США поставляют армии Дювалье оружие и финансируют значительную часть его военного бюджета. В декабре делегат Гаити вместе с США голосовал за созыв совещания министров иностранных дел ОАГ для обсуждения т. н. «кубинского вопроса». *М. В.*

ГАМБИЯ

Гамбия — страна в Зап. Африке. Состоит из британской колонии (площадь — 66 км²) и протектората (площадь — 10,3 тыс. км²). Население (1960 г.) — 284 тыс. чел. Адм. центр — г. Батерст (20 тыс. жит. в 1955 г.). Управляется английским губернатором (в декабре 1961 г. назначен Дж. У. Пол), который является также главой Исполнительного и Законодательного советов. В 1959 г. введена новая конституция, согласно которой законодательный совет расширен с 21 чел. до 34,

из них 19 чел. избираются на основе всеобщего избирательного права. 21 марта 1961 г. в соответствии с новой Конституцией сформировано первое правительство Гамбии, главный министр — П. Нджие (лидер Объединенной партии).

Политические партии: Демократическая партия. Выражает интересы племенных вождей протектората. Объединенная партия. Требует проведения всеобщих выборов в Законодательный совет.

совет, внутреннего самоуправления, объединения колонии и протектората. Мусульманский конгресс Гамбии. Профсоюзное объединение — Федерация труда Гамбии. В январе 1961 г. по призыву Федерации в Гамбии была проведена всеобщая забастовка в поддержку требования повысить среднюю заработную плату на 90%.

Основная культура — арахис (св. 90% экспорта). Ежегодный сбор — примерно 90 тыс. *т*; экспорт в 1959 г. — 40,6 тыс. *т*. Вывозятся пальмовые ядра (в 1959 г. экспорт — 1,8 тыс. *т*). В небольших количествах экспортируется ильменит (руда, содержащая титан). В 1959 г. экспорт — 2960 тыс. ф. ст., импорт — 3150 тыс. ф. ст.

ГАНА

(Республика Гана)

Общие сведения. Гана — государство в Зап. Африке. Республика. Входит в Содружество, возглавляемое Великобританией. Площадь — 237,8 тыс. км². Население (перепись 1960 г.) — 6,69 млн. чел. — африканские народы (акан, фэве, хауса и др.). Гос. язык — английский. Столица — Аккра (ок. 340 тыс. жит. в 1961 г., оценка).

Государственный строй. По конституции 1960 г. глава государства — президент, избираемый всеобщим голосованием на 5 лет. Высшая законодательная власть принадлежит однопалатному Национальному собранию (председатель и 114 депутатов, избираемых всеобщим голосованием, в их числе избрано 10 женщин). Сохранены областные Палаты вождей и племенные советы, но их права значительно урезаны. Президент (с 1 июля 1960 г. — Кваме Нкрума) одновременно является премьер-министром и верховным главнокомандующим.

Политические партии и профессиональные союзы. Народная партия конвенции (НПК). Правящая партия, имеет 1,76 млн. членов (1961 г.). Основана в 1949 г. К. Нкрума. Профсоюзы, кооперативные, фермерские, женские, молодежные и другие массовые демократические организации являются коллективными членами НПК. Пожизненный председатель и ген. секретарь (с нач. 1961 г.) — К. Нкрума. НПК — партия единого национально-демократического фронта. Объединенная партия. Создана в 1957 г. Представляет интересы феодально-племенной верхушки и компрадорской буржуазии. Лидер — С. Е. Одамтен. Влияние партии незначительно.

Конгресс профсоюзов Ганы. Создан в 1957 г. В 1959 г. вышел из МКСП. Насчитывает ок. 400 тыс. членов (1960 г.). Ген. секретарь — Л. Тетегга. Существование профсоюзов, не входящих в КПГ, запрещено законом.

Экономика. Правительство Ганы проводит политику создания независимой национальной экономики, предусматривая проведение индустриализации и развитие многоотраслевого механизированного сельского хозяйства.

В 1961 г. государство продолжало все более активно направлять экономическое развитие страны. Была создана специальная правительственная комиссия для наблюдения за деятельностью частных предпринимателей — ганаянцев. Национализированы (с выкупом) предприятия пяти английских золотодобывающих компаний и голландского алмазодобывающего синдиката, на базе которых создана государственная горнодобывающая корпорация. В 1961 г. созданы также Национальная плановая комиссия, Комиссия государственного контроля, Государственная торговая корпорация Ганы, которая осуществляет внешне- и внутриторговые операции. Гос. сектор в 1961 г. располагал 17 промышленными предприятиями с 2,5 тыс. рабочих, общие капиталовложения (на конец 1960 г.) — 3,7 млн. г. ф.

В 1961 г. продолжалось выполнение 5-летней программы экономического и культурного развития (1959—1964 гг.), основу которой составляет проект освоения гидроэнергоресурсов р. Вольта и строительства на этой

базе комплекса промышленных предприятий. Большую помощь оказывают Гане СССР и другие социалистические страны. В феврале между Ганой и СССР подписано соглашение о сотрудничестве в области мирного использования атомной энергии, по которому СССР окажет Гане техническое содействие в проектировании и строительстве атомного реактора и лаборатории по производству изотопов, а также в подготовке соответствующих ганских национальных кадров. В июне в Аккре подписано советско-ганское соглашение о строительстве с помощью СССР 13 предприятий рыбной промышленности; в ноябре в Москве — долгосрочные торговое и платежное соглашения, предусматривающие значительный рост товарооборота, и соглашение о расширении экономического и технического сотрудничества. В апреле ПНР предоставила Гане кредит на 5 млн. г. ф. для закупки в Польше комплектного заводского оборудования; в мае кредит на 5 млн. ф. ст. предоставила для аналогичных закупок ЧССР. В июне подписано соглашение о строительстве в Гане с помощью ВНР фармацевтической фабрики, кабельного и электролампового заводов. В сентябре в Праге между ЧССР и Ганой заключено пятилетнее торговое соглашение. В августе соглашения об экономическом и техническом сотрудничестве были подписаны между Ганой и КНР.

В октябре в Белграде между ФНРЮ и Ганой заключены долгосрочное соглашение о торговле, экономическом сотрудничестве и судоходстве, соглашение о платежах и соглашение о научно-техническом сотрудничестве. ФНРЮ предоставила Гане новый кредит на 1,8 млн. г. ф. для закупок в Югославии капитального оборудования.

В 1961 г. значительно расширились экономические связи Ганы с капиталистическими странами Запада. Достигнуто соглашение о финансировании английским правительством, МБРР, Фондом развития и экспортно-импортным банком США строительства гидроэлектростанции на р. Вольта. Согласно соглашению, все затраты будут разделены пополам, половину их (35 млн. ф. ст.) оплатит правительство Ганы. Подряд на строительство гидроэлектростанции получила итальянская фирма. Другой итальянской фирме выдан подряд на строительство нефтеперегонного завода стоимостью 25 млн. долл.; завод должен быть построен через 2 года. В октябре для обсуждения вопросов участия США в финансировании комплексного «проекта Вольта» в Гане находилась специальная миссия президента США.

В с. х-ве занято св. 60% самодеятельного населения, его основная отрасль — производство какао, обеспечивающее ок. 40% национального дохода и занимающее ок. 40% самодеятельного населения. В 1960/61 г. доля Ганы в мировом производстве какао-бобов составила 36,4% (1 место в мире), урожай какао-бобов в 1960/61 г. — 435 тыс. *т*. Сбор основных сельскохозяйственных культур в 1958/59 г. (в тыс. *т*): кукуруза — 183, рис — 30, батат и ямс — 482, кассава — 1092, арахис — 41, просо и сорго — 202. поголовье скота в 1960 г. (тыс.): крупный рогатый скот — 480, овцы — 500, козы — 500, свиньи — 49. Расширяются площади под новыми культурами — каучуконосами, кофе, овощами. Улов рыбы в 1960 г. — ок. 33 тыс. *т*.

Основная отрасль промышленности — горнодобывающая. В 1960 г. добыто 3273 тыс. каратов алмазов, 879 тыс. унций золота, 224 тыс. т бокситов, 547 тыс. т марганцевой руды. В горнодобывающей промышленности в 1960 г. было занято ок. 40 тыс. чел.

В 1959 г. в стране имелось 226 предприятий обрабатывающей промышленности с числом занятых не менее 5. На этих предприятиях было занято 20,9 тыс. чел. В 1960 г. и начале 1961 г. вступило в строй еще ок. 60 предприятий. В 1960 г. выработано 373,6 млн. квт-ч электроэнергии.

В 1960 г. длина ж. д. ок. 1 тыс. км, перевезено 1932 тыс. т грузов и 5,3 млн. пассажиров. Автодорог с искусственным покрытием — 7,1 тыс. км. Автопарк — 46 тыс. машин. Грузооборот портов — 3,9 млн. т. В 1961 г. государственная авиакомпания имела 20 самолетов.

В 1960 г. экспорт составил 116 млн. г. ф., импорт — 129,6 млн. г. ф. Главные статьи экспорта: какао (58,8%), лес (13,9), золото (9,7%), алмазы (8,6%), марганцевая руда (5,6%). Главные статьи импорта: промышленное и транспортное оборудование (26%), продовольственные товары (16,2%), текстильные товары (15,2%). На долю Великобритании в импорте пришлось 36,7%, США — 5,7%, Нидерландов — 9,9%, ФРГ — 10,7%, Японии — 8,3%, стран социалистического лагеря — 4,3%. Доля в экспорте: Великобритании — 31,3%, США — 15,1%, ФРГ — 13,4%, Нидерландов — 12,2%, социалистических стран — 7,2%, в т. ч. СССР — 6,3%.

Денежная единица — ганский фунт. По курсу Госбанка СССР на 1 января 1962 г. — 1 г. ф. = 2,53 руб.

Важнейшие события. В июле 1961 г. была принята новая бюджетная политика, вводящая, в частности, режим строгой экономии. В условиях постоянного роста цен заработная плата рабочих была фактически заморожена. Так как политические и экономические цели новой политики правительства не были предварительно разъяснены трудящимся, в сентябре в крупнейших центрах страны прошла крупная забастовка, организованная профсоюзом транспортных и портовых рабочих, в котором, однако, по вопросу о забастовке не было единства. В ноябре конференция этого профсоюза резко осудила сентябрьскую забастовку. На конференции было отмечено, что определенную роль в подготовке и проведении сентябрьской забастовки сыграла империалистическая пропаганда.

В 1961 г. проводились мероприятия по укреплению правящей Народной партии конвенции. В апреле была проведена чистка партии от реакционных элементов. В мае была создана комиссия по изучению имущественного положения членов НПК, допустимый размер их доходов и недвижимости был сильно ограничен. В сентябре была проведена широкая реорганизация правительства, с большим одобрением встреченная прогрессивной общественностью страны.

Политическая обстановка в 1961 г. была напряженной. В октябре был раскрыт антиправительственный заговор, цель которого заключалась в коренном изменении внутренней и внешней политики Ганы. В числе арестованных по делу о заговоре — ген. секретарь оппозиционной Объединенной партии Ричардсон и один из руководителей этой партии — Данкуа. В стране создан специальный суд по борьбе с антигосударственными преступниками. Президент К. Нкрума получил право объявлять в стране чрезвычайное положение, не обращаясь в парламент.

В 1961 г. с важных государственных постов (ген. прокурора, начальника штаба обороны) были удалены англичане, замененные ганаядцами. Страну покинула группа английских офицеров, занимавших командные посты в армии Ганы.

Внешняя политика. В 1961 г. правительство Ганы продолжало проводить свою традиционную политику нейтралитета и развития дружественных связей со всеми странами. В январе К. Нкрума принял участие в Касабланской конференции африканских стран, еще раз продемонстрировавшей их стремление покончить с колониализмом и его новыми формами на африканском континенте. В июле в Аккре опубликована хартия Союза африканских государств — Ганы, Гвинеи и Мали. В хартии выражается решимость всемерно содействовать ускорению процесса деколонизации во всех странах Африки.

В июне в Гане с официальным визитом находился президент Дагомеи Ю. Мага.

В октябре К. Нкрума провел совещание с видными деятелями национально-освободительного движения колониальных стран Африки. В феврале Гана официально признала конголезское правительство А. Гизенги. В июне в знак протеста против террора португальских колонизаторов в Авголе правительство Ганы закрыло порты и аэродромы страны для португальских судов и самолетов. Гана еще раз подтвердила в 1961 г., что она не признает ЮАР и призвала все страны, входящие в Содружество, возглавляемое Великобританией, исключить ее из Содружества в знак протеста против политики жесточайшей расовой дискриминации, проводимой правительством ЮАР.

В 1961 г. Гану с дружественными визитами, во время которых также обсуждались проблемы антиколониальной борьбы, посетили руководители ряда африканских стран: наследный принц Марокко Мулай Хасан (февраль), премьер-министр Танганьики Дж. Ньерере (апрель), президент Сомали А. Осман (октябрь), президент Сенегала Л. Сенгор (февраль). К. Нкрума посетил Марокко (март) и Тунис (март).

В 1961 г. Гану посетили с визитами президент ФНРЮ Тито (февраль), президент Индонезии Сукарно (май). В сентябре К. Нкрума принял активное участие в работе Белградской конференции неприсоединившихся государств.

В 1961 г. получили дальнейшее развитие дружественные связи Ганы с СССР и другими социалистическими странами. В феврале в Гане находился с визитом председатель Президиума Верховного Совета СССР Л. И. Брежнев. В июле СССР посетил К. Нкрума. В совместном коммюнике отмечалось обоюдное стремление правительств двух стран к укреплению мира во всем мире, к борьбе с колониализмом, к дальнейшему развитию всесторонних дружественных связей между СССР и Ганой. В сентябре — октябре в СССР вновь находился с визитом К. Нкрума, вручивший Н. С. Хрущеву послание глав государств и правительств, принятое на Белградской конференции.

В сентябре в СССР побывала ганская военная делегация.

В июле — августе партийно-правительственная делегация Ганы во главе с К. Нкрума посетила ЧССР, ПНР, ГДР, РНР, ВНР, НРБ, КНР, НРА. В сентябре — ноябре эти страны посетила ганская экономическая делегация, заключившая ряд соглашений об экономической помощи и техническом сотрудничестве.

В феврале в Гане побывала миссия доброй воли ФРГ. В марте К. Нкрума нанес визит президенту США Дж. Кеннеди. В апреле К. Нкрума участвовал в конференции глав правительств стран, входящих в Содружество, возглавляемое Великобританией. Гану посетила королева Великобритании Елизавета (ноябрь), а также министр по делам стран Содружества Д. Сэндис (октябрь). В августе в Аккру прибыла первая группа членов созданного в США т. н. Корпуса мира. В Аккре была открыта американская торгово-промышленная выставка.

ГВАТЕМАЛА

Общие сведения. Гватемала — государство в Центральной Америке. Республика. Площадь — 131 тыс. км². Население по оценке 1961 г. 3868 тыс. чел., в т. ч. 54% индейцы. Столица — г. Гватемала (437 тыс. жит. в 1959 г.). Гос. язык — испанский.

Государственный строй. Глава государства и правительства — президент, избираемый на 6 лет, с 1958 г. — генерал М. Идигорас Фуэнтес. Высший законодательный орган — однопалатный конгресс (66 депутатов), избираемый на 4 года. Существует образовательный ценз.

Политические партии. Партия национально-освобождения. Правящая буржуазно-помещичья партия, основана в 1957 г. Лидеры — М. Идигорас Фуэнтес, Р. Ортис. Национально-демократическое движение. Выражает интересы верхушки буржуазии и плантаторов, тесно связана с монополиями США. Основана в 1957 г. Председатель партии — М. Сандоваль Аларкон. Христианско-демократическая партия. Выражает интересы реакционных слоев помещиков и буржуазии, связанных с духовенством. Гватемальская революционная партия. Мелкобуржуазная партия. Выступает с демократическими требованиями. Осн. в 1957 г. Лидеры — М. Мендес Монтенегро, Л. Ф. Галич. Национальная революционная партия. Основана в 1960 г. Лидеры — Х. Камей, Р. Чавес. Выступает в поддержку кубинской революции. Партия революционного единства. Оппозиционная партия. Аутентичная революционная партия. Оппозиционная партия. Гватемальская партия труда. Создана в 1949 г. До 1952 г. называлась КП Гватемалы. С 1954 г. запрещена и работает нелегально. Генеральный секретарь — Б. Альварадо Монсон. Автономная профсоюзная федерация Гватемалы.

Экономика. Национальные богатства страны сосредоточены в руках американских монополий и крупных помещиков. Главную роль в экономике играет кофе, сбор в 1961 г. (оценка) — 84 тыс. т. Выращиваются бананы, хлопок, сахарный тростник. поголовье скота по оценке 1959 г. (тыс.): крупный рогатый скот — 1131, овцы — 826, свиньи — 401, лошади — 177, птица — 4746. Производство электроэнергии в 1960 г. — 109 млн. кВт.ч. Добывается цинк, свинец, кадмий. Около 3 млн. га сдано в концессию иностранным компаниям для разведки нефти. Протяженность ж. д. — 1430 км, шоссе — 11 тыс. км (из них 1800 км асфальтированных). Экспорт в 1961 г. — 131,7 млн. долл., импорт — 133,8 млн. долл. Основные статьи экспорта — кофе (70%),

бананы (8,4%), хлопок (5%). Денежная единица — кетсаль = 1 долл. США.

Важнейшие события и внешняя политика. В 1961 г., несмотря на усиление террора и репрессий со стороны правительства, в стране ширятся выступления народных масс и оппозиции, требовавших восстановления демократических свобод и проведения независимой внешней политики. Особенно яркую политическую направленность приобрело движение протеста против антинациональных действий правительства, превратившего страну по указке США в плацдарм для нападения на революционную Кубу, против созданной в стране сети военных баз и лагерей, где американские военные инструкторы обучают кубинских контрреволюционеров и наемников. В апреле, когда территория Гватемалы была использована США для организации вооруженной интервенции на Кубу, в стране состоялись массовые демонстрации и митинги протеста. В г. Гватемала студенты и рабочие выбили стекла в помещениях американских компаний и организовали демонстрацию к зданию посольства США.

В феврале был принят закон о наказании тюремным заключением от 3 до 10 лет за «коммунистическую деятельность». В марте правительство закрыло ряд оппозиционных газет и арестовало нескольких журналистов, обвинив их в подстрекательстве к мятежу. В июле Гватемальская партия труда опубликовала заявление о том, что правительство Идигораса Фуэнтеса организовало вооруженные банды для убийства прогрессивных и демократических деятелей. В июле под предлогом заговора с целью свержения существующей власти правительство ввело в стране осадное положение и произвело аресты. В декабре были проведены фальсифицированные выборы в конгресс и муниципальные советы. Не только демократические, но и другие, находившиеся в оппозиции партии, были отстранены от участия в выборах, а ряд их лидеров выслан из страны. Несмотря на террор и репрессии, ширилось забастовочное движение. В марте в г. Гватемала состоялись массовые демонстрации в связи с намерениями правительства повысить налоги. В апреле бастовали водители автобусов, требуя повышения заработной платы. Неоднократно имели место студенческие забастовки. Делегация Гватемальской партии труда участвовала в работе XXII съезда КПСС.

В своей внешней политике правительство Гватемалы послушно следует диктату США и безоговорочно поддерживает их агрессивные планы в отношении Республики Куба. В декабре представитель Гватемалы в Совете ОАГ голосовал за созыв совещания для обсуждения вопроса о санкциях против Кубы. М. В.

ГВИАНА БРИТАНСКАЯ

Гвиана Британская — колония Великобритании на С.-В. Юж. Америки. Площадь — 215 тыс. км². Население (по оценке 1960 г. — 567 тыс. чел.; ок. 50% — индейцы, 35% — негры, 15% — индейцы. Столица — Джорджтаун (ок. 120 тыс. жит.). На 0,5% всей территории (вдоль берега) проживает ок. 90% населения страны.

Управляется англ. генерал-губернатором. Под давлением национально-освободительного движения в 1961 г. введена новая конституция, согласно которой парламент состоит из двух палат — выборного законодательного собрания (35 депутатов) и назначаемого губернатором сената (13 сенаторов); а также образуется правительство во главе с премьер-министром. Согласно конституции 1961 г., Британская Гвиана обладает правом внут-

реннего самоуправления. Вопросы внешней политики и обороны остаются в ведении англ. правительства. На выборах 21 августа 1961 г. в законодательное собрание Народно-прогрессивная партия получила 20 мест (объединяет демократические силы страны: лидер — Ч. Джаган) Народный национальный конгресс — 11 мест (право-социалистическая партия с преобладающим негритянским составом; лидер — Бернхем). Объединенная сила — 4 места (опирается на слои буржуазии европейского происхождения; лидер — д'Агнар).

5 сентября 1961 г. Ч. Джаган сформировал правительство. В соответствии с конституцией это правительство через год после выборов может ставить перед англ. правительством вопрос о предоставлении Гвиане

полной независимости. Однако правительство Джагана уже в 1961 г. поставило вопрос о предоставлении независимости стране в 1-й половине 1962 г. и в декабре 1961 г. обратилось в ООН с просьбой поддержать это требование. Обращение было поддержано делегатами социалистических, а также ряда афро-азиатских и латиноамериканских стран. Тем не менее под давлением западных держав обсуждение этого вопроса было отложено до 2-й части 16-й сессии ООН. Правительство Гвiany поставило также перед собой задачу развития экономики страны, ликвидации безработицы, повышения жизненного уровня населения. По заявлению Джагана, для осуществления этих задач Гвiana будет нуждаться в течение последующих 10 лет во внешней помощи в размере 500 млн. долл. В области внешней политики правительство обязалось проводить политику активного нейтралитета.

40% самодеятельного населения страны занято в с. х-ве. На долю сахарного тростника приходится 50% стоимости экспорта страны. 90% сахара, производимо-

го в Гвiane, экспортируется. В производстве сахарного тростника господствуют англ. монополии, главной из которых является «Букер (разерс)». Производство сахара в 1960 г. — 356 тыс. т. Второй главной статьей экспорта Гвiany являются бокситы (12% производства капиталистического мира). Производство бокситов почти целиком монополизировано компанией «Демерара боксайтс К^о», являющейся филиалом американских и канадских компаний. В 1960 г. добыча бокситов — 2141 тыс. т (3-е место в капиталистическом мире). Третьим по величине источником доходов Гвiany является рис, культивированием которого занимается большая часть индийского населения. Сбор риса в 1960/61 г. — 209 тыс. т. Большую роль в экономике занимает также эксплуатация лесных богатств. Добычей золота и алмазов занимаются в основном английские фирмы, марганца и колумбита — американские и отчасти западногерманские. 41% экспорта страны приходится на долю Великобритании, 28% — Канады, 9% — США. 45% импорта идет из Великобритании, 14% из США и 8% из Канады.

ГВИАНА НИДЕРЛАНДСКАЯ

(Суринам)

Суринам — колония Нидерландов на С.-В. Юж. Америки. Площадь — 142,8 тыс. км². Население (по оценке 1960 г.) — 308 тыс. чел., гл. обр. креолы, метисы и индийцы. Адм. центр — г. Парамарибо (ок. 107 тыс. жит. в 1958 г.). В 1960 г. Суринам занимал 2-е место в капиталистическом мире по добыче бокситов, добыто 3455 тыс. т. Добыча бокситов находится в руках дочернего предприятия американо-канадского треста «Алкоа» —

«Суринам боксайт компани», а также голландской компании «Биллитон». Более 1/2 самодеятельного населения занято в с. х-ве, которое, однако, не обеспечивает внутренние потребности страны. В 1960 г. экспорт составил 81,2 млн. суринамских гульденов, импорт — 102 млн. суринамских гульденов. Денежная единица — суринамский гульден (флорин) = 53,03 цента США.

ГВИАНА ФРАНЦУЗСКАЯ

Гвiana Французская — колония Франции на С.-В. Юж. Америки. Площадь — ок. 90 тыс. км². Население (по оценке 1959 г.) — 32 тыс. чел., гл. обр. индийцы, креолы и метисы. Адм. центр — г. Кайенна (св. 13 тыс. жит.). 19 марта 1946 г. Гвiana Французская формально была преобразована в «заморский департамент» Франции. Управляется префектом и Генеральным советом из 15 членов. Представлена в Национальном собрании Франции одним депутатом. Основное занятие населения —

производство сахарного тростника, продукция которого идет почти исключительно на изготовление рома (ок. 10% стоимости экспорта). Экспортное значение имеет также древесина (ок. 25% экспорта). Добывается золото (ок. 50% экспорта). В 1959 г. было вывезено 476,6 т рома, 8428 м³ древесины, 560 кг золота. поголовье скота в 1959 г. (тыс.): крупный рогатый скот — 3,5, свиньи — 6, домашняя птица — 22. В 1959 г. экспорт составил 441 млн. франков, импорт — 3291 млн. франков.

ГВИНЕЯ

(Гвинейская Республика)

Общие сведения. Гвинея — государство в Зап. Африке. Площадь — 246 тыс. км². Население — ок. 3 млн. чел. (оценка 1961 г.). Наиболее крупные африканские народности: фульбе (ок. 1 050 тыс. чел.), малинке (ок. 525 тыс.), сусу (ок. 250 тыс.), киси (ок. 160 тыс.); европейцев ок. 5 тыс. чел. 90% населения — мусульмане, остальные анимисты и католики. Столица — гор. Конакри (112,5 тыс. жит. в 1960 г.).

Государственный строй. По конституции 1958 г. глава государства — президент, избираемый всеобщим голосованием на 7 лет; президент с 15 января 1961 г. (до этого с ноября 1958 г. исполнял обязанности президента) и одновременно председатель правительства (с 2 октября 1958 г.) — Секу Туре. Высший законодательный орган — однопалатное (47 депутатов) Национальное собрание, избираемое всеобщим голосованием на 5 лет. Пред. Национального собрания (с 2 октября 1958 г.) — Сайфулай Диалло.

Политические партии, профессиональные и общественные организации. Демократическая пар-

тия Гвинеи (ДПГ). Основана в мае 1947 г. как местная секция партии Демократическое объединение Африки, из которой вышла в ноябре 1958 г. Единственная в Гвинеи политическая партия, к-рой принадлежит руководящая роль во всех сферах деятельности государства. Насчитывает (вместе с примыкающими к ней массовыми организациями) св. 835 тыс. чел. (оценка 1961 г.). Ген. секретарь — Секу Туре, политический секретарь — Сайфулай Диалло. Печатный орган — «Либерте» (выходит нерегулярно). 21 апреля 1961 г. вышел 1-й номер газеты «Хоройя» («Достоинство»), также орган ДПГ.

Национальная конфедерация трудящихся Гвинеи (НКТГ). Основана в мае 1958 г. Входит в ВОТЧА. Председатель — М. Каба, ген. секретарь — У. Дия Камара. Молодежная организация — Молодежь Демократического Объединения Африки. Создана в марте 1959 г.

Экономика. В 1961 г. проведен ряд мероприятий, направленных на укрепление национальной экономики,

искоренение остатков колониализма и ограничение деятельности иностранных монополий. Были национализированы некоторые отрасли промышленности, в которых господствующее положение занимали иностранные компании (в январе национализированы две французские компании — «Компани африкен д'О» и «Сосьете д'энержи электрик ди Гине». В марте полностью национализирована добыча золота и алмазов. В ноябре национализирована западноевропейская компания по добыче бокситов — «Боксит дю Миди»), заложены основы кооперативного движения в с. х-ве на базе общегосударственной собственности на землю, проведена реформа денежной системы.

Продолжали расширяться внешнеэкономические связи Гвинеи. В совместном советско-гвинейском коммюнике от 15 февраля 1961 г. подчеркивалась эффективность сотрудничества двух стран в экономической, научной и технической областях и была выражена готовность сторон укреплять это сотрудничество. В 1961 г. Гвинея заключила торговое соглашение с ДРВ (март), экономическое соглашение с ПНР (май), соглашение о научно-техническом сотрудничестве с ГДР.

Создано смешанное польско-гвинейское рыболовное общество, в котором Гвинеи принадлежит 51% паев. Большое внимание уделялось развитию экономических связей с африканскими странами, в феврале подписано торгово-платежное соглашение с Мали, в июне — с Сенегалом. В октябре в Бамако между делегациями Мали и Гвинеи проходили переговоры о строительстве ж. д. Гвинея — Мали. Решен ряд практических вопросов.

Продолжали расширяться экономические связи и с капиталистическими странами Запада. Так, например, в апреле в Конакри подписан контракт о создании группой банков европейских капиталистических стран консорциума для разведки и эксплуатации месторождений железной руды в р-не Нимба — Симанду.

Сельское хозяйство. Подъему с. х-ва уделяется главное внимание в трехлетней программе развития. Предусматривается значительное развитие кооперации, внедрение с.-х. техники и т. д. В стране уже создано 170 кооперативов, объединяющих 43 тыс. чел. Расширяется гос. сектор в с. х-ве: созданы два гос. центра по производству бананов и два — по производству ананасов.

Площадь под рисом — главной продовольственной культурой в стране, достигла в 1961 г. 215,6 тыс. га (накануне провозглашения независимости — 150 тыс. га). Важное значение имеет производство экспортных культур, особенно кофе, бананов, а также заготовка ядер пальмовых орехов. В 1959 г. производство (тыс. т): маниока — 330, риса — 282, бананов — 66,5, кофе — 14,3.

Промышленность. Основная отрасль — горнодобывающая. В стране имеются богатые месторождения бокситов, железной руды, алмазов. Запасы бокситов оцениваются в 1 млрд. т; главный р-н залегания — Боке (190 км от Конакри), где запасы составляют ок. 700 млн. т. Разработка залежей здесь пока не ведется, намечено строительство глиноземного завода. В р-не Фриа (150 км от Конакри) запасы бокситов — ок. 300 млн. т, разработку ведет международный консорциум «Фриа», который построил в 1960 г. первую очередь глиноземного завода мощностью 480 тыс. т глинозема в год. На о-вах Лос (близ Конакри) запасы — ок. 9 млн. т, в 1960 г. иностранными компаниями добыто 1,4 млн. т. Производство глинозема в 1960 г. составило 185 тыс. т, из них 171 тыс. т — экспортировано, в т. ч. (тыс. т): во Францию — 60, в Камерун — 54, Норвегию — 37, Канаду — 20. Запасы железной руды оцениваются в 2,5 млн. т. Крупнейшие месторождения: на п-ове Калум (ок. Конакри), запасы — 200 млн. т; в р-не Форекария (100 км от Конакри), запасы — 4,5 млн. т, разработку с 1953 г. ведет «Компани миньер де

Конакри» с преобладанием фр. капитала; в р-не Нимба — Симанду (на границе с Либерией) запасы — ок. 250 млн. т. Здесь добычу будет вести консорциум группы банков западных стран. Экспорт железной руды из Гвинеи (гл. обр. в зап. страны) в 1960 г. составил 727 тыс. т. Основные месторождения алмазов: Бейла, Бананкоро, Бунуду, Феруба, Масента, Кисидугу. Экспорт алмазов в 1959 г. составил 643 тыс. каратов. В марте 1961 г. алмазная промышленность национализирована. В 1959 г. добыто 613 тыс. унций золота.

Имеются предприятия по переработке с.-х. сырья (мыловаренные, маслосбойные, рисоочистительные и пр.) и несколько механических мастерских. Единственное крупное предприятие — глиноземный завод в г. Фриа, принадлежащий международному консорциуму «Фриа» (53% — американский капитал).

В 1961 г. введено в строй несколько объектов, в т. ч. построенная с помощью СССР радиостанция «Голос революции» в окрестностях Конакри, мощностью 100 квт (сентябрь), типография им. Патриса Лумумбы в Конакри, сооруженная с помощью ГДР (октябрь). Продолжалось строительство с помощью СССР политехнического института, стадиона и гостиницы в Конакри, консервного завода в Маму и др. предприятий.

Транспорт. В 1960 г. по соглашению об экономическом сотрудничестве между СССР и Гвинеи началась реконструкция единственной железной дороги Конакри — Канкан (662 км). В 1960 г. вступила в строй узкоколейная ж. д. Конакри — Фриа (месторождение бокситов). Автодорог — 7200 км (оценка 1960 г.). Наибольшее значение имеет шоссе магистраль Конакри — Киндия (160 км).

Внешняя торговля. В 1960 г. экспорт (млрд. гв. фр.) — 12,379; импорт — 12,328. Основные статьи экспорта (%): кофе — 17,1; бананы — 9,26; ядра пальмовых орехов — 7,42; бокситы — 9,11; железная руда — 5,58; алмазы — 14,2; ананасы — 6,36. Во внешней торговле Гвинеи доля стран зоны франка сократилась с 70% в 1959 г. до 35% в 1960 г. Возросла доля стран социалистического лагеря (32% в 1960 г.).

Внешняя торговля Гвинеи 1958 — 1960 гг.
(в млн. гв. фр.)

	1958 г.	1959 г.	1960 г.
Экспорт	4874	7109	12379
Импорт	12999	15279	12328
Сальдо	-8125	-8170	+51

Финансы. Бюджет Гвинеи на 1960 г. составил по доходам и расходам 8,225 млн. гв. фр. Бюджет сбалансирован и в 1960 г. по сравнению с 1959 г. увеличился на 146 млн. гв. фр. Денежная единица — гвинейский франк (введен в марте 1960 г.). По официальному курсу Госбанка СССР на 1 марта 1962 г. 1000 гв. фр. = 3 руб. 65 коп.

Важнейшие события. 15 января 1961 г. в Гвинеи состоялись выборы президента республики. В выборах приняло участие ок. 1,6 млн. чел. Абсолютным большинством голосов президентом избран Секу Туре. 28 января Секу Туре огласил новый состав возглавляемого им правительства.

14 февраля в Конакри состоялся массовый митинг протеста против злодейского убийства премьер-министра Республики Конго П. Лумумбы. В знак протеста против действий ООН в Конго гвинейское правительство в феврале вывело из Конго свои войска, входившие в контингент ООН, и предложило всем специалистам и экспертам, работавшим в Гвинеи по линии ООН, покинуть страну.

В августе состоялась национальная конференция ДПГ, которая подвела итоги выполнения 1-го года трехлетней программы экономического развития страны, а также обсудила вопросы внешней политики и внутреннего положения страны. Конференция вновь подтвердила решимость ДПГ проводить внешнеполитический курс позитивного нейтралитета. Были приняты решения о повышении производительности труда, введении трудовых норм, развертывании соревнования на производстве. Конференция обсудила также вопросы о проведении реформы в системе просвещения. В августе национализированы частные учебные заведения.

13 августа Секу Туре вручена международная Ленинская премия «За укрепление мира между народами».

Чрезвычайная сессия Национального собрания Гвинеи (22—23 августа) ратифицировала хартию Союза африканских государств (Гвинея — Гана — Мали).

По приглашению ЦК КПСС на XXII съезде КПСС присутствовала делегация ДПГ во главе с председателем Национального Собрания Гвинеи Политическим секретарем ДПГ Сайфулаем Диалло, который огласил приветствие XXII съезду КПСС от ДПГ.

На пути независимого демократического развития Гвинеи имеются определенные трудности. Они проявились прежде всего в экономической области. Это, в свою очередь, привело к обострению политического положения в стране, которое обсуждалось на конференции ДПГ, состоявшейся в декабре в г. Лабе. Конференция приняла решение о децентрализации административной структуры и структуры ДПГ. На конференции было решено также провести ряд мероприятий, направленных на укрепление национального единства. Конференция призвала объявить решительную борьбу с контрреволюцией в экономической области.

Внешняя политика. Правительство Гвинеиской Республики в 1961 г. продолжало активно проводить политику позитивного нейтралитета, решительно выступало в поддержку национально-освободительного движения африканских народов, за ослабление международной напряженности.

Гвинеиские делегации участвовали в 1961 г. в работе XVI сессии Ген. Ассамблеи ООН, в заседаниях конференции Экономической комиссии ООН для Африки в Аддис-Абебе (февраль), в сессии МОТ (июнь), конференции неприсоединившихся государств в Белграде (май), Панафриканской конференции профсоюзов в Касабланке (май), где Гвинея неизменно выступала в защиту прав колониальных стран на независимость, выражала гневный протест против кровавых злодеяний колонизаторов в Анголе, Португальской Гвинеи и др. странах, решительно поддерживала борьбу алжирского народа за национальное освобождение, осуждала расовую дискриминацию в ЮАР. На XVI сессии Ген. Ассамблеи ООН гвинеиская делегация поддержала поправку советской делегации к проекту резолюции «О ходе осуществления декларации о предоставлении независимости колониальным странам и народам», в которой СССР предлагал провозгласить 1962 г. годом окончательной ликвидации колониализма. Поддерживая предложение СССР о всеобщем и полном разоружении, правительство Гви-

нейской Республики явилось одним из инициаторов движения за превращение Африки в безатомную зону и ликвидацию на африканском континенте всех иностранных военных баз. Гвинеиское правительство неоднократно резко выступало против французских атомных испытаний в Сахаре. В связи с убийством Патриса Лумумбы Секу Туре направил специальную телеграмму в секретариат ООН, в которой потребовал смещения Хаммаршельда с поста Ген. секретаря ООН.

В ноябре три военных корабля США по требованию правительства Гвинеи вынуждены были покинуть порт Конакри.

В январе Секу Туре участвовал в совещании глав африканских государств в Касабланке, на котором была принята «Касабланкская хартия». 29 апреля президентами Ганы, Гвинеи и Мали была подписана хартия Союза африканских государств, в которой этот союз «рассматривается как зародыш Соединенных штатов Африки, открытый для любого государства или федерации государств, которые принимают его цели и положения». Члены союза заявили о своей полной поддержке «Касабланкской хартии».

По приглашению президента Секу Туре 11—16 февраля 1961 г. в Гвинею находился с официальным визитом Председатель Президиума Верховного Совета СССР Л. И. Брежнев. В совместном советско-гвинеиском коммюнике этот визит отмечается как новый важный шаг в укреплении дружбы между двумя народами.

В декабре 1961 г. в СССР находился гос. секретарь по ин. делам Гвинеи А. Диалло, который был принят Н. С. Хрущевым.

Советский Союз также посетили: министр планирования Гвинеи Б. Ибрагима (июль), делегация деятелей культуры Гвинеи (июль) и делегация гвинеиских кооператоров (июль — август). В июне в Гвинею находилась делегация советских профсоюзов.

В течение 1961 г. Секу Туре посетил с официальными визитами: ФНРЮ (январь), НРБ (январь), Мали (февраль), ОАР (май). Гвинеиские правительственные делегации посетили: Индонезию (апрель), Сенегал (июнь), Кубу (август), Марокко (ноябрь), КНР (декабрь), ПНР (декабрь) и др. страны. Гвинею с официальными визитами посетили: президент ФНРЮ Тито (март), вице-президент Дагомеи — Апити (апрель), премьер-министр Нигерии Балева (декабрь), а также правительственные делегации — ДРВ (март), Иордании (апрель), Сомали (апрель), КНДР (июнь), делегации ВПАР (июль), Кувейта (сентябрь), США (декабрь) и т. д. На торжества по случаю избрания Секу Туре на пост президента в Конакри приезжали президенты Мали и Либерии.

В 1961 г. Гвинея заключила соглашения: о культурном и научном сотрудничестве с СССР (январь), о культурном сотрудничестве с ДРВ (март), КНДР (июнь), НРБ (июнь), Францией (июль); о сотрудничестве в области радиовещания — с НРБ (май), соглашение с ФНРЮ о разработке ген. плана реконструкции Конакри (июнь), соглашение в области кинематографии — с КНР (июль).

В июне — июле в СССР с успехом гастролировал национальный ансамбль Гвинеи.

ГВИНЕЯ ИСПАНСКАЯ

(Р и о - М у н и)

Гвинея Испанская — страна в Экваториальной Африке. Владение («африканская провинция») Испании. Площадь — 28 тыс. км². Население (оценка 1958 г.) — 215 тыс. чел., в т. ч. ок. 4 тыс. европейцев (испанцев). Состоит из материковой части Рио-Муни (26 тыс. км², ок. 160 тыс. чел.), о. Фернандо-По (2 тыс. км², ок. 50 тыс.

чел.) и мелких прибрежных о-вов. Адм. центр — Санта-Исавель (ок. 10 тыс. жит.) на о. Фернандо-По. Страной управляет ген.-губернатор (вице-адмирал Ф. Р. Гонсалес). Коренное население, гл. обр. в Рио-Муни, возделывает маниок, рис, плоды дикорастущей масличной пальмы (5 тыс. т в 1958 г.). На плантациях европей-

цев выращивают какао, кофе, бананы, табак, сах. тростник. Культура какао преобладает на о. Фернанде-По, кофе — в зап. части Рио-Муни. В 1958/59 г. сбор какао — ок. 28 тыс. т, кофе — 6,5 тыс. т. Экспорт (тыс. т в 1958 г.): какао — 24, кофе — 5, фрукты и овощи — 23. Из Рио-Муни вывозятся ценные породы дерева — черное,

красное и др. В 1959 г. было вывезено ок. 220 тыс. т древесины. Имеются цементный завод и мебельная фабрика. В Бате расположена военно-воздушная база США. В 1959 г. нефтяная монополия США «Галф ойл компани» получила от испанского правительства концессию на разведку нефти на площади 130 тыс. га.

ГВИНЕЯ ПОРТУГАЛЬСКАЯ

Гвинея Португальская — страна на З. Африки. Владение Португалии («заморская провинция»). Площадь — 36 тыс. км². Население (оценка 1959 г.) — 565 тыс. чел., в т. ч. европейцев, гл. обр. португальцев, — ок. 2,5 тыс. чел. Адм. центр — г. Бисау (ок. 20 тыс. жит.). Страной управляет губернатор. В прибрежной полосе население возделывает рис, арахис (ок. 50 тыс. т в год), каучуконосы, миндаль, масличную (сбор плодов —

18 тыс. т в 1959 г.) и кокосовую пальмы. В 1955 г. насчитывалось (тыс. голов): крупного рогатого скота — 106, свиней — 64, коз — 80, овец — 30. Имеются небольшие рисоочистительные и маслобойные з-ды. Длина грунтовых дорог — 2,9 тыс. км. В Бисау — морской порт, аэродром. Вывозятся арахис, пальмовое масло и ядра орехов. За независимость страны борется Африканская партия независимости Гвинеи.

ГЕРМАНИЯ

См. Германская Демократическая Республика и Федеративная Республика Германии*.

* После поражения во второй мировой войне Германия была разделена на 4 зоны оккупации: советскую, британскую, американскую и французскую. Верховная власть на территории Германии была вручена Контрольному совету из представителей четырех оккупирующих держав. Общей задачей оккупирующих держав, в соответствии с решениями Потсдамской конференции 1945 г., должно было быть обеспечение развития Германии как единого, миролюбивого, демократического государства. Однако правительства США, Великобритании и Франции, вопреки Потсдамским решениям, взяли курс на

экономический и политический раскол Германии, на демилитаризацию Западной Германии, на создание сепаратного западногерманского государства. В сентябре 1949 г. на территории американской, английской и французской зон была создана Федеративная Республика Германии (ФРГ), ставшая в 1955 г. членом НАТО. Учитывая осуществленный западными державами раскол Германии, немецкий Народный совет в октябре 1949 г. провозгласил образование на территории Восточной Германии Германской Демократической Республики (ГДР). Развитие ФРГ и ГДР пошло различными путями: ФРГ пошла по капиталистическому пути, превратившись в милитаристическое государство, а ГДР — по социалистическому пути, став миролюбивым демократическим государством.

ГЕРМАНСКАЯ ДЕМОКРАТИЧЕСКАЯ РЕСПУБЛИКА (Г Д Р)

Общие сведения. Площадь ГДР — 108,3 тыс. км². Население (на 1 января 1961 г.) — 17,2 млн. чел. Столица — г. Берлин (население Демократического сектора — 1072 тыс. чел.). Другие крупнейшие города: Лейпциг (590 тыс. жит.), Дрезден (494 тыс. жит.). 99% населения — немцы. В округах Котбус и Дрезден проживает ок. 100 тыс. чел. лужичан, или сорбов, пользующихся культурной автономией. Среди верующих протестантов — св. 80%, католиков — св. 10%*.

Государственный строй. ГДР — социалистическое государство. Высший орган государственной власти — Народная палата (парламент), избираемая населением на 4 года. Состоит из 400 депутатов и 66 представителей Берлина с совещательным голосом. В Народной палате, избранной 16 ноября 1958 г., представлены все политические партии и общественные организации ГДР: Социалистическая единая партия Германии (СЕПГ) — 100 мандатов, Либерально-демократическая партия Германии (ЛДПГ) — 45, Христианско-демократический союз Германии (ХДСГ) — 45, Национально-демократи-

ческая партия Германии (НДПГ) — 45, Крестьянская демократическая партия Германии (КДПГ) — 45, Объединение свободных немецких профсоюзов (ОСНП) — 45, Союз свободной немецкой молодежи (ССНМ) — 25, Демократический женский союз Германии (ДЖСГ) — 25, Культурбунд — 15, Объединение крестьянской взаимопомощи (ОКВ) — 10. Президент Народной палаты — Н. Дикман (ЛДПГ). Народная палата выбирает сроком на 4 года Государственный совет (в составе председателя, 6 заместителей, 16 членов и секретаря), выполняющий функции главы государства. Впервые Государственный совет избран 12 сентября 1960 г. Председатель Государственного совета — В. Ульбрихт. Высший исполнительный орган государственной власти — правительство (Совет Министров). В него входят представители всех политических партий ГДР. Премьер-министр — О. Гротеволь (СЕПГ). Министр иностранных дел — Л. Больц (НДПГ).

Политические партии, профессиональные союзы и другие общественные организации. Социалистическая единая партия Германии (СЕПГ). Создана в 1946 г. в результате объединения Коммунистической и Социал-демократической партий. Руководящая партия ГДР. Насчитывает св. 1,6 млн. членов и кандидатов. Первый секретарь ЦК СЕПГ — В. Ульбрихт. Центральный орган — газета «Нёйс Дёйчланд», теоретический ежемесячный журнал — «Эйнхейт». Либерально-демократическая партия Германии (ЛДПГ). Создана в 1945 г. ЛДПГ, как и другие партии Национального фронта ГДР, признает руководящую роль СЕПГ и поддерживает строительство социализма в ГДР. Объединяет прогрессивные круги мелкой буржуазии, часть ремесленников

* На территории ГДР находится Западный Берлин (площадь 481 км², 2190 тыс. жит. в 1962 г. — не включены в площадь и население ГДР). Основываясь на т. н. четырехстороннем статусе Берлина, установленном в 1945 г., когда Берлин был местом пребывания Контрольного совета, действовавшего в начальный период оккупации Германии, США, Великобритания и Франция создали в Зап. Берлине администрацию, закрепившую давно изживший себя оккупационный режим первых послевоенных лет. Сохранение оккупационного режима в Зап. Берлине мешает нормализации положения в Германии и используется для подрывной деятельности против ГДР. Зап. Берлин имеет развитую промышленность (303 тыс. чел. занятых в 1962 г.), гл. обр. электротехническую (1/3 всех занятых) и машиностроительную. Крупнейшие предприятия Зап. Берлина принадлежат западногерманским концернам Сименса, АЭГ и др.

и служащих. Издает газету «Дер морген». Председатель ЛДПГ — М. Зурбир. Христианско-демократический союз Германии (ХДСГ). Создан в 1945 г. Не являясь церковной партией, ХДСГ в то же время опирается на религиозные слои населения и в своей деятельности учитывает их интересы. Председатель ХДСГ — А. Бах. Центральный орган — газета «Нейе цейт». Национально-демократическая партия Германии (НДПГ). Создана в 1948 г. Объединяет часть служащих, кустарей, ремесленников, интеллигенции. Издает газету «Националь цейтунг». Председатель НДПГ — Л. Больц. Крестьянская демократическая партия Германии (КДПГ). Создана в 1948 г. Объединяет часть трудящихся крестьян. Председатель КДПГ — Э. Гольденбаум. Центральный орган — газета «Бауэрн эх».

Объединение свободных немецких профсоюзов (ОСНП). Создано в 1946 г. В 1960 г. — 6,3 млн. членов, объединенных в 15 отраслевых профсоюзов. Издает газету «Трибюне». Входит в ВФП. Председатель Центрального правления ОСНП — Г. Варнке. Объединение крестьянской взаимопомощи (ОКВ). Создано в 1950 г. на базе Объединения сельскохозяйственной кооперации и Объединения крестьянской взаимопомощи. В 1960 г. насчитывало 583 тыс. членов. Председатель Центрального правления ОКВ — Ф. Вемер. Союз свободной немецкой молодежи (ССНМ). Создан в 1946 г. Объединяет свыше 1,5 млн. членов. Издает газету «Юнге вельт». Входит в ВФДМ и МСС. Первый секретарь Центрального совета ССНМ — Х. Шуман. Демократический женский союз Германии (ДЖСГ). Основан в 1947 г. Объединяет (1960 г.) 1,3 млн. членов. Издает журнал «Ди фрау фон хейте». Председатель совета — И. Тиле. Входит в МДФЖ. Немецкий Культурбунд. Создан в 1945 г. Объединяет передовую интеллигенцию. Насчитывает (1960 г.) 183 тыс. членов. Издает газету «Зонтаг». Президент — М. Бургхардт. Национальный фронт демократической Германии (НФДГ). Основан в 1950 г. по инициативе СЕПГ. Объединяет все демократические партии и массовые организации ГДР, представителей широких слоев немецкого народа. Выступает за мир, за создание единого демократического миролюбивого германского государства. Председатель Национального совета НФДГ — Э. Корренс.

Экономика. На 30 сентября 1960 г. число занятых в ГДР составило 7789,6 тыс. чел., в т. ч. в промышленности (включая строительство и ремесло) — 3672,2 тыс. чел., в сельском, лесном и водном хозяйстве — 1365,6 тыс. чел., на транспорте — 392,5 тыс., в торговле — 892 тыс. чел., связи (почта) — 128,3 тыс. чел. и вне материального производства — 1339,0 тыс. чел. Доля социалистического сектора в совокупном общественном продукте достигла в 1960 г. 83,7%, доля государственно-капиталистического сектора — 5,8%, а удельный вес частного сектора сократился до 10,5%. Осуществляемый с 13 августа 1961 г. строгий контроль на государственной границе ГДР с Западным Берлином позволил положить конец подрывной деятельности монополистов и их агентов — спекулянтов валютой и товарами. Работавшие на предприятиях Западного Берлина около 50 тыс. граждан ГДР (гренцгенгеры) получили работу на предприятиях республики. (Ежегодный экономический ущерб, наносившийся ранее ГДР различными путями со стороны Западного Берлина, составлял около 3,5 млрд. марок).

Промышленность. В 1961 г. валовая продукция промышленности возросла на 6,2% (на 4,2 млрд. марок), индекс промышленного производства (1950 г. = 100)

достиг 311, производительность труда в государственной промышленности центрального подчинения возросла на 7,2%, местного подчинения — на 8,0%.

Производство некоторых видов промышленной продукции

Виды продукции	Единица измерения	1959 г.	1960 г.	1961 г.
Бурый уголь	млн. т	214,9	225,6	226,4
Буроугольные брикеты	„ „	„	55,1	58,0
Каменный уголь	„ „	2,7	2,7	2,7
Газ	млн. м ³	„	3319	3336
Электроэнергия	млрд. кат-ч	37,2	43,0	42,5
Чугун	тыс. т	1898	1924	2029
Сталь	„ „	3207	3337	3444
Прокат (горячий)	„ „	„	2309	2371
Серная кислота	„ „	562	596	668
Кальцинированная сода	„ „	359	594	599
Каустическая сода	„ „	304	328	335
Карбид кальция	„ „	887	923	952
Синтетический каучук	„ „	„	85,6	87,4
Цемент	„ „	4205	5022	5265
Мотоциклы	тыс. шт.	„	90,3	83,6
Мотороллеры	„ „	„	30,1	30,3
Дедерон	т	„	5760	6024
Хлопчатобумажные ткани	млн. м ²	241	254	263
Пиво	тыс. гкл	„	13428	13680

Пущена первая очередь крупной теплоэлектростанции в Люббенау (округ Котбус), вступили в строй действующих отдельные предприятия коксохимического комбината «Шварце пумпе», начато строительство крупнейшего в ГДР трубопрокатного завода в Ризе. В районе Гриммена (округ Росток) открыто месторождение нефти промышленного значения.

Сельское хозяйство. К началу 1961 г. в ГДР насчитывалось 19,3 тыс. с.-х. производственных кооперативов (в т. ч. 12,8 тыс. — третьего, высшего типа), 669 народных имений, 298 садоводческих производственных кооперативов, 9449 прочих народных сельскохозяйственных предприятий, 649 МТС. На 15 ноября 1960 г. в с. х-ве ГДР насчитывалось 70566 тракторов и 16460 зерновых, картофелеуборочных и свеклоуборочных комбайнов. поголовье крупного рогатого скота составило (на 31 декабря 1961 г., тыс. голов) 4516,5, в т. ч. коров — 2171,3; свиней — 8151,3. В 1961 г. надоено ок. 5 млн. т молока, получено 2,35 млрд. яиц. Товарное производство мяса в убойном весе составило более 1,1 млн. т.

Транспорт. В 1960 г. удельный вес отдельных видов транспорта в грузоперевозках был следующий: железные дороги — 81,9%, внутренний водный транспорт — 5,6%, автомобильный транспорт — 12,5%; в пассажироперевозках соответственно 67,8%, 0,6% и 31,6%. Продолжалась реконструкция морского порта Росток, постепенно осуществлялась предусмотренная планом специализация основных морских портов ГДР (Росток — Варнемюнде, Висмар, Штральзунд) по видам грузов и по районам мира. Продолжалась электрификация железнодорожных линий в центральных и южных районах ГДР. Возросло число пассажиров, перевезенных автомобильным транспортом (в 1959 г. — 688,8 млн. чел., в 1961 — 736,8 млн. чел.).

Внешняя торговля. Внешнеторговый оборот ГДР за 1961 г. увеличился на 3,3%, в т. ч. экспорт — на 4,4% и импорт — на 2,2%; около 1/3 всего оборота пришлось на страны социалистического лагеря. К середине 1961 г. ГДР имела торговые соглашения с 40 государствами, а общее количество государств, с которыми поддерживались торговые отношения, превышало 100. Подписано соглашение о создании совмест-

ной с Польшей регулярной океанской линии «Объединенный западноафриканский сервис» — между этими странами и государствами Западной Африки (Марокко, Сенегалом, Гвинеей, Ганой и др.). С целью развития экономических и культурных связей организовано «Германо-юго-восточноазиатское общество».

Денежная единица — марка. По курсу Госбанка СССР на 1 июня 1962 г. 100 марок = 40 руб. 50 коп.

А. Мушкин.

Важнейшие события. 28—29 января 1961 г. в Веймаре состоялся Национальный конгресс за мир и разоружение, в котором приняли участие деятели науки и культуры ГДР и ФРГ. 5—14 марта проходила традиционная весенняя Лейпцигская ярмарка; в ней участвовали государственные организации и частные фирмы из 51 страны. 3—4 июля XIII пленум ЦК СЕПГ обсудил и одобрил доклад В. Ульбрихта по вопросу о заключении германского мирного договора и превращении Западного Берлина в вольный демилитаризованный город и доклад члена Политбюро ЦК СЕПГ А. Нордена о выборах в местные органы власти. 8—16 июля в Ростоке проводилась «Неделя Балтийского моря» с участием представителей и гостей из всех прибалтийских стран. 12 августа состоялось заседание Народной палаты, которая одобрила правительственное заявление по вопросу заключения германского мирного договора и уполномочила правительство принять необходимые меры по обеспечению безопасности республики. В целях обеспечения своих государственных интересов и интересов безопасности других социалистических стран и пресечения подрывной деятельности, проводимой из Западного Берлина, правительство ГДР осуществило, начиная с 13 августа, ряд мероприятий по установлению на границе с Западным Берлином эффективного государственного контроля. 17 сентября состоялись выборы в местные органы власти, в которых приняло участие 98,84% граждан ГДР. За кандидатов Национального фронта голосовало 99,96% избирателей. 20 сентября на XX сессии Народной палаты был принят закон об обороне ГДР, в котором определяются задачи народного хозяйства и обязанности граждан в период состояния обороны, а также другие мероприятия по обороне республики. 22—24 сентября в Берлине проходила международная профсоюзная конференция за заключение германского мирного договора, за мирное решение проблемы Зап. Берлина. 23—26 ноября XIV пленум ЦК СЕПГ обсудил доклад В. Ульбрихта о XXII съезде КПСС и задачах ГДР. Пленум единодушно одобрил решения XXII съезда КПСС. На пленуме было подчеркнуто, что мирное сосуществование — единственный путь нормализации отношений между ГДР и ФРГ.

Внешняя политика. В 1961 г. ГДР продолжала вести борьбу за мир, обеспечение европейской безопасности, за заключение германского мирного договора и нормализацию на этой основе положения в Западном Берлине. Учитывая безотлагательный характер решения германского вопроса, Государственный Совет ГДР 29 июня обратился к бундестагу и правительству ФРГ с призывом немедленно приступить к переговорам относительно заключения германского мирного договора и воссоединения Германии. 6 июля Народная палата ГДР направила бундестагу и правительству ФРГ «Германский план мира»; в нем предлагалось создать комиссию из представителей парламентов и правительств обоих германских государств, которая должна договориться о разработке предложений по мирному договору и подготовить «соглашение доброй воли». Это соглашение могло бы, по мнению Народной палаты, содержать обязательства ФРГ и ГДР отказаться от атомного оснащения своих вооруженных сил, прекратить дальнейшее вооружение, не допускать военной и реваншистской пропаганды, не вмешиваться во внутренние дела друг друга,

принять меры для расширения торговых, культурных, спортивных связей и выступить за заключение договора о ненападении между государствами — участниками Варшавского договора и государствами — членами НАТО, а также за создание безатомной зоны в Центральной Европе. Оба германских государства, добиваясь мирного договора, должны отказаться от угрозы применения силы во внешних сношениях, выступить за создание нейтральной в военном отношении Германии и признать существующие германские границы. Мирный договор должен предусмотреть, что до воссоединения Германии Западному Берлину будет предоставлен статус нейтрального вольного города. В «Плане мира» подчеркивалось, что в условиях существования двух германских государств с различным общественным строем единственно реальным путем к воссоединению Германии является создание германской конфедерации. 30 ноября премьер-министр ГДР О. Гротеволь направил западногерманскому канцлеру Аденауэру письмо, в котором отметил, что поскольку в настоящее время невозможно достигнуть взаимопонимания между обоими германскими государствами по важным вопросам, правительство ГДР предлагает правительству ФРГ договориться хотя бы о минимуме мероприятий по обеспечению мирного сосуществования и развития нормальных отношений. В числе других мер в письме предлагалось, в частности, провести переговоры между ГДР и ФРГ о позиции в отношении содержания германского мирного договора и добиваться принятия обоих германских государств в ООН. В связи с ростом милитаризма и реваншизма в ФРГ правительство ГДР направило в сентябре 16-й сессии Генеральной Ассамблеи ООН меморандум, в котором указало на опасное для дела мира развитие ФРГ и подчеркнуло необходимость заключения германского мирного договора и решения на этой основе вопроса о Западном Берлине, а также осуществления полного и всеобщего разоружения Германии и установления ее военного нейтралитета.

23 февраля 1961 г. в Москве был подписан протокол о взаимных поставках товаров в СССР и ГДР на 1961 г., в соответствии с которым объем взаимных поставок составил св. 1,9 млрд. руб. 30 мая был подписан протокол о дальнейшем развитии экономических связей между ГДР и СССР в 1962—65 гг. В связи с празднованием 12-й годовщины республики в октябре ГДР посетила советская партийно-правительственная делегация во главе с А. И. Микояном. 7 декабря был подписан план культурного и научного сотрудничества между СССР и ГДР на 1962—63 гг. В июне ГДР посетила парламентская делегация ВНР. Были подписаны протоколы о взаимных поставках товаров на 1961 г. с КНР, КНДР и НРБ, заключено долгосрочное торговое соглашение с ДРВ и соглашение о научно-техническом сотрудничестве с РНР. В декабре правительство ГДР вынуждено было отозвать своего посла из Албании в связи с тем, что албанские органы создали ненормальные условия для его работы.

В 1961 г. ГДР посетили правительственные и парламентские делегации Ганы, Мали, Ливии, Бразилии, Боливии, Перу, а также группы депутатов английского, французского и итальянского парламентов. Государственные деятели ГДР посетили Индию, Индонезию, Гвинею, Гану, Мали, ОАР, Югославию, Кубу. Были заключены торговые соглашения с Норвегией, Ганой, Ливаном и соглашение о научно-техническом сотрудничестве с Гвинеей.

Ю. Шарков.

Культурная жизнь. Театр. В 1961 г. в Берлине ансамбле впервые была поставлена комедия Х. Байерли «Фрау Флинц», посвященная строительству социализма в ГДР. Роль мамыши Флинц мастерски исполняла Е. Вейгель. «Равенсбрюкская баллада» Х. Циннер была поставлена на Народной Сцене режиссером Ф. Вистеном. Показывая солидарность заключенных концлагеря, пьеса учит тому, как в самых ужасных условиях человек может отстоять себя. На сцене театра

им. Максима Горького режиссер Х. Д. Меде успешно поставил комедию «Это было в сочельник» («Шедрый вечер»). В. Влажека Пьеса очень быстро была повторена шестью другими театрами республики и выдержала за полгода 140 постановок. Много раз исполнялась также «Иркутская история» Арбузова. Произведения Б. Брехта занимали и в 1961 г. видное место в репертуаре театров республики. Публика познакомилась с двумя до последнего времени неизвестными пьесами Брехта: «Святая Иоанна скотобоен» (Дрезденский госуд. театр) и «Семь смертных грехов мелкого буржуа» (Карл-Маркс-Штадт). Во многих театрах шли пьесы Г. фон Клейста (в 1961 г. исполнилось 150 лет со дня его рождения). Одна только пьеса «Разбитый кувшин» шла в десяти театрах. Часто исполнялась драматическая поэма Лессинга «Натан Мудрый». В роли Натана выступал замечательный актер Э. фон Винтерштейн. 22 июля 1961 г. он умер в возрасте 90 лет. Пьесы Шекспира составляли постоянную часть репертуара театров. Одной из наиболее значительных была новая постановка «Короля Лира» в немецком театре с В. Хейнцем в главной роли. 10—18 июня в округе Магдебург проходил третий Рабочий фестиваль.

Музыкальные театры дали несколько примечательных премьер. Впервые в ГДР были поставлены опера С. Прокофьева «Война и мир» (Лейпцигский оперный театр) и опера «Сон в летнюю ночь» Б. Бриттена (Комише опер). Г. Феттинг.

Музыка. 1961 г. для музыкальных работников ГДР был — еще в большей мере, чем предыдущий, — годом самокритической проверки и осознания ответственности художника перед обществом. Продолжало развиваться массовое движение музыкальной самодеятельности, известное под названием «Биттерфельдский путь». В рамках третьего Рабочего фестиваля, состоявшегося в 1961 г. в Магдебургском округе, наряду с примерно 130 рабочими театральными коллективами, были представлены и рабочие музыкальные ансамбли (Дрезденский, Ростокский и народного предприятия «Висмут»), выступавшие с большим успехом. В ноябре в Эйаенхюттенштадте было проведено первое в ГДР республиканское совещание по популяризации музыкальных знаний. В ноябре же в Берлине собрались композиторы ряда социалистических стран (СССР был представлен Д. Шостаковичем и Ю. Шапориним); в обращении они подтвердили решимость отстаивать дело мира не только своим творчеством, но и общественной деятельностью, и призывали своих коллег во всех странах к активной борьбе за мир. Другие крупные события в музыкальной жизни: фестиваль памяти Ф. Листа в Веймаре, праздник Генделя в Галле (в связи с 1000-летием города), неделя танца, неделя финской культуры в Карл-Маркс-Штадте. Следует также отметить выход в свет первого тома полного собрания сочинений Феликса Мендельсона Бартольди. В 1961 г. гостями ГДР были 600 работников искусств и 25 ансамблей из 29 стран. Среди них был советский композитор А. Хачатурян, избранный членом-корреспондентом Академии искусств в Берлине.

Кино. Творчество киноработников ГДР в 1961 г. характеризовалось стремлением показать героя современности. Наибольший успех имел фильм «Восстание совести» — история бывшего немецкого офицера, который, подняв белый флаг, спасает от разрушения город Грейфсвальд; желая искупить ошибки прошлого и преступления офицерской касты, он добровольно сдается в плен советским войскам, а после возвращения из плена попадает в когти американской разведки. История полковника Петерсхагена посвящен телефильм в пяти частях, поставленный режиссерами Рейшем и Каспринком по сценарию Олива-Хаген при участии актера Гемоннека и уже с успехом показанный в ряде социалистических стран. Драма Фридриха Вольфа «Профессор Мамлок», показываю-

щая первые годы фашистского господства в Германии, экранирована сыном писателя режиссером Конрадом Вольфом. В ней отражена трагическая судьба лучших представителей буржуазной интеллигенции, роковые последствия ее политических иллюзий и колебаний. Совместная советско-германская постановка «Пять дней, пять ночей» (режиссер Ариштам) рассказывает о спасении художественных сокровищ Дрезденской галереи Советской Армией. Сюжет фильма «Дело Глейвиц» — провокационная инсценировка, использованная фашистами как предлог для нападения на Польшу в 1939 г.; фильм призывает зрителя: будь бдителен, не дай усыпить себя иллюзиями, фабрикуемыми капиталистической пропагандистской машиной. Съемка чешского оператора Гурника отличается большой образительной силой. «Любовь в сентябре» Метцига — попытка показать общественные условия ГДР и методы подрывной работы, применявшиеся шпионскими центрами Западного Берлина, любовная идиллия призвана сделать более доходчивым замысел автора, но нежизненность характеров мешает этому. Тому же режиссеру принадлежит фильм «Мечта капитана Лой» — экранизация известного романа Шрейера, в котором отражены различные точки зрения военнослужащих НАТО на шпионаж и агрессивные акты против СССР. Широкоэкранный фильм «Смерть имеет лицо» (оператор-режиссер Хаслер) посвящен западногерманским химикам, работающим над опасными боевыми веществами; съемка хороша, но характеры схематичны. Комедия Франка Фогеля «Человек с объективом» рассматривает нашу современность с позиций будущего. Наконец, среди игровых фильмов ДЕФА 1961 г. следует отметить удачную экранизацию пьесы Брехта «Мамаша Кураж». Среди документальных фильмов выделяются две работы: Карла Гаса о войне в Алжире и Хельвига о Западной Германии («Так делают канцлера»).

Изобразительное искусство. Столетие существования Национальной галереи Государственного музея в Берлине в марте 1961 г. было отмечено юбилейной выставкой «Новые приобретения с 1945 по 1961 г.». Из последующих выставок Национальной галереи следует отметить состоявшуюся в октябре выставку «Лауреаты художественной премии ГДР, 1961». В апреле состоялось открытие национального памятника Заксенхаузен. Скульптурные группы работы берлинских скульпторов В. Гжимека и Р. Греца с потрясающей силой напоминают о преступлениях фашизма и об освобождении заключенных Советской Армией. В апреле в Берлине была устроена выставка союза художников «Новая жизнь — новое искусство», посвященная 15-й годовщине образования СЕПГ. Музей Германской истории устроил в апреле первую выставку боевой графики новой Кубы. В июне состоялась художественная выставка в связи с третьим немецким Рабочим фестивалем в Магдебурге. В сентябре 1961 г. в Берлине и других городах была показана выставка «Советская живопись и скульптура». За ней последовала выставка «Польское революционное искусство». Состоявшаяся в ноябре шестая Лейпцигская окружная выставка дала наиболее полное представление о тематике и формах искусства социалистического реализма. Выставка «Молодые художники» (Берлин, сентябрь) имела целью дать обзор творчества молодого поколения художников ГДР. В июне и июле Академия художеств устроила смотр творчества западногерманского графика и скульптора О. Панкока. Художественная премия ГДР была присуждена в мае художнику Г. Хензелю (Берлин) за портрет писателя Й. Бехера и Э. Клинера (Цвиккау) за картины из рабочей жизни. Высшая награда республики, Национальная премия, присуждена в октябре двум художникам (по третьему классу) — А. Карп (Лейпциг) за книжную графику и В. Рудольфу (Дреден) за реалистическую портретную живопись. Б. Нолик.

ГОНДУРАС

Общие сведения. Гондурас — государство в Центральной Америке. Республика. Площадь — 112 тыс. км². Население (по оценке 1960 г.) — 1953 тыс. чел. Столица — г. Тегусигальпа (103 тыс. жит.). Гос. язык — испанский.

Государственный строй. Глава государства и правительства — президент, избираемый населением на 6 лет. С декабря 1957 г. президент — Р. Вильеда Моралес. Высший законодательный орган — однопалатный национальный конгресс (58 депутатов).

Политические партии. Либеральная партия. Правящая партия. Выражает интересы части буржуазии, выступающей за проведение некоторых социальных и экономических реформ. В конгрессе имеет 36 мест. Лидер — Р. Вильеда Моралес. Национальная партия. Объединяет представителей крупной буржуазии и помещиков, тесно свя-

занных с американской «Юнайтед фрут компани». В оппозиции к правительству. В конгрессе — 18 мест. Лидер — Т. Карнас Андино. Национально-реформистское движение. Объединяет часть буржуазии и интеллигенции. Блокируется с Национальной партией. В конгрессе — 4 места. Лидер — А. Вильямс Кальдерон. Революционная демократическая партия. Выражает интересы мелкой буржуазии и интеллигенции. Лидер — Э. Богран. Коммунистическая партия. Основана в 1954 г. Профессиональные союзы насчитывают 20 тыс. членов.

Экономика. Производство бананов, составляющее основу экономики, сосредоточено в руках американских компаний — «Тела рейлрод» (филиал — «Юнайтед фрут») и «Стандард фрут энд стимшип». Сбор бананов в 1958 г. — 435 тыс. т. Бананы дают св. 50% экспорта;

20% — кофе; вывозятся также ценные породы древесины, серебро. Горнорудная пром-сть находится под контролем американской «Росарио майнинг компани». Сбор в 1960 г. (тыс. т): кофе — 24, кукурузы — 293. В 1960 г. экспорт — 127,2 млн. лемпир, импорт — 143,2 млн. лемпир. Денежная единица — лемпир=0,5 долл. США.

Важнейшие события и внешняя политика. В 1961 г. правительство Гондураса по-прежнему полностью следовало в форватере политики США. В апреле по указке США Гондурас порвал дипломатические отношения с Республикой Куба. В мае в Тегусигальпе был создан Банк четырех стран Центр. Америки — Гондураса, Гватемалы, Никарагуа и Сальвадора. Акционерный капитал Банка — 16 млн. долл., кроме того, 10 млн. долл. предоставлены Соединенными Штатами. Официальная цель создания Банка — способствовать экономической интеграции четырех стран, по сути, Банк создает дополнительную возможность для монополий США контролировать экономику стран Центр. Америки. В мае МБРР предоставил Гондурасу заем в 9 млн. долл. для

строительства шоссе на западе страны через Салта-Роса к границе с Сальвадором. В июле в Тегусигальпе состоялась конференция министров иностранных дел стран — членов ОЦАГ, принявшая антикоммунистическую декларацию.

КП Гондураса продолжала последовательно выступать за создание национального единства антиимпериалистических и антифеодальных сил — за единство профсоюзного движения, в поддержку борьбы широких крестьянских масс за землю и демократического движения мелкой буржуазии города. В июле КПГ приняла участие в конференции коммунистических и рабочих партий стран ОЦАГ. Конференция приняла заявление в защиту кубинской революции, разоблачила стремление империализма США использовать страны Центр. Америки для борьбы против Кубы, а также отметила, что требование США унифицировать экономику стран ОЦАГ противоречит национальным интересам народов этих стран. В октябре ЦК КПГ обратился с приветствием к XXII съезду Коммунистической партии Советского Союза.

М. Н.

ГОНКОНГ — см. Сянган

ГРЕЦИЯ

Общие сведения. Греция — государство в Ю.-В. Европе, на Ю. Балканского п-ова и прилегающих о-вах. Конституционная монархия. Площадь — 132,6 тыс. км². Население (по переписи 19 марта 1961 г.) — 8388,6 тыс. чел. Столица — г. Афины. В «Больших Афинах» (Афины и Пирей с их пригородами) по переписи 1961 г. насчитывалось 1853 тыс. чел., в Салониках с пригородами — 543 тыс. чел. Греки составляют 94% населения. Господствующая религия — православная.

Государственный строй. Глава государства — король (с 1947 г. — Павел I). Законодательная власть принадлежит королю и однопалатному парламенту (300 депутатов), избираемому населением на четыре года. Последние (досрочные) выборы состоялись 29 октября 1961 г. К началу 1962 г. партии в парламенте были представлены следующим количеством депутатов: Национальный радикальный союз (ЭРЕ) — 176; Блок оппозиционных буржуазных партий «Союз центра» — 77; Демократический блок «Вседемократический аграрный фронт» (ПАМЭ) — 23; Партия прогрессистов — 14; Независимые — 10. Премьер-министр однопартийного (ЭРЕ) правительства — К. Караманлис. Министр иностранных дел — Е. Аверов.

Политические партии и профессиональные союзы. Национальный радикальный союз (ЭРЕ). Создан в 1956 г. Представляет интересы крупной промышленно-финансовой буржуазии, связанной с американским капиталом, верхушки православной церкви, крупных землевладельцев. Лидер — К. Караманлис. Взгляды партии выражают газеты: «Катимерни», «Акрополис», «Апогевматини» и др.

Либеральная партия. Создана в 1910 г. Представляет интересы торгово-промышленной буржуазии. Лидер партии — С. Вензелос. Взгляды партии выражает газета «Этнос». В связи с тем, что во второй половине 1961 г. правая политическая группировка генерала Гриваса — «Движение национального преобразования» (КЕА) дискредитировала себя и фактически распалась, Либеральная партия, ранее входившая в эту организацию, возобновила самостоятельную политическую деятельность. «Демократический центр — аграрно-либеральный союз».

Создана в феврале 1961 г. путем присоединения к Либерально-демократической партии, возглавлявшейся Г. Папандреу, т. н. партии «крестьян и трудящихся», партии «Новое политическое движение», а также группы независимых либералов. В августе 1961 г. в партию вошел «Демократический Союз» Н. Циримокоса. Создание новой партии, которая представляет интересы торговой буржуазии, в т. ч. средней и мелкой, зажиточного крестьянства и отдельных слоев интеллигенции, отражает попытки оппозиционных буржуазных лидеров усилить свое влияние в Греции, отказываясь при этом от сотрудничества с демократическими силами страны. Взгляды партии отражает газета «Атинаики». Лидер — Г. Папандреу. Партия прогрессистов. Создана в 1955 г. Представляет интересы отдельных групп торгово-промышленной буржуазии, связанных с европейским, в частности западногерманским, капиталом. Лидер — С. Маркезинис. Взгляды партии отражает газета «Эстия».

Национально-прогрессивный союз центра (см. Ежегодник 1961 г.) в 1961 г. не оказывал влияния на политическую жизнь страны.

Единая демократическая левая партия (ЭДА). Создана в 1951 г. Представляет интересы широких слоев трудящихся, активно выступает за демократизацию внутривнутриполитической жизни и проведение Грецией подлинно национальной внешней политики. Председатель исполкома ЭДА — И. Пасалидис. Взгляды партии выражает газета «Авги». Национальная аграрная партия. Создана в июне 1961 г. на базе «нового аграрного движения». Выступает в защиту интересов крестьянства. Сотрудничает с ЭДА. Лидер — Г. Пиремаглу. Коммунистическая партия Греции. Создана в 1918 г. В 1947 г. объявлена вне закона и находится на нелегальном положении. Председатель ЦК — А. Грозос. Первый секретарь — К. Колияннис (с 1961 г.).

Большинство отраслевых профсоюзов объединено Всеобщей конфедерацией труда Греции (ГСЕЕ). Создана в 1918 г. Насчитывает ок. 300 тыс. членов (1961 г.).

Экономика. Несмотря на отсталость и слабость экономики страны, греческое правительство в июле 1961 г. подписало соглашение о присоединении Греции к ЕЭС. В стране существует хроническая безработица в промышленности (около 25% всего числа рабочих в 1959 г.).

Сельское хозяйство. В 1961 г. продолжались работы по расширению орошаемых площадей страны, используемых для производства хлопка, риса, овощей, кормовых культур. Несколько возросла в 1961 г. посевная площадь под табаком — основной экспортной культурой страны. поголовье скота на конец 1958 г. составляло (тыс. голов): овцы — 9500, козы — 5000, свиньи — 670; крупный рогатый скот (на конец 1959 г.) — 1048 тыс. голов. Настриг шерсти в 1959 г. — 10,9 тыс. т; производство (в тыс. т): мяса — 148, молока — 340, сливочного масла — 10, твердого сыра — 15,5, мягкого сыра — 57. В с. х-ве в 1961 г. имелось 20 тыс. тракторов.

Валовой сбор основных сельскохозяйственных культур (тыс. т)

Культуры	1959 г.	1960 г.	1961 г. (оценка)
Пшеница	1767	1666	1592
Ячмень	217	240	229
Рожь	29	28	25
Овес	139	149	152
Кукуруза	275	290	287
Рис	67	54	89
Картофель	484	422	460
Табак	80	64	70
Хлопок-волокно	56	64	78
Цитрусовые	240
Оливки	758	376	...
Виноград	1054	911	1120
Производство вина (млн. т)	3,13	2,82	3,43
Производство оливкового масла	176	87	...

Улов рыбы в 1959 г. составил 82 тыс. т.

Промышленность. В 1961 г. промышленное производство страны выросло по сравнению с 1960 г. на 3% (оценка).

Производство некоторых видов промышленной продукции

Виды продукции	Единица измерения	1959	1960 (оценка)
Уголь (лигнит)	тыс. т	1608	2556
Железная руда	» »	180	300
Бокситы	» »	880	930
Пириты	» »	135	...
Электроэнергия	млн. кВт-ч	2095	2160
Цемент	тыс. т	1456	1632
Серная кислота (100%)	» »	108,1	...
Хлопчатобумажные ткани	млн. м ²	121,5	...

Продолжались работы по созданию (при участии западногерманского капитала) топливно-энергетического центра в районе лигнитных залежей Птолемаиса. На полную проектную мощность (70 тыс. кВт) введена в действие тепловая электростанция в Птолемаисе. Вступила в строй 2-я очередь ГЭС на р. Мегдова (проектная мощность 80 тыс. кВт). Продолжалось строительство ГЭС Эдесса (проектная мощность 28 тыс. кВт) в Ахелоос. Сооружались два сахаро-рафинадных завода.

Транспорт. Протяженность ж.-д. сети (1958 г.) — 2654 км, в т. ч. 1492 км гос. ж. д. На 1 января 1961 г. имелось 80 тыс. автомашин, в т. ч. 43 тыс. легковых, 31 тыс. грузовых и 6 тыс. автобусов. Тоннаж торгового флота на 1 июля 1961 г. составил 5439 тыс. бр.-рег. т

против 4529 тыс. бр.-рег. т на 1 июля 1960 г. (6-е место в мире). Рост тоннажа произошел гл. обр. за счет перевода под греческий флаг судов, принадлежащих греческим судовладельцам, но плававших под флагами других стран.

Внешняя торговля. Внешнеторговый оборот (млрд. драхм) в 1960 г.: экспорт — 6,1 (1959 г. — 6,1), импорт — 21,1 (1959 г. — 17,0). В экспорте резко преобладают продовольственные товары, фрукты, вино и табак, на долю которых приходится св. 70% стоимости экспорта.

Географическое направление внешней торговли (в %)

	Импорт		Экспорт	
	1959 г.	1960 г.	1959 г.	1960 г.
ФРГ	19,3	...	20,4	...
США	10,3	...	12,9	...
Франция	3,7	...	7,3	...
Великобритания	11,9	...	9,3	...
Италия	7,0	...	7,4	...
Социалистические страны	7,4	...	16,5	...
В т. ч. СССР	2,8	...	5,7	...

Денежная единица — драма. По курсу Госбанка СССР на 1 июня 1962 г. 100 драхм = 3,02 руб. В. Бодрик.

Важнейшие события. Обострение классовых противоречий, ухудшение положения трудящихся и реакционный курс правящих кругов страны вызвали в 1961 г. новый подъем демократического движения в Греции. Усилилось забастовочное движение, в которое начало вовлекаться крестьянство; в феврале, июне, июле состоялись массовые митинги, демонстрации и забастовки крестьян в Кардиде, на Крите, в Фессалии, в Салониках. В апреле свыше 500 видных политических и общественных деятелей обратились к народу с призывом усилить борьбу за всеобщую амнистию. В апреле же состоялся V пленум административного комитета ЭДА, наметивший широкую программу борьбы за осуществление в стране «политики перемен». VIII съезд КПГ, состоявшийся в августе 1961 г., подчеркнул необходимость объединения всех демократических сил Греции в борьбе против правящих кругов, за образование такого правительства, которое осуществило бы демократический поворот во всем ходе развития страны. Правящие круги страны усилили репрессии. Полиция учинила кровавую расправу с демонстрантами в Афинах 1 мая. В течение года был организован ряд провокационных процессов над активистами ЭДА, прогрессивными газетами «Авги», «Анексартитос типос» и др. Активизировали свою деятельность неонацистские организации. В июне правительство провело, используя парламентское большинство, новый реакционный избирательный закон, дающий возможность правящей партии получить большинство голосов в парламенте, даже если она соберет значительно меньше половины голосов. 20 сентября декретом короля был распущен парламент, создано т. н. «служебное правительство» во главе со ставленником двора генералом Довасом. 29 октября состоялись досрочные парламентские выборы, отразившие кризис правящих кругов и их стремление перегруппировать силы. Предвыборная кампания и выборы прошли в обстановке невиданного террора и массовой фальсификации. Основной удар властей был направлен против «Вседемократического аграрного фронта» (ПАМЭ), объединившего в сентябре ЭДА и национальную аграрную партию. Репрессиям подверглись также сторонники блока партий Венизелоса и Папандреу «Союз центра», к которому незадолго до выборов примкнула партия прогрессистов. Таким путем ЭРЕ «удалось» собрать 51% голосов избирателей и обеспечить

большинство в парламенте. По списку ПАМЭ 70 тыс. голосов был избран томящийся в тюрьме национальный герой Греции М. Глезос. Оппозиционные партии развернули активную борьбу за аннулирование выборов, отставку правительства как незаконного и проведение новых, справедливых выборов.

Внешняя политика. В 1961 г. правительство Караманлиса продолжало осуществлять курс на «союз» с США и активное участие в НАТО. Антисоветская пропаганда в стране все более принимала характер широкой кампании, организуемой и направляемой властями, на что правительство СССР обратило внимание правительства Греции в ноте от 18 октября. Руководители греческого правительства предприняли в феврале поездки в Англию и Францию, а в апреле — в Канаду и США. Премьер-министр Караманлис одобрил американскую агрессию против Кубы (апрель); на 16-й сессии Генеральной Ассамблеи ООН греческая делегация призвала «не спешить» с ликвидацией колониальной системы. В сентябре в северной части Греции были орга-

низованы провокационные митинги НАТО с участием американских, греческих и турецких вооруженных сил. 23 декабря по поручению Советского правительства посол СССР в Афинах сделал заявление министру иностранных дел Греции, в котором подчеркнул, что в СССР проявляют озабоченность в связи с сообщениями о размещении в Греции иностранного атомного оружия и хотели бы получить от греческого правительства соответствующее разъяснение. В связи с этим заявлением в правительственных кругах и близкой к ним печати выдвинули фальшивую версию о мнимой «угрозе» Греции со стороны СССР. В создавшихся условиях особенно актуально прозвучало обращение главы Советского правительства Н. С. Хрущева к греческому народу и народам других государств, сделанное им во время выступления в Кремле 11 августа 1961 г. Это обращение было проникнуто чувствами дружбы к народу Греции и стремлением сделать все, пока еще не поздно, чтобы предотвратить бедствия, могущие возникнуть по вине агрессивных кругов НАТО.

В. Кондратьев.

ДАГОМЕЯ

(Республика Дагомея)

Общие сведения. Дагомея — государство в Зап. Африке, на побережье Гвинейского залива. Наряду с Берегом Слоновой Кости, Верхней Вольтой и Нигером входит в Совет согласия (создан в мае 1959 г. с целью координации внешней и экономической политики 4 африканских государств). Территория — 112 тыс. км². Население (оценка на ноябрь 1960 г.) — 1934,4 тыс. чел.; африканские народы — фонь (ок. 50%), аджа, барива, йоруба и др. Неафриканцев — ок. 5 тыс. Гос. язык — французский. Столица — г. Порто-Ново (58,8 тыс. жит. в 1961 г.).

Государственный строй. По конституции 1961 г. глава государства и правительства — президент (с 11 декабря 1960 г. — Юбер Мага), избираемый на 5 лет. Высший законодательный орган — Национальное собрание, избираемое на 5 лет.

Политические партии и профессиональные союзы. Дагомейская партия единства (с 25 марта 1961 г. примыкает к Африканскому демократическому объединению). Правящая партия. Председатель — Ю. Мага, ген. секретарь — Шари Мама. Создана в ноябре 1960 г. в результате слияния Партии националистов Дагомеи и Дагомейского демократического объединения. Всеобщий союз трудящихся Дагомеи. Профсоюзный центр, созданный правительством в 1961 г. Ген. секретарь — Паолетти. Национальное объединение профсоюзов Африканской конфедерации вступивших трудящихся. Ген. секретарь — Эмиль д'Альмейда.

Экономика. 66% национального дохода дает земледелие, 5,3% — животноводство. В 1961 г. в с. х-ве было занято 750 тыс. чел., на общественных работах — 6 тыс., на жел.-дор. транспорте — 2,8 тыс. Насчитывалось 20 тыс. безработных. В экономике господствует иностранный, гл. обр. французский, капитал. Главная экспортная культура — масличная пальма. Производство ядер пальмовых орехов в 1960 г. — ок. 60 тыс. т, пальмового масла — ок. 50 тыс. т. Сбор кокосовых орехов — ок. 3 тыс. т в 1959 г. Экспортируются арахис (сбор в 1959 г. — 33 тыс. т), апельсины (сбор в 1961 г. — 12 тыс. т), хлопок (сбор в 1958 г. — 3,3 тыс. т), клещевина, капок, карите. Важнейшие продовольственные культуры (площадь в тыс. га и сбор в тыс. т в 1959 г.): маниок — 183 и 989, ямс — 60 и 516, кукуруза — 358 и 221, просо и сорго — 125 и 72, фасоль — 86 и 21, рис — 2,6 и 1,8. поголовье скота (тыс., 1961 г.): крупного ро-

гатого скота — 350, овец — 250, коз — 340, свиней — 250, лошадей — 340. Среднегодовой улов рыбы в море, лагунах и реках — 50 тыс. т.

Главная отрасль промышленности — маслобойная. 4 современных маслобойных предприятия выработали в 1960 г. 10,4 тыс. т масла. Имеются предприятия по переработке продуктов кокосовой пальмы и орехов карите, по очистке арахиса, хлопка и капока; табачная и лесохимические фабрики и пр. Пивоваренный завод в Котону произвел в 1960 г. 42 тыс. га пива. В 1960 г. добыто ок. 10 кг золота. Обследуются месторождения железной руды (р-н Канди, запасы 1,5 млн. т, и др.), хромитов, золота, известняка. 4 электростанции произвели в 1960 г. около 7 млн. квт-ч электроэнергии.

Экспорт в 1960 г. — 4,5 млрд. афр. фр., импорт — 7,6 млрд. афр. фр. Дефицит покрыт за счет поступлений иностранной помощи. На ядра пальмовых орехов пришлось 48,2% экспорта, пальмовое масло — 12,3%, арахис — 15,1%. 24,6% импорта — товары широкого потребления, 24,6% — продовольствие, 18,4 — машины, оборудование и стройматериалы, 19,9% — сырье и полуфабрикаты, 10,6% — нефтепродукты. 67,0% экспорта и 57,5% импорта пришлось на Францию.

Денежная единица — африканский франк = 0,02 нового франц. фр. Бюджет в 1961 г. по расходам принят в сумме 6,3 млрд. афр. фр. Дефицит в 1,2 млрд. афр. фр. предусмотрено покрыть за счет французских субсидий.

Важнейшие события и внешняя политика. В связи с тяжелым положением трудящихся и усилением репрессивных властей против прогрессивных сил, продолжающих борьбу за достижение Дагомеи подлинной независимости, положение в стране в 1961 г. оставалось напряженным. В конце февраля Национальное собрание приняло закон «о государственной безопасности», предусматривающий ссылку и заключение в тюрьму участников оппозиционного движения, а также закон, вводящий жесткий контроль над прессой и фактически упраздняющий в стране свободу печати. 10 апреля распущена крупнейшая оппозиционная партия — Дагомейский демократический союз, получивший 1/3 голосов на парламентских выборах 11 декабря 1960 г. 16 апреля запрещен крупнейший профцентр — Национальное объединение профсоюзов трудящихся Дагомеи. 30 мая по обвинению в антигосударственном заговоре арестованы и брошены в тюрьму ген. секретарь Дагомейского демократическо-

го союза Ж. Ахомадегбе и ряд других политических деятелей. Вместе с тем правительство старается вызвать раскол оппозиционных сил, привлекая некоторых лидеров оппозиции на свою сторону. Министром информации назначен видный деятель оппозиции А. Товоеджре, постоянным представителем Дагомеи в ООН — другой деятель оппозиции — И. Пэнто.

Дагомея — член Афро-Мальгашского Союза (ЮАМ). В конференциях стран, входящих ныне в этот союз, в Яунде (март 1961 г.) и Тананариве (сентябрь) она приняла активное участие. Страны ЮАМ заключили «Пакт совместной обороны» и военно-политические соглашения с Францией. Вместе с тем, вынужденные считаться с общественным мнением, правительства стран ЮАМ выступают в ООН с осуждением старых форм колониализма и расовой дискриминации. В 1961 г. делегация Дагомеи в ООН осудила французскую агрессию в Бизерте, поддержала право алжирского народа на независимость, однако она фактически приняла сторону чанкайшистской клики, воздержавшись при голосовании о восстановлении законных прав КНР в ООН.

24 апреля 1961 г. между Францией, Дагомеей, Берегом Слоновой Кости, Верхней Вольтой и Нигером подписаны многосторонние соглашения о сотрудничестве, закрепившие зависимость Дагомеи от Франции в области внешней политики, финансов и экономики. Одновременно с Францией заключен двусторонний военный договор. В мае Дагомея участвовала в конференции 20 африканских стран в Монровии. В июне под командованием офицеров французской армии сформированы первые 2 роты национальной дагомейской армии. В сентябре в

Дагомее побывала американская военная миссия во главе с генералом Хофманом, предложившая правительству дополнительную американскую военную помощь. 17—21 июля Котону посетила американская военная эскадра. В конце 1961 г. принят четырехлетний план экономического и социального развития Дагомеи на 1962—1965 гг. Общая сумма вложений по плану — 30 млрд. афр. фр. Главное внимание уделено развитию традиционных отраслей дагомейской экономики, а также путей сообщения. Основные источники финансирования плана — французский фонд помощи и сотрудничества (ФАК) и Европейский фонд развития для заморских стран (ФЕДОМ). 21 сентября подписаны франко-дагомейские финансовые соглашения на 1961 г., согласно которым Франция выделила Дагомее 429,3 млн. афр. фр. В мае с целью развития кооперативного движения в стране создано «Национальное общество сельскохозяйственного развития Дагомеи». В 1961 г. Ю. Мага нанес несколько визитов во Францию, а также в Гану (июль), ФРГ (август), Тайвань (август), Израиль (сентябрь). Дагомейские правительственные делегации побывали в Мали (май) и Гвинее (май), где заключены соглашения о расширении торговли, экономического и культурного сотрудничества. В октябре на встрече Ю. Мага с президентом Того С. Олимпио достигнута договоренность об упразднении таможенной границы между двумя странами, о сотрудничестве в области внутренней и внешней политики. В марте Дагомею посетила делегация объединенных профсоюзов ФРГ. В 1961 г. установлены дипломатические отношения с Израилем, Италией, Швецией, Швейцарией.

Н. Пыхтинков.

ДАНИЯ

(Королевство Дания)

Общие сведения. Дания — государство в Западной Европе, на Ютландском полуострове и островах Зеландия, Фюн и др. Площадь — 43 тыс. км². Население (по переписи 1960 г.) — 4565 тыс. чел. Столица — г. Копенгаген (924 тыс. жит., с пригородами — 1348 тыс. жит.). Датчане составляют почти 99% населения страны. Господствующая религия — лютеранская.

Дании принадлежит Гренландия (площадь — 2176 тыс. км², население — 32 тыс. чел.) и пользующиеся внутренней автономией Фарерские о-ва (площадь — 1,4 тыс. км², население — 34 тыс. чел.).

Государственный строй. Глава государства — король (Фредерик IX, с 1947 г.), которому формально принадлежит и исполнительная власть. Законодательная власть осуществляется королем (формально) и фолькетингом (однопалатным парламентом), избираемым населением на 4 года в количестве 179 членов. В фолькетинге, избранном в 1960 г., представлены следующие партии: социал-демократическая — 76 депутатов (в фолькетинге, избранном в 1957 г., имела 70 мандатов), Венстре — 38 (45), консервативная — 32 (30), радикальная — 11 (14), «социалистическая народная» — 11 (не имела), партия независимых — 6 (не имела), партия немецкого национального меньшинства Юж. Ютландии (Сев. Шлезвиг) — 1 (1). В фолькетинг также входят по 2 депутата от Гренландии и Фарерских о-вов. Коалиционное правительство, сформированное в ноябре 1960 г., состоит из 11 социал-демократов, 5 членов радикальной партии и одного беспартийного (представитель от Гренландии). Премьер-министр — В. Кампман (с февраля 1960 г.), министр иностранных дел — Й. О. Краг (с 1958 г.).

Политические партии и профессиональные союзы. Социал-демократическая партия. Основана в 1871 г. Насчитывает (июнь 1961 г.) — 257 тыс. членов. Центральные печатные органы — газета «Актуальт» и теоретический журнал «Верденс ганг». Пред-

седатель — В. Кампман. Партия Венстре. Основана в 1870 г. Выражает интересы крупных и средних землевладельцев. Насчитывает (сентябрь 1961 г.) — 189,2 тыс. членов. Главные печатные органы — газеты «Фюнс тиденне» (г. Оденсе) и «Весткюстен» (г. Эсбьерг). Председатель — Э. Эриксен. Консервативная партия. Основана в 1915 г. Выражает интересы крупной торгово-промышленной буржуазии и титулованного дворянства. Насчитывает (1961 г.) ок. 114 тыс. членов. Главный печатный орган — газета «Берлингске тиденне» («Дагенс нюхедер» в 1961 г. прекратила существование). Председатель — Э. Фосс. Партия «радикальная Венстре». Основана в 1905 г. Выражает интересы мелкой сельской и городской буржуазии. Насчитывает св. 35 тыс. членов. Взгляды партии выражают газета «Политикен», а также ряд провинциальных газет, в т. ч. «Скиве фолькеблад», «Хольбек амтс венстреблад» и др. Председатель — Х. Петерсен (с 1961 г.). Коммунистическая партия Дании (КПД). Основана в 1919 г. Печатные органы — газета «Ланд ог фольк» и теоретический журнал «Тиден». Председатель партии — К. Есперсен. Партия независимых. Основана в 1953 г. Выражает интересы наиболее реакционных кругов сельской буржуазии. Председатель — Й. Поульсен. Социалистическая народная партия. Основана в 1959 г. группой ревизионистов во главе с исключенным в 1958 г. из КПД А. Ларсеном. Печатный орган — еженедельная газета «С.Ф.». Председатель — А. Ларсен. Партия «Правовой союз». Основана в 1919 г. Выступает за замену налогов земельной рентой. Печатный орган — еженедельная газета «Вайен фрем». Председатель — Н. Андерсен (с мая 1962 г.).

Имеется ок. 100 отраслевых профсоюзов с общим числом членов св. 800 тыс. Крупнейший из них — профсоюз

неквалифицированных рабочих (254 тыс. членов на 31 декабря 1960 г.). 69 профсоюзов (790 тыс. членов) входят во Вседатское объединение профсоюзов (основано в 1898 г.). Председатель — Э. Енсен (с.-д. партия). Объединение входит в МКСП.

Экономика. В 1961 г. рост промышленного производства и капиталовложений продолжался, однако более замедленными темпами, сельское хозяйство переживало трудности, связанные с уменьшением спроса на внешних рынках, в стране усилились инфляционные тенденции.

Промышленность. В 1961 г. в промышленном производстве было занято 285 тыс. рабочих и 78 тыс. служащих. Валовая продукция возросла за год на 5% (в 1960 г. — на 12%). На снижение темпов производства повлияла одна из крупнейших в истории Дании забастовок рабочих (металлистов и транспортников) в апреле — мае 1961 г.

Производство некоторых видов промышленной продукции

Виды продукции	Единица измерения	1959 г.	1960 г.	1961 г.
Электроэнергия	млрд. кВт-ч	4,0	4,9	4,7
Газ	млн. м ³	369	374	370
Чугун	тыс. т	59	70	64
Сталь	»	253	274	320
Прокат	»	191	211	..
Цемент	»	1390	1440	1572
Суперфосфат	»	601	664	..
Суда грузовые и пассажирские (поставки)	млн. крон	538	490	..
Маргарин	тыс. т	86	88	88
Сахар-сырец	»	252	342	..
Консервы мясные	»	82	85	..
Консервы молочные	»	32	30	..

Сельское хозяйство. Животноводство, на долю которого приходится $\frac{4}{5}$ валовой стоимости сельскохозяйственной продукции, переживало в 1961 г. серьезные трудности в связи с продолжающимся падением спроса и цен на внешних рынках.

Поголовье скота и птицы на июль 1961 г. составило (тыс. голов): лошади — 126, крупный рогатый скот — 3587, свиньи — 7088, овцы — 46, куры — 30 400, утки и гуси — 1284.

Производство основных продуктов животноводства (тыс. т)

Виды продукции	1960 г.	1961 г.	Виды продукции	1960 г.	1961 г.
Молоко	5400	5529	Говядина	254	251
Масло	167	171	Свинина	651	670
Сыр	113	122	Яйца	138	127

Валовой сбор зерновых увеличился в 1961 г. на 4%, вследствие некоторого расширения посевных площадей; при этом сбор продовольственного зерна возрос, а кормового зерна уменьшился.

Посевная площадь и сбор основных сельскохозяйственных культур

	Площадь (тыс. га)		Сбор (тыс. т)	
	1960 г.	1961 г.	1960 г.	1961 г.
Пшеница	82	105	320	435
Рожь	157	183	454	509
Ячмень	756	800	2801	2815
Овес	198	196	681	676
Смешанные зерновые	252	254	727	758
Сахарная свекла (для фабрик)	55	50	2230	1360

Урожай сахарной свеклы (для фабричной переработки) уменьшился на 35%. Потребление удобрений составило (тыс. т): азотных — 800, суперфосфата — 645, калийных — 361.

За период с 1958 г. тракторный парк возрос на 50% и составил в июле 1961 г. 129 тыс. машин, в т. ч. 115 тыс. мощностью 24 л. с. и выше.

Транспорт. Тоннаж торгового флота на конец 1961 г. — 2,4 млн. бр.-р. т, в т. ч. танкеры — 0,9 млн. бр.-р. т. Протяженность ж. д. — 4,5 тыс. км (1959 г.). Автомобильный парк 0,5 млн. машин (1960 г.).

Внешняя торговля. В 1961 г. экспорт составил 10,4 млрд. крон, а импорт — 12,9 млрд. крон. Дефицит торгового баланса возрос до 2420 млн. крон (против 2270 млн. крон в 1960 г.). Впервые доля промышленной продукции в экспорте превысила долю сельскохозяйственных товаров (соответственно 45% и 43%). Вывезено (тыс. т): масла сливочного — 120, сыра — 79, свинины и бекона — 325, яиц — 66, ячменя — 66, мясных консервов — 80, крупного рогатого скота — 370 тыс. голов, телят — 136 тыс. голов, машин и оборудования — на 1562 млн. крон, судов — 200 тыс. бр. р. т. В импорте преобладали (млн. крон): машины и оборудование — 1860, транспортные средства — 1264, текстильное сырье, полуфабрикаты и готовые изделия — 1260, минеральное сырье, продовольственное и кормовое зерно, химические продукты, черные и цветные металлы, лесоматериалы.

Географическое распределение внешней торговли (в %)

Страны	Экспорт		Импорт	
	1960 г.	1961 г.	1960 г.	1961 г.
Страны ЕАСТ	44,3	45,1	38,2	39,3
В том числе:				
Великобритания	26,9	25,4	19,0	18,1
Швеция	9,0	9,5	9,8	11,2
Норвегия	4,5	4,7	3,3	4,0
Страны ЕЭС	28,1	28,2	39,4	40,1
В том числе:				
ФРГ	19,0	19,6	23,0	22,8
Франция	1,5	2,7	4,3	4,5
Италия	4,6	2,5	2,0	2,5
Нидерланды	1,9	2,4	6,1	6,5
Бельгия—Люксембург	1,0	1,0	4,0	3,8
США	9,0	8,9	9,7	8,6
Страны социалистического лагеря	3,9	3,5	4,9	4,5

Денежная единица — датская крона. По курсу Госбанка СССР на 1 июня 1962 г. 100 крон = 13,06 руб.

Важнейшие события. В 1961 г. усилилась борьба рабочего класса Дании за улучшение своего материального положения. В стране состоялись многочисленные забастовки. В ходе кампании по заключению новых коллективных договоров между профсоюзами и предпринимателями трудящиеся при активной поддержке КПД потребовали повышения минимальных размеров заработной платы, сокращения рабочей недели и установления принципа равной оплаты за равный труд. После отклонения этих требований предпринимателями ок. 150 тыс. рабочих (металлистов и транспортников) начали в апреле крупнейшую за последние несколько десятилетий забастовку, длившуюся более месяца и закончившуюся лишь в результате вмешательства правительства и фолькетинга. Предприниматели были вынуждены пойти на уступки, несколько повысив заработную плату. Дав согласие на частичное удовлетворение требований сельскохозяйственных рабочих о повышении зарплаты и сокращении рабочего времени, сельские хозяева потребовали соответствующей компенсации за счет государст-

венных дотаций в сумме ок. 555 млн. крон. Стремясь оказать нажим на правительство, Союз сельских хозяйств призвал кулаков и помещиков прекратить поставку продуктов питания в города, что вызвало сильное возмущение промышленных рабочих, угрожавших забастовками протеста. Правительство пошло на уступки сельским хозяйствам, обязавшись выплатить им около 500 млн. крон.

Среди датского народа умножились протесты против возрастающей зависимости Дании от НАТО, против усилившегося военного и экономического сотрудничества Дании с ФРГ. 31 марта — 2 апреля был проведен второй крупный марш протеста против атомного оружия по маршруту Хольбек — Копенгаген, в котором приняло участие несколько тысяч человек — представителей самых различных слоев населения. Целый ряд пацифистских, профсоюзных и общественных организаций, а также видных представителей общественности выступал с протестами против создания датско-западногерманского командования и планов присоединения Дании к «общему рынку». В 1961 г. состоялся ряд пленумов ЦК КПД, на которых обсуждались наиболее актуальные вопросы, волновавшие датскую общественность. Декабрьский пленум ЦК КПД одобрил решения XXII съезда КПСС; он призвал также организовать широкое движение против объединенного датско-западногерманского военного командования. Возрос авторитет КПД в массах, о чем свидетельствует, в частности, успешный сбор средств для печатного органа партии — газеты «Ланд ог фольк» (было собрано 319 тыс. крон вместо намеченных 200 тыс. крон). 11—15 июня состоялся XXVIII съезд СДПД, который принял новую программу партии, свидетельствующую о дальнейшем сдвиге датской социал-демократии вправо. На проходившем 3—4 июня съезде радикальной партии также была принята новая программа, в которой, в частности, декларировалось, что партия выступает против размещения атомного оружия и иностранных войск на территории Дании, против расширения обязательств страны перед НАТО. 30 мая был проведен референдум, в результате которого возрастной избирательный ценз в Дании снижен с 23 лет до 21 года; 582 тыс. человек проголосовало за, 477 тыс. — против.

Внешняя политика. В 1961 г. первостепенное место во внешней политике Дании занимали вопросы создания датско-западногерманского военного командования и присоединения страны к ЕЭС. В январе главнокомандующий вооруженными силами НАТО в Европе генерал Норстэд направил датскому правительству план создания объединенного датско-западногерманского командования, предусматривающий подчинение этому командованию всех вооруженных сил Дании, а также вооруженных сил ФРГ, расположенных в Шлезвиг-Гольштейне и на Балтийском море. Этот план обсуждался в Бонне министром обороны Дании П. Хансенем, выезжавшим туда в конце января. С целью добиться согласия датского правительства на создание командования летом Копенгаген посетили высшие военные руководители НАТО генералы Норстэд, Паймен и Мур. 31 августа было опубликовано заявление правительства Дании о его согласии вести переговоры по вопросу о командовании, а в начале сентября датская военная делегация провела в Париже с руководством НАТО переговоры, после которых датское правительство дало в принципе свое согласие на создание командования. После проведения в конце ноября окончательных переговоров в штаб-квартире северной зоны НАТО в Кольсесе (Норвегия) 7 декабря фолькетинг по предложению правительства, вопреки предостережениям, содержащимся в ноте Советского правительства правительству Финляндии от 30 октября и др., принял решение о создании командования, что было утверждено затем руководством НАТО. Датско-за-

падногерманское командование для всех родов войск в районе Балтийского моря будет подчиняться командованию НАТО в северной зоне Европы. В сферу его действия входят Дания, Шлезвиг-Гольштейн (ФРГ), балтийские проливы и воздушное пространство над всей этой территорией. Возглавляет командование датчанин (назначен генерал Т. Андерсен), его заместитель — западногерманский генерал (назначен бывший гитлеровец П. фон дер Грёбен), начальник штаба — датский офицер (С. С. Тоструп). Свою антинациональную политику датское правительство пыталось прикрыть тем, будто наличие датских офицеров на командных постах, а также «интернационализация» командования, заключающаяся в предоставлении $\frac{1}{3}$ постов датским офицерам, $\frac{1}{3}$ — западногерманским и $\frac{1}{3}$ — офицерам других стран — участниц НАТО, не позволяют западногерманским военным доминировать в командовании. Кроме того, официально заявляется, что командование будет действовать только в случае войны и во время военных маневров НАТО. Однако, поскольку западногерманские милитаристы располагают как перевесом сил, так и ключевыми постами в командовании НАТО, а к тому же военные маневры и учения НАТО проходят почти непрерывно, то практически они получили полную возможность распоряжаться вооруженными силами Дании. В 1961 г. участились взаимные визиты датских и западногерманских государственных и военных деятелей, заходы западногерманских военных кораблей в датские порты и т. п. В связи с усилением военного сотрудничества Дании с НАТО и ФРГ правительство СССР в заявлении от 12 декабря обратило внимание правительства Дании на опасные последствия этого сотрудничества.

Решение английского правительства начать переговоры с руководством ЕЭС об условиях присоединения Англии к «общему рынку» было использовано датскими правящими кругами в качестве повода для аналогичного шага со стороны Дании. 4 августа фолькетинг разрешил правительству вступить в переговоры с органами ЕЭС о присоединении Дании к «общему рынку» в случае принятия в него Англии. 26 октября в Брюсселе начались переговоры между представителями Дании и ЕЭС. Круги, связанные с рабочим движением, видные ученые-экономисты, значительная часть общественности выражали большие сомнения в целесообразности присоединения Дании к ЕЭС, поскольку это ущемит суверенитет страны, усилит ее экономическое и политическое подчинение крупным державам Запада, прежде всего ФРГ, откроет датский внутренний рынок для иностранных монополий, что нанесет серьезный ущерб по меньшей мере 20% датской промышленности, а также затронет промышленность в целом. КПД решительно выступила против присоединения Дании к ЕЭС. В стране усилились требования провести референдум о целесообразности присоединения к «общему рынку».

В феврале Кампман совершил поездку в США, где встретился с президентом США Дж. Кеннеди. В марте и сентябре 1961 г. в Копенгагене проездом на сессии Генеральной Ассамблеи ООН останавливался министр иностранных дел СССР А. А. Громыко, встречавшийся с представителями датского правительства. 31 августа в Москве был подписан протокол о взаимных поставках товаров между СССР и Данией на период с 1 января 1962 г. по 31 декабря 1963 г., предусматривающий заметное увеличение объема торговли. В мае в СССР побывали всемирно известный датский физик Нильс Бор и его сын профессор О. Бор. В Копенгагене с большим успехом прошли выступления симфонического оркестра Ленинградской филармонии под управлением дирижера Е. Мравинского, Государственного ансамбля народного танца Грузинской ССР, виолончелиста М. Ростроповича.

А. Бережко.

ДОМИНИКАНСКАЯ РЕСПУБЛИКА

Общие сведения. Доминиканская Республика — государство в Центр. Америке, расположенное в вост. части о-ва Гаити (Большие Антильские о-ва). Площадь — 48,7 км². Население (по оценке 1961 г.) — 3 098 тыс. чел., в т. ч. 68% — мулаты, 11,5% — негры, 20% — белые. Столица — г. Санто-Доминго (с ноября 1961 г. восстановлено старое название, до того столица называлась Сьюдад-Трухильо) — 350 тыс. жит. в 1960 г. Гос. язык — испанский.

Государственный строй. Власть в стране с января 1962 г. осуществляет Государственный Совет во главе с временным президентом Р. Бонельи. С августа 1960 г. по январь 1962 г. пост президента занимал Х. Балагер (ушел в отставку до истечения срока своих полномочий). Орган законодательной власти — двухпалатный конгресс, состоящий из сената и палаты депутатов.

Политические партии и профессиональные союзы. Национальный гражданский союз. Буржуазная партия, связанная с монополиями США. Лидеры — Р. Бонельи и В. Фиальо. Доминиканский революционный авангард. Буржуазная партия, находилась в оппозиции к трухильистскому режиму и действовала в эмиграции. Генеральный секретарь — О. Орнес. Революционная доминиканская партия. Объединяет представителей мелкой буржуазии и интеллигенции, выступавших против диктатуры Трухильо. Ранее действовала в эмиграции. Лидер — Х. Бош. Доминиканская партия. Осн. в 1931 г. Объединяет сторонников бывшего диктатора Р. Л. Трухильо. До января 1962 г. сохраняла в своих руках фактическую власть в стране. Прогрессивные партии, опирающиеся на рабочих, крестьян, студентов, профсоюзы и средние слои населения, выступающие за проведение в стране коренных демократических преобразований: Революционное движение 14 июня, лидер — М. Таварес Хусто; Движение за освобождение Доминиканской Республики, Доминиканское народное движение, ген. сек. — М. Лопес Молина. Национальный фронт освобождения Доминиканской Республики. Прогрессивная организация, выступает за создание подлинно демократического правительства, против империалистического вмешательства в дела страны. Действует в эмиграции. Председатель — Ф. Хавьер Гильяни. Доминиканская народно-социалистическая партия. Осн. в 1942 г. на базе коммунистических групп. Запрещена, действует гл. обр. в эмиграции. Профсоюзные объединения: Доминиканская конфедерация труда. Находится под контролем правительства. Единый рабочий фронт за создание автономных профсоюзов. Создан в сентябре 1961 г. и является независимой организацией рабочих.

Экономика. Ведущая товарная культура — сахарный тростник (сбор в 1961 г. — 1200 тыс. т). Основная отрасль обрабатывающей пром-сти — производство сахара (в 1960 г. — 807 тыс. т сырца). Сбор других с.-х. культур в 1960 г. (тыс. т): какао-бобы — 32,4, кофе — 34,8, рис — 116, табак — 20,7. поголовье в 1959 г. (тыс.): крупный рогатый скот — 917, свиньи — 1408, лошади — 242, ослы — 70, мулы — 135; домашняя птица (по оценке 1960 г.) — 3655. Американские и канадские компании ведут разработку бокситов (в 1961 г. экспортировано на 8 млн. долл.), а также разведку нефти, никеля, меди и др. минералов. Капиталовложения США в 1961 г. превысили 150 млн. долл. Ежегодно экспортируется ок.

120 тыс. т железной руды высокого качества. Протяженность ж. д. — ок. 1449 км (в т. ч. 1204 км принадлежат частным компаниям), шоссейных (гл. обр. дороги местного значения) — 5751 км. В 1960 г. экспорт — 180 млн. долл., в т. ч. сахар — 62%, какао — 12%, кофе — 14%, импорт — 87 млн. долл.

Св. 1/2 всего трудоспособного населения (ок. 600 тыс. из 1 млн.) являются безработными. Доход на душу населения составляет всего 137 долл. в год. Денежная единица — песо = 1 долл. США.

Важнейшие события. 30 мая 1961 г. в результате покушения был убит Р. Л. Трухильо, являвшийся фактическим диктатором страны с 1930 г. За убийством последовала волна арестов. В заговоре была обвинена группа военных и гражданских лиц во главе с генералом в отставке Х. Т. Диасом. Номинальной главой государства остался ставленник Трухильо президент Балагер, а фактическую власть продолжала сохранять семья Трухильо. Сын диктатора Р. Л. Трухильо-младший встал во главе вооруженных сил страны. Балагер провозгласил тесное сотрудничество с США и антикоммунизм основой внешней политики; он выступил с клеветническими нападениями на Республику Куба. США заявили, что после убийства диктатора произошла «демократизация» режима в Доминиканской Республике и что на этом основании необходимо отменить принятые ОАГ в отношении этой страны в августе 1960 г. частичные экономические и дипломатические санкции. США преследовали цель сохранить в Доминиканской Республике трухильистский режим без Трухильо. После убийства Трухильо активизировалась оппозиция как внутри страны, так и в эмиграции, требовавшая смещения Балагера и отстранения от власти семьи Трухильо. В стране начались массовые антиправительственные демонстрации за создание подлинно демократического правительства. В июле Народно-социалистическая партия опубликовала заявление, в котором подчеркивалась огромная политическая важность этих народных демонстраций. Партия призвала народ к установлению подлинно демократического строя, который обеспечит национальную независимость и явится гарантией социального прогресса. США направили в июне к побережью Доминиканской Республики 40 кораблей и десантные суда с морской пехотой. ОАГ направила в Доминиканскую Республику специальную миссию, которая, в целях оказания поддержки Балагеру, констатировала, что там якобы «достигнут прогресс на пути к демократизации». В октябре президент Балагер посетил США, где вел переговоры о формировании т. н. «коалиционного» правительства, чтобы создать видимость представительной демократии.

В октябре забастовали 40 тыс. рабочих сахарных плантаций и заводов в провинции Альтаграсия, рабочие-текстильщики, студенты и учащиеся средних школ. Под давлением народа Р. Л. Трухильо-младший был вынужден объявить в ноябре о своей отставке с поста командующего вооруженными силами и покинуть страну. В США выехали также члены семьи Трухильо. США вновь направили свой военный флот к доминиканскому побережью. Правительство Балагера ввело в стране чрезвычайное положение. С 28 ноября по 9 декабря в стране проходила всеобщая забастовка. Ее участники требовали отставки Балагера, установления демократических свобод, отвода военных кораблей США. Стремясь найти выход из создавшегося критического положения, Балагер предложил создать временный Государственный Совет под своим руководством, включив в него 4—6 членов оппозиции, в первую очередь главной буржуазной оппозиционной партии Национальный

гражданский союз. В декабре Балагер при содействии США создал Гос. Совет. Своим заместителем он назначил ставленника США Р. Бонельи. (В начале января 1962 г. Совет ОАГ отменил дипломатические и частич-

ные экономические санкции, наложенные на Доминиканскую Республику в 1960 г. Вслед за тем последовала отставка Балагера. Гос. Совет возглавил Р. Бонельи). *М. В.*

ЗАНЗИБАР

Занзибар — султанат в Вост. Африке, расположенный гл. обр. на о-вах Занзибар и Pemba. Протекторат Великобритании. Площадь — 2 657 км². Население (по оценке 1960 г.) — 307 тыс. чел. По переписи 1958 г., африканцев — 228,8 тыс. чел., арабов — 47 тыс., европейцев — 507. Адм. центр — г. Занзибар (58 тыс. жит.). Страна управляется англ. резидентом (Дж. Муриг), который возглавляет Исполнительный совет. Султан Занзибара (с октября 1960 г.) — сейид Абдулла бин Халифа. В 1960 г. приняты изменения конституции, согласно которым Исполнительный совет состоит из 8 министров, вводится пост главного министра; число членов Законодательного совета увеличивается с 25 до 30, причем из них 22 избираются путем всеобщих выборов.

Политические партии: Афро-ширазская партия. Выступает за проект создания восточно-африканской федерации в составе Кении, Уганды, Танганьики и Занзибара. Лидер — Абед Карум. Националистическая партия Занзибара (НПЗ). Требуем немедленного предоставления стране независимости. Лидер — шейх Али Махсин. Народная партия Занзибара и Pemba (НПЗП). Поддерживает НПЗ. Лидер — шейх Мухаммед Шамт Хамади. Коммунистическая партия Занзибара. Осн. в 1962 г.

Основа экономики — производство гвоздики и гвоздичного масла (80% мирового производства и ок. 60%

экспорта страны в 1959 г.). В 1959 г. экспорт гвоздики и гвоздичного масла составил ок. 10 тыс. т. Экспортируются также копра (экспорт в 1959 г. — св. 8 тыс. т) и масло кокосового ореха (св. 8 тыс. т в 1959 г.).

Первые всеобщие выборы в Законодательный совет состоялись 19 января 1961 г. Афро-ширазская партия получила 10 мест, НПЗ — 9, НПЗП — 3. Поскольку 2 члена Совета от НПЗП поддержали НПЗ, а 1 — Афро-ширазскую партию, ни одна сторона не получила большинства и в связи с этим на 1 июня были назначены новые выборы. Число выборных членов Законодательного совета было увеличено до 23 за счет создания одного места для о-ва Pemba. Выборы, в которых приняло участие 94% избирателей, прошли в исключительно напряженной обстановке, сопровождались вооруженными столкновениями, в результате которых ок. 400 чел. было убито и ранено. На Занзибар были переброшены специальные отряды англ. колониальных войск. В результате выборов НПЗ получила 10 мест, НПЗП, выступавшая в блоке с НПЗ, — 3, Афро-ширазская партия — 10. Главным министром Исполнительного совета стал шейх Мухаммед Шамт Хамади (НПЗ), остальные министры — члены НПЗ. После выборов усилилось движение за скорейшее предоставление независимости Занзибару. Англ. власти продолжали политику репрессий, в частности в сентябре были арестованы секретарь профсоюза с.-х. рабочих Али Сейф Сарбоко и помощник секретаря профсоюза моряков Абдулла Расул Ашур. *М. И.*

ЗЕЛЕНОГО МЫСА ОСТРОВА

Острова Зеленого Мыса — архипелаг в Атлантическом океане у побережья Зап. Африки. Владение («заморская территория») Португалии. Площадь — 4,0 тыс. км². Население (оценка 1958 г.) — 192 тыс. чел., в т. ч. св. 50% мулатов и св. 25% негров. Европейцев (португальцев) — ок. 4 тыс. чел. Адм. центр — г. Прая на о. Сантьягу (св. 30 тыс. жит.). Управляется губернатором. Возделываются кофе (экспорт в 1958 г. — 73 т),

клевшина (экспорт касторового масла), сах. тростник и продовольственные культуры (маннок, кукуруза, картофель). поголовье скота в 1958 г. (тыс.): козы — 40, крупный рогатый скот — 15, свиньи — 14, ослы — 8. Судоборот портов в 1958 г. — 4,3 млн. т нетто. Значителен ввоз нефтепродуктов для морской топливной базы в Порту-Гранди на о. Сан-Висенти. На о. Сал расположен аэродром для приема тяжелых самолетов.

ИЗРАИЛЬ

Общие сведения. Израиль — государство на Ближнем Востоке. Республика (с мая 1948 г.). Контролирует территорию площадью 20,7 тыс. км² (в границах, определенных решением ООН от 29 ноября 1947 г. о разделе Палестины, — 14 тыс. км²). Население (на 1 августа 1960 г.) — 2119 тыс. чел., в т. ч. 1883 тыс. евреев (большинство — иммигранты), 235 тыс. арабов. Государственный язык — иврит (древнееврейский). Государственная религия — иудаизм. Арабы — мусульмане, небольшая часть их — христиане. Арабы подвергаются жестокой расовой дискриминации. Крупнейшие города: Тель-Авив — Яффа (383 тыс. жит.), Хайфа (174 тыс. жит., главный порт), зап. часть Иерусалима (160 тыс. жит.; местонахождение большинства правительственных учреждений).

Государственный строй. Глава государства — президент, избираемый парламентом на 5 лет (с 1952 г. — Иц-

хак Бен-Цви, переизбран в 1957 г.). Высший законодательный орган — кнессет (однопалатный парламент из 120 чел.), избираемый на 4 года. Премьер-министр — Д. Бен-Гурион (занимает этот пост с мая 1948 г., за исключением 1953—55 гг.). Министр иностранных дел — Голда Меир.

Политические партии и профсоюзы. «Рабочая партия Израиля» (МАПАИ). Сионистская правосоциалистическая партия. Создана в 1930 г., 160 тыс. членов. Имеет 42 места в парламенте. Лидер — Д. Бен-Гурион. Объединенная рабочая партия (МАПАМ). Сионистская левосоциалистическая партия. Образовалась в 1948 г., 36 тыс. членов и кандидатов. Имеет 9 мест в парламенте. Лидер — М. Яари. Печатный орган — газета «Аль Гамишмар». Либеральная партия. Партия крупной и средней буржуазии. Образовалась в апреле 1961 г. в

результате объединения Прогрессивной партии и партии Общих сионистов. Ок. 80 тыс. членов. Председатели партии — П. Розен и П. Берштейн. Печатный орган — газета «Габокер». Херут — крайняя националистическая партия, объединяющая мелкобуржуазные еврейские элементы, преимущественно выходцев из стран Африки, Ближнего и Среднего Востока. Создана в 1948 г., около 52 тыс. членов. Имеет 17 мест в парламенте. Лидер партии — М. Бейгин. Печатный орган — газета «Херут». Национально-религиозная партия («Мизрахи-Гапоэль Гамизрах»). Создана в 1956 г. Сионистская партия, основанная на принципах «религиозного сионизма». Лидер партии — М. Шапира. Имеет 12 мест в парламенте. Печатный орган — газета «Гацофе». Ахдут Гаавода-Поалей Цион. Левосионистская мелкобуржуазная партия. Образовалась в 1954 г., 35 тыс. членов. Лидер партии — И. Табенкин. В парламенте имеет 7 мест. Печатный орган — газета «Ламерхав». Действуют также партии Агудат Исраэль, Поалей Агудат Исраэль и три арабские партийные группы, находящиеся под полным влиянием МАПАИ. Коалиционное правительство, утвержденное кнессетом в ноябре 1961 г., включает представителей партий МАПАИ Национально-религиозной, Ахдут Гаавода и Поалей Агудат Исраэль. 11 из 17 министерских постов занято представителями МАПАИ.

Коммунистическая партия Израеля. Основана в 1948 г. Ок. 3 тыс. членов. Генеральный секретарь — С. Микунис. В парламенте имеет 5 мест. Печатные органы — газеты «Кол гаам» (на иврит) и «Аль-Иттихад» (на арабском яз.) и журнал «Хадерех».

Крупнейшее профсоюзное объединение — Всеобщая федерация труда (Гистадрут). Основана в 1920 г. Объединяет 725 тыс. чел. Находится под контролем МАПАИ, входит в МКСП. Председатель — А. Беккер. Печатный орган — газета «Давар».

Экономика. В экономике Израеля господствующее положение занимают иностранные, главным образом американские и английские, монополии, с которыми тесно связаны местные крупные капиталисты. В последние годы усилилось влияние западногерманского капитала. Законодательство Израеля поощряет иностранные инвестиции.

Промышленность. В промышленности занято 22,7% самодеятельного населения (1961 г.). Преобладают мелкие предприятия. В Хайфе работают нефтеперерабатывающий, трубопрокатный и автосборочный заводы. В Тель-Авиве и Натании распространено алмазногранильное производство. В 1959 г. в стране выработано 1968 млн. квт-ч электроэнергии, произведено (в тыс. т): суперфосфата 94, серной кислоты 119, цемента 781, бумаги и картона 23, маргарина и пищевых жиров 36, сахара 24, пряжи 12, листового стекла 2,5 млн. м², собрано 3,6 тыс. автомобилей. В Израиле добываются: нефть (130 тыс. т в 1961 г.), фосфориты (205 тыс. т в 1959 г.), мрамор. Начата разработка месторождения медной руды. Из вод Мертвого моря извлекают калийные, бромистые и др. соли (продукция поташа — ок. 135 тыс. т в 1959 г.).

Сельское хозяйство. В сельском хозяйстве (включая лесной и рыболовный промыслы) занято 16,7% самодеятельного населения. Значительная часть земель принадлежит крупным колониционным трестам, которые сдают их в аренду (или продают) сельскохозяйственным кооперативам и колонистам. В 1959/60 г. обрабатывалось 407 тыс. га, из которых орошалось 135 тыс. га. Было занято (в тыс. га): под полевыми культурами 286, под овощами, картофелем, арахисом и фруктовыми насаждениями 98. Было собрано в 1958/59 г. (в тыс. т): пшеницы 74, ячменя 65, сорго 41, кукурузы 15, овощей и картофеля 358, арахиса 15, сахарной свеклы 122,

табака 2,4. Под важнейшей экспортной культурой — цитрусовыми — в 1959/60 г. находилось 30 тыс. га, собрано 578 тыс. т плодов, ок. 70% экспортировано. Поголовье скота (в 1959 г., в тыс.): крупный рогатый скот ок. 280, овцы и козы 360. В том же году насчитывалось 7,3 млн. кур-несушек.

Транспорт. Протяженность ж. д. — 640 км. В 1959 г. по ж. д. перевезено 4,8 млн. пассажиров и 1,9 млн. т грузов. Длина автомобильных дорог (1960 г.) — 3047 км. Легковых автомобилей — 20,9 тыс., грузовых — 22,2 тыс., автобусов — 2,5 тыс. Торговый флот насчитывал к началу 1960 г. 43 судна общим водоизмещением 215 тыс. бр.-рег. т.

Внешняя торговля. В 1960 г. стоимость импорта (промышленное сырье, лес, металлы, машины, продовольствие) составила 893 млн. изр. ф., экспорта — гл. обр. цитрусовые в Англию, и шлифованные алмазы в США, — 387 млн. изр. ф. В 1959 г. уд. вес импорта из США составил 29,5%, из Англии — 11,4%, из ФРГ — 11,7%. Хронический дефицит торгового (и платежного) баланса покрывается ввозом капитала, займами, кредитами, репарациями и пр.

Финансы. Государственный бюджет на 1960/61 г. был составлен в сумме 1029 млн. изр. ф. (без бюджета развития в сумме 532 млн. изр. ф.). В доходной части фигурируют, кроме налогов и внутренних займов, поступления из-за границы. В 1961/62 г. предполагается получить (в млн. изр. ф.): от внешних займов 102, в порядке «помощи» от США 79,8, по репарациям от ФРГ 72. 42,6% расходной части бюджета в 1960/61 г. составляли военные расходы. По курсу Госбанка СССР на 1 июня 1962 г. 100 изр. фунтов = 30,00 руб. И. Генин.

Важнейшие события. Важнейшим политическим событием страны в 1961 г. явился самый серьезный и глубокий за всю историю существования Израеля правительственный кризис в январе — ноябре, внешне выразившийся в конфликте между МАПАИ и ее партнерами по коалиции, а также и в расколе внутри самой МАПАИ. Раскол произошел между сторонниками «сильной власти», т. е. диктатуры Бен-Гуриона и сторонниками более умеренного курса внутренней и внешней политики. Состоявшиеся 15 августа досрочные выборы продемонстрировали падение авторитета МАПАИ, хотя она и осталась правящей партией (42 места вместо 47).

Особое место в политической жизни страны занимал процесс фашистского военного преступника А. Эйхмана, начавшийся в Иерусалиме 11 апреля. Эйхман, один из руководителей гитлеровской службы СС, непосредственный организатор истребления в годы 2-й мировой войны миллионов евреев — граждан оккупированных стран Европы, был схвачен в мае 1960 г. в Аргентине агентами израильской секретной службы. Вопреки предшествовавшей процессу договоренности между правительствами Израеля и ФРГ, несмотря на старания суда, прокуратуры и защиты, на процессе было доказано участие в кровавых преступлениях гитлеровских войск ряда руководящих деятелей ФРГ. 15 декабря Эйхман был приговорен к повешению.

31 мая — 3 июня в Тель-Авиве состоялся XIV съезд КП Израеля. Съезд заявил, что арабско-израильский конфликт может быть разрешен лишь путем мирных переговоров, равно как и вопрос о границах Израеля, являющийся продуктом империалистических действий с 2 сторон: со стороны агрессивных кругов Израеля и со стороны арабских стран. В резолюции съезда говорится, что палестинские беженцы имеют право возвратиться на родину или должны получить полную компенсацию за оставленную землю и имущество. Ответственность за отсутствие мира на израильско-арабских границах съезд возлагает на руководителей Израеля, отрицающих право наций на самоопределение. Коммунистическая партия высказалась за отмену экономической блокады Изра-

ля со стороны арабских стран и за свободу плавания по Суэцкому каналу для израильских судов. Наиболее важным в работе съезда была разработка вопроса о создании широкого национально-демократического фронта с участием всех прогрессивных сил страны, включая мелкую и среднюю буржуазию. Съезд выступил за сокращение военных расходов, против проникновения иностранного капитала в экономику страны, за соблюдение демократических свобод, отмену военного режима в районах с арабским населением, за ликвидацию национального угнетения арабских меньшинств, отмену дискриминации евреев—выходцев из стран Азии и Африки.

В 1961 г. продолжало ухудшаться положение трудящихся, несущих на своих плечах бремя высоких налогов и постоянного роста цен на продукты питания и предметы первой необходимости. Население Израиля страдает и от безработицы. По официальным, весьма заниженным данным, на апрель 1961 г. в Израиле насчитывалось ок. 25 тыс. частично и полностью безработных. Рабочий класс Израиля решительно борется за улучшение своего положения. Под давлением забастовочного движения предприниматели вынуждены были в начале года подписать соглашение об увеличении зарплаты рабочих и служащих на 6%.

Внешняя политика. В 1961 г. Израиль, сохраняя по-прежнему широкие политические и экономические связи с империалистическими державами, активно действовал в молодых афразийских государствах, играя роль агента колониалистов. Израиль подписал экономические и политические соглашения с Республикой Берег Слоновой Кости, Того, Верхней Вольтой и др.

В 1961 г. имел место обмен визитами правительственных делегаций и глав государств с Верхней Вольтой, Мальгашской Республикой, Дагомеей, Бирмой, Норвегией и некоторыми другими странами. Бен-Гурион в мае — июне предпринял поездки в США, Канаду, Англию и Францию. Министр иностранных дел Голда Меир посетила Швецию, Норвегию, Исландию, Англию и Данию, чтобы обеспечить поддержку Израилю со стороны скандинавских стран и Англии на очередной сессии Генеральной Ассамблеи ООН при обсуждении вопросов о палестинских беженцах и свободе судоходства через Суэцкий канал.

Отношения Израиля с арабскими государствами продолжали оставаться напряженными.

В отношении СССР и стран социалистического лагеря израильские правители по-прежнему проводили враждебный курс.

В. В.

ИНДИЯ

(Республика Индия)

Общие сведения. Индия — государство на юге Азии, входит в Содружество, возглавляемое Великобританией. Республика. Площадь—3281,1 тыс. км². Население (перепись 1961 г.)— 438 млн. чел. Основные национальности: бенгалцы, маратхи, гуджаратцы, ория, пенджабцы, раджастханцы, хиндустанцы, тамилы, телегу, малаяли, каннара, кашмирцы, ассамцы. Гос. языки: хинди и английский. Столица — г. Дели (2658 тыс. чел.). В административном отношении Индия разделена

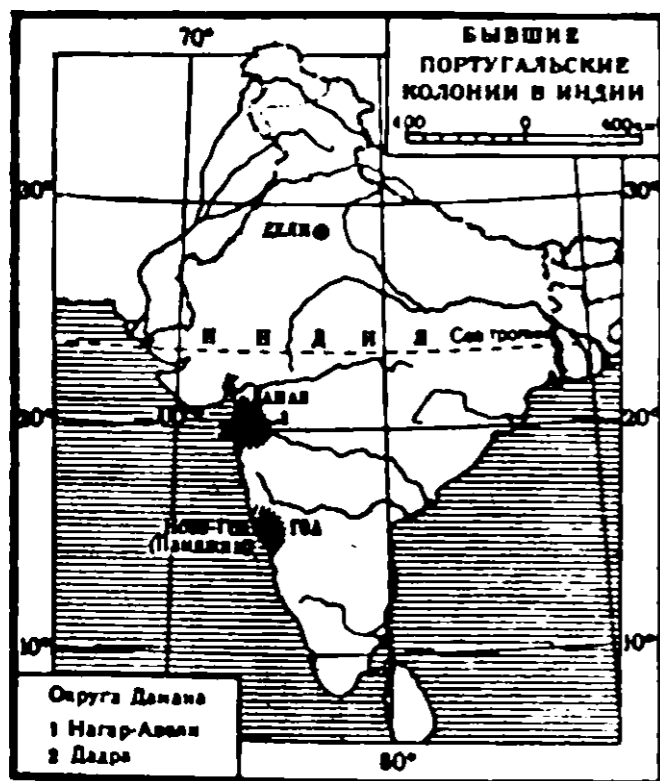

на 16 штатов и 7 территорий. 16-й штат — Нагаленд и 7-я территория, охватывающая освобожденные из-под португальского ига Гоа, Даман и Диу, образованы в 1961 г.

Государственный строй. Глава государства и исполнительной власти — президент, избираемый на 5 лет (с мая 1962 г. — Радхакришнан). Высший орган законодательной власти — двухпалатный парламент. Народная палата — не более

Об депутатов, избираемых населением на 5 лет; Совет штатов — не более 250 депутатов; 12 назначаются президентом, остальные избираются представителями штатов на 6 лет; 1/3 депутатов переизбирается каждые 2 года. Парламент нынешнего состава избран на всеобщих выборах в феврале 1962 г. В Народной палате партия Индийский национальный конгресс (ИНК) имеет 353 места, Коммунистическая партия Индии (КПИ) — 30, Независимая партия («Сватантра парти») — 18, Народно-социалистическая партия (НСП) — 12. В Совете штатов ИНК имеет 171 место, КПИ — 11, НСП — 12. Правительство — Совет министров — назначается президентом и несет коллективную ответственность перед Народной палатой. Премьер-министр Индии с 1950 г. —

Джавахарлал Неру. Во главе каждого из штатов стоит губернатор, назначаемый президентом. Каждый штат имеет свое Законодательное собрание и правительство. Территории управляются центральным правительством.

Политические партии, профессиональные союзы и другие общественные организации. Индийский национальный конгресс (ИНК). Правящая партия. Основана в 1885 г. Насчитывает ок. 5 млн. чл., в т. ч. ок. 80 тыс. активных чл. (имеющих право избирать и быть избранными в партийные органы). Лидеры — ж. Неру, анджива-едди (пред. партии), М. Десан, С. К. Патиль, Индира Ганди. Печатные органы — журналы «Экономик ревью» и «Конгресс буллетин». Коммунистическая партия Индии (КПИ). Основана в 1933 г. Насчитывает ок. 300 тыс. чл. (1959 г.). Руководящие деятели — Ш. А. Данге, Е. М. Ш. Намбудирипад, З. Ахмад, Б. Гупта, Дж. Басу, С. Сурджит, К. Сундарайя, Е. Шарма, Г. Наир. Центральные печатные органы — газета «Нью Эйдж» и теоретический журнал того же названия. Народно-социалистическая партия. Возникла в 1952 г. Насчитывает св. 200 тыс. членов. Лидеры — А. Мехти (председатель), Н. Г. Горай (ген. секретарь), Д. Нараян; партия является членом Конференции социалистов Азии. Печатный орган — газета «Джаната». Социалистическая партия. Образовалась в 1955 г. Лидеры — Р. М. Лохия, М. Лимай (председатель), Г. С. Мурхари (ген. секретарь). «Джансангх». Образована в 1951 г. Лидеры партии — Д. П. Гхош (председатель), Упадхайя (ген. секретарь). Независимая партия («Сватантра парти»). Основана в 1959 г. Насчитывает 336 тыс. чл. Лидеры — Ч. Раджагопалачария, Н. Г. Ранга, М. Р. Масани. Крайне правая националистическая партия, выступает за пересмотр нейтралистской политики правительства Индии.

В Индии имеются 4 крупных профсоюзных объединения: Индийский национальный конгресс профсоюзов. Создан в 1947 г. Находится под руководством ИНК. Входит в МКСП. Насчитывает 1503 тыс. чл. Всендийский конгресс профсоюзов. Создан в 1920 г. Входит в ВФП. Насчитывает 800 тыс. чл. Объединенный кон-

гресс профсоюзов. Создан в 1949 г. несколькими мелкобуржуазными партиями. Насчитывает 211 тыс. чл. «Хинд мавдур сабха» (Союз индийских рабочих). Создан в 1948 г. Насчитывает 592 тыс. чл. Находится под руководством НСП. Входит в МКСП.

Общественные организации: Всендийский крестьянский союз («Ол Индия किसान сабха») — массовая демократическая организация, «Бхарат Севак Самадж» (Общество служения Родине), Национальная федерация индийских женщин (входит в МДФЖ), Всендийская женская конференция (находится под влиянием ИНК), Всендийская федерация молодежи (входит в ВФДМ), Всендийский конгресс молодежи (находится под руководством партии ИНК), «Бхарат Ювак Самадж» (молодежная секция организации «Бхарат Севак Самадж»), Всендийская студенческая федерация (входит в ВФДМ), Всендийский студенческий конгресс (находится под влиянием ИНК), Национальный союз студентов Индии.

Существуют также Всендийский совет мира (основан в 1951 г.), Комитет борьбы за запрещение ядерного оружия, Национальный комитет солидарности стран Азии и Африки, Индийско-советское культурное общество и др.

Экономика. Св. 70% самодеятельного населения занято в с. х-ве. Доля с. х-ва в национальном доходе (1961 г.) — 50%, промышленности — 17,1%, торговли, транспорта и связи — 16,9%. В экономике сильно влияние полуфеодальных пережитков, значительные позиции сохраняются за иностранным капиталом (иностранные капиталовложения в частном секторе на конец 1959 г. — 6107 млн. руп., т. е. на 381 млн. руп. больше, чем в 1958 г. К концу 1958 г. на долю Великобритании приходилось 69,8% иностранных капиталовложений, на долю США — 10,5%; прибыли иностранных компаний в 1959 г. — 384 млн. руп.; иностранные капиталовложения в 1959 г. были меньше общей суммы прибыли иностранных компаний).

В июле 1961 г. в Индии, по официальным данным, насчитывалось 1,5 млн. безработных.

С 1950/51 г. по 1960/61 г. производство в промышленности возросло на 95%, в с. х-ве — на 40%. За этот же период национальный доход увеличился на 41,6%, доход на душу населения — на 16,9%. В 1960/61 г. 1% населения Индии получил 10% общенационального дохода, 5% населения — 20%, 13% населения — 33% и 81% населения — 37%.

В 1960/61 г. объем промышленного производства увеличился по сравнению с 1959/60 г. (оценка) на 12%. Доля гос. сектора в общем объеме промышленной продукции составила 8,4%.

Проект 3-й пятилетней программы (1961/62 г. — 1965/66 г.) предусматривает ассигнование 116 млрд. руп. из них 75 млрд. руп. — в гос. сектор и 41 млрд. руп. — в частный сектор. Для выполнения плана потребуется 57,7 млрд. руп. иностранной валюты; планируемая иностранная помощь должна составить 26 млрд. руп.

Сельское хозяйство. Основная отрасль — земледелие. Земли, пригодные к обработке (1956/57 г.), — 192,7 млн. га, под посевами и фруктовыми садами (1961 г.) — 160 млн. га. Орошается (1961 г.) ок. 28 млн. га. Общее производство продовольственного зерна в 1960/61 г. — 79 млн. т (в 1959/60 г. — 72,9 млн. т). С. х-во не обеспечивает полностью потребностей в продовольствии и сырье (хлопке, джуте, каучуке). Продовольствие, хлопок и джут — крупнейшая статья импорта (19% в 1960 г.).

Ввоз в Индию продовольственного зерна

Годы	В тыс. т	В млн. руп.
1957	3 558	1 623,9
1958	3 173	1 205,1
1959	3 807	1 414,1
1960	5 060	1 800
1961	3 495	...

Ввоз в Индию хлопка и джута-сырца (в млн. руп.)

Годы	Хлопок	Джут-сырец
1957—58	192	65
1958—59	251	26
1959—60	374	28
1960*	752	79
1961	693	72

* В Индии с 1960 г. внешнеторговая статистика приводится на календарный год.

3-я пятилетняя программа предусматривает увеличение производства продовольственного зерна до 100—105 млн. т, или на 50% по сравнению с урожаем 1958/59 г. Если задания программы по росту производства зерна и других продовольственных культур будут выполнены, Индия полностью обеспечит себя собственным продовольствием.

Крупные землевладельцы, составляющие 4% сельского населения, владеют 50% всей обрабатываемой земли; на долю 75% крестьян приходится 16% земли, ок. 25% крестьян — безземельные (1961 г.). Св. 20% сельского населения — с.-х. рабочие. Арендная плата остается высокой ($\frac{1}{3}$ — $\frac{1}{4}$ урожая).

Правительство Индии осуществляет в области с. х-ва некоторые реформы: наделяет землей часть безземельных и малоземельных крестьян, ограничивает размеры помещичьего землевладения, устанавливает максимальную арендную плату и т. д. Однако все эти мероприятия проводятся в ограниченных масштабах и поэтому не приводят к быстрому развитию капитализма в деревне. В 1961 г. капиталистическое хозяйство велось лишь на 3% всех земельных площадей.

Основным средством подъема с. х-ва правительство считает кооперирование крестьянства. К началу 1961 г. образовано ок. 2,3 тыс. производственных с.-х. кооперативов различных типов (в кооперативах сохраняется частная земельная собственность), обрабатывающих ок. 0,5% всех посевных площадей; созданы кредитные общества. Программы «общинных проектов» и «содействия национального развития» охватывали св. 300 тыс. деревень с населением 179 млн. чел. (1959 г.). На государственных залежных и пустынных землях создано несколько гос. механизированных ферм, в т. ч. крупная ферма площадью св. 12 тыс. га в Суратгархе (штат Раджастан) на базе подаренного СССР с.-х. оборудования. Уровень агротехники и механизации — низкий. Тракторов в стране ок. 30 тыс. (1961 г.). Основное с.-х. орудие — деревянный плуг (36,5 млн. шт.); железных плугов — 1,8 млн. шт. Имеется 177 тыс. ирригационных насосов. Используется ок. 1,2 млн. т минеральных удобрений (1961 г.).

Животноводство дает ок. 18% с.-х. продукции по стоимости, 9% нац. дохода. поголовье скота (1956 г., тыс.): крупный рогатый скот — 158 651, буйволы — 44 916, овцы — 39 246, козы — 55 405, лошади — 1483, ослы — 1055, верблюды — 776, мулы — 40. Продуктивность скота низкая, породистого скота мало.

Посевные площади и сбор важнейших культур

Культуры	Площадь (тыс. га)		Сбор (тыс. т)	
	1959/60 г.	1960/61 г.	1959/60 г.	1960/61 г.
Рис (очищенный)	33519	33724	29809	33700
Пшеница	13169	12849	9890	10648
Ячмень	3377	3204	2647	2734
Кукуруза	4332	4353	3673	3978
Просяные	35326	35723	15466	16060
Бобовые	24182	25040	11416	12467
Всего продовольственного зерна	89723	89855	72901	79588
Хлопок-волокно	7610	7677	682	959
Джут-волокно	682	619	825	723
Сахарный тростник	2112	2320	76243	86400
Табак	370	392	286	299
Чай	378	..	316	349*
Земляной орех (неочищенный)	6015	6254	4460	4462
Прочие масличные	7506	7077	1993	2204

*) Соответственно 1960 г. и 1961 г.

Преобладает тягловый крупный рогатый скот, из 47 млн. коров лишь ок. 20 млн. — молочные.

Промышленность. Численность рабочего класса (1958 г.) — 4,1 млн. чел. Наиболее развиты отрасли легкой промышленности: хлопчатобумажная (2-е место в капиталистическом мире после США, ок. 800 тыс. рабочих, св. 30% всей фабричной продукции, св. 200 тыс. станков и 13,5 млн. веретен), джутовая (св. 10% продукции, 274 тыс. рабочих), пищевая (св. 10% продукции, 484 тыс. рабочих в 1959 г.).

Производство важнейших видов промышленной продукции

Виды продукции	Единица измерения	1948 г.	1960 г.	1961 г.
Электроэнергия	млрд. кВт-ч	4,6	16,4	19
Нефть	тыс. т	..	450	500
Уголь	млн. т	30,3	52,6	56,1
Железная руда	"	2,3	10,6	12,1
Марганцевая руда	"	..	1,15	1,0
Слюда	тыс. т	..	3,3	4,1
Сталь (в слитках)	млн. т	1,3	18,5	18,4
Алюминий	тыс. т	3,4	60,1	74,1
Станки металлорежущие	млн. руп.	5,5	1068	1312
Кардные машины	шт.	..	680	821
Электромоторы	тыс. л. с.	60,0	1248	1761
Трансформаторы	тыс. квт	81,6	7300	10800
Вагоны товарные	шт.	..	51408	54500
Дизели	"	1020	7,8	8,2
Цемент	млн. т	1,6	355	410
Серная кислота	тыс. т	81,3	145	176
Кальцинированная сода	"	29,6	99	120
Каустическая сода	"	4,5	382	395
Сульфат аммония	"	35,8	317	367
Суперфосфат	"	21,7	345	364
Бумага и картон	"	99,5	4594	3671
Хлопчатобумажная ткань	млн. т	3949	788	847
Хлопчатобумажная пряжа	тыс. т	656,4	1085	970
Джутовые изделия	"	1105,8	2,4	2,9
Сахар	млн. т	1,1	332	325
Масло растительное	тыс. т	131,8

В марте 1961 г. построенный с помощью СССР з-д в Бхилаи дал 77 765 т чугуна и 52 084 т стали, в Дургануре — 62 090 т чугуна и 31 836 т стали, в Роуркела — 27 398 т чугуна и 16 166 т стали. В 1961 г. начаты работы по увеличению мощности Бхилайского завода до 2,5 млн. т в год. В апреле с помощью СССР началось сооружение завода тяжелого машиностроения, в мае — четырех гос. предприятий фармацевтической промышленности в Рияшикеше (штат Уттар-Прадеш), Хайдарабаде, Мадрасе и штате Керала.

В октябре начато строительство гидротехнического сооружения Парамбикулам-Алияр (штат Мадрас). В ре-

зультате завершения этого проекта будет орошено св. 20 тыс. га земли, вступит в строй ГЭС мощностью 180 тыс. квт. В 1961 г. пущены новые объекты на з-де тяжелого электрооборудования в Бхопале.

Особое значение приобретает проблема создания национальной нефтяной промышленности, обусловленная быстрым ростом потребностей в нефти и нефтепродуктах (8 млн. т в 1960/61 г.). Импорт нефти (1960/61 г., млн. т) — 2,7, нефтепродуктов — 1,7. Общая мощность всех нефтеперерабатывающих заводов частного сектора — ок. 5,6 млн. т. Для уменьшения зависимости от иностранных нефтяных монополий (американских «Стаявак» и «Калтекс» и английской «Бирма Шелл») правительство приняло решение о проведении по линии гос. сектора поисковых работ

на нефть и газ, создании сбытовой сети и строительстве с помощью СССР двух нефтеперерабатывающих з-дов в Барауни (штат Бихар) и Камбее (штат Махараштра) общей мощностью 3 млн. т нефти в год и в Нунмати (штат Ассам) мощностью 3 млн. т (при содействии РНР). Советские специалисты обнаружили в 1961 г. новое нефтяное месторождение в Калоле (штат Гуджарат). С августа 1961 г. в Камбее, где нефтяное месторождение также было открыто советскими специалистами, начата промышленная добыча (14 скважин дают около 1500 т нефти в сутки). В середине 1961 г. начато строительство заводов в Барауни и Нунмати. В августе подписано соглашение с итальянской компанией «Энтенационале Идрокарбури» о строительстве трубопровода от Барауни до Дели и Калькутты, а также о строительстве завода по переработке газа и завода смазочных масел. В сентябре подписано соглашение с Францией о совместной разведке нефти в р-не Джайсалмер (штат Раджастхан). В конце 1961 г. вступил в строй первый в Индии гос. нефтеперерабатывающий з-д мощностью 750 тыс. т нефтепродуктов в год. Завод построен с помощью РНР.

Мощность электростанций — 5,8 млн. квт (1961 г.), из них 3,3 млн. квт — гос. электростанции. Ок. 70% мощностей приходится на ТЭС, 30% — на ГЭС. Пром-сть потребляет ок. 70% вырабатываемой электроэнергии. Электрифицировано 19 860 населенных пунктов, т. е. 3,5%. В г. Тарапур (штат Махараштра) сооружается первая атомная электростанция мощностью 300 тыс. квт. С помощью СССР в ближайшие годы будут построены ТЭС в Нейвели (штат Мадрас), Корба (штат Мадхья-Прадеш) и Синграули (штат Уттар-Прадеш). Их общая мощность — ок. 1 млн. квт.

Широко развита кустарная и мелкая пром-сть (занято св. 15 млн. чел.). Основные отрасли: ручное ткачество, производство сахара-сырца («гур» и «кхандсари»), изготовление кустарно-художественных изделий, обуви, кожевенно-дубильное производство и т. д. Правительство Индии поощряет развитие мелкой и кустарной пром-сти гл. обр. для обеспечения занятости населения.

Транспорт. Длина ж. д. — св. 56,5 тыс. км (за исключением 716 км, принадлежат государству); на ж. д. занято св. 1 млн. чел. Электрифицировано 529 км. По ж. д. осуществляется св. 80% грузовых и ок. 70% пассажирских перевозок. В 1959/60 г. по ж. д. перевезено 1534 млн. пассажиров и 145 млн. т грузов (по сравнению с 1958/59 г. рост — ок. 6,6%). Длина автодорог (1961 г.) — ок. 590 тыс. км, в т. ч. с твердым покрытием (включая 24 тыс. шоссе) — 230 тыс. км, грунтовых — 360 тыс. км. Автопарк — 252 тыс. пассажирских и 233 тыс. грузовых автомобилей.

Тоннаж морского флота (апрель 1961 г.) — 905 тыс. бр.-рег. т. Грузооборот пяти крупнейших портов

(1960/61 г.) — 40 млн. т. Удельный вес индийского флота в перевозках внешнеторговых грузов (1961 г., оценка) — 15%. Гражданская авиация обслуживается двумя гос. авиакомпаниями: «Индиян эрлайнс корпорейшн» — внутренние линии (в 1960 г. перевезено 98 тыс. пассажиров и 34,1 тыс. т груза) и «Индиян эрлайнс корпорейшн» — международные линии (в 1960 г. перевезено 109,9 тыс. пассажиров, 4 тыс. т груза и почты).

Финансы. Денежная единица — индийская рупия. По курсу Госбанка СССР на январь 1962 г. 100 индийских рупий = 19 руб. 04 коп. Бюджет центрального правительства на 1960/61 г.: по доходам — 9237,2 млн. руп., по расходам — 9573,8 млн. руп. Дефицит платежного баланса в 1960/61 г. составил 3 650 млн. руп.

Иностранные займы и кредиты на 1 января 1961 г. (в млн. руп.)

Страны	Займы	Кредиты
МБРР	3 250	
США	6 280	240
Англия	1 200	400
ФРГ	1 220	280
СССР	3 240	2 380
Япония	240	—
Канада	160	—
Чехословакия	230	230
Югославия	190	190
Польша	140	140
Швейцария	110	110
Итого . . .	18 260	3 970

Из общей суммы кредита 2460 млн. руп. включены в общую сумму займов.

В феврале 1961 г. подписано соглашение о предоставлении Советским Союзом кредита в сумме 600 млн. руп. на строительство промышленных объектов по 3-й пятилетней программе.

Большое внимание экономическим связям с Индией уделяли в 1961 г. США и другие страны Запада. Весной 1961 г. правительство США официально заявило, что в первые 2 года третьей пятилетки оно предоставит Индии 1,1 млрд. долл. В течение 1961 г. между США и Индией был подписан ряд крупных контрактов. В октябре заем на 50 млн. долл. был предоставлен Индии МБРР.

Внешняя торговля. В 1960/61 г. (млн. руп.): импорт — 10 710; экспорт, включая реэкспорт, — 6430. Основные статьи импорта (1960/61 г., в млн. руп.): машины и оборудование — 1250, черные металлы — 1350, хлопок-сырец — 820, нефть и нефтепродукты — 680; экспорта: джутовые изделия — 1310, чай — 1230, хлопчатобумажные ткани — 280, кожа и изделия из кожи — 250, табак — 150, растительные масла — 90.

Географическое направление внешней торговли (в % к общему итогу)

Страны	Импорт		Экспорт	
	1958/59 г.	1959/60 г.	1958/59 г.	1959/60 г.
Великобритания	19,9	20,5	26,8	24,5
США	23,8	21,3	15,8	13,2
ФРГ	11,2	12,6	3,0	3,3
Япония	5,4	6,4	5,3	5,0
Канада	1,5	1,6	2,7	2,8
Италия	2,4	2,5	1,3	1,4
Франция	1,9	1,6	1,2	1,3
Австралия	2,2	1,5	3,4	2,5
Вирма	2,0	0,6	1,1	0,9
СССР	1,3	2,4	4,8	4,7

Важнейшие события. 4—6 января 1961 г. очередной 66-й съезд ИНК обсудил вопрос о национальной интеграции, одобрил проект 3-й пятилетней программы, выработал рекомендации по укреплению роли панчатов (органов местного самоуправления в деревне), вновь одобрил политику неприсоединения к блокам держав и принял ряд резолюций по внешнеполитическим вопросам (разоружение, ликвидация колониализма, лаосский вопрос, положение в Конго и Алжире и др.).

В январе в Коимбатуре (штат Мадрас) состоялся 26-й съезд Всеиндийского конгресса профсоюзов. Съезд обсудил международное положение и проблемы улучшения условий жизни трудящихся. Съезд принял резолюцию о полной поддержке инициативы СССР в ООН и вне ее в целях достижения соглашения о всеобщем и полном разоружении под строгим международным контролем и о мирном разрешении германской проблемы.

30 марта — 2 апреля в г. Тричур (штат Керала) состоялась XVIII сессия Всеиндийского крестьянского союза. Принятые резолюции требуют отмены помещичьего землевладения и передачи земли крестьянам.

В фезрале в Дели проходила 14-я Всемирная ассамблея здравоохранения.

В феврале в р-не Калькутты прошла мощная забастовка 225 тыс. рабочих 91 джутовой фабрики, протестовавших против сокращения рабочей недели с 48 до 42,5 часов с соответствующим снижением заработной платы.

25 февраля президент Индии опубликовал заявление о введении президентского правления в штате Орисса, где из-за кризиса между партиями ИНК и «Ганагантра париад» ушло в отставку правительство штата, сформированное этими партиями. Указом президента было распущено законодательное собрание штата и назначены новые выборы. На состоявшихся в июне выборах большинство мест в собрании получил ИНК.

7—16 апреля в г. Виджаявада (штат Андхра-Прадеш) состоялся VI съезд КПИ. С докладом о международной и внутривнутриполитической обстановке в Индии, а также о задачах партии выступил ген. секретарь Национального совета КПИ А. Гхош. Съезд одобрил политическую резолюцию, в которой выражается полная поддержка решений Московского Совещания представителей коммунистических и рабочих партий, дается исчерпывающий анализ внутривнутриполитического положения в Индии, внешней политики индийского правительства и определяются задачи партии. Съезд избрал руководящий орган партии — Национальный совет в составе 110 чел. На съезде присутствовала делегация КПСС во главе с членом Президиума ЦК КПСС М. А. Суловым.

8 мая было торжественно отмечено 100-летие со дня рождения Рабиндраната Тагора. Этот день был объявлен в Индии нерабочим.

В мае — июне в штате Ассам произошли серьезные столкновения между ассамцами и бенгальцами. В районе волнений было объявлено чрезвычайное положение.

В июне состоялся пленум Национального совета КПИ, на котором был избран Центральный исполнительный комитет в составе 25 чел. и Центральный секретариат в составе 5 чел. Ген. секретарем вновь был избран А. Гхош (умер 13 января 1962 г.). Пленум обсудил вопрос о тактике партии на третьих всеобщих выборах.

В июне — июле в штате Бихар свирепствовала эпидемия холеры. В сентябре в том же штате во время разлива р. Ганг было затоплено ок. 3 тыс. деревень с населением ок. 2 млн. чел. В октябре в штате Уттар-Прадеш в результате наводнения без крова осталось 400 тыс. чел.

В октябре в Дели состоялось совещание представителей всех политических партий и общественности по воп-

росам национального единства. Собрание приняло кодекс, излагающий нормы поведения политических партий. Кодекс предусматривает запрещение всякой политической агитации по различным вопросам религиозного, кастового, лингвистического или регионального характера.

В ноябре состоялся 2-й съезд реакционной партии «Сватантра». На съезде была развернута кампания против нейтралистской внешней политики Неру и особенно — политики сотрудничества Индии с СССР и другими социалистическими странами.

Внешняя политика. В 1961 г. Индия продолжала проводить нейтралистский внешнеполитический курс, основанный на неприсоединении к военно-политическим блокам. Индийское правительство выступало в 1961 г. за разрешение проблемы разоружения, ликвидацию колониализма, урегулирование мирным путем международных конфликтов и прекращение испытаний ядерного оружия. На XVI сессии Генеральной Ассамблеи ООН Индия внесла проект резолюции о претворении в жизнь Декларации о предоставлении независимости колониальным странам и народам.

В 1961 г. успешно развивалось советско-индийское сотрудничество по международным вопросам. Выступая 7 декабря в парламенте, Неру дал высокую оценку советским предложениям о полном и всеобщем разоружении, выдвинутым Н. С. Хрущевым в ООН.

В феврале в Индии пребывала советская правительственная делегация во главе с пред. ГКЭС С. А. Скачковым. 20 февраля — 3 марта в Индии с официальным визитом находился А. Н. Косыгин. Состоялись переговоры о дальнейшем укреплении экономического сотрудничества Индии и СССР; было подписано соглашение о предоставлении Индии кредита в размере 600 млн. руп. В счет предоставленного кредита с помощью СССР будет, в частности, построена гидроэлектростанция на р. Бхакра мощностью 480 тыс. квт. В апреле М. А. Сулов был принят премьер-министром Неру. 6—11 сентября Неру находился с визитом в СССР, он имел с Н. С. Хрущевым обстоятельные и дружеские беседы по вопросам дальнейшего развития советско-индийских отношений, а также по важнейшим международным проблемам. 15—29 декабря в Индии находился с государственным визитом по приглашению президента Прасада Пред. Президиума Верховного Совета СССР Л. И. Брежнев. 6 октября в Вене было подписано соглашение между СССР и Индией по мирному использованию атомной энергии.

Расширились экономические и культурные связи Индии и с другими социалистическими странами. 9 марта в Дели подписано соглашение о культурном сотрудничестве между Индией и МНР. В ноябре заключено соглашение с ВНР о сотрудничестве в области использования атомной энергии в мирных целях.

В ноябре Неру находился с официальным визитом в США, где вел переговоры с Кеннеди. В опубликованном 9 ноября коммюнике говорится, что в ходе переговоров обсуждались проблемы достижения мирного урегулирования в Берлине, заключения договора о запрещении ядерных испытаний, разоружения, положения в Юго-Восточной Азии, вопрос о Конго и т. д. В том же месяце Неру посетил с официальным визитом Мексику.

Премьер-министр Неру выезжал на конференцию стран Содружества в Лондон (март). Вторично Неру выезжал в Лондон для переговоров с Макмилланом по международным вопросам в ноябре. Дважды (в марте и ноябре) Неру нанес визит в ОАР и вел переговоры с Насером и (в ноябре) — с Насером и Тито.

Индию посетили: королева Англии Елизавета II и министр иностранных дел Англии Хьюм (январь), государственный секретарь США Раск (март), премьер-министр Лаоса Суванна Фума (апрель), премьер-министр Японии Икэда (ноябрь), президент Аргентины Фрондиси (декабрь).

29 ноября — 7 декабря в Индии с дружественным визитом находился первый космонавт мира Ю. А. Гагарин.

18 декабря индийские войска вступили в Гоа, Даман, Диу — бывшие португальские колонии на территории Индии. В тот же день Совет Безопасности ООН обсуждал жалобу Португалии на «индийскую агрессию». Благодаря позиции СССР и поддержке социалистических и нейтралистских государств, «жалоба» была отвергнута. 19 декабря португальские воинские части в Гоа, Дамане и Диу капитулировали и население этих территорий было освобождено от иностранного господства. 20 декабря Н. С. Хрущев в приветственной телеграмме на имя Д. Неру поздравил народ и правительство Индии с этой исторической победой.

В 1961 г. продолжали оставаться напряженными отношения Индии с КНР из-за пограничного конфликта.

Несколько уменьшилась напряженность в отношениях между Индией и Пакистаном. В январе был мирно разрешен длительный спор о западной границе (между Зап. Пакистаном и Пенджабом). Л. Хлебников.

ИНДОНЕЗИЯ

(Республика Индонезия)

Общие сведения. Индонезия — государство в Юго-Вост. Азии, на о-вах Малайского архипелага. Республика (с авг. 1945 г.). Территория — 1904,5 тыс. км², включая зап. часть о-ва Новая Гвинея (Западный Ириан — площадью в 412,8 тыс. км² и с населением ок. 0,7 млн. чел.), которую Нидерланды продолжают незаконно удерживать под своим господством. Население — 95,9 млн. чел. (1961 г.), в т. ч. ок. 2/3 находятся на Яве. В стране живет ок. 50 народностей, наиболее многочисленные — яванцы и сунданцы. Преобладающая религия — мусульманство. Официальный язык — индонезийский. Столица — г. Джакарта (св. 2,5 млн. жит. в 1960 г.).

Государственный строй. Глава государства — президент (со дня провозглашения Республики — Ахмед Сукарно), наделенный, согласно конституции 1959 г., широкой законодательной и исполнительной властью. Он одновременно премьер-министр и главнокомандующий вооруженными силами. Его единоличным решением

производятся назначение и смещение министров. Правительство, формируемое им на пятилетний срок, не ответственно перед парламентом. Высший орган государственной власти — Временный Народный консультативный конгресс; в его состав входят все члены парламента, представители от административно-территориальных районов, политических партий и т. н. «функциональных групп» населения: вооруженных сил, общественных и религиозных организаций, рабочих, крестьян, женщин, молодежи и т. п.; образован в авг. 1960 г. в составе 609 членов и считается временным, т. к. депутаты избраны не всеобщим голосованием, а персонально назначены президентом; на неопределенное время конгресс лишен своего основного права влиять на содержание конституции. Однопалатный парламент («Совет представителей») создан в июне 1960 г. также не путем всеобщих выборов, а президентским указом; состоит из 283 депутатов, в т. ч. 153 от «функциональных групп» населения и 130 от политических партий

(44—от Национальной партии, 36—от партии Нахдатул улама и 30—от Коммунистической партии). Парламент рассматривает и выдвигает законопроекты, которые приобретают силу закона после ратификации президентом. Правительство образовано в июле 1959 г.; первый министр (заместитель премьер-министра) — Р. Х. Джуанда. 9 марта 1961 г. решением президента Сукарно в состав правительства включены все четыре заместителя председателя ВНКК, а также председатель парламента и все три заместителя. В соответствии с этим решением в правительство вошли руководители КПИ—Айдит и Лукман. Для оказания помощи правительству существуют три представительных гос. органа: Высший совещательный совет (возглавляется президентом; дает консультации по вопросам, интересующим правительство, и делает правительству встречные рекомендации), Национальный плановый совет (занимается вопросами гос. экономического планирования) и Комитет контроля за деятельностью гос. аппарата. Все гос. органы в своей деятельности основываются на пяти принципах, сформулированных в «политическом манифесте» Сукарно в августе 1959 г. и известных под сокращенным названием «УСДЕК»: «Конституция 1945 г.», «индонезийский социализм», «направляемая демократия», «направляемая экономика» и «национальная самобытность».

Политические партии и профессиональные союзы. В 1961 г. партийная система Индонезии подверглась серьезным изменениям в соответствии с президентскими декретами. Были распущены политические партии с числом членов менее 150 тыс., а также запрещены две крупные реакционные партии — Машуми и Социалистическая (ПСИ) за участие в мятеже 1958 г. Кроме того, прекратили свою деятельность «Демократическая Лига», объединявшая крайне правые политические группировки, и некоторые реакционные «неполитические» организации, в т. ч. «Индонезийская массонская ложа», «Движение морального перевооружения». Вместо более 30 существовавших в 1960 г. политических партий официальное признание правительства получили следующие 8 партий.

Национальная партия Индонезии (НПИ). Образована в 1927 г., воссоздана в 1946 г. Выступает за развитие независимой национальной экономики, за «позитивный нейтралитет», мирное сосуществование во внешней политике. Идеологической основой является разработанная Сукарно доктрина «мархаэнизма». Ок. 4 млн. чл. Руководит общественными организациями: Демократическая молодежь Индонезии, Демократические женщины Индонезии. Председатель — Сувирио. Печатные органы — газета «Сулу Индонезия» и журнал «Суара мархаэнис».

Коммунистическая партия Индонезии (КПИ). Основана 23 мая 1920 г. Ок. 2 млн. чл. Руководит организациями Народная молодежь — «Пемуда ракьят» (1250 тыс. чл.) и Движение женщин Индонезии — «Гервани» (ок. 700 тыс. чл.). На выборах в местные органы власти в 1957—58 гг. КПИ заняла первое место, получив ок. 8 млн. голосов. Пред. партии — Д. Н. Айдит. Печатные органы — газета «Хариан ракьят» (1 февраля торжественно отмечена 10-я годовщина со дня выхода 1-го номера газеты) и журнал «Бинтаи мерех». Партия Нахдатул Улама (НУ). Основана в 1926 г. (в 1945—52 гг. — коллективный член партии Машуми). Объединяет часть мусульманской интеллигенции и национальной буржуазии. Выступает за национальную независимость, но против некоторых демократических преобразований, в частности в области аграрных и семейно-брачных отношений; нередко блокируется с правыми элементами. Руководит молодежной организацией «Ансор» и женской — «Муслима-Ну». Председатель — Идхам Халид. Печатный

орган — газета «Дута машаракат». Партия Индонезии («ПАРТИНДО»), отколовшееся левое крыло Национальной партии. Официальная идеология — «мархаэнизм». Партийные лидеры — Асмара Хади, И. Рустаман. Партия Мусульманский Союз Индонезии (ПСИИ). Основывается на принципах ислама. Председатель — Аруджи Картавината. Союз защитников независимости Индонезии (ИПКИ) — организация, близкая к Национальной партии. Партийные лидеры — Сугирман, Р. Шамсуддин, Таулу. Партия Мурба («Пролетарская») — немногочисленная рабочая партия, выступает за строительство социализма, нередко действовала с левацких позиций. Партийные лидеры — Маруто, Суджоко. Католическая партия. Объединяет часть индонезийцев — католиков. Председатель — Касимо.

Все перечисленные партии входят в Национальный фронт Индонезии — контролируемую правительством организацию, созданную в 1960 г. Официальные задачи Фронта — завершение национальной революции, строительство справедливого и процветающего общества, освобождение Западного Ириана. Председатель — Сукарно. Принятые в марте 1961 г. дополнительные положения устава Национального фронта предусматривают, что политические партии обязаны выполнять любой приказ председателя в рамках общих задач, а также что Национальный фронт не будет принимать участия в будущих всеобщих выборах. Кроме Фронта молодежи Индонезии, созданного в 1960 г. с задачами, аналогичными задачам Национального фронта, в августе 1961 г. образована детская организация «Прамук» («Авангард»). Организацию возглавляет Сукарно.

Профсоюзным движением охвачено св. половина рабочего класса Индонезии (вкл. плантационных рабочих). Крупнейшее профсоюзное объединение — Центральная организация профсоюзов Индонезии (СОБСИ) насчитывает 2,7 млн. членов, что составляет св. 70% всех организованных рабочих. Образована в 1946 г.; с 1947 г. — член ВФН; поддерживает КПИ. Другие профцентры имеют ок. 600 тыс. членов. Два из них связаны с Национальной партией, это — Демократическое объединение рабочих Индонезии (КБКИ) и Объединение профсоюзов Индонезии (ГСБИ). Под влиянием партии Нахдатул Улама находится Всендонезийский профсоюз мусульманских рабочих (САРБУМУСИ). Правосоциалистическим профцентром является Всендонезийский конгресс профсоюзов (КБСИ). Партия Мурба руководит Центральной организацией профсоюзов Республики Индонезии (СОБРИ). С исламистскими партиями связаны профцентры: Исламистское объединение рабочих-мусульман Индонезии (СБИИ) и др. Еще ок. 400 тыс. рабочих являются членами автономных профсоюзов, не входящих в общенациональные объединения. В июле 1960 г. правительство выдвинуло предложение о слиянии всех профсоюзов страны, в соответствии с концепцией «направляемой демократии», в единую контролируемую правительством Объединенную федерацию профсоюзов Индонезии. Это предложение, однако, было отклонено рядом профсоюзов, в т. ч. СОБСИ, которые, в свою очередь, призвали к созданию Единой конфедерации профсоюзов.

Экономика. Индонезия испытывает большие экономические трудности из-за нерешенности аграрного вопроса, сильной внешнеторговой зависимости от мирового капиталистического рынка, вооруженных мятежей и других проявлений подрывной деятельности

внутренней реакции, острой нехватки квалифицированных административных и технических кадров и т. п. Национальный доход в 1960 г. оценивался в 236 млрд. рупий (в 1959 г. — 202,9 млрд.). Правительство пытается решить задачу создания независимой национальной экономики на базе гос. сектора, который охватывает ок. 70% всех прямых капиталовложений в хозяйство страны.

1961 год явился первым годом осуществления 8-летнего «Плана всеобщего национального развития» (1961—69 гг.). Согласно уточненному варианту этой программы, общий объем ассигнований составит 240 млрд. рупий (из них в иностранной валюте—50%, или ок. 2,7 млрд. ам. долл.). Всего за 8 лет намечено выполнить 343 проекта, предусматривающих строительство ок. 3500 новых предприятий. Финансирование плана предполагается осуществлять на 80% из внутренних источников, на 20%—за счет внешних кредитов и займов. Рассчитывается, что доходы от нефтяной промышленности покроют 78% необходимых расходов в иностранной валюте. Капиталовложения по плану 1961 г. должны были составить 30 млрд. рупий. Однако ухудшение общего экономического положения страны из-за неблагоприятной внешнеторговой конъюнктуры и значительных стихийных бедствий нарушили эти планы. В июне правительство оказалось вынужденным пересмотреть задания первого года 8-летки и сократить кол-во первоочередных объектов с 19 до 10, в частности из их числа были исключены предприятия нефтехимии, ф-ка искусств. волокна, целлюлозно-бум. ф-ка и др.

Сельское хозяйство. В этой отрасли экономики занято ок. 70% самодеятельного населения и создается св. 60% нац. дохода. Индонезия — мировой производитель каучука, хинина, пальмового масла, копры и др. Производство зерновых не удовлетворяет потребности страны и ежегодно импортируется 600—800 тыс. т риса. 60% крестьян не имеют земли и вынуждены прибегать к аренде на кабальных условиях или идти в батраки. 80% крестьян на Яве возделывает земельные участки менее 1 га. Средняя урожайность риса менее 10 ц/га. Общее производство зерновых на душу населения в 1959/60 г. на 15% отставало от уровня 1938 г. Индекс производства экспортных с.-х. культур в 1959 г., исключая каучук (1938 г.=100), составил 47 для плантаций и 39 для крестьянских хозяйств. В 1961 г. произошло сокращение с.-х. производства в результате гибели значительной части урожая из-за стихийных бедствий и сокращения спроса на экспортные культуры.

Производство основных продовольственных культур

Культуры	Площадь (тыс. га)		Сбор (тыс. т)	
	1959 г. *	1960 г.	1959 г. *	1960 г.
Рис	7197	7203	12402	13513
Кукуруза	2307	2448	2101	2210
Маниок (кассава)	1400	...	12000	...
Батат	433	...	2900	...
Арахис	363	...	425	366
Соевые бобы	606	...	431	432

* Данные уточненные.

В 1960 г. произведено (тыс. т): натурального каучука — 639,6; пальмового масла — 140,8; тростникового сахара — 810 (в т. ч. 140 неочищенного), копры—780; табака (1958)—66,9; чая — 40,9; кофе—91,5; какао-бобов—1,1; грубых волокон — 20.

Поголовье скота (1959 г., тыс.): крупного рогатого скота — 7698 (в т. ч. 2822 буйволов), лошадей — 654, коз —

5366, овец — 2446, свиней — 1943. Улов рыбы в 1960 г. — 753,7 тыс. т.

В январе 1961 г. правительство опубликовало правила предстоящего проведения земельной реформы, согласно которым величина землевладения устанавливается в пределах менее 2 га и не более 15 га для поливных и 20 га—для неполивных земель. В этих пределах величина надела будет зависеть от размера территории и плотности населения отдельных районов. В течение 1961 г., однако, никаких практических мер к проведению реформы не принималось.

Промышленность. Наиболее развиты добыча и переработка нефти, добыча оловянной руды, бокситов, кам. угля, первичная обработка с.-х. продуктов и текстильное пр-во на импортном сырье. В добывающей и обрабатывающей пром-сти занято 10% самодеятельного населения и на ее долю приходится ок. 14% нац. дохода.

Производство важнейших видов промышленной продукции

Виды продукции	Единица измерения	1959 г.	1960 г.
Каменный уголь	тыс. т	637.6	658.3
Нефть	" "	18218.3	20596.0
Природный газ	млн. куб. м	2232.0	2436.0
Оловянные концентраты	тыс. т	22.0	23.0
Марганцевая руда	" "	42.8	10.9
Бокситы	" "	387.2	395.7
Иод	кг	356.0	3594.0
Нефтепродукты	тыс. т	11963.8	11889.1
Цемент	" "	403.0	388.0
Бумага	" "	7.2	...
Хлопчатобумажные ткани	млн. м	...	250

В 1961 г. произошел дальнейший рост нефтедобычи, но сократилась добыча олова. В связи с увеличением импорта промышленного сырья несколько возросло производство в обрабатывающей промышленности, которая до этого работала на половину своей мощности. В 1961 г. завершилось строительство трех прядильных фабрик в Джакарте, Маланге (Ява) и на о-ве Бали. 24 февр. 1961 г. был подписан протокол об использовании советского кредита в 250 млн. долл., согласно которому СССР окажет помощь в строительстве ГЭС на р. Асахан мощностью 120 тыс. кВт; алюминиевого завода с годовым производством 70 тыс. т глинозема, 18 тыс. т алюминия и 12 тыс. т алюминиевого проката; линии высоковольтной передачи в 165 км; химического завода по производству 100 тыс. т кальцинированной соды и 40 тыс. т каустической соды в год; металлургического завода мощностью 250 тыс. т стали в год; а также в проведении проектных и геологоразведочных работ.

Транспорт. В 1960 г. суда международных морских линий погрузили в Индонезии 16,0 млн. т товаров и разгрузили 3,1 млн. т (в 1959 г. соответственно 12,8 и 3,5). Внутренние межостровные коммуникации в 1960 г. обслуживало 148 кораблей общим водоизмещением в 208,2 тыс. бр.-рег. т (включая зафрахтованные суда). Ж. д.—ок. 6,6 тыс. км (в т. ч. 4,7 тыс. км на Яве и 1,9 тыс. км—на Суматре). В 1960 г. по ж. д. перевезено 6,6 млн. т грузов и 211 млн. пассажиров (в 1959 г. соответственно 6 млн. т и 190 млн. чел.). Автодорог 79,3 тыс. км.

Внешняя торговля. В 1960 г. стоимость экспорта и импорта — соответственно 37 823 и 25 841 млн. рупий (в 1959 г. по новому курсу рупии — 39 252 и 20 639). Главные статьи экспорта (%): натуральный каучук — 44,9; нефть и нефтепродукты — 26,3; олово и оловянные концентраты — 6,5, табак — 3,4; копра —

3,4; чай — 3,3. Структура импорта (в %): потребительские товары — 37,1, сырье и полуфабрикаты — 40,9; машины и оборудование — 22,0. В целом внешняя торговля продолжала зависеть на 90% от капиталистического рынка. В 1961 г. условия торговли для Индонезии ухудшились. Снизилась стоимость экспорта из-за падения цен на ряд индонезийских товаров, в прежде всего на каучук и нефтепродукты. Напротив, объем импорта значительно возрос в связи с началом мероприятий по выполнению 8-летней программы.

Ф и н а н с ы. Денежная единица Индонезии — индонезийская рупия (=100 сен). По курсу Госбанка СССР на 1 января 1962 г. 100 рупий = 2 рубля.

К концу июня 1961 г. золото-валютные запасы Индонезии сократились до 179 млн. долл. по сравнению с 338 млн. долл. в конце 1960 г. Дефицит госбюджета в 1961 г. намечался в размере 16,65 млрд. рупий (в 1960 г. — 6,9 млрд. рупий). Особенно значительными были затраты на вооруженные силы, поглотившие около половины всех правительственных расходов. Индекс розничных цен на продовольственные товары в Джакарте (1953 г. = 100): 325 в декабре 1959 г., 388 в декабре 1960 г. и 458 в мае 1961 г. Общий размер иностранных займов и кредитов к 1961 г. составил 1715,7 млн. долл., в т. ч. 1047,6 млн. долл. предоставляли капиталистические страны (из них США — ок. 717 млн. долл.) и 688,1 млн. долл. — социалистические страны. В 1961 г. были заключены соглашения о получении новых кредитов: 40 млн. долл. у КНР, 2 млн. долл. у НРБ, 30 млн. долл. у ПНР и 28 млн. долл. у ВНР.

Важнейшие события. В 1961 г. индонезийское правительство продолжало проведение мероприятий, намеченных «Политическим манифестом» Сукарно. В январе был определен состав руководящих органов Национального фронта, а в марте — приняты дополнительные решения о его уставе, о членстве и создании региональных отделений. В феврале и марте опубликованы указы о запрещении всех политических организаций, которые отказались признать «Политический манифест», а также антикоммунистической «Демократической лиги» и некоторых «неполитических» организаций. Одновременно происходил самороспуск небольших политических партий, не отвечавших требованиям президентского декрета.

Большое значение для дальнейшей консолидации демократических сил страны имело празднование 23 мая 41-й годовщины КП Индонезии, а также проведение в сентябре VI конгресса массовой молодежной организации «Пемуда ракьят» и в декабре IV конгресса массовой женской организации «Гервани».

Продолжалось дальнейшее ограничение голландского капитала, в январе постановлением правительства национализированы 43 предприятия, ранее принадлежавшие голландцам, в т. ч. торговые фирмы, страховые компании, гостиницы и т. д. В марте, в связи с возмущением населения действиями бельгийских колонизаторов в Конго и злодейским убийством Патриса Лумумбы, военные власти Индонезии взяли под контроль бельгийские плантации на Сев. Суматре.

В 1961 г. армия проводила успешные военные операции против антиправительственных вооруженных группировок. В марте капитулировали 25 тыс. мятежников на Сев. Сулавеси, еще 2 тыс. — сдались в апреле на Сев. Суматре. Капитуляция отдельных групп мятежников продолжалась в мае—июне. 17 авг. правительство объявило амнистию всем мятежникам, которые сдадутся до 5 октября.

1961 г. характеризовался нарастанием борьбы индонезийского народа за освобождение Зап. Ириана. В декабре приказом президента Сукарно был создан оперативный штаб по освобождению Зап. Ириана.

17 августа Индонезия торжественно отметила 16-летие своей независимости.

В мае—июне делегация КПИ во главе с председателем ЦК Айдитом посетила СССР и МНР. В июне делегация находилась в КНР.

В октябре делегация КПИ во главе с Айдитом участвовала в работе XXII съезда КПСС.

В ноябре председатель ЦК КПИ Айдит находился с визитом в КНР.

В декабре открылась новая авиалиния Москва—Джакарта.

Внешняя политика. В 1961 г. индонезийское правительство по-прежнему продолжало проводить политику позитивного нейтралитета, выражающуюся в отказе от участия в агрессивных военных блоках и поддержке требований всеобщего разоружения и мирного сосуществования государств с разными социально-экономическими системами. Исходя из этих принципов, президент Индонезии Сукарно в сентябре принял участие в Белградской конференции неприсоединившихся государств. Вместе с президентом Мали Модибо Кейта он затем посетил Вашингтон, чтобы вручить президенту США послание участников конференции с призывом к миру и окончательной ликвидации колониализма. В апреле в Бандунге открылась сессия Совета солидарности народов Азии и Африки, на которой были обсуждены вопросы борьбы против колониализма, империализма и расовой дискриминации.

Неуклонно укреплялись дружеские связи и сотрудничество Индонезии с СССР и другими странами социалистического лагеря. 2—6 января в СССР находились индонезийская правительственная миссия во главе с министром национальной безопасности, нач. штаба армии Индонезии генералом Насутином, с участием министра иностранных дел д-ра Субандрио. Было подписано советско-индонезийское соглашение. После пребывания в СССР ген. Насутион находился с 4-дневным визитом в Индии. В январе в Джакарте подписаны контракты о помощи СССР Индонезии в строительстве 2 атомных реакторов для мирных целей. В январе в Индонезии находился с визитом глава ВПАР Ферхат Аббас. Было подписано индонезийско-алжирское комюнике. В феврале Джакарту посетила делегация советских ученых—представителей АН СССР для обсуждения вопроса научного сотрудничества. Продолжалась деятельность в стране компаний капиталистических стран. В феврале индонезийское правительство и английская фирма подписали контракт на строительство в Индонезии трех прядильных фабрик.

В феврале Индонезия и Бирма подписали соглашение об обмене 12 500 т бирманского риса на пряности и др. продукты. В феврале в СССР находилась индонезийская правительственная миссия во главе с председателем национального планового совета Индонезии Мохаммедом Ямином. В марте в знак протеста против действий руководства ООН в Конго правительство Индонезии отозвало свои войска из контингента ООН. В том же месяце президент Сукарно одобрил решение Высшего Консультативного Совета об установлении дипломатических отношений с правительством А. Гиенги в Стэнливиле. 11 марта правительство Индонезии полностью разорвало дипломатические отношения с Голландией. 31 марта в Джакарте были подписаны договор о дружбе и соглашение о культурном сотрудничестве между Индонезией и КНР.

В мае в СССР находилась делегация Народного консультативного конгресса Индонезии во главе с председателем конгресса, министром Русланом Абдульгани; после пребывания в СССР делегация посетила РНР и ВНР. 10 мая в Москве подписан план культурного сотрудничества между СССР и Индонезией на 1961 г.

В мае с государственным визитом президент Сукарно находился в ВНР и ЧССР. В июне в СССР с государственным визитом прибыл президент Индонезии др Сукарно и др. индонезийские гос. деятели.

В июне в СССР находился с визитом начальник штаба индонезийской армии ген. Насутнион.

В июне президент Сукарно нанес визит в КНР. Позднее он посетил ФНРЮ.

В июле в ОАР находился с визитом ген. Насутнион.

В июне—июле Владивосток с визитом дружбы посетили военные корабли Индонезии.

11 августа в Джакарте подписан договор об экономическом и техническом сотрудничестве между ПНР и Индонезией. ПНР предоставит Индонезии кредит в 10,7 млн. ф. ст. для строительства промышленных предприятий.

В августе в Индонезии с государственным визитом находился председатель Совета Министров ВНР Ф. Мюнних.

В сентябре СССР посетил мин. ин. дел Индонезии Субандрио.

В октябре визит в Индонезию нанес главнокомандующий ВМФ СССР адм. С. Г. Горшков, 11 октября С. Г. Горшков передал в дар правительству Индонезии от имени правительства СССР 10 бронекатеров.

11 октября в Пекине подписано соглашение об экономическом и техническом сотрудничестве между КНР и Индонезией.

В октябре в Индонезии находился с официальным визитом председатель Государственного совета ПНР А. Завадский.

В декабре в Джакарте подписан протокол о товарообороте между СССР и Индонезией на 1962 г., который предусматривает 50-процентное увеличение торговли по сравнению с 1961 г. В том же месяце в Джакарте подписано советско-индонезийское соглашение о сотрудничестве по вопросам связи. *Я. Гузеватый.*

ИОРДАНИЯ

(Хашимитское Королевство Иордании)

Общие сведения. Иордания — государство на Ближнем Востоке. Конституционная монархия. Площадь — 96,6 тыс. км². Население — 1752 чел., из которых ок. 591 тыс. чел. — беженцы из Израиля. Государственный язык — арабский. Государственная религия — ислам (суннитского толка). Столица — г. Амман (ок. 245 тыс. жит., 1960 г.).

Государственный строй. Глава государства — король Хусейн ибн Талал (с 1952 г.). Премьер-министр с 28 января 1962 г. — Васфи Телль. Министр иностранных дел — Хазем Нусейба. Законодательная власть принадлежит двухпалатному парламенту (король пользуется правом вето), исполнительная — правительству во главе с премьер-министром, которое ответственно перед парламентом.

Политические партии. Все политические партии с апреля 1957 г. находятся вне закона. Нелегально действуют Коммунистическая партия Иордании (основана в 1951 г.), генеральный секретарь — Фуад Нассар; Национальный фронт, объединяющий многие прогрессивные силы страны (создан в 1954 г.); Социалистическая партия арабского возрождения («Аль-Баас») — крайне националистическая партия; Партия арабского освобождения — правонационалистическая партия, выступающая за создание мусульманской империи; Арабская конституционная партия — реакционная партия феодально-монархической верхушки (основана в 1956 г.); Национально-социалистическая партия — основная партия национальной буржуазии, практически прекратила деятельность в результате репрессий и террора.

Экономика. Иордания — слабо развитая аграрно-скотоводческая страна с пережитками докапиталистических отношений и зарождающимся промышленным производством. В экономике страны сильны позиции иностранного капитала, гл. обр. американского и английского. В 1960/61 г. «помощь» США составила 40,5 млн. долл.

Сельское хозяйство. По цензу 1953 г. 70,7 тыс. землевладельцев (из 118,8 тыс.) имели менее чем по 5 га, 22 крупных помещика — св. 1000 га каждый. Основная отрасль — зерновое хозяйство, а также кочевое скотоводство. В последнее время развиваются овощеводство и садоводство. Обрабатывается 1083 тыс. га, в т. ч. 75,9 тыс. га орошается. В 1959 г. насчитывалось 807 тракторов, включая дорожные. Сбор основ-

ных с.-х. культур в 1959 г. (в тыс. т, в скобках — посевные площади в тыс. га): пшеница — 103,5 (260), ячмень — 26 (80,4), кукуруза — 7,1 (12), помидоры — 126,1 (15,3), виноград — 54,1 (18,3), бананы — 13,7 (1), фиги — 14,7 (8,1), оливы — 11,2. поголовье скота (1958 г., тыс.): овцы — 688,7; козы — 584,3; крупный рогатый скот — 116,3; верблюды — 20,6.

Промышленность. В 1960 г. произведено: цемента — 164,8 тыс. т, сигарет — 946,2 т, пива — 673,2 тыс. л, табака — 47 тыс. т, мыла — 2,9 тыс. т, угольной кислоты — 77,5 тыс. т. Добыто фосфатов — ок. 390 тыс. т. Общая мощность электростанций в 1960 г. — ок. 10 тыс. квт. В 1960 г. введен в эксплуатацию нефтеперерабатывающий завод (в Зерке) годовой мощностью 325—380 тыс. т.

Внешняя торговля. В 1960 г. оборот (в млн. иорд. динаров) — 6,4; импорт — 42,9, экспорт — 3,5; дефицит — 39,4. Основные статьи экспорта: продукты животноводства, овощи, фрукты. Увеличивается экспорт фосфатов (в 1960 г. св. 300 тыс. т). Ввозит Иордания гл. обр. продовольствие и товары широкого потребления. Главные контрагенты (% 1960 г.) по экспорту: САР — 18,8; ФНРЮ — 17,1; Ливан — 14,9; Кувейт — 13,2; Саудовская Аравия — 9,2; по импорту: Англия — 14; США — 11,8; ФРГ — 10; Италия — 7,2; САР — 6,6.

Финансы. Основная денежная единица — иорданский динар, равный по паритету 1 англ. ф. стерл., или 2,8 амер. долл. Доходы бюджета 1961/62 г. — 31,8 млн. дин, расходы — 33,4 млн. дин, из которых 16 млн. ассигнуется на вооруженные силы, 2,3 млн. — на «поддержание общественной безопасности» и только ок. 2,8 млн. — на образование. В 1961 г. Иорданию посетило ок. 170 тыс. туристов, принесших стране 4,5 млн. дин. дохода.

Важнейшие события и внешняя политика. 1961 г. прошел в Иордании в обстановке продвигавшегося террора и репрессий против демократически настроенных элементов. По-прежнему все политические партии и любая политическая деятельность оставались вне закона. В 1961 г. ЦК КП Иордании выпустил обращение, в котором вновь подчеркивал, что единственным путем к освобождению от существующего террористического режима является объединение всех национальных сил в единый фронт. ЦК указывал, что к первоочередным целям, за осуществление которых следует бороться, относятся: свержение реакционного террористического режима и создание национального правительства; немедленное освобождение всех полити-

ческих заключенных; предоставление народу всех политических свобод и профсоюзных прав; принятие срочных и действенных мер по борьбе с голодом, безработицей и дороговизной; спасение национальной экономики; проведение коренной аграрной реформы в интересах трудящегося крестьянства; установление дипломатических и торговых отношений с СССР и другими социалистическими странами; отмена всех империалистических соглашений и ликвидация господства иностранного капитала. Характерной чертой внешнеполитической линии короля Хусейна продолжал оставаться политический авантюризм. Правящие

круги Иордании считали, что выход Сирии из ОАР в сентябре 1961 г. создал благоприятные условия для осуществления старого плана империалистов и местной реакции о создании «Благодатного полумесяца» в составе Иордании, Сирии и Ливана. Как отмечала печать арабских стран, с этой целью правящие круги Иордании приняли активное участие в подготовке антиправительственного путча в Ливане (в ночь с 30 на 31 декабря 1961 г.). После того как путч провалился, король Хусейн сместил правительство Тальхуни и сформировал кабинет во главе с крайне правым деятелем Васфи Теллем.

Е. Лебедев.

ИРАК

(Иракская Республика)

Общие сведения. Ирак — государство на Ближнем Востоке. Республика с июля 1958 г. Площадь — 444,4 тыс. км². Население — 6952 тыс. чел. (оценка ООН на январь 1961 г.), главным образом арабы и курды (1,4—0,8 млн. чел.). В религиозном отношении преобладают мусульмане-шииты. Государственный язык — арабский. Столица — г. Багдад (с пригородами ок. 1,1 млн. чел.).

Государственный строй. По временной конституции 1958 г., законодательную и исполнительную власть осуществляет (при одобрении Высшим Гос. Советом) Совет Министров, возглавляемый Абдель Керимом Касемом (с июля 1958 г.). Парламент отсутствует.

Политические партии, профсоюзы и другие общественные организации. К концу 1961 г. в Ираке легально действовали лишь две политические партии, остальные партии запрещены. **Н а ц и о н а л ь н о п р о г р е с с и в н а я п а р т и я.** Выражает интересы крупной национальной буржуазии. Председатель — Мухаммед Хадид. Печатный орган — «Аль-Баян». Малочисленная оппортунистическая группа Дауда ас-Сайга, присвоившая себе название Иракской коммунистической партии; печатный орган — «Аль-Мабда». **П о д л и н н а я К о м м у н и с т и ч е с к а я п а р т и я И р а к а** находится в подполье (печатный орган — «Иттихад аш-Шааб»).

В с е о б щ а я ф е д е р а ц и я и р а к с к и х п р о ф с о ю з о в объединяет 52 крупнейших профсоюза. Входит в ВФП. Руководство федерации, в том числе ее председатель Али Шукер, арестованы в мае 1961 г.; тогда же новым председателем избран Хадж Ибрахим Джавад. В течение года правительство закрыло ряд демократических организаций, в том числе: Лигу иракских женщин (июнь), Федерацию демократической молодежи Ирака (апрель), Всеобщий союз студентов и др. В 1961 г. действовали: **И р а к с к и й к о м и т е т с о л и д а р н о с т и н а р о д о в с т р а н А з и и и А ф р и к и.** Председатель — Мухаммед Хадид. **О б щ е с т в о и р а к с к о - с о в е т с к о й д р у ж б ы.** Председатель — Ахмед Авкати. **В с е о б щ а я Ф е д е р а ц и я к р е с т ь я н с к и х о б щ е с т в.** Председатель — Аррак аз-Загм.

Экономика. Ирак — аграрная страна. Современная промышленность (исключая нефтедобывающую, которая почти полностью принадлежит иностранному капиталу) развита слабо. Самодеятельное население (оценка 1959 г.) — 2050 тыс. чел. Из них занято (в %) в с. х-ве — 78,5, в пром-сти и ремесле — 5,9 (в том числе в нефтяной пром-сти — 0,7), на транспорте — 2,7 (в том числе на ж. д. и в порту Басра — 1), в торговле — 2,9, в сфере обслуживания и государственном аппарате — 8, прочие — 1,9.

1961 г. был первым годом пятилетней программы экономического развития (1961/62—1965/66 гг.), которая предусматривает ассигнования в сумме 566,34 млн.

иракских динаров на осуществление 248 основных проектов. В промышленность предусматривается вложить св. 167 млн. дин. (на осуществление 55 проектов), в строительство — 140 (94 проекта), в транспорт и связь — 136,5 (47 проектов), в сельское хозяйство и ирригацию — 112 (52 проекта). 56% средств для финансирования программы будет получено в виде отчислений от прибылей иностранных нефтяных компаний, остальная сумма — за счет внешних и внутренних займов.

В 1961 г. продолжалось осуществление аграрной реформы. Однако, как и в предыдущие годы, она проводилась медленно из-за отсутствия контроля за исполнением закона, также из-за саботажа со стороны крупных землевладельцев и некоторых других причин. К началу 1961 г. у крупных землевладельцев было конфисковано (с частичной компенсацией) 1025 тыс. га. К этому же времени среди крестьян наделами от 4 до 13 га было распределено лишь 0,2 млн. га. К 14 июля 1961 г. в ознаменование годовщины антиимпериалистического переворота среди крестьян было распределено еще 0,35 млн. га. В 1959—60 гг. по официальным данным в соответствии с законом об аграрной реформе землю получило 10 672 крестьянина.

В 1961 г. было завершено строительство Доканской плотины емкостью в 6 млрд. м³, продолжалось сооружение Дербендского водохранилища (3 млрд. м³) и были начаты работы по новым проектам (Дибиса и Даггара). В 1961 г. с помощью СССР продолжалось строительство ж. д. Багдад—Басра, был разработан проект металлургического завода в Багдаде. В феврале подписаны контракты на строительство с помощью СССР завода антибиотиков и фармацевтических препаратов в Самарре, хлопчатобумажного комбината в Куте и др. В июле и декабре были подписаны контракты на поставку СССР 25 тепловозов для ж. д. Багдад—Басра и 1,6 тыс. товарных вагонов. В начале года советские геологи открыли на севере Багдадской провинции крупное месторождение серы, а в Мосульской провинции месторождение свинцовой руды и др. В мае заключен договор о строительстве в Ираке с советской технической помощью завода электроламп в Доре, к зап. от Багдада, на заводе будет занято 800 чел. В июне Совет по вопросам планирования одобрил план строительства в Рамади с помощью СССР крупного стекольного завода годовой производительностью 22 тыс. т. На заводе будет занято ок. 1500 чел. Несколько проектов (нефтеперерабатывающий завод в Басре мощностью 2,6 млн. т нефтепродуктов в год, химические предприятия, гидроэлектростанции и др.) были подготовлены чехословацкими специалистами. В подготовке ряда проектов предприятий легкой промышленности принимала участие ГДР.

В 1961 г. в Ираке продолжали активно действовать компании ряда капиталистических стран Запада. В январе итальянская фирма получила подряд на соору-

жение газопровода Румейла—Басра (60 км; газ будет служить сырьем для строящихся в Басре фабрики пластмасс и завода удобрений, а также топливом для проектируемой электростанции).

Несмотря на интенсивное экономическое строительство, в стране в 1961 г. по-прежнему наблюдалась сильная безработица, число безработных составило ок. 200 тыс. чел.

Сельское хозяйство — основная отрасль экономики. Из 14 млн. га, пригодных к обработке, в 1959 г. обрабатывалось лишь ок. 6,4 млн. га, в том числе (в тыс. га) под посевами зерновых — 2730, технических культур — 121, под посадками фруктовых деревьев и финиковой пальмы — 455. Орошалось св. 3 млн. га, в том числе 1,8 млн. га самотеком и 1,1 — с применением механических насосов (в 1959 г. — 5,5 тыс. шт. общей мощностью 206,3 тыс. л. с.). Земледелие даже на орошаемых площадях экстенсивное. После трехлетней засухи с.-х. производство в урожайном 1961 г. значительно возросло. Сбор пшеницы в 1961 г. определяется в 851 тыс. т (в 1959 г. — 671 тыс. т, площадь — 1490 тыс. га), ячменя — 899 тыс. т (в 1959 г. — 733 тыс. т, площадь — 1165 тыс. га). Сбор прочих важнейших с.-х. культур в 1961 г. составил (тыс. т, в скобках — посевная площадь в тыс. га): рис — 115(63), хлопок (волокно) — 9(37), табак — 9(10), семена масличных — 36(72; 1959 г.), финики — 320.

Скотоводство — экстенсивное, отгонно-пастбищное и в значительной мере связано с кочевым хозяйством. Из-за недостаточной кормовой базы численность поголовья резко колеблется. По оценке на конец 1960 г. поголовье скота — ок. 9 млн., в т. ч. овец — 5,7, коз — 1,7, крупного рогатого скота — 0,9, лошадей — 0,2, ослов — 0,4, верблюдов — 0,04, мулов — 0,06, буйволов — 0,047. Производство шерсти (немытой, 1959 г.) — ок. 15 тыс. т, кожи — ок. 5 тыс. т.

Промышленность. Основная отрасль — нефтеперерабатывающая почти полностью находится в руках англо-франко-американской «Ирак петролеум компани» и ее дочерних компаний — «Мосул петролеум» и «Басра петролеум». Добыча нефти (млн. т): 1959 г. — 41,7; 1960 г. — 47,5 (уточненные данные), 1961 г. — 48,5. Концессионные платежи нефтяных компаний Ираку в 1960 г. — 90 млн. дин., в 1961 г. — 95 млн. дин. Национальная добыча нефти осуществляется на национализированном Ханекинском месторождении: в 1959 г. — 202,5 тыс. т, в 1960 г. — 235 тыс. т. Другие отрасли национальной промышленности были представлены на июнь 1961 г. 370 предприятиями (данные Федерации иракских промышленников, включающие только предприятия с капиталом свыше 10 тыс. дин.). Их общие капиталовложения — 55,6 млн. дин., из них приходилось (в %): на 4 предприятия по переработке нефти — 34, на 95 предприятий по производству стройматериалов — 24,4, на 34 текстильных — 16, на остальные (пищевые, кожевенные, металлообрабатывающие и др.) — 34,4. В 1961 г. в стране имелось 6 нефтеперегонных заводов суммарной мощностью 4,7 млн. т нефти и 25 тыс. т смазочных масел в год (из них два мощностью ок. 1 млн. т в год принадлежали иностранному капиталу); 6 цементных заводов общей мощностью 1,2 млн. т, 2 крупные хлопчатобумажные и 3 шерстокацкие фабрики и др.

Мощность основных электростанций в 1960 г. — 323 тыс. квт. Общее потребление электроэнергии (1961 г.) — 896 млн. квт-ч. К сентябрю 1960 г. на строящейся в Дибсе крупной электростанции пущены две турбины.

В 1961 г. производство растительного масла составило 19,9 тыс. т, мыла — 9,7 тыс. т, верхней кожи — 257,7 тыс. м², подошвенной — 206 т, цемента — 1 млн. т, х.-б. тканей — 26 млн. м², обуви — 2,4 млн. пар.

Внешняя торговля. Импорт в 1960 г. (в млн. дин.) — 139,5, в т. ч. нефтяных компаний — 14,6, экспорт — 7,9. Дефицит покрывался за счет отчислений нефтяных компаний. Экспорт нефти иностранными компаниями (млн. т): 1959 г. — 39,2; 1960 г. — 44,5. Основные контрагенты (1960 г. в %) в импорте: Англия — 16,1, США и Канада — 12,1, ФРГ — 9,7, Япония — 4,1; в экспорте: Англия — 8,7, США и Канада — 10,5, Индия — 12,0.

Удельный вес стран социалистического лагеря в импорте Ирака в 1960 г. составил 11,4, в экспорте — 17,8.

Финансы. Денежная единица — динар, равный 1 фунту стерлингов. По курсу Госбанка СССР на июль 1962 г. 1 динар = 2,53 руб. Государственный бюджет Ирака на 1961/62 г. (финансовый год начинается с 1 апреля) определен (млн. дин.): доходы — 112, расходы — 120,7. Главные статьи доходной части бюджета: подоходный налог с нефтяных компаний и таможенные сборы (в 1960/61 г. — 50,0 и 37,5 млн. дин.); расходной (в млн. дин.): на армию — 39,3, образование — 20,2, здравоохранение — 6,8. На финансирование проектов развития отчисляется 50% доходов от нефти.

Е. Щукин.

Важнейшие события. В 1961 г. по всему Ираку проходила широкая кампания протестов против наступления реакции и многочисленных репрессий властей по отношению к демократическим и патриотическим силам страны, против деятельности чрезвычайных судов и трибуналов, за отмену смертных приговоров и освобождение политических заключенных.

В мае багдадские власти арестовали руководителей первомайской демонстрации в Багдаде. В то же время был помилован приговоренный ранее к смерти правонационалистический лидер Рашид аль-Гайлани и выпущены из тюрьмы бывшие министры монархического режима.

16 июля в пригороде Багдада состоялась торжественная церемония по случаю открытия коротковолновой радиостанции «Аль-Хуррия» («Свобода»), построенной с помощью СССР.

В августе правительство Ирака отменило введенные в 1958 г. ограничения на продажу акций различных иракских компаний. Это решение было принято в целях поощрения иракской биржи и содействия движению капиталов.

25 ноября 1961 г. премьер-министр Касем подписал приказ о помиловании и восстановлении в армии полковника А. Арефа, приговоренного в 1959 г. к смерти по обвинению в организации заговора с целью убийства премьер-министра.

Осенью 1961 г. в северных районах страны произошло вооруженное выступление ряда курдских племен во главе с лидером Демократической партии Курдистана Мустафой аль-Барзани. Правительство Ирака предпринимает попытки подавить восстание с помощью армии. Демократическая партия Курдистана в октябре была объявлена вне закона.

2 декабря, в связи с кончиной члена Высшего Государственного Совета Халеда Накшабанди, в состав Государственного Совета были введены А. М. Камуна и Р. Ареф.

4 декабря в результате кампании протестов издано постановление об амнистии, которая распространилась на ряд политических заключенных.

Внешняя политика. Внешнеполитический курс Иракской Республики в 1961 г. не претерпел существенных изменений и по-прежнему основывался на позитивном нейтралитете.

30 января в Багдаде проходила сессия Совета Лиги арабских стран на уровне министров иностранных дел.

В 1961 г. продолжали развиваться дружественные связи Ирака с СССР. В январе подписан план культурного обмена между двумя странами на 1961 г. В мае в

Багдаде открылась советская выставка потребительских товаров. В июле на праздновании 3-й годовщины Иракской революции находилась советская правительственная делегация во главе с мин. ин. дел РСФСР С. Г. Лапиным.

В феврале в Багдаде была открыта польская промышленная выставка.

В октябре ФРГ подтвердила свое намерение участвовать в строительстве плотины на Евфрате.

В феврале политические и общественные деятели и организации Ирака выступили с решительным протестом против расправы колонизаторов с премьер-министром П. Лумумбой и другими лидерами национально-освободительного движения Конго.

В марте иракское правительство выделило два миллиона динаров для оказания помощи ВПАР, а в августе резко осудило агрессивные действия Франции в Бизерте.

В июне 1961 г. в связи с аннулированием Англией договора 1899 г. о протекторате над Кувейтом и последовавшим за этим заявлением премьер-министра Ирака Касема о том, что Кувейт является составной частью Ирака, возник кувейтский кризис. Высадка английских войск в Кувейте под предлогом охраны Кувейта от «агрессивных замыслов» Ирака вызвала протест мирового общественного мнения. Иракское правительство потребовало в Совете Безопасности ООН немедленного вывода английских войск из Кувейта. В сентябре по соглашению между шейхом Кувейта и Лигой арабских государств английские части в Кувейте были заменены частями вооруженных сил ряда арабских государств.

В сентябре делегация Иракской Республики, возглавляемая мин. ин. дел Х. Джавадом, приняла участие в конференции неприсоединившихся стран в Белграде.

Вслед за признанием САР (9 октября 1961 г.) в Багдаде в результате переговоров между делегациями двух стран было подписано торговое соглашение.

На XVI сессии Генеральной Ассамблеи ООН в ноябре 1961 г. глава иракской делегации вновь выступил за претворение в жизнь Декларации о предоставлении независимости колониальным странам и народам, принятой на XV сессии. 13 декабря делегация Ирака в ООН поддержала предложение СССР о принятии КНР в ООН.

Подписано бессрочное соглашение по вопросам культуры с США (23 января), торговое соглашение с Цейлоном (20 февраля). Подписано соглашение с НРБ о сотрудничестве в области радио, телевидения, кино, театра и в области обмена информацией (9 мая). 18 октября Ирак и КНР возобновили торговое соглашение, заключенное между ними в 1960 г. 6 декабря в Багдаде подписан торговый протокол с ЧССР, предусматривающий увеличение Чехословакией импорта из Ирака.

Как и прежде, в 1961 г. иракское правительство уделяло большое внимание нефтяной проблеме в целом и своим отношениям с иностранными нефтяными компаниями, действующими в стране. Проходившие в течение года переговоры с «Ирак петролеум компани» и ее филиалами закончились безрезультатно. В связи с этим иракское правительство 11 декабря приняло закон, резко ограничивающий концессионную территорию этих нефтяных компаний. С. Марев.

ИРАН

Общие сведения. Иран — государство на Ю.-З. Азии. Конституционная монархия. Площадь — 1,6 млн. км². Население — 20,3 млн. чел. (оценка 1960 г.), гл. обр. персы (ок. 50%), азербайджанцы и курды. По вероисповеданию — гл. обр. мусульмане — шииты. Столица — г. Тегеран (1,7 млн. жит.).

Государственный строй. Глава государства — шах Мохаммед Реза Пехлеви (с 1941 г.). Законодательная власть осуществляется им совместно с парламентом. Нижняя палата — меджлис (200 чел.) избирается грамотным мужским населением на 4 года. Верхняя палата — сенат из 60 чел., половина которых избирается, половина — назначается шахом. В мае 1961 г. парламент распущен шахом и новые выборы в нарушение конституции не назначены. Законодательные функции парламента переданы шахом правительству. Премьер-министр — Али Амини (с мая 1961 г. по июль 1962 г.).

Политические партии, профсоюзы и другие общественные организации. Национальный фронт возобновил деятельность в 1960 г. Возглавляется сторонниками быв. премьер-министра Мосаддыка. Лидер — д-р Санджаби. В Национальный фронт входят партии «Паниранисты», Социалистическая, Партия иранского народа, студенческие и некоторые другие организации. Выступает за проведение Ираном независимой национальной внешней политики, за пересмотр договора с Международным нефтяным консорциумом и переоценку обязательств Ирана по СЕНТО и двухстороннему военному соглашению с США. В области внутренней политики выдвигает лозунги: «восстановления личных и общественных свобод иранского народа, защиты конституции и упрочения законной власти путем всеобщих и законных выборов». Требуется проведения выборов в меджлис. Национальному фронту запрещено проводить собрания и выпускать

газеты. Имеются другие малочисленные организации, выступающие с буржуазно-националистических позиций: Движение за свободу Ирана (лидер инженер Базарган), Прогрессивная партия Ирана (лидер Арамеш), Общество солидарности стран Азии и Африки и другие. Ряд демократических организаций действует нелегально. Прошахские партии Меллиюн (Националисты) и Мардам (Народ) фактически почти прекратили свое существование.

Имеются профсоюзы, созданные правительством; ряд женских организаций; Общество культурных связей с СССР и др.

Экономика. Ок. 3/4 самодеятельного населения занято в с. х-ве. Обрабатывается ок. 1/3 земель, пригодных к обработке (11,2% территории страны). В экономике господствует иностранный капитал (нефтяная пром-сть, банковское дело, внешняя и внутренняя торговля), распространены феодальные пережитки (гл. обр. в сельском хозяйстве).

В результате участия Ирана в военных союзах западных держав он попадает во все большую зависимость от США, Англии и ФРГ. Огромные непроизводительные расходы на военные цели привели экономику Ирана на грань банкротства. Государственный бюджет имеет хронический дефицит: в 1961/62 г. — 2880 млн. риалов. Общая задолженность по иностранным, гл. обр. американским, займам превышает 700 млн. долл. Усиливается утечка национальных капиталов в заграничные банки (по данным печати, вложения влиятельных лиц Ирана за границей превышают сумму годового бюджета страны). Нефтяной консорциум извлекает огромные прибыли — св. 600 млн. долл. в год, в то время как Иран в 1960 г. получил от консорциума лишь 285 млн. долл. в качестве своей доли доходов от нефти.

В противоположность странам, вставшим на путь самостоятельного национального развития, в Иране идет процесс ликвидации государственного сектора в экономике.

Сельское хозяйство. Помещикам принадлежит ок. 70% обрабатываемых земель, государству и шаху — 10—11%, крестьянам — 12—14%, религиозным организациям — 5%, 1—2% составляют общественные земли. 60% крестьян не имеют земли; ок. 90% арендуют землю у помещиков. Преобладает издольная аренда (2/5—3/5 урожая). Самый крупный помещик — шах, у него св. 1 млн. га земли. К концу 1961 г. 34 тыс. крестьянских семей было продано ок. 205 тыс. га шахских и государственных земель.

Преобладает переложная система земледелия. Обрабатывается 18,0 млн. га, из них под посевами, огородами и садами — 6 млн. га (в т. ч. ок. 10% орошается), остальные под паром. Ок. 73% пахотных земель — под зерновыми, остальные — под техническими и огородными культурами.

Сбор основных с.-х. культур (1960/61 г., тыс. т): пшеница — 2613, ячмень — 904, рис — 465; сахарная свекла — 600, табак — 10,6, чай — 8,3, хлопок — 90. поголовье скота (1960 г., млн.): овец — 24,3, крупного рогатого скота — 5,6. Иран не обходится собственными продуктами, только в 1960 г. он ввез из США 250 тыс. т пшеницы.

Промышленность. Разведанные запасы нефти ок. 5 млрд. т. Добыча и продажа нефти ведется Международным нефтяным консорциумом, куда входят английская «Бритиш петролеум компани» (40% акций), англо-голландская «Ройял датч-Шелл» (14%) и французская «Компани франсез де петроль» (6%). В 1961 г. на предприятиях консорциума было занято ок. 36 тыс. рабочих и служащих, из них св. 700 человек иностранных специалистов. Добыча нефти (млн. т): 1960 г. — 51,0; 1961 г. — 57,1. Продукция Абаданского нефтеочистительного завода (млн. т): 1960 г. — 17,3; в 1961 г. — 15,1 (мощность з-да более 25 млн. т). Доходы Ирана от нефти (млн. долл.): в 1958/59 г. — 256; в 1959/60 г. — 285. За 6 лет Иран получил от консорциума 1247 млн. долл. В то же время консорциум получил прибылей не менее 2,5 млрд. долл.

Собственно национальная промышленность Ирана представлена Иранской Национальной нефтяной компанией (добыча в 1959 г. — 250 тыс. т), нефтеперерабатывающими з-дами в Керманшахе (100 тыс. т нефтепродуктов в 1959 г.) и Нефешахе (74 тыс. т в 1959 г.), шахтами и рудниками (добыча в год: угля — ок. 170 тыс. т, марганцевой, свинцовой, хромовой руд — по 10—20 тыс. т), предприятиями пищевой промышленности (16 сахарных заводов, производящих св. 30% потребляемого в стране сахара); хлопчатобумажной (52 предприятия, полностью обеспечивающие потребности страны); цементной (8 з-дов, в основном удовлетворяющие внутренний спрос страны). Имеется 5 небольших предприятий, производящих удобрения и красители, два завода пластмасс, в 1961 г. вступил в строй завод автопокрышек (250 тыс. шт. в год) и других резиновых изделий (55% акций принадлежит американской компании «Гудрич»), несколько сот небольших предприятий пищевой и легкой пром-сти, автосборочные заводы «Виллис» (50 автомашин в день), «Фиат» и «Мерседес Бенц»; завод по изготовлению железобетонных шпал и др. Всего в Иране в 1961 г. насчитывалось св. 7000 предприятий, из них на 6300 было занято 1—10 чел. и только на 96 — по 200 чел. и более. Всего на этих предприятиях занято 131 тыс. рабочих. В 1960/61 г. произведено: х.-б. тканей — 250 млн. м, цемента — 816 тыс. т, сахара — 160 тыс. т.

Производство электроэнергии в Иране на душу населения составляет лишь 18,2 кВт-ч в год, что в 4,8 раза

меньше, чем в Египте и в 5,2 раза меньше, чем в Турции. Насчитывается 246 электростанций общей мощностью св. 230 тыс. кВт, которые в 1959/60 г. произвели 368 млн. кВт-ч электроэнергии.

Распространено кустарно-ремесленное производство, особенно ковроткачество, где заняты преимущественно женщины и дети.

В марте 1960 — марте 1961 г. по сравнению с предыдущим годом стоимость валового национального продукта возросла с 2075 млн. долл. до 2650 млн. долл.

Транспорт. Протяженность ж. д. — 3,6 тыс. км, шоссе — 27 тыс. км. Автопарк — 102 тыс. машин (1959 г.). На ж. д. занято 36 тыс. рабочих. Ведется широкое дорожное строительство, связанное с военно-стратегическими целями СЕНТО.

Внешняя торговля. В 1960/61 г. импорт составил (млн. риалов) — 43292 (без беспошлинного ввоза); экспорт — 7873 (без вывоза нефти и нефтепродуктов консорциума). Основные статьи экспорта (в %): сухие фрукты — 20, хлопок — 19, ковры — 17, шерсть — 9; импорта: машины и оборудование — 20, транспортные средства и автопокрышки — 16, черные металлы и изделия из них — 11, сахар — 7. Основные контрагенты: ФРГ, США, Англия, СССР, Япония. Удельный вес СССР в экспорте Ирана (в 1960/61 г.) — 21,9%, в импорте — 5,6%.

Финансы. Денежная единица — риал. По официальному курсу Госбанка СССР на 1 января 1962 г. 100 риалов = 1 руб. 20 коп. Характерен хронический дефицит бюджета. В 1961 г. Иран получил от США 40 млн. долл. в счет прошлых займов, займ на сумму в 7 млн. долл. и 15 млн. долл. безвозмездной «помощи». С ФРГ подписано соглашение о займе в 200 млн. марок и кредите от частных предпринимателей в 350 млн. марок. В 1961 г. в Иране функционировало 27 банков, из них 10 — с участием иностранного капитала и 10 — частных банков. Крупнейший банк с участием американского капитала «Банк развития промышленности и горного дела» (с капиталом 4 млрд. риалов) обладает исключительным правом промышленной биржи, т. е. продажи и скупки акций промышленных предприятий.

Важнейшие события. В феврале состоялись повторные выборы в меджлис, поскольку выборы в июле — августе 1960 г. были аннулированы шахом в результате резкого протеста общественности против их фальсификации. Февральские выборы в меджлис также были проведены в условиях вмешательства официальных властей, что вызвало протест иранского народа. Рост цен, взвинчивание налогов (с марта 1960 г. по март 1961 г. стоимость жизни увеличилась на 24%), усиление полицейского режима, активизация деятельности «Национального фронта», привели к еще большему обострению внутриполитической обстановки. Против фальсификации выборов и участия Ирана в агрессивных военных союзах активно выступали студенты Тегеранского, Тебризского и Ширазского университетов, поддержанные всеми слоями иранского народа. За улучшение условий труда выступали рабочие многих предприятий Тегерана, Исфахана, Абадана и др. городов; крупную забастовку, широко поддержанную по всей стране, провели в мае 1961 г. учителя начальных школ Ирана. Крестьяне, особенно в Иранском Азербайджане и Курдистане, стали делить помещичьи земли. В связи с назначением 6 мая премьер-министром Али Аминн, известного своими связями с США, по всей стране усилилась кампания за выход Ирана из СЕНТО и возвращение к политике нейтралитета. Приход Аминн к власти ознаменовался роспуском парламента под предлогом отмены выборов в меджлис. В нарушение конституции новые выборы назначены не были. В конце 1961 г. шах передал законодательные функции парламента правительству Али Аминн. Али Аминн запретил митинги,

собрания, ввел строгую цензуру в печати, подвергнул репрессиям «Национальный фронт» и выступил с демагогической программой социальных реформ.

Внешняя политика. В области внешней политики решающее влияние на страну в 1961 г. продолжало оказывать ее участие в агрессивном блоке СЕНТО и военном союзе с США. Отношения между СССР и Ираном по-прежнему оставались натянутыми. В феврале 1961 г. в Тегеране от имени МИД Ирана было опубликовано сообщение о намерении направить в Москву правительственную делегацию во главе с тогдашним премьер-министром Шарифом Имами для обсуждения вопросов нормализации советско-иранских отношений и других вопросов, представляющих интерес для обеих сторон. В дальнейшем, в связи с выборами в меджлис, поездка была перенесена на более поздний срок. Однако она так и не состоялась. Став премьером, Амини немедленно выступил против политики нейтралитета, за продолжение участия Ирана в военных союзах западных держав. Амини заявил также, что поездка в СССР не входит в его планы.

Чудовищная антинациональная политика правящих кругов Ирана была раскрыта в связи с опубликованием в советской печати в августе 1961 г. совершенно секретных документов СЕНТО. Согласно этим документам,

еще в 1958 г. участники СЕНТО выработали планы атомного нападения на СССР и др. миролюбивые страны. В качестве заслонов от возмездия за такого рода агрессивные действия правительство Ирана согласилось превратить почти половину своей страны в зону смерти ради интересов агрессивного блока СЕНТО. Разоблачение агрессивных планов СЕНТО вызвало в Иране волну возмущения.

В июле 1961 г. в ФРГ выезжала экономическая делегация Ирана во главе с министром промышленности Ирана, которая вела переговоры о получении в ФРГ новых займов. В августе было подписано соглашение о предоставлении западногерманского займа Ирану на сумму в 200 млн. марок. С ФРГ подписано соглашение о воздушном сообщении, а также договор о капиталовложениях.

В 1961 г. Иран посетили многие видные американские деятели. В свою очередь много иранских делегаций и должностных лиц, включая министра иностранных дел и начальника организации безопасности, побывало в США. В декабре подписано ирано-американское соглашение об экономическом и техническом сотрудничестве.

Шах Ирана в мае 1961 г. совершил поездку в Норвегию с официальным визитом. *К. Ивановский.*

ИРЛАНДСКАЯ РЕСПУБЛИКА

Общие сведения. Ирландская Республика — государство в Западной Европе. Республика. Занимает большую часть о-ва Ирландия. Площадь — 70,3 тыс. км². Население — по предварительным данным переписи 9 апреля 1961 г. — 2 815 тыс. чел. Свыше 55% населения проживает в сельской местности или в городах с менее 1500 жителей. Столица — Дублин (ок. 600 тыс. жителей).

Государственный строй. Глава государства — президент, избираемый на 7 лет (с июня 1959 г. — И. де Валера). Высший законодательный орган — парламент. Премьер-министр с июня 1959 г. — Ш. Лемасс (в октябре 1961 г. избран повторно). Министр ин. дел — Ф. Эйкен (в октябре 1961 г. назначен повторно).

Политические партии, профессиональные союзы и другие общественные организации. **Ф и а н н а ф а й л.** Осн. в 1926 г. Представляет интересы крупной буржуазии и верхушки фермерства. В результате выборов 1961 г. имеет в палате представителей 70 мест. Лидер — Ш. Лемасс. **Ф и н е г а л.** Осн. в 1933 г. Выражает интересы крупной и частично средней буржуазии и зажиточного фермерства. В палате представителей имеет 47 мест. Лидер — Дж. Диллон. **Л е й б о р и с т с к а я п а р т и я.** Создана в 1912 г. Руководство блокируется с Фине гал. В палате представителей имеет 16 мест. Лидер — Дж. Тулли. **Ф е р м е р с к а я п а р т и я.** Осн. в 1938 г. Лидер — Дж. Блоувик. **Р е с п у б л и к а н с к а я п а р т и я.** Осн. в 1946 г. Выступает за то, чтобы препятствовать эмиграции, приостановить сокращение сельского населения, объединить Сев. Ирландию с Ирландией в единую республику. Лидер — Ш. Макбрайд. **И р л а н д с к а я р е с п у б л и к а н с к а я а р м и я (И Р А).** Военизированная нелегальная организация. Осн. в 1919 г. Объединяет часть мелкой буржуазии. В борьбе против английского господства прибегает к террористическим методам. **С и н н ф е й н.** Создана в 1905 г. Политическая организация, связанная с ИРА. Не признает раздела Ирландии. Объявлена вне закона. **В с е и р л а н д с к и й к о н г р е с с т р е д - ю н и о п о в.** Создан в 1959 г. в результате объединения Ирландского конгресса тред-юнионов (основан в 1894 г.) и Конгресса ир-

ландских профсоюзов (1945 г.). Действует в Сев. Ирландии и в Ирландской республике. Объединяет ок. 500 тыс. чел. **И р л а н д с к а я р а б о ч а я л и г а.** Осн. в 1934 г. Прогрессивная организация. Печатный орган — «Айриш уоркерс войс».

Экономика. В 1960 г. продукция с. х-ва, рыболовства и лесного х-ва составила 24,5% нац. дохода; продукция отраслей пром-сти — 27,5%. В феврале 1961 г. число застрахованных безработных составило 60 тыс. чел. Индекс стоимости жизни оставался на уровне 1959 г. и 1958 г.

Посевная площадь и сбор основных с.-х. культур

Культуры	Площадь (тыс. га)		Сбор (тыс. т)	
	1959 г.	1960 г.	1959 г.	1960 г.
Пшеница	113	146	364	460
Овес	185	170	475	419
Ячмень	133	131	452	435
Картофель	104	94	2592	1800
Сахарная свекла	28	27	928	936

Поголовье на июнь 1960 г. (тыс.): крупный рогатый скот — 4 740 (в т. ч. молочные коровы — 1 284), овцы — 4 313, свиньи — 951, птица — 13 037.

В 1960 г. индекс пром. продукции вырос на 8 пунктов по сравнению с 1959 г. В 1960 г. было добыто 227 тыс. т угля, 2551 тыс. т торфа. Произведено 2244 млн. кВт-ч электроэнергии, 567 тыс. т цемента. В 1960 г. было введено в действие 45 новых и реконструированных пром. предприятий (общие капитальные расходы — 8 млн. ф. ст.); 30 из них — с участием иностранного капитала.

Протяженность ж. д. в 1959 г. — 3985 км, из них 3683 км широкой колеи и 302 км узкой. Шоссеиных дорог — 81 тыс. км, из них 15,8 тыс. км — главные дороги.

В 1960 г. экспорт — 131 млн. ф. ст. (св. 60% — с.-х. продукция, ок. 40% общего экспорта составлял живой скот), импорт — 226 млн. ф. ст. (ок. 70% — готовая продукция). Ок. 6% экспорта и 19% импорта при

ходится на страны «общего рынка». На страны зоны «европейской свободной торговли» (кроме Великобритании) приходится около 1,5% ирландского экспорта и ок. 5% ирландского импорта. В 1960 г. доля Великобритании в ирландском экспорте — 78%, в импорте — 52%.

Денежная единица — ирландский фунт, равный английскому фунту стерлингов. Количество денег в обращении в конце 1960 г. — 53,4 млн. ф. ст. (на сентябрь 1961 г. — 58,0 млн. ф. ст.).

Важнейшие события и внешняя политика. 1961 г. характеризовался резким усилением забастовочного движения, участники которого требовали повышения заработной платы. 1 марта на улицах Дублина состоялась демонстрация нескольких сот ирландских студентов в знак протеста против ядерного вооружения. В 1961 г. возобновились налеты членов ИРА на границе Ирландской республики и Сев. Ирландии. Экономическая поля-

тика правительства, широко открывшая двери иностранному капиталу в страну, привела к ухудшению экономического положения. Опасаясь, что правящая партия может лишиться доверия большинства избирателей, де Валера досрочно распустил парламент и 4 октября провел новые выборы. Фианна файл удержалась у власти, но в палате представителей потеряла 7 мест. Новое правительство приняло решение о вступлении Ирландии в «общий рынок», в связи с чем было создано министерство по делам торговли.

В июле 1961 г. в Дублине была проведена серия совещаний между членами правительства Ирландской республики и главами ее дипломатических представительств в Сев. Америке и в Европе. В декабре ирландец О'Брайен ушел с поста представителя ООН в Катанге в знак протеста против активной поддержки Великобританией и Францией режима Чомбе.

М. Гренкова.

ИСЛАНДИЯ

(Республика Исландия)

Общие сведения. Исландия — государство на одноименном острове в сев. части Атлантического океана. Республика. Площадь — 103 тыс. км². Население (на 1 декабря 1961 г.) — 180 тыс. чел. Столица — г. Рейкьявик (72 тыс. жит.). Св. 99% населения — исландцы. Государственная церковь — лютеранская.

Государственный строй. Глава государства — президент, избираемый населением на 4 года. С 1952 г. президент — А. Аусгейрссон. Законодательная власть осуществляется парламентом и президентом. Высший орган власти — парламент (альтинг), который состоит из 60 депутатов, избираемых населением на 4 года. В альтинг, избранный в 1959 г., входят 24 депутата от Партии независимости (в альтинге, избранном в 1956 г., партия имела 19 депутатов), 17 — от Прогрессивной партии (17), 10 — от Народного Союза — блока Единой социалистической партии и левых социал-демократов (8), 9 — от социал-демократической партии (8). Коалиционное правительство, сформированное в ноябре 1959 г., состоит из представителей Партии независимости и с.-д. партии. Премьер-министр — О. Торс (Партия независимости). Министр иностранных дел — Г. Гудмундсон (с.-д. партия).

Политические партии и профессиональные союзы. **Партия независимости** (консервативная). Основана в 1929 г. Выражает интересы крупной промышленной и торговой буржуазии. Председатель — Б. Бенедиктсон (с 1961 г.). Печатные органы — газеты «Моргунбладид» и «Висир». **Прогрессивная партия.** Основана в 1916 г. Выражает интересы зажиточных фермеров. Председатель — Э. Йонсон (с 1962 г.). Печатный орган — газета «Тимини». **Единая социалистическая партия.** Основана в 1938 г. в результате слияния Коммунистической партии (основана в 1930 г.) с левым крылом с.-д. партии. Председатель — Э. Ольгейрссон. Печатные органы — газета «Тьодвильнин» и журнал «Рьеттур». **Социал-демократическая партия.** Основана в 1916 г. Председатель — Эм. Йонсон. Печатный орган — газета «Альтидубладид». **Народный союз** (блок социалистов и левых социал-демократов). Основан в 1956 г. Председатель — Х. Вальдимарсон. Печатный орган — газета «Утсин». **Партия «Защиты нации».** Основана в 1953 г. Объединяет противников оккупации страны американскими войсками. Председатель партии — В. Йохансон. Печатный орган — газета «Фрьялс тьод».

Федерация исландских профсоюзов (Объединение профсоюзов Исландии).

Основана в 1916 г. Объединяет 158 профсоюзов (св. 30 тыс. членов). Входит в МКСП. Председатель — Х. Вальдимарсон (левый социал-демократ).

Экономика. Продукты рыболовства составляют 25% валового национального продукта и ок. 90% стоимости экспорта. К концу 1961 г. в стране имелось 805 рыболовных судов, из них 48 траулеров. Общий тоннаж рыболовного флота составил 73 255 бр. рег. т (по сравнению с 1960 г. рост более чем на 20%). Общий улов рыбы достиг в 1961 г. рекордного уровня — 635 тыс. т (в 1959 г. — 564 тыс. т, в 1960 г. — 513 тыс. т), в т. ч. 325 тыс. т сельди (в 1960 г. — 136 тыс. т). В 1961 г. в стране насчитывалось 88 фабрик по производству мороженого филе. К началу 1961 г. насчитывалось 800 тыс. овец, 50 тыс. голов крупного рогатого скота, 30 тыс. лошадей. В 1961 г. произведено (в тыс. т): молока — 81,5 (в 1960 г. — 75,9), масла сливочного — 1,3 (1). Производство мяса увеличилось по сравнению с 1960 г. на 11%.

Установленная мощность электростанций составила в 1959 г. 112 тыс. квт, в т. ч. ГЭС — 84 тыс. квт. Производство электроэнергии (1959 г.) 500 млн. квт-ч. Геотермическая энергия горячих источников, используемая для теплофикации Рейкьявика, эквивалентна потреблению ок. 100 тыс. т каменного угля в год. Производство цемента в 1961 г. — 61,5 тыс. т. Тоннаж торгового флота (1959 г.) — 55 тыс. бр. рег. т. На 1 января 1960 г. в стране насчитывалось 21 956 автомобилей и мотоциклов, в т. ч. в Рейкьявике — 9746.

Экспорт в 1961 г. составил 2879 млн. кр., импорт — 3009 млн. кр. (в 1960 г. соответственно 2535 и 3348 млн. кр.). Первое место в исландском экспорте в 1961 г. заняла Великобритания (687 млн. кр. против 354 млн. кр. в 1960 г.), второе — США (384 млн. кр. против 321 млн. кр. в 1960 г.); СССР занял 5-е место (217 млн. кр. против 339 млн. кр. в 1960 г.). Первое место в импорте заняли США (482 млн. кр. против 420 млн. кр. в 1960 г.), второе — СССР (442 млн. кр. против 420 млн. кр. в 1960 г.).

Иностранная задолженность Исландии составила в 1961 г. (сентябрь) 2844 млн. кр. (в декабре 1960 г. — 2623 млн. кр.).

Денежная единица — исландская крона. По курсу Госбанка СССР на 1 июня 1962 г. 100 исл. кр. = 2,09 руб.

Важнейшие события и внешняя политика. В 1961 г. правящие круги Исландии усилили наступление на жизненный уровень трудящихся, результатом чего явилась новая волна забастовок и трудовых конфликтов.

Так, в январе — феврале бастовали моряки, требовавшие улучшения условий труда и повышения заработной платы. В июне вспыхнула забастовка рабочих и служащих промышленных предприятий и транспорта, парализовавшая почти всю экономическую жизнь страны. Это была самая крупная в стране забастовка после 1955 г.: число бастовавших составило свыше 7 тыс. чел. После упорной борьбы, длившейся целый месяц, профсоюзы добились повышения заработной платы на 10—12%. В ответ на это правительство по требованию предпринимателей провело 3 августа новую девальвацию кроны, снизив стоимость последней на 13,2%. Результаты забастовочной борьбы, таким образом, были сведены почти на нет. Страну снова захлестнула волна дороговизны. Цены на продовольственные товары поднялись в среднем на 20—70%. В стране впервые за много лет появились безработные. Некоторые группы исландских специалистов были вынуждены эмигрировать в поисках более сносных условий работы и оплаты их труда. Это наступление на материальное положение трудящихся находилось в непосредственной связи с планами правящих кругов вовлечь Исландию в ЕЭС.

Под нажимом Англии и НАТО правительство Торса, несмотря на решительные протесты исландской общественности, заключило в марте соглашение с Англией, дающее последней право в течение трех лет ловить рыбу в исландских водах вплоть до 6-мильной прибрежной полосы. Исландия взяла на себя обязательство за 6 месяцев уведомлять английское правительство о своих намерениях относительно дальнейшего расширения зоны рыболовства. В обмен за эти принципиальные уступки Англия дала лишь обещание «отказаться от протестов» в связи с установлением в Исландии 12-мильной зоны

рыболовства. Аналогичные права на лов рыбы внутри 12-мильной рыболовной зоны Исландии были предоставлены на 1961 г. также ФРГ.

НАТО и ведущие державы этого блока активизировали свои военные приготовления на территории Исландии. 1 июля военная база в Кеблавике, находившаяся в ведении ВВС США, была передана в распоряжение американского ВМФ. Военные власти США и НАТО усиленно вели в течение года зондаж, выясняя возможность создания в заливе Хвальфьёрдур базы подводных лодок, оснащенных ракетами «Поларис». С этой целью Исландию посетили командующий Атлантической зоной НАТО американский адмирал Деннисон и генеральный секретарь НАТО Стиккер, которые, по сообщениям исландской печати, получили согласие исландских властей на строительство такой базы. Было начато также строительство автострады, связывающей Кеблавик с другими военными объектами США в юго-западной Исландии. Печать сообщала также, что от исландского правительства потребовали передачи внутренней части залива Хвальфьёрдур в полное распоряжение США. В конце года стало известно, что ФРГ также добивается в Исландии военных баз и испытательных полигонов. Против дальнейшего вовлечения страны в орбиту военных приготовлений западных держав активно выступали в 1961 г. Единая социалистическая партия, Всенсландская организация противников оккупации, широкие круги исландской общественности. 7 мая был проведен второй Кеблавикский марш-протест, участники которого потребовали ликвидации военной базы и вывода американских войск из страны. Активно проходил сбор подписей под требованием ликвидировать иностранные военные базы в Исландии.

П. Куц.

ИСПАНИЯ

Общие сведения. Испания — государство на Ю.-З. Европы, на Пиренейском п-ове; включает Балеарские (в Средиземном море) и Канарские (в Атлантическом океане) о-ва. Монархия. Площадь — 503,5 тыс. км². Население (на 1 января 1961 г., по переписи) — 30,5 млн. чел. Столица — г. Мадрид (2060 тыс. жит. в 1960 г.). Испанцы составляют св. $\frac{2}{3}$ населения. Национальные меньшинства: каталонцы, галисийцы, баски. Испания владеет в Африке колониями: Испанской Гвинеей (28 тыс. км², население в 1961 г. — 246 тыс. чел., в т.ч. в Фернандо-По — 63 тыс. чел., Рио-Муни — 183 тыс. чел.), Испанской Сахарой (266 тыс. км², население в 1959 г. — ок. 25 тыс. жит.), Ифни (ок. 1,5 тыс. км², население в 1958 г. — 51,5 тыс. чел.), а также районами городов Сеута (64 тыс. жит. в 1959 г.), Мелилья (87,5 тыс. жит.) на побережье Марокко.

Государственный строй. Законом о престолонаследии (1947 г.) Испания объявлена королевством. Пожизненный глава государства — «каудильо» — генералиссимус Ф. Франко (пришел к власти в результате военного мятежа и итало-германской интервенции 1936—39 гг.). Монархическая форма правления будет установлена в случае смерти или отставки Франко. Законодательный орган — кортесы (однопалатный парламент в составе 560 членов). Небольшая часть членов кортесов избирается, значительная часть членов является таковыми в силу занимаемых должностей (министры и т. п.). Глава государства может наложить вето на любой законопроект, одобренный кортесами, а также может издавать декреты без участия кортесов. Министр иностранных дел — Ф. М. Кастиелья (с 1957 г.).

Политические партии. Деятельность всех политических партий в Испании, за исключением И сп а н с к о й ф а л а н г и, запрещена с 1939 г.. Испанская фалан-

га — правящая фашистская партия. Создана в 1933 г. В 1937 г. Франко слил все поддерживавшие его группировки в одну политическую партию — Испанскую традиционалистскую фалангу. Фаланга выражает интересы крупного капитала, помещиков, генералитета, католической церкви. Председатель Национального совета — Франко, ген. секретарь — Х. Солис Руис. Центральный орган — газета «Арриба». В фаланге имеются группировки, выступающие против официальной политики Франко. Организация К а т о л и ч е с к о е д е й с т в и е. Выступает с критикой отдельных сторон франкистского режима. Центральный орган — газета «Экклесия». Нелегальная организация Е д и н с т в о И с п а н и и (И с п а н с к и й С о ю з). Создана в 1959 г. Объединяет либералов и монархистов, выступающих против франкистского режима за либеральную монархию. Л е в а я х р и с т и а н с к о - д е м о к р а т и ч е с к а я п а р т и я. Создана в мае 1959 г. Выступает за свержение франкистского режима и за установление либеральной конституционной монархии. К о м м у н и с т и ч е с к а я п а р т и я И с п а н и и (К П И). Создана в 1920 г. С 1939 г. работает нелегально. Добивается осуществления единства действий всех антифранкистских сил в борьбе за ликвидацию франкистского режима. Председатель КПИ — Долорес Ибаррури (до января 1960 г. — ген. секретарь), генеральный секретарь — С. Каррильо. Центральный орган — газета «Мундо обреро», теоретический журнал «Нуэстра бандера». О б ъ е д и н е н н а я с о ц и а л и с т и ч е с к а я п а р т и я К а т а л о н и и. Основана в 1936 г. объединением КП и социалистических организаций Каталонии С 1939 г. — в подполье. И с п а н с к а я с о ц и а л и с т и ч е с к а я р а б о ч а я п а р т и я. Основана в 1879 г. Значительная часть членов партии — в

эмиграции. Большинство лидеров партии стоит на антикоммунистических позициях, препятствуя сплочению сил, выступающих против франкистского режима. Часть членов социалистической партии из студентов и молодой интеллигенции, проживающих в Испании, выступает за единство действий с КПИ.

Профессиональные союзы. С установлением франкистского режима деятельность крупнейших профсоюзных объединений — Всеобщего союза трудящихся и Национальной конфедерации труда — была запрещена и были созданы т. н. синдикаты (всего 24 отраслевых синдиката), поставленные под контроль фаланги.

Экономика. В 1961 г. на долю пром-сти приходилось 29% национального дохода, на долю с. х-ва — 26%. В 1961 г. с.-х. производство выросло по сравнению с 1960 г. на 2,5%, промышленное производство — в среднем на 6,6%, в т. ч. производство в обрабатывающей промышленности — на 11%. 80 крупных предприятий, на которых занято 120 тыс. чел., контролировалось полугосударственным Национальным институтом промышленности (НИП). Административным советом НИП руководят гл. обр. представители различных военных и экономических министерств. В 1961 г. с целью облегчить проведение финансовых, торговых и промышленных операций иностранных компаний в Испании создано новое международное финансовое объединение с участием американских, бельгийских, голландских и др. монополий.

Промышленность. В 1961 г. темпы развития пром-сти несколько возросли по сравнению с 1960 г.

Производство важнейших видов промышленной продукции (оценка)

Виды продукции	Единица измерения	1959 г.	1960 г.	1961 г.
Уголь	млн. т	15,7	15,5	16
Электроэнергия	млрд. кВт-ч	17,4	18,5	21
Железная руда	млн. т	4,6	5,6	6,1
Пириты	» »	1,7	2,3	2,2
Цинковая руда (содержание цинка)	тыс. т	157	157,6	176
Свинцовая руда (минерал)	» »	...	114,9	164
Вольфрам (минерал)	» »	...	913	...
Марганцевая руда (минерал)	» »	43,9	22,3	...
Калийные соли (сырой минерал)	» »	1596,2	1669,3	290 ¹
Ртуть (металл)	» »	1,9	1,8	...
Чугун	» »	1670	1895,5	2198
Сталь	» »	1904	1957,3	2330
Цинк	» »	24	45	52
Свинец	» »	68	71	80
Медь	» »	37	42	34
Алюминий	» »	23	29	32,8
Цемент	млн. т	5,2	5,0	6,1
Суда (спуск на воду)	тыс. бр. рег. т	112	161	152

¹ Содержание К₂О.

В январе 1961 г. суммарная установленная мощность электростанций Испании составила 6518 тыс. кВт, из них на ГЭС приходилось 4563 тыс. кВт. В течение года были пущены в эксплуатацию ГЭС Сан-Педро (мощностью 32 тыс. кВт), Прада (67,3 тыс. кВт) и др., ТЭС Компостилья-2 близ Понферрады (запланированная мощность — 560 тыс. кВт) и ТЭС Кристоваль-Колон близ Уэльвы мощностью 68,4 тыс. кВт. Построены два алюминиевых з-да (близ Аликанте и Ла-Корунья). В 1961 г. в Хетафе (около Мадрида) впервые начали ремонтировать самолеты американских военно-воздушных сил. В Карене (порт Кадис) НИП закончил строительство крупнейшего в Испании сухого дока (30 тыс. т), способного принимать крупные военные или торговые суда.

Сельское хозяйство. В 1961 г. в стране насчитывалось 4,1 тыс. латифундий, владевших 9,4 млн.

га обрабатываемой земли; это почти в 2 раза превышало то, что имели 5 млн. крестьян. На 1102,5 тыс. крестьянских хозяйств (74% крестьянских хозяйств, занятых возделыванием зерновых) приходилась 1/4 обрабатываемой земли.

Сбор основных сельскохозяйственных культур (тыс. т)

Культура	1959 г.	1960 г.	1961 г.
Пшеница	4844	3500	3250
Рожь	533	385	345
Ячмень	2092	1560	1500
Овес	524	431	440
Кукуруза	959	1052	1031
Рис	386	367	335
Картофель	4600
Сахарная свекла	3919
Цитрусовые	1630	...	1760
Оливковое масло	570	455,4	355
Виноград	2775	...	3232
Вино (млн. гл)	17,2	19,7	...
Хлопок	64	74	270
Табак	21	28	33
Миндаль	24	20	33
Фасоль	150	140	142
Бобы	125	135	...
Чечевица	30	25	...
Лук	590	699	...
Маслины	57	...	51

На конец 1961 г. насчитывалось 59,1 тыс. тракторов, в т. ч. 53,2 тыс. колесных.

Поголовье скота (на 31 декабря 1960 г.) составляло (в тыс. голов): крупный рогатый скот — 3640, овцы и козы — 25 922, свиньи — 6032, лошади (всех пород) — 2350; птицы — 34 млн. штук. В 1960 г. настриг шерсти составил 29,6 тыс. т, заготовка молока — 3194,5 млн. л. В 1961 г. насчитывалось 1400 тыс. стационарных и передвижных ульев. Продукция меда — ок. 13,5 тыс. т.

В ряде районов страны сооружались оросительные системы.

Транспорт. Общая длина ж. д. к началу 1960 г. составляла 19,7 тыс. км (в т. ч. государственных — 14,9 тыс. км, частных — 4,8 тыс. км); из них ок. 12% электрифицированных. Общая длина шоссе дорог в 1961 г. составила 130,2 тыс. км; из них только 5 тыс. км имели твердую основу. Автопарк (1960 г.) — 370,9 тыс. машин. Водоизмещение торгового флота в 1961 г. достигло ок. 2 млн. бр. рег. т.

Внешняя торговля. В 1960 г. стоимость импорта составила 721 млн. долл., экспорта — 725 млн. долл. 69,5% экспорта направлялось в страны Европы и 18,57% — в страны Америки; 45,9% испанского импорта шло из стран Европы и 29,7% — из Америки. Ок. 70% испанских внешнеторговых перевозок идет по морю.

Финансы. На 20 февраля 1961 г. суммарные валютные запасы Испании составляли 610 млн. долл. (включая краткосрочные иностранные кредиты, в т. ч. 205 млн. долл. — золотом). Долгосрочный долг достигал 350 млн. долл. Денежная единица — песета. По курсу, установленному для внешнеторговых операций, 60 песет = 1 амер. доллару (октябрь 1960 г.).

Важнейшие события. В 1961 г. еще более углубился кризис франкистского режима. В начале года компартии Испании и Португалии опубликовали коммюнике, где говорилось, что освобождение испанского и португальского народов зависит гл. обр. от единства антифашистских и оппозиционных сил в каждой стране и от усиления национальной борьбы против диктатур Франко и Салазара. Рабочие, студенты и др. слои испанского народа усилили свои выступления против режима Франко. В начале января 1961 г. испанские власти арестовали в г. Малага ок. 40 чел. (в большинстве рабочих) по обвинению в хранении и распространении антифранкист-

ских листовок. В начале 1961 г. в районе Эхеа-де-лос-Кавальерос произошли крестьянские забастовки. С 19 по 23 января в г. Тарраса происходили манифестации текстильных и строительных рабочих, требующих работы. 15 февраля в университете Севильи имела место забастовка студентов в связи с убийством П. Лумумбы. В начале марта в Мадриде и Барселоне были распространены 120 тыс. листовок, призывающих бороться за амнистию политзаключенных. 16 марта студенты университета Барселоны распространили листовки на каталонском языке, в которых они требовали освобождения политзаключенных. За амнистию испанских политзаключенных энергично выступала и международная общественность. В январе 1961 г. в Монтевидео состоялась II латиноамериканская конференция за амнистию политзаключенных Испании и Португалии. В конце марта 1961 г. в Париже прошла конференция общественности западноевропейских стран за амнистию испанских политзаключенных и политэмигрантов. Во время поездки Франко по андалузским провинциям, весной 1961 г., на дорогах висели плакаты с лозунгами: «Амнистия», «Франко, уходи!», «Куба — да, янки — нет», «Слава Гагарину!» и др. 18 апр. председатель КПИ Д. Ибаррури обратилась к народам Латинской Америки, испанским демократам и антифашистам с призывом встать на защиту Кубинской республики. В мае в Риме состоялась встреча делегаций компартий Испании и Италии; в июне состоялась встреча делегаций компартий Испании и Греции. В середине года в Испании создан «Союз демократических сил центра и левых» (без участия КПИ), заявивший о своем намерении вести широкую борьбу против правительства Франко. 18 июля исполнилось 25 лет со дня начала борьбы испанского народа против монархо-фашистских мятежников, против диктатуры Франко. В июле — августе делегация испанской антифашистской молодежи принимала участие в Международном форуме молодежи в Москве. В середине года в университетах Барселоны, Мадрида, Севильи, Валенсии, Вальядолида и Овьедо произошли студенческие волнения. В августе в эмиграции состоялся VIII конгресс Испанской социалистической рабочей партии. В сентябре—октябре в районе Сан-Себастьяна бастовало несколько тысяч рабочих. 8 декабря военный суд Барселоны приговорил 35 каталонских рабочих к различным срокам тюремного заключения (от 6 месяцев до 17 лет). 20 декабря в Мадриде приговорены к многолетнему тюремному заключению 10 республиканцев, среди которых — две женщины. По официальным данным, в 1961 г. в стране насчитывалось 200 тыс. безработных промышленных рабочих. Ученый совет Московского государственного университета им. М. В. Ломоносова присвоил в ноябре председателю КПИ Д. Ибаррури звание почетного доктора исторических наук.

Внешняя политика. В 1961 г. франкистское правительство продолжало активно сотрудничать со странами НАТО, гл. обр. с ФРГ, Францией и США. В течение нескольких месяцев в Мадриде и Париже проходили совещания представителей генеральных штабов Испании и Франции, на которых согласовывался вопрос о тайном принятии франкистской Испании в НАТО и координировались действия в бассейне Средиземного моря. В апреле министр атомной пром-сти ФРГ З. Бальке посетил Испанию, где ознакомился с урановым обогатительным заводом в Линаресе (пров. Хаэн) и месторождениями урановых руд Вильяр-де-Пералонео (пров. Саламанка). В мае в Мадрид приезжал министр хозяйства ФРГ Л. Эрхард. Главной целью его поездки была подготовка присоединения Испании к «Общему рынку». Были также подписаны соглашения о расширении экономического сотрудничества между ФРГ и Испанией (в частности, предусматривается расширение участия западно-германского капитала в испанских предприятиях). Кроме того, ФРГ предоставит Испании экономическую помощь в виде долгосрочных кредитов на сумму 200 млн. марок. В мае Испанию посетил английский министр иностранных дел лорд Хьюм, который вел тайные переговоры о вступлении Испании в НАТО. В середине 1961 г. в Мадриде побывал с «частным визитом» английский министр внутренних дел Батлер; он выступил за «реабилитацию» Франко и за принятие Испании в НАТО. В июне испанский флот, авиация и сухопутные войска совместно с кораблями и самолетами американского шестого флота провели маневры в Средиземном море. 9 сентября подписано соглашение о воздушных связях между Испанией и ФРГ. В октябре Испанию посетил министр воздушных сил США Ю. Цуккерт. В декабре Испанию посетил государственный секретарь США Дин Раск. Он обсуждал вопросы, связанные с участием Испании в военных приготовлениях западных держав. На сессиях Генеральной Ассамблеи ООН делегация Испании голосовала против обсуждения вопроса «Положение в португальской колонии Ангола» (март), против проекта резолюции 38 афроазиатских стран, в которой содержался призыв незамедлительно осуществить «Декларацию о предоставлении независимости колониальным странам и народам», против резолюции, осуждающей Португалию за жестокое подавление освободительного движения в своих колониях, в частности в Анголе. В Испании нашли приют многие французские фашисты — члены ОАС, участники апрельского путча в Алжире. Как сообщалось в печати, накануне этого путча в Мадриде состоялось тайное совещание заговорщиков вместе с агентами Центрального разведывательного управления США. В 1961 г. усилилась борьба марокканского народа за освобождение районов и городов Марокко, оккупированных Испанией.

Л. Арменгол.

ИТАЛИЯ

(Итальянская Республика)

Общие сведения. Италия — государство на юге Европы. Республика. Площадь — 301,2 тыс км². Население 50 464 тыс. чел. (по переписи 15 октября 1961 г.), из них 98% — итальянцы. Столица — г. Рим (2161 жителей в 1961 г.). Другие крупные города (тыс. чел., 1961 г.): Милан (1581), Неаполь (1180), Турин (1019), Генуя (885). Среди верующего населения католиков ок. 99%.

Государственный строй. Глава государства — президент (с мая 1962 г. — А. Сеньи), избираемый на 7 лет. Высший орган законодательной власти — парламент, состоящий из сената, избираемого на 6 лет, и палаты депутатов, избираемой на 5 лет. Последние парламентские выборы состоялись 25 мая 1958 г. В палате депутатов

из 596 мест (конец 1961 г.) христианские демократы имеют 273 места, коммунисты — 141, социалисты — 86, неофашисты (итальянское социальное движение) — 24, либералы — 22, социал-демократы — 18, монархисты — 11, республиканцы — 6 и другие — 15. В сенате из 253 мест христианские демократы имеют 122 места, коммунисты — 57, социалисты — 36, неофашисты — 8, монархисты — 5, социал-демократы — 5, либералы — 4 и другие — 16. С 1959 г. по 1962 г. правительства формировались из христианских демократов. В июле 1960 г. — феврале 1962 г. правительство возглавлял А. Фанфани. В феврале 1962 г. сформировано правительство из христианских демократов, социал-демократов и республиканцев. Пред. Совета Министров — А. Фанфани, ми-

пистр иностранных дел — А. Пиччони (до мая 1962 г. — А. Сеньи).

Политические партии. Итальянская коммунистическая партия (ИКП). Основана в 1921 г. 1728 тыс. членов (октябрь 1961 г.). Генеральный секретарь — П. Тольятти, его заместитель — Л. Лонго. Центральный орган — газета «Унита», теоретический журнал — «Ринашита». Итальянская коммунистическая федерация молодежи насчитывает ок. 220 тыс. членов. Итальянская социалистическая партия (ИСП). Основана в 1892 г. 494 тыс. членов (март 1961 г.). Секретарь — П. Ненни. Лидер левого течения — Т. Веккетти. Центральный орган — газета «Аванти». Левое течение издает еженедельный журнал «Мондо нуово». Итальянская федерация социалистической молодежи насчитывает ок. 40 тыс. членов. Христианско-демократическая партия (ХДП). Основана в 1943 г. 1600 тыс. членов (на конец 1961 г.). Пользуется поддержкой итальянских монополий и Ватикана. Политический секретарь — А. Моро. Лидер т. н. левого течения — А. Фанфани. Центральный орган — газета «Пополо». Итальянская социал-демократическая партия (ИСПД). Создана в 1947 г. на базе группы Сарагата, вышедшей из ИСП, 120 тыс. членов. Политический секретарь — Дж. Сарагат. Партийный орган — газета «Джустития». Итальянская республиканская партия. Создана в 1832 г. Ок. 25 тыс. членов. В партию входит средняя и мелкая буржуазия и интеллигенция. Секретарь — О. Реале. Лидер правого течения — Р. Паччарди. Партийный орган — газета «Воце републикана». Итальянская либеральная партия. Восстановлена в 1944 г. Ок. 40 тыс. членов. Представляет интересы наиболее реакционной части буржуазии и помещиков. Генеральный секретарь — Дж. Малагоди. Радикальная партия. Создана в 1955 г. на базе отколовшегося левого крыла либеральной партии. Малочисленна, объединяет в основном буржуазную интеллигенцию. Секретари — Ф. Либонати, А. Оливетти и Л. Пиккарди. Демократическая партия монархического единства. Создана в 1959 г. в результате слияния Национально-монархической и Народно-монархической партий. Ок. 130 тыс. членов. Секретарь партии — А. Ковелли. Итальянское социальное движение (неофашистская партия). Создана в 1947 г. на базе бывшей фашистской партии. Секретарь — А. Микеллини.

Профессиональные союзы и другие общественные организации. Всеобщая итальянская конфедерация труда (ВИКТ). Основана в 1906 г. Объединяет (на конец 1961 г.) 3745 тыс. членов (коммунисты, социалисты, а также многие трудящиеся других политических направлений). Генеральный секретарь — А. Новелла (коммунист), его заместитель — Ф. Санти (социалист). Печатный орган — журнал «Лаворо». Входит в ВФП. Итальянская конфедерация профсоюзов трудящихся (ИКПТ). Основана в 1950 г. Находится под влиянием ХДП. Ок. 2400 тыс. членов. Генеральный секретарь — Б. Сторти. Печатный орган — журнал «Конкуисте дель лаворо». Входит в МКСП. Итальянский союз труда (ИСТ). Создан в 1950 г. Находится под влиянием ИСПД. Ок. 1500 тыс. членов. Секретарь — И. Вильянези. Печатный орган — журнал «Лаворо итальяно». Входит в МКСП. Итальянское католическое движение — объединение светских католических организаций. Возникло в конце XIX века. Подчинено непосредственно Ватикану. Насчитывает 3 344 тыс. членов. Председатель — А. Мальтарелло. В стране действует 21 тыс. отделений городских комитетов орга-

низации. Поддерживает ХДП. Основной печатный орган — газета «Куотидиано».

Экономика. В 1961 г. национальный доход вырос на 6,5%. Капиталовложения в промышленность выросли на 21,5%, достигнув почти 1600 млрд. лир. Прямые иностранные инвестиции составили 41 млрд. лир, из них 12,5 млрд. лир было вложено в химическую и фармацевтическую, 12 млрд. лир в нефтяную, 6,5 млрд. лир в металлургическую и машиностроительную отрасли промышленности. Несмотря на благоприятное конъюнктурное положение усилилась неравномерность в развитии промышленных районов Севера и аграрных районов Юга, углубился структурный кризис в сельском хозяйстве. Безработица удерживалась на уровне около 1,6 млн. чел.

Промышленность. В 1961 г. объем промышленного производства вырос на 9,5% (в 1959 г. — на 11%, в 1960 г. — на 15%). Продукция машиностроения увеличилась на 12%, химической промышленности — на 13% и нефтеперерабатывающей — на 12%. В тяжелом положении находилось судостроение. Производство электроэнергии выросло на 8%. Установленные мощности электростанций позволяют вырабатывать 64,5 млрд. кВт-ч электроэнергии в год. Строятся электростанции в Меркуре, Специи, Чивитавеккья и т. д. Расширяются металлургические заводы в Корнильяно, Пьомбино, Баньоля. Строится металлургический завод полного цикла в Таранто. В Бриндизи закончилось строительство одного из крупнейших нефтехимических комбинатов в Европе.

Производство некоторых видов промышленной продукции

Виды продукции	Единица измерения	1959 г.	1960 г.	1961 г.
Электроэнергия	млрд. кВт-ч	49.4	56.2	61.0
В т. ч. на ГЭС	"	38.4	46.1	42.6
Нефть	тыс. т	1696	1998	1971
Каменный уголь	"	739	737	740
Природный газ	млрд. м ³	6.1	6.4	6.9
Чугун	млн. т	2.1	2.7	3.1
Сталь	"	6.8	8.2	9.1
Алюминий	тыс. т	75	84	83
Цинк	"	74	79	78
Свинец	"	45	44	45
Ртуть	"	1.6	1.9	1.9
Серная кислота	млн. т	3.3	3.3	3.5
Бензин	"	4.0	5.0	5.5
Газойль	"	5.2	5.9	6.4
Мазут	"	13.1	15.3	18.0
Цемент	"	14.1	15.6	17.6
Автомобили	тыс. шт.	501	645	759
Тракторы	"	28	39	46.6
Торговые суда (спуск на воду)	тыс. брутто-рег. т	518	434	334
Хлопчатобумажные ткани	тыс. т	120	134	131

Сельское хозяйство. Объем сельскохозяйственного производства в 1961 г. вырос на 6%. Занятость сократилась более чем на 300 тыс. чел. Ут-

Сбор основных сельскохозяйственных культур (тыс. т)

Культуры	1959 г.	1960 г.	1961 г.
Пшеница	8466	6803	8292
Рожь	105	93	98
Кукуруза	3880	3816	3906
Овес	541	431	585
Ячмень	279	232	279
Рис	753	620	670
Картофель	3954	3824	4066
Сахарная свекла	11458	7820	7600
Виноград	10157	8641	8300
Оливки	1854	2094	1700
Цитрусовые	1177	1212	1261

вержденный парламентом в начале 1961 г. так называемый «зеленый план» ассигнования 550 млрд. лир на 5 лет для перестройки сельского хозяйства предусматривает дальнейшую концентрацию капиталовложений в крупных высокопродуктивных хозяйствах.

Поголовье скота (данные за 1960 г., тыс. голов): крупный рогатый скот — 9399, свиньи — 4148, овцы — 8343, козы — 1440. Тракторный парк (на начало 1961 г.) — 249 тыс. шт.

Т р а н с п о р т. Протяженность ж.-д. сети 21,3 тыс. км, в т. ч. электрифицированных дорог — 9,6 тыс. км (на начало 1961 г.). Тоннаж торгового флота (суда св. 100 бр. рег. т) на 1 июля 1961 г. — 5319 тыс. бр. рег. т. Автопарк (1960 г.) 2451 тыс. шт., в т. ч. легковых автомобилей 1995 тыс. шт.

В н е ш н я я т о р г о в л я. В 1961 г. экспорт вырос на 15%, составив 2617 млрд. лир (в 1960 г. — 2280 млрд. лир), импорт — на 10% — 3264 млрд. лир (2953 млрд. лир). Значительно увеличился экспорт промышленных товаров, особенно продукции машиностроения (на 21%) и химической промышленности (на 25%).

Географическое направление внешней торговли (в %)

Страны	Импорт		Экспорт	
	1960 г.	1961 г.	1960 г.	1961 г.
США	14,2	16,5	10,5	9,1
ФРГ	14,2	15,5	16,5	17,9
Франция	8,4	9,2	7,6	7,7
Великобритания	5,1	5,5	6,8	6,7
Австрия	3,8	3,4	3,1	2,8
Швейцария	2,9	2,9	6,7	6,9
Кувейт	2,9	2,7	0,2	0,2
Саудовская Аравия	2,1	2,0	0,2	0,2
Ирак	3,0	3,0	0,2	0,2
СССР	2,7	2,9	2,6	2,1

Ф и н а н с ы. Денежная единица — лира. По курсу Госбанка СССР на 1 июня 1962 г. 1 000 лир = 1,45 рубля. Золотые и валютные резервы на 31 декабря 1961 г. составили 3 420 млн. долл. (на 31 декабря 1960 г. — 3 080 млн. долл.). К. Пудина.

Важнейшие события. 15—20 марта 1961 г. в Милане состоялся ХХХIV съезд ИСП. Прикрываясь лозунгом активного нейтралитета, Ненни в политическом докладе повторил свой тезис «равного отношения» к обоим блокам государств — социалистических и капиталистических — и высказался против сотрудничества с коммунистами как в национальном, так и в международном масштабе. Вместе с тем Ненни признал положительным опыт сотрудничества между социалистами и христианскими демократами в органах местного самоуправления и высказался за поддержку ХДП в парламенте. Веккьетти (левое течение) выступил с резкой критикой этих установок Ненни, высказался за проведение ИСП активной борьбы за мир, ликвидацию военных блоков, эффективный нейтралитет Италии и за укрепление связей с коммунистами. Веккьетти отметил положительную роль социалистического лагеря в борьбе за предотвращение войн и за всеобщее и полное разоружение. Незначительным большинством голосов съезд одобрил резолюцию правого течения. 26—28 апреля состоялся пленум ЦК ИКП. Он осудил империалистическую политику правительств западных государств и призвал крепить солидарность с народами, борющимися за свою свободу и независимость, а также указал на необходимость борьбы против существующего в Италии режима, который препятствует демократическому развитию страны и связывает ее с внешней политикой наиболее экстремистских правительств. Пленум высказался за

демократическое решение проблем итальянского сельского хозяйства путем проведения общей аграрной реформы, которая должна передать землю тем, кто ее обрабатывает. 26—28 мая состоялся II общенациональный съезд Радикальной партии. Съезд обратился с призывом к республиканцам и социал-демократам отказаться от поддержки правительства Фанфани и создать левоцентристское большинство, объединяющее ХДП, ИСП, ИСП и республиканскую партию. С 1 марта по 7 сентября продолжался кризис областного правительства на о. Сицилия. ХДП стремилась найти такую формулу, которая позволила бы ей предстать перед общественным мнением не в качестве союзника крайне правых партий, как это было до 1 марта, а в качестве «центристской силы». 7 сентября было избрано коалиционное правительство центра и левых во главе с христианским демократом; в состав правительства вошли левые социалисты. Впервые, таким образом, был заключен союз между христианско-демократической и социалистической партиями и тем самым был начат «сдвиг влево» в областном масштабе. 5—7 октября состоялся объединенный пленум ЦК и ЦКК ИКП, на котором обсуждался вопрос о борьбе партии за мир и демократическое обновление Италии. Пленум высказался за «сдвиг политики итальянского правительства влево», который обеспечил бы решение наиболее срочных проблем (проведение аграрной реформы, ограничение власти монополий, обновление и расширение системы социального медицинского обслуживания, приведение заработной платы в соответствие с ростом производительности труда и т. д.). Коммунисты, говорится в резолюции пленума, в принципе не против поисков контакта и сотрудничества между католическими демократическими силами и социалистическими силами, если это может способствовать постепенному уничтожению преград, воздвигнутых между рабочим и католическим движением, но они осуждают и отвергают политику раскола рабочего и демократического движения. 20—23 декабря состоялся объединенный пленум ЦК и ЦКК ИКП, одобрявший документ секретариата партии об итогах XXII съезда КПСС и задачах итальянских коммунистов. Резолюция пленума и документ секретариата ИКП целиком и полностью одобряют исторические решения, принятые на XXII съезде КПСС.

В 1961 г. демократические силы Италии вели активную борьбу против попыток возрождения в стране фашизма. 21 марта муниципальный совет г. Флоренции одобрил резолюцию, в которой потребовал запрещения неофашистской партии. Это требование было поддержано рядом областных советов бывших участников движения сопротивления. С 28 ноября по 1 декабря в сенате обсуждался законопроект Ф. Парри (внесен в июле 1960 г.) о роспуске неофашистской партии «Итальянское социальное движение», однако голосами христианских демократов, либералов, монархистов и неофашистов этот законопроект был по существу отвергнут под тем предлогом, что вопрос о законности существования этой партии будет рассмотрен Конституционным судом.

В 1961 г. различные категории итальянских промышленных рабочих и трудящиеся сельского хозяйства вели упорную забастовочную борьбу в защиту своих прав, за обеспечение лучших условий жизни. Проведены общенациональные забастовки рабочих цементной промышленности (март — апрель), с.-х. рабочих (май, сентябрь), рабочих химической промышленности (июль) и др. В итоге упорной забастовочной борьбы трудящиеся добились заключения 47 общенациональных коллективных трудовых соглашений, которые предусматривают улучшение материального положения 2700 тыс. человек. В ходе борьбы крепло единство итальянского рабочего класса, его сплоченность вокруг ВИКТ.

Внешняя политика. 18 марта 1961 г. вступило в силу заключенное в 1960 г. между США и Италией соглашение о взаимном обеспечении обороны, которое предусматривает обмен секретной ядерной информацией (а по существу — передачу ее Италии). В марте итальянский генерал Бернабо вступил в должность командующего сухопутными войсками НАТО в Южной Европе. В октябре с официальным визитом в Риме находился генеральный секретарь НАТО Стиккер; вслед за этим министр обороны Италии Андреотти посетил Париж и Вашингтон. В ООН Италия, как правило, поддерживала позицию крупнейших империалистических государств. Ее делегация голосовала против превращения Африки в безатомную зону, против объявления вне закона применения атомного оружия, запрещения пропаганды войны, восстановления законных нрав КНР в ООН и т. д.

В 1961 г. Италия активизировала свою деятельность в странах Африки и Латинской Америки. В январе делегация представителей деловых кругов Италии выезжала в ОАР. В феврале и мае итальянские экономические делегации посетили Индию и Ливан, а в августе — Бразилию, Перу и Колумбию. Италия заключила торговое соглашение с Пакистаном, соглашение о техническом и экономическом сотрудничестве с Марокко. Итальянское нефтеметановое объединение «ЭНИ» подписало соглашения о строительстве в Гане нефтеперерабатывающего завода, в Индии — нефтепровода и нефтеперерабатывающих предприятий, в Аргентине — газопровода.

В первом полугодии 1961 г. в соответствии с решением XV сессии Генеральной Ассамблеи ООН были возобновлены итало-австрийские переговоры относительно мирного урегулирования спора об Альто-Адидже (Южный Тироль). Эти переговоры, однако, не привели к соглашению из-за непримиримости позиций, занятых обеими сторонами.

Президент Италии Гронки посетил Перу, Аргентину, Уругвай (апрель), премьер-министр Фанфани и министр иностранных дел Сеньи — США (июнь), в мае Сеньи посетил Японию, в июле — ФНРЮ. В 1961 г. Италию посетили: министр иностранных дел Норвегии Лауге (март), английская королева Елизавета в сопровождении министра иностранных дел Хьюма (май), премьер-министр Сомали Шермарк (май), министр иностранных дел Японии Косака (июнь), государственный секретарь США Раск (август), король Марокко Хасан II и президент Сомали Осман (август) и др. 7 января было подписано соглашение о товарообороте между СССР и Италией на 1962—65 гг. В июне министр внешней торговли СССР Н. С. Патолитчев посетил Италию с ответным визитом. 2—5 августа А. Фанфани и А. Сеньи посетили с официальным визитом СССР. Во время визита состоялся обмен мнениями между Н. С. Хрущевым и А. Фанфани при участии А. А. Громыко и А. Сеньи по важным международным проблемам и по вопросам, касающимся отношений между двумя странами. В ноябре Италию посетила советская парламентская делегация во главе с Н. П. Бажанов.

И. Волков.

ИФНИ

Ифни — владение («африканская провинция») Испании в Северо-Западной Африке, на побережье Атлантического океана; с суши окружено территорией Марокко. Площадь — ок. 1,9 тыс. км². Население (по оценке 1958 г.) — 52 тыс. чел. Административный центр — Сиди-Ифни. Управляется губернатором. В военно-

административном отношении подчинено военному командованию Канарских о-вов. В Ифни расквартированы крупные контингенты испанских войск. Африканское население Ифни (арабы и берберы) занимаются полукочевым земледелием, кочевым скотоводством и рыболовством.

ИЕМЕН

(И е м е н с к о е М у т а в а к к и л и й с к о е К о р о л е в с т в о)

Общие сведения. Йемен — теократическое королевство на Юго-Западе Аравийского полуострова. Площадь — 195 тыс. км². Население — ок. 5 млн. чел. (перепись никогда не проводилась), преимущественно арабы. Государственный язык — арабский. Господствующая религия — ислам (зейдитского толка).

Главные города: Сана (столица — ок. 60 тыс. жит.), Ходейда с портом Ахмеди (ок. 40 тыс. жит.), Таиз — резиденция короля (ок. 25 тыс. жит.).

Государственный строй. Король Йемена — Ахмед ибн Яхья Хамид-эд-дин (с 1948 г.) осуществляет законодательную, исполнительную и судебную власть, он же имам (глава религиозной секты зейдитов), а также премьер-министр. Сын короля, наследный принц Сейф-уль-Ислам Мохаммед аль-Бадр занимает посты заместителя премьер-министра и министра обороны. При короле имеется «Королевский диван» — совещательный орган, состоящий в основном из родовой знати и родственников короля. Конституции, парламента, политических партий и профсоюзов в стране нет.

Экономика. В Йемене еще сильны пережитки феодального и родового строя. В с. х-ве занято 90—95% населения страны. Обрабатывается ок. 5,5 млн. га. Почти вся земля и источники воды принадлежат крупным феодалам, духовенству и купцам, у которых их арендуют крестьяне. Преобладает террасное орошаемое земледелие.

Возделывают пшеницу, просо, ячмень, кукурузу, финиковую пальму, citrusовые, бананы, виноград и некоторые другие культуры. Ок. 12% обрабатываемой площади — под кофейными плантациями, годовой сбор ок. 6 тыс. т. Кофе «мокко» — смесь культивируемых в Йемене сортов — считается лучшим в мире. В небольших кол-вах производят хлопок, табак, индиго, хну и наркотическое растение кат. Скотоводством занимаются гл. обр. в степной части (полупустынный район Шарки) и на побережье Красного моря (Тихама). По данным ФАО, в 1955 г. в Йемене насчитывалось (в млн. голов): овец и коз — 8,5, крупного рогатого скота — 0,6, верблюдов — 0,3, лошадей, ослов и мулов — 0,5.

Промышленность представлена предприятиями полукустарного типа — по очистке кофе и хлопка, кожевенными, гончарными, ткацкими, ковровыми и механическими мастерскими, маслобойнями и пр.

Основные статьи экспорта — кофе (ок. 5 тыс. т в год), кожи, хлопок, кустарные изделия, красители (индиго, хна), изюм, кат; импорта — сахар (ок. 10 тыс. т в год), керосин, мука, ткани, мыло, спички. За последние годы заметно возрос ввоз промышленного оборудования.

Д е н е ж н а я е д и н и ц а — риал (= примерно 65 ам. центам) — австрийский талер Марии Терезии образца 1780 г.

В стране имеется три больницы: в Сана (500 коек), в Таизе (600 коек) и в Ходейде (450 коек), в которых работают иностранные врачи, в том числе советские.

Железных дорог нет. Перевозки осуществляются на верблюдах и мулах, а также на автомашинах по современной шоссейной дороге Сана — Ходейда и по грунтовыми дорогам между городами. Аэродромы имеются в гг. Таиз, Сана, Ходейда, Сохна, Марерб и Бейда. Управление гражданской авиации располагает пятью самолетами, которые совершают нерегулярные рейсы

между городами страны. В 1961 г. близ г. Ходейда с помощью СССР построен первый современный морской порт Ахмеди. Грузооборот порта составляет 300 тыс. т.

Важнейшие события и внешняя политика. В апреле 1961 г. на открытии порта Ахмеди находилась советская делегация во главе с министром морского флота СССР В. Г. Бакаевым.

Пемен принимал участие в Белградской конференции неприсоединившихся стран. И. В.

КАМБОДЖА

Общие сведения. Камбоджа — государство в Юго-Вост. Азии, на п-ове Индокитай. Конституционная монархия. Площадь — 181 тыс. км². Население (апрель 1959 г.) — 4845 тыс. чел., из них ок. 90% — кхмеры. Кроме того, в стране живут вьетнамцы (ок. 300 тыс.), китайцы (ок. 200 тыс.) и др. нацменьшинства. Гос. язык — кхмерский. Гос. религия — буддизм. Столица — г. Пном-Пень (500 тыс. жит.).

Государственный строй. С 17 июня 1960 г. глава государства — принц Нородом Сианук, он же с января 1961 г. — глава правительства. Трон Камбоджи с 1960 г. остается вакантным (королева Сисоват Коссомак Неариреат является символом королевской власти, но не царствует). Высший законодательный орган — Национальное собрание (62 депутата), избираемое на 4 года. Вторая палата парламента, Совет королевства (24 чел.), — совещательный орган. Два его члена назначаются из лиц королевской фамилии, два члена избираются Национальным собранием, восемь членов — народными собраниями провинций и столицы, двенадцать членов — представителями различных профессий. Дважды в год созывается Национальный Конгресс, который обсуждает вопросы общенационального значения. В конгрессе могут участвовать все камбоджийские граждане обоего пола; согласно конституции, конгресс «принимает пожелания в адрес правительства и резолюции в адрес Национального собрания». Исполнительная власть принадлежит совету министров во главе с председателем, утверждаемым Национальным собранием по рекомендации главы государства.

Политические и общественные организации. Народное социалистическое сообщество (Санкум). Правящая и самая крупная политическая организация Камбоджи. Создано в 1955 г. Председатель — Нородом Сианук. Санкуму принадлежат все места в парламенте. Кхмерская королевская социалистическая молодежь. Создана в 1957 г. Насчитывала в мае 1960 г. ок. 450 тыс. членов. Председатель — Нородом Сианук. Группа «Прача-чуа» («Народ»). Представляет интересы трудящихся города и деревни.

Экономика. Государственный сектор, включающий пути сообщения, средства связи, основные ирригационные сооружения, расширяется за счет предприятий, строящихся главным образом с помощью стран социалистического лагеря, а также за счет выкупа предприятий, принадлежащих иностранному капиталу. Создано управление государственных предприятий.

Правительство Камбоджи принимает меры по укреплению позиций национальной буржуазии, стимулирует ее интерес к участию в национальном производстве. Принят закон, согласно которому во всех вновь создаваемых компаниях национальный капитал должен составлять не менее 51% общих капиталовложений.

Первая пятилетняя программа (1960—64 гг.) предусматривает повышение сбора риса к 1964 г. до 1800 тыс. т, внедрение новых с.-х. культур: хлопка,

кофе, сахарного тростника, джута. В реализации плана большое значение имеет привлечение всего населения, в т. ч. гос. служащих, уч-ся и армии к общественным работам (к строительству школ, больниц, дорог, ирригационных сооружений, водоемов и т. д.). Страны социалистического лагеря оказывают Камбодже существенную помощь в создании независимой многоотраслевой национальной экономики. 24 июня 1961 г. подписано соглашение о строительстве советским правительством в Пном-Пене Высшего технического училища в качестве дара правительству и народу Камбоджи от народов СССР (строительство предполагается закончить в 1964 г.). С помощью КНР ведется строительство цементного завода мощностью 50 тыс. т в год. КНР построит также механический и металлургический заводы (40 тыс. т чугуна, 20 тыс. т стали, 15 тыс. т проката в год). ЧССР окажет помощь в строительстве сахарного з-да (15 тыс. т пальмового сахара в год), шинного завода (450 штук шин в день) и тракторосборочного з-да (50 легких тракторов в месяц). Камбоджа получает также помощь от ООН (ок. 14 млн. риелей в год) и по «плану Коломбо». За счет внутренних ресурсов камбоджийское правительство намечает построить фабрику джутовых мешков в Баттамбанге и несколько небольших рыбоперерабатывающих предприятий.

Иностранный (гл. образом французский) капитал продолжает удерживать значительные позиции в экономике страны (каучуковые плантации и др.). Иностранные инвестиции (1960 г.) — 3951 млн. риелей. В 1961 г. американская «помощь» составила 20,03 млн. долларов. Вся американская «помощь» Камбодже превысила 240 млн. долл.

Сельское хозяйство. Главная отрасль — земледелие. Обрабатывается около 2 млн. га, из них около 70% — под рисом, 100 тыс. га — под кукурузой. В 1961 г. собрано 1543 тыс. т риса (в 1960 г. — 1419 тыс. т). Сбор других важнейших с.-х. культур (1959 г., тыс. т): кукуруза — 105,8, бобовые — 17, арахис — 1,8, табак — 17, капок — 3, перец — 1,4; производство пальмового сахара — 27,3. Производство каучука в 1961 г. — ок. 40 тыс. т (под гевесей занято ок. 20 тыс. га). поголовье скота (1961 г., тыс.): крупного рогатого скота — 1608, свиней — 230, домашней птицы — 2800. В 1961 г. имелось 13 государственных опытных животноводческих, несколько свиноводческих и птицеводческих ферм. Среднегодовой улов рыбы — 130—150 тыс. т.

Промышленность. В 1961 г. имелось св. 2 тыс. предприятий, в подавляющем большинстве мелких, полукустарного типа, принадлежащих частному капиталу. Это гл. обр. предприятия по переработке с.-х. продуктов, производству кирпича и черепицы, искусственного льда, лесопильни и пр. Предприятия с числом рабочих св. 100: спирто-водочный з-д, три табачные, спичечная ф-ка, небольшой автосборочный з-д. Производство электроэнергии ок. 40 млн. квт-ч в год.

Транспорт. Длина ж. д. Пном-Пень — Пойпет — 385 км. В 1960 г. начато строительство ж. д. (270 км

Пном-Пень — Сиануквиль. Длина автогужевых дорог — ок. 6,5 тыс. км (в т. ч. асфальтированных — 1186 км), внутренних водных путей в сезон дождей — 1400 км, в сухое время года — 600 км. Морские порты: Пном-Пень, Сиануквиль (открыт в апреле 1960 г.).

Внешняя торговля. Экспорт (первые 7 месяцев 1961 г. в млн. риелей) — 1 494 203, в т. ч.: каучук — 377 983 (19 272 т), рис — 758 179 (249 010 т), продукты животноводства — 93 312, кукуруза — 73 735 (40 480 т), лесоматериалы — 39 151, перец — 34 079 (692 т), рыба — 22 669 (4 819 т) и др.; основная часть направляется во Францию и страны Французского сообщества (652,3 млн. риелей за 7 месяцев 1961 г.), Сянган (Гонконг) (266,9 млн.), Сингапур (155,7 млн.), Англию (139,8 млн.). Экспорт каучука идет в основном в Англию (7 445 т за 7 мес. 1961 г.), США (4 117 т), Францию (3 633 т). Импорт (7 месяцев 1961 г., в млн. риелей) — 1 982 116, в том числе: из Франции и стран Французского сообщества — 402 348, Японии — 289 900, Сянгана — 268 429, США — 233 143, Сингапура — 161 268, Англии — 83 142. Ввозятся продовольствие, промышленное оборудование, цемент, химикаты, медикаменты и пр.

Денежная единица — риель. По курсу Госбанка СССР на февраль 1962 г. 100 риелей = 2р. 57 к.

Важнейшие события и внешняя политика. В 1961 г. Камбоджа продолжала проводить миролюбивую независимую внешнюю политику, основанную на нейтралитете и бандунгских принципах мирного сосуществования.

Во второй половине 1961 г. США и их союзники по СЕАТО усилили нажим на нейтральную Камбоджу с целью изменения ее внешнеполитического курса. На границах Камбоджи с Таиландом и Юж. Вьетнамом были организованы военные провокации. В ответ на провокации камбоджийское правительство вынуждено было разорвать 23 октября 1961 г. дипломатические отношения с Таиландом.

14 января 1961 г. правительство Нхо Прёнга подало в отставку. 22 января Национальное собрание и Совет королевства приняли решение о передаче всей исполнительной власти Н. Сиануку. 28 января сформировано правительство Н. Сианука.

В мае состоялся IV конгресс Кхмерской королевской социалистической молодежи, в июле — XI Национальный конгресс, 1 августа — специальный Национальный конгресс и в декабре — XII Национальный конгресс.

Н. Сианук выдвинул предложение о созыве конференции 14 стран по мирному урегулированию лаосского воп-

роса и председательствовал на ее открытии в Женеве в мае 1961 г. (см. статью Международное совещание по Лаосу в Женеве).

Камбоджа участвовала в работе проводившихся в Каире 1-й конференции женщин стран Азии и Африки (январь) и подготовительного совещания по проведению конференции неприсоединившихся стран (июнь).

Н. Сианук возглавил камбоджийскую делегацию на конференции глав государств и правительств неприсоединившихся стран в Белграде (1—6 сентября), на которой Камбоджа выступила с признанием Временного правительства Алжирской Республики.

Н. Сианук присутствовал и выступал на 16-й сессии Генеральной Ассамблеи ООН в качестве главы государства.

14—17 ноября в Пном-Пене проходил VI Международный буддийский конгресс, на котором присутствовали делегации более 30 стран, в том числе СССР, КНР, ДРВ и МНР.

24 июня между СССР и Камбоджей подписаны Соглашение о строительстве Советским правительством в Пном-Пене Высшего технического училища, 11 августа — Договор об обмене информацией между ТАСС и информационным агентством Камбоджи Кхмер Пресс.

31 июля Н. Сиануку был передан в Пном-Пене вертолет «Ми-4», подаренный ему Н. С. Хрущевым.

В 1961 г. Камбоджу посетили советские делегации журналистов (январь), писателей (октябрь — ноябрь), Союза советских обществ дружбы и культурной связи с зарубежными странами, медицинских работников и молодежи (ноябрь — декабрь). В свою очередь, Советский Союз посетили министр информации Камбоджи (июль), делегация Кхмерского королевского союза молодежи (июль — август), принимавшая также участие в работе Всемирного Форума молодежи в Москве, делегация деятелей культуры Камбоджи.

Военная делегация Камбоджи во главе с министром обороны генералом Лон Нолом посетила ОАР, Бирму, ФНРЮ (май — июнь). Камбоджа установила дипломатические отношения со Швецией (январь). В 1961 г. подписаны также соглашения: об экономическом сотрудничестве с ЧССР (11 февраля), торговое и платежное с Болгарией (20 апреля), о культурном и научном сотрудничестве с ФНРЮ (15 июня). В апреле открылась авиалиния Прага — Пном-Пень.

В конце 1961 г. в Пном-Пене открылся телецентр.

Ю. Александров.

КАМЕРУН

(Федеративная Республика Камерун)

Общие сведения. Камерун — независимое государство в Западной Африке, на побережье Атлантического океана. Федеративная республика с 1 октября 1961 г., которая состоит из двух государств: Восточного Камеруна (до 1 октября 1961 г. Республика Камерун, независимое государство с 1 января 1960 г.) и Западного Камеруна (до 1 октября Южный Камерун — часть подопечной территории ООН под управлением Великобритании. С 1 октября 1961 г. присоединился к Республике Камерун). Площадь — 474 900 км². Население — 4081 тыс. чел. (1960 г.). (Восточный Камерун — 432 тыс. км²; 3240 тыс. чел., Западный Камерун — 42 900 км²; 841 тыс. чел.). Официальные языки — французский и английский. Столица — г. Яунде (55 тыс. жит.), одновременно столица Восточного Камеруна. Столица Западного Камеруна — г. Буа.

Государственный строй. По конституции 1961 г. (вступила в силу 1 октября 1961 г.) глава государства и федерального правительства — президент Федеративной республики (избирается на 5 лет). В своей деятель-

ности он пользуется помощью вице-президента (президент и вице-президент не могут быть уроженцами одного и того же государства — члена Федерации). Высший законодательный орган — Федеральная национальная ассамблея (50 депутатов: 40 от Восточного Камеруна и 10 от Западного). Избирается на 5 лет. Премьер-министры каждого государства назначаются президентом. В каждом государстве имеется Законодательная ассамблея (100 депутатов в Восточном и 37 депутатов в Западном Камеруне). В Западном Камеруне сохранилась Ассамблея традиционных вождей. До апреля 1963 г. Федеральная национальная ассамблея будет состоять из представителей законодательных ассамблей каждого государства. Президент Федеративной республики — А. Ахиджо (в мае 1960 г. — сентябре 1961 г. — президент Республики Камерун). Вице-президент — Д. Фонча (до 1 октября 1961 г. — премьер-министр Британского Камеруна); он же — премьер-министр Западного Камеруна. Премьер-министр Восточного Камеруна — Ш. Ассале (ранее премьер-министр Республики Камерун).

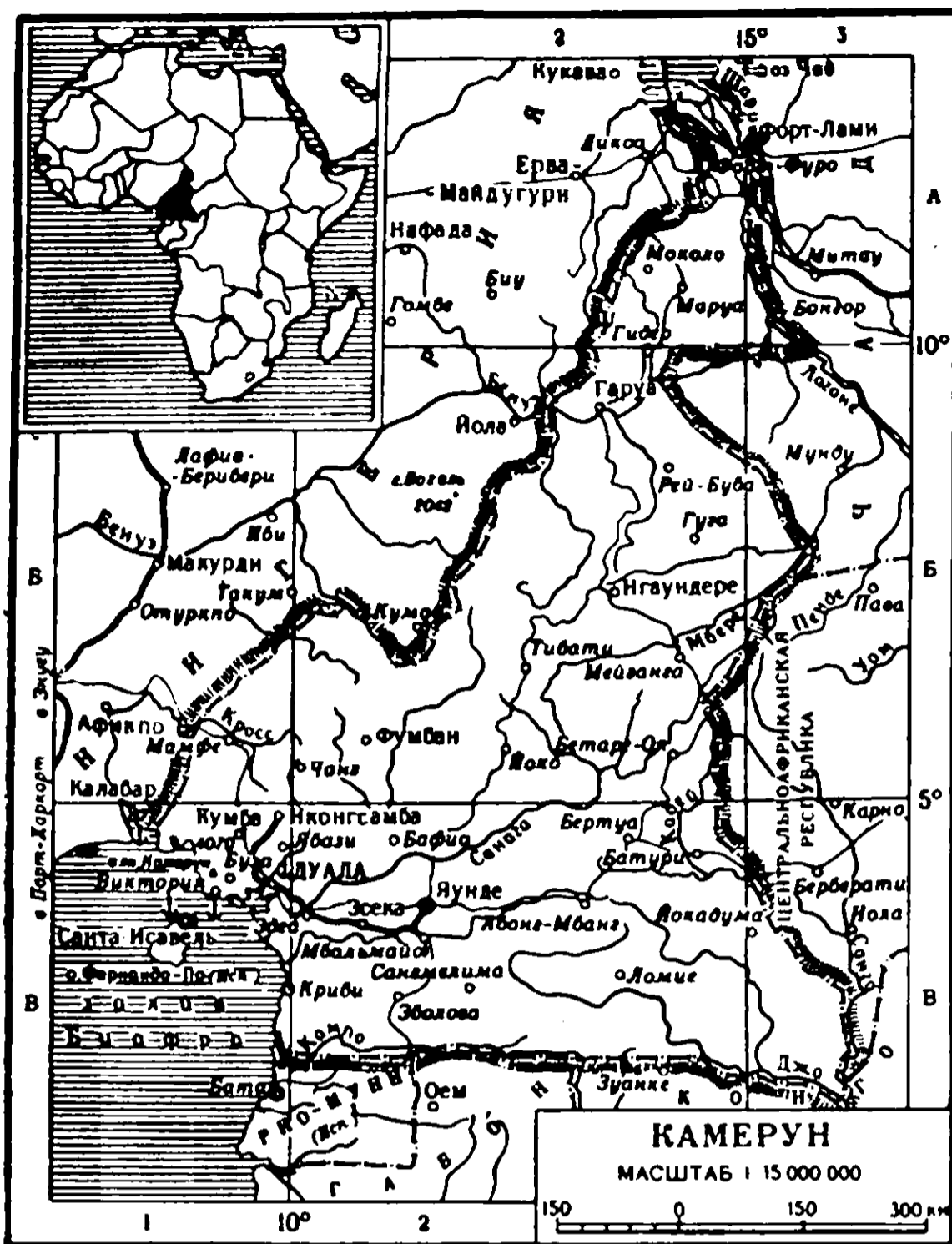

Политические партии в Восточном Камеруне: Союз народов Камеруна (СНК). Прогрессивная националистическая партия. Основана в апреле 1948 г. Возглавляет антиимпериалистическую борьбу за подлинную экономическую и политическую независимость объединенного Камеруна. С 1955 г. находится на нелегальном положении; ее лидеры — вице-президенты СНК Уанди и Кинг. (Президент Ф. Мумье отравлен в Швейцарии в 1960 г.). Камерунский союз. Основан в 1958 г. Правящая партия. Лидер — А. Ахиджо. Генеральный секретарь — Муса Яйя. Имеется партия, также именуемая себя Союзом народов Камеруна (лидер — Майи Матин), действующая в легальных условиях и располагающая 7 мандатами в парламенте Восточного Камеруна. Это группа, отколовшаяся от СНК.

В Западном Камеруне: Национально-демократическая партия. Основана в 1955 г. Правящая партия. Лидер — Фонча. Решительно выступала за присоединение к Республике Камерун. В парламенте Западного Камеруна имеет 25 мест (из 37). Партия Национальный Конвент камерунского народа. Основана в мае 1960 г. в результате слияния партий Камерунский национальный конгресс и Камерунская народная партия. Оппозиционная партия. Выступала за присоединение к Нигерии. Лидер — д-р Эиделей. В парламенте Западного Камеруна имеет 10 мест. Партия «Единый Камерун». Основана в 1957 г. Прогрессивная националистическая партия. Сотрудничает с СНК. Председатель партии — Нде Нтумазаха. В парламенте Западного Камеруна имеет 1 место. Крупнейшее профсоюзное объединение — Всеобщая конфедерация труда Камеруна.

Экономика. Господствующее положение в экономике занимают монополии Франции (Восточный Камерун) и Англии (Западный Камерун). Св. 85% населения Федерации занято сельским хозяйством, его продукция сос-

тавляет св. 80% экспорта страны. Восточный Камерун входит в зону франка и присоединился к афро-европейскому экономическому сообществу (в рамках «общего рынка»). Западный Камерун входит в стерлинговую зону. Экономически обе части страны разобщены, сохраняется таможенная граница. Наиболее развиты в стране плантационное и лесное хозяйства. На плантациях, принадлежащих в большинстве случаев французским капиталистам, трудится св. 100 тыс. рабочих-африканцев. Камерун занимает в Африке второе место по производству бананов и третье — по производству какао. В Восточном Камеруне в 1959 г. произведено (в тыс. т): кофе — 30, какао-бобов — 62, бананов — 58, арахиса — 75, хлопка — 8. Из Западного Камеруна в 1958 г. вывезено св. 4 тыс. т какао-бобов, ок. 85 тыс. т бананов, ок. 4 тыс. т каучука. Лесобрабатывающие предприятия обработали в 1958 г. 140 тыс. м³ древесины. Из Западного Камеруна в 1959 г. вывезено 104,5 тыс. м³ леса. Для собственного потребления население возделывает просо, кукурузу, рис, маниок и некоторые другие культуры. На севере и западе страны большую роль играет животноводство (в Вост. Камеруне в 1958 г. — 1200 тыс. голов коров), а в прибрежных р-нах, главным образом около Дуала, — морское рыболовство. Добываются оловянная руда, рutil и золото. Имеются крупные, пока не разработанные месторождения бокситов, в частности близ Нгаундере (запасы ок. 1 млрд. т). С 1957 г. работает алюминиевый завод в г. Эдеа мощностью 45 тыс. т металла в год (проектируется довести до 90 тыс. т), принадлежащий французским компаниям. Завод работает на глине, импортируемой из Франции, куда вывозят алюминий (42,3 тыс. т в 1959 г.). Завод работает на электростанции от гидроэлектростанции Эдеа на р. Санага мощностью 150 тыс. квт. Она дает 99% электроэнергии, в бывающей в...

В 1960 г. принята пятилетняя программа экономического и социального развития, финансируемая Фондом помощи и сотрудничества (Французское сообщество) и Фондом развития (Европейское экономическое сообщество).

Внешняя торговля. Во внешней торговле Восточного Камеруна господствующее положение занимает Франция, Западного — Англия. Камерун торгует также с ФРГ, США, Бельгией, Голландией и др. странами. В 1961 г. велись советско-камерунские торговые переговоры.

Денежная единица — африканский франк (равен двум старым французским франкам) и фунт стерлингов.

Важнейшие события. Камерун — член Афро-Мальгашского Союза (ЮАМ), страны-участницы которого заключили «Пакт совместной обороны» и военно-политические соглашения с Францией, направленные прежде всего против демократического движения, имеющего целью достижение подлинной независимости этих африканских стран. Вместе с тем по некоторым актуальным международным проблемам (алжирский вопрос, положение в Анголе, ЮАР и др.) правительства стран-участниц ЮАМ выступают, в частности в ООН, с осуждением старых форм колониализма и неприкрытой расовой дискриминации.

Внутриполитическое положение в Камеруне остается напряженным. Борьба камерунского народа за подлинную независимость не прекратилась. В ряде районов продолжаются вооруженные действия, которые ведут патриотические силы во главе с СНК против наемных колониальных войск, еще находящихся в стране. Правые силы объединяются перед лицом непрекращающейся народной борьбы. В феврале две правые партии (Камерунская национальная партия действия и партия Камерунский союз) слились и образовали партию «Камерунский союз». В августе 1961 г. Национальное собрание

одобрило новую конституцию, усиливающую власть президента. Введена строгая цензура на все сообщения из Камеруна.

По решению Генеральной Ассамблеи ООН 11—12 февраля 1961 г. в Британском Камеруне был проведен плебисцит, в результате которого около 80% избирателей (233,5 тыс.) в его южной части высказались за присоединение к Республике Камерун на федеративных началах под названием Западный Камерун. В Северной части бывшего Британского Камеруна английским колониальным властям удалось повлиять на результаты плебисцита и добиться большинства голосов (146 296 за и 97 656 против) за присоединение к Нигерии. Правительство Республики Камерун опротестовало результа-

ты плебисцита и обратилось в ООН с просьбой объявить результаты плебисцита в Северном Камеруне недействительными. ООН отклонила жалобу.

1 октября образована Федеративная Республика Камерун. 20 октября сформировано федеральное правительство в составе 12 министров (3 из Западного Камеруна).

Камерун принимал активное участие в конференциях стран Афро-Мальгашского Союза в Яунде (март) и Таанариве (сентябрь), а также в конференции глав африканских государств в Монровии (май).

30 декабря проходили выборы в Законодательное собрание Западного Камеруна (результаты см. в разделе **П о л и т и ч е с к и е п а р т и и**). *М. В.*

КАНАДА

Общие сведения. Канада — государство в Сев. Америке; входит в состав Содружества, возглавляемого Великобританией. Площадь (по данным ООН на 1958 г.) — 9 974 тыс. км². Население — 18,2 млн. чел. (перенесены 1961 г.), в т. ч. англо-канадцев — 48%, франко-канадцев — 31%, немцев — 5%, украинцев — 3%. Столица — г. Оттава (418 тыс. жит. с пригородами по переписи 1961 г.). Крупнейшие города — Монреаль (2059 тыс. жит.), Торонто (1798 тыс.), Ванкувер (777 тыс.). Гос. языки — английский и французский.

Государственный строй. Глава государства — король Великобритании (с 1952 г. — королева Елизавета II), представляемый назначаемым им генерал-губернатором (с августа 1959 г. — Д. Венье). Высший законодательный орган — парламент, в состав которого входят английский король и 2 палаты — сенат (102 сенатора, назначаемых генерал-губернатором пожизненно) и палата общин (265 депутатов, избираемых населением на 5 лет). Состав палаты общин в результате выборов 18 июня 1962 г.: Прогрессивно-консервативная партия — 117 мест, Либеральная партия — 99, Партия социального кредита — 30, Новая демократическая — 19. Премьер-министр — Дж. Дифенбейкер; министр иностранных дел — Х. Грин.

Политические партии, профессиональные союзы и другие общественные организации. Прогрессивно-консервативная партия. Осн. в 1854 г. Представляет интересы части монополистической буржуазии, выступающей за расширение экономического сотрудничества с Великобританией при сохранении тесных связей с США. Правящая партия страны и провинций Онтарио, Новая Шотландия, Остров Принс-Эдуард, Манитоба. Лидер — Дж. Дифенбейкер. Либеральная партия. Выражает интересы монополистической буржуазии проамериканской ориентации. Правящая партия провинций Ньюфаундленд, Квебек, Нью-Брансуик. Лидер — Л. Пирсон. Партия социального кредита. Осн. в 1935 г. Связана с нефтяными монополиями США. Правящая партия провинций Альберта и Британская Колумбия. Лидер — С. Лоу. Национальный союз. Осн. в 1936 г. Националистическая, реакционная партия. Правящая партия провинции Квебек до июня 1960 г. В настоящее время утратила влияние. Коммунистическая партия Канады. Создана в 1922 г. С 1943 г. по октябрь 1959 г. называлась Рабочая прогрессивная партия. С января 1962 г. председатель партии — Т. Бак, ген. сек. Национального комитета — Л. Моррис. Издаёт газету «Канейдиан трибюн» и теоретический журнал «Марксист ревью».

Крупнейший профсоюзный центр страны — Канадский рабочий конгресс (КРК). Образован в 1956 г. Объединяет (апрель 1960 г.) 1200 тыс. членов,

т. е. св. 4% всех организованных трудящихся Канады. Входит в МКСП. Тесно связан с АФТ-КПП. Председатель — К. Жодуэн.

Новая демократическая партия. Осн. в августе 1961 г. на базе Канадского рабочего конгресса и Федерации кооперативного содружества (социал-демократическая партия; осн. в 1932 г.; лидер — Дж. Колдуэлл; правящая партия провинции Саскачеван). Лидер новой партии — Т. К. Дуглас (с 1944 г. — премьер-министр провинции Саскачеван).

Экономика. В 1961 г. Канада дала 3,2% промышленной продукции капиталистического мира (7-е место), 70% мирового капиталистического производства асбеста и никеля, 50% газетной бумаги. В 1961 г. валовая продукция обрабатывающей пром-сти была в 8 раз больше продукции с. х-ва и в 9 раз больше продукции добывающей пром-сти. В обрабатывающей пром-сти занято 1410 тыс. чел., в добывающей — 153 тыс., с. х-ва — 670 тыс. По данным на 1960 г., ок. 57% обрабатывающей и 60% добывающей пром-сти контролировалось иностранным капиталом. К концу 1961 г. иностранные капиталовложения в Канаде составляли 23,5 млрд. долл. (из них 3/4 — доля США, 15% — Великобритании). Создание экономических группировок в Европе, особенно решение Великобритании вступить в «общий рынок», а также усиление протекционизма в США поставили в 1961 г. экономику Канады в трудные условия, к-рые канадская буржуазия пыталась преодолеть путем экспансии на внешних рынках и укреплением национальной пром-сти.

Промышленность. Начавшееся с 1960 г. падение производства в Канаде прекратилось во 2-м квартале 1961 г. Безработица в январе 1962 г. составляла 6,5% от самодеятельного населения против 7,8 в 1961 г. Индекс промышленного производства в 1961 г. (1949 = 100): I квартал — 166, II — 170, III — 175, IV — 179. В обрабатывающей пром-сти по сравнению с предыдущим годом рост составил 2%, в добывающей — 4%, энергетике — 6%. Объем капиталовложений в 1961 г. составлял 8,4 млрд. долл., т. е. на 0,4 млрд. меньше, чем в 1960 г. Падение произошло за счет сокращения частных капиталовложений. В 1961 г. вступило в строй несколько крупных предприятий в целлюлозно-бумажной пром-сти: в Каслгар (Британская Колумбия), Пойнт-Таппер (Новая Шотландия), Ист-Сент-Джон (Нью-Брансуик), несколько крупных предприятий нефтехимии (гл. обр. в Альберте). Общая мощность электростанций в 1961 г. увеличилась на 1,1 млн. *квт*, составив 23,9 млн. *квт*. В 1961 г. началось строительство крупнейшей в Канаде ГЭС на р. Пис-Ривер (4 млн. *квт*).

Сельское хозяйство. 1961 г. был самым неурожайным годом в стране после 1937 г. Вместе с тем доходы фермеров остались примерно на прежнем уровне, что связано с благоприятной конъюнктурой сбыта на

Производство важнейших видов продукции

Вид продукции	Един. измерения	1950 г.	1959 г.	1960 г.	1961 г.*
Электроэнергия	млрд. кВт-ч	55	103,8	114,0	113,2
Нефть	млн. т	4	24,9	26,0	31,8
Каменный уголь	»	15	9,8	10,0	9,5
Природный газ	млрд. м ³	2	11,7	14,6	18,2
Железная руда	млн. т	3	22,2	19,5	20,0
Чугун и ферросплавы	»	2,3	3,9	4,0	4,3
Сталь	»	3,1	5,4	5,3	5,9
Медь (выплавка)	тыс. т	218	332	379	368
Свинец (выплавка)	»	155	123	144	157
Цинк (выплавка)	»	185	232	237	243
Никель	»	112	189	195	217
Алюминий	»	377	545	691	615
Асбест	»	266	952	1015	1072
Окись урана	»	—	14,4	11,2	8,7
Цемент	млн. т	2,7	5,7	5,3	5,8
Нефтепродукты	»	13,1	33,8	34,7	35,6
Синтетический каучук	тыс. т	59,4	102	162	166
Бумажная масса	млн. т	7,7	9,6	10,1	10,6
Газетная бумага	»	4,8	5,8	6,1	6,1
Пиломатериалы	млн. м ³	9,4	17,1	17,9	19,0
Автомобили легковые	тыс. шт.	284	301	326	317
Автомобили грузовые	»	106	67	71	63
Радиоприемники	»	821	770	696	590
Телевизоры	»	—	406	338	360
Ткани шерстяные	млн. м	29,0	17,0	13,8	13,5
Ткани хл.-бум.	»	297	240	240	254
Мука пшеничная	млн. т	1,9	1,8	1,9	2,1

* Оценка.

мировых рынках зерновых. Почти полностью ликвидированы запасы зерна в стране. В конце года министр с. х-ва призвал фермеров расширить посевы зерновых в 1962 г. Машиновооруженность с. х-ва: тракторы — 375 тыс., комбайны — 168 тыс., грузовики — 327 тыс. 87% ферм электрифицировано. поголовье (на июнь 1961 г., тыс.): крупный рогатый скот — 12 116, в т. ч. молочных коров — 3 236; овцы — 1706, свиньи — 5899, птица — 79 184, лошади — 610.

Посевные площади и сбор с.-х. культур

Культуры	Посевная площадь (тыс. га)			Сбор (тыс. т)		
	1941—55 гг.	1960 г.	1961 г.	1951—55 гг.	1960 г.	1961 г.*
Пшеница	10198	9279	9517	14922	13328	7123
Овес	4357	4459	4633	6430	7034	5149
Ячмень	3477	2944	2436	5341	4507	2682
Кормовые травы	4315	4870	4910	18183	19987	16517
Льняное семя	510	1031	945	320	585	389

* Оценка.

Внешняя торговля. В 1961 г. экспорт составлял 5882 млн. канадских долл., в т. ч. (в %): газетная бумага — 12, пшеница — 11, пиломатериалы — 5, бумажная масса — 5, урановые концентраты — 5, алюминий — 4, никель — 4. Импорт — 5795 млн. канадских долл., в т. ч. (в %): оборудование — 13, нефть сырая — 2, с.-х. машины — 2. Доля США в импорте — 65%, в экспорте — 54%, Великобритании — 11% и 16%, ФРГ — 2% и 4%, Японии — 2% и 4%. Впервые с 1952 г. торговый баланс Канады был активным (за счет экспорта зерна).

Денежная единица — канадский доллар по курсу Госбанка СССР на 1 июля 1962 г. = 0,83 руб.

Л. Карпов.

Важнейшие события. В 1961 г. правительство Канады в поисках выхода из экономических трудностей решило провести девальвацию канадского доллара (с 1950 г. канадский доллар имел устойчивый курс и

составлял 1,04 долл. США). 20 июня министр финансов Д. Флемминг объявил о намерении установить «более гибкий» курс канадского доллара и о снижении его стоимости до 0,96—0,97 долл. США. Такая мера вызвала возражения со стороны некоторых слоев канадской буржуазии во главе с директором Канадского банка (центрального финансового органа страны) Дж. Койном. Койн квалифицировал это решение как дальнейший шаг по пути отказа Канады от самостоятельной экономической политики в пользу США. Правительство вынудило его уйти в отставку.

В 1961 г. в широких слоях канадского народа рос протест против политики превращения Канады в ядерного сателлита США. В мае делегация сторонников мира, возглавляемая председателем Канадского конгресса сторонников мира Дж. Эндикоттом, вручила Дифенбейкеру заявление о разоружении. Со стороны профсоюзов усилилось сопротивление планам ядерного вооружения. В октябре студенты провели в Оттаве 73-часовую вахту за ядерное разоружение у здания парламента. В Ванкувере большую демонстрацию организовал Комитет борьбы с последствиями радиации.

КП Канады продолжала последовательно бороться против усиления экономической, культурной, политической и военной зависимости Канады от США; за независимую внешнюю политику, которая должна предусматривать выход Канады из агрессивных союзов НАТО и НОРАД. В октябре—ноябре делегация КПК во главе с Т. Баком приняла участие в работе XXII съезда КПСС.

На конференции в Оттаве (31 июля — 4 августа), где присутствовало 2 тыс. делегатов от различных рабочих организаций, была создана по образцу англ. Лейбористской партии Новая демократическая партия Канады. Ставшие во главе партии правые профсоюзные и с.-д. лидеры категорически отказались от сотрудничества с компартией. После продолжительной дискуссии правым лидерам удалось включить в программу партии пункт об одобрении дальнейшего пребывания Канады в НАТО.

В августе Канаду по приглашению С. Итона посетил Ю. А. Гагарин.

В октябре в Монреале проходила международная выставка, в которой принял участие СССР.

Внешняя политика. В 1961 г. перед правительством Канады с особой остротой встали вопросы, связанные с замкнутыми экономическими группировками в Европе и отношениями со странами Лат. Америки. Решение Великобритании вступить в «общий рынок» вызвало серьезное беспокойство в Канаде, поскольку оно поставило Канаду перед угрозой

потери преференций, которыми она пользуется на англ. рынке. В связи с этим правительство Канады вело переговоры с правительствами Великобритании и Франции об улучшении условий экспорта в страны «общего рынка» для канадского промышленного сырья и продовольствия. Эти вопросы стояли в центре переговоров между Г. Макмилланом и Дж. Дифенбейкером в Оттаве 9—11 мая, однако никаких конкретных решений принято не было. Стоящая перед Канадой угроза потери европейского рынка повысила интерес правящих кругов страны к латиноамериканскому рынку. Это обстоятельство пыталось использовать правительство США, чтобы вынудить Канаду вступить в ОАГ. 17—18 мая Дж. Кеннеди посетил Оттаву с официальным визитом, где в переговорах с Дифенбейкером и во время выступления на заседании обеих палат канадского парламента призвал Канаду вступить в ОАГ. Предложение встретило поддержку гл. обр. со

стороны деловых кругов Квебека. С другой стороны, в Канаде росло опасение, что страна может оказаться вовлеченной в авантюры США в Лат. Америке. Враждебная политика США в отношении Кубы не пользовалась популярностью даже в официальных кругах Канады. Поскольку антикубинская политика США предоставляет для канадской буржуазии возможность расширения торговых и экономических отношений с Кубой, правительство Канады неоднократно заявляло, что оно отклоняет требование США о торговых санкциях против Кубы. В поисках рынков Канада в феврале заключила соглашение о продаже КНР 750 тыс. т пшеницы и 260 тыс. т ячменя на общую сумму 20 млн. ф. ст. В июне премьер-министр Японии Икэда посетил Оттаву, где вел переговоры с Дифенбейкером гл. обр. по вопросам

торговли. Было решено, что Япония удвоит импорт из Канады.

В военной политике правительство Канады в 1961 г. по-прежнему оставалось послушным орудием США и НАТО, продолжая наращивать вооружения под непосредственным контролем США. В сентябре Канаду посетил генеральный секретарь НАТО Стиккер, который добивался немедленного оснащения канадских войск атомным оружием. В результате начались переговоры о вооружении ракет «Бомарк», размещаемых на территории Канады, американскими ядерными боеголовками, а также создании американских баз для стратегических бомбардировщиков, вооруженных ядерными бомбами. Ракеты, размещенные в Канаде, должны находиться под контролем США.

М. Н.

КАТАР

Катар — арабское княжество на одноименном п-ове, в ю.-в. части Аравии. Протекторат Великобритании. Площадь — ок. 22 тыс. км². Население — ок. 35 тыс. чел., сосредоточено в нескольких крупных населенных пунктах: Дохе (25 тыс. чел.), Духане (3 тыс.), Умм-Саиде (1,5 тыс.). Адм. центр — Доха. Формально государственная власть принадлежит шейху Ахмеду ат-Тани (с октября 1960 г.), фактически же находится в руках английского политического резидента в Дохе.

Катар располагает крупными запасами нефти (325 млн. т на конец 1960 г.). Добыча нефти (в тыс. т): 1949 г. — ок. 100, 1955 г. — 5 500, 1960 г. — 8 200. Нефть, добываемая в р-не Духана, по двум нефтепроводам перекачивается в порт Умм-Саид. В Умм-Саиде имеется нефтеперерабатывающий завод производительностью 30 тыс. т в год. Концессионные права на разведку и добычу нефти до 2010 г. находятся у компании «Катар

дивелопмент» со смешанным англо-датско-американо-французским капиталом. На промыслах компании занято ок. 8 тыс. чел. (1961 г.), гл. обр. арабы из соседних княжеств и эмиратов. В 1957 г. на морском дне близ Дохи открыты богатые залежи нефти; концессию на добычу получила английская компания «Шелл оверсис эксплорейшен».

Сельское хозяйство — оазисного типа, выращивают овощи, кукурузу, просо, финиковую пальму. Традиционные рыболовство и добыча жемчуга пришли в упадок. Распространено отгонное скотоводство. Доход Катара в 1958 г. составил (почти исключительно за счет отчисления части прибылей нефтяных компаний) 57 млн. долл., ок. 1/4 этой суммы получил шейх. Имеется около 400 км автодорог и св. 2,5 тыс. легковых автомобилей.

Собственной валюты не имеет, в обращении — индийская рупия.

В. Фатис.

КЕНИЯ

Общие сведения. Кения — страна в Вост. Африке. Формально делится на колонию Великобритании и британский протекторат (узкая прибрежная полоса, принадлежащая султану Занзибара). Площадь — 582,6 тыс. км². Население по оценке 1960 г. — 6551 тыс. чел., в т. ч. 6264 тыс. — африканцы, 174,3 тыс. — индийцы, 38,6 тыс. — арабы, 67,7 тыс. — европейцы. Наиболее многочисленные из африканских народов — гикуйю, камба, луо, балухья, нанди. Адм. центр — г. Найроби (250,8 тыс. жит. в 1960 г.).

Государственное управление. Управляется губернатором, назначаемым королем Великобритании. При губернаторе (с 1959 г. — П. Ренисон) существуют Законодательный совет и совет министров. По конституции 1960 г., вступившей в силу в 1961 г., в Законодательном совете 65 членов. Все они избираются, причем 53 избираются на основании общего списка (в т. ч. 10 европейцев, 8 индийцев, 2 араба), а 12, т. н. национальные члены, избираются членами Законодательного совета (4 африканца, 4 европейца, 2 индеец-немусульманина, 1 индеец-мусульманин и 1 араб). Существуют имущественный, возрастной и образовательный цензы. Совет министров состоит из 12 министров — 4 английских должностных лица, 3 европейца, 1 индеец и 4 африканца. Губернатор имеет право назначать министров, право вето и объявлять чрезвычайное положение.

Политические партии и профессиональные союзы. Партии европейской буржуазии: **Объединенная партия**. Осн. в 1954 г. Возглавляет полковник

Л. Бригс. Представляет интересы наиболее реакционной части европейцев. **К о а л и ц и я К е н и и**. Осн. в 1959 г. Лидер — Кавендиш-Бентик. **П а р т и я н о в о й К е н и и**. Осн. в 1959 г. Лидер — М. Бланделл. Политическая организация умеренного крыла европейцев, включает европейцев, африканцев и индийцев. Политические организации африканцев: **Н а ц и о н а л ь н ы й с о ю з а ф р и к а н ц е в К е н и и (К А Н У)**. Создан в марте 1960 г. Президент — Дж. Кеньятта. **Д е м о к р а т и ч е с к и й с о ю з а ф р и к а н ц е в К е н и и (К А Д У)**. Создан в июне 1960 г. Возглавляет Р. Нгала. Обе партии выступают за немедленное предоставление Кении независимости. Наиболее серьезные разногласия между ними существуют по вопросу о формах и структуре государственного устройства Кении после провозглашения независимости: КАНУ требует создания единого централизованного государства, КАДУ — выступает за федеральное устройство. Остальные политические организации африканцев существуют в пределах провинций и округов. **И н д и й с к и й н а ц и о н а л ь н ы й к о н г р е с с К е н и и**. В 1959 г. в Кении было 33 рабочих и 9 предпринимательских профсоюзов. Общее число членов ок. 25 тыс. чел. **Ф е д е р а ц и я т р у д а К е н и и**. Осн. в 1951 г. Присоединяется к МКСП, генеральный секретарь — Т. Мбойя.

Экономика. Большая часть экспортных культур (сизаль, кофе, пиретрум) производится на плантациях ев-

ропейцев. В 1960 г. сбор (в тыс. т): кофе — 33,1, сизаль — 62,6, чай — 13,6, пиретрум — 8,5. В 1960/61 г. сбор продовольственных культур (тыс. т): пшеница — 108, кукуруза — 133,5, ячмень — 11,7 (1959/60 г.). Поголовье (тыс.) у европейцев (1960 г.): крупный рогатый скот — 979,6, овцы — 582,6, свиньи — 50,5, лошади — 4,6, домашняя птица — 255,8; у африканцев (1957 г.): крупный рогатый скот — 6233, овцы — 7120. В 1960 г. добыча (тыс. т): сода — 125, соль — 21,6, диатомит — 3,6, медь — 1,2, золото — 283,5 кг (1959 г.). В 1960 г. по найму работало 622,2 тыс. чел., из них 561 тыс. африканцев, 38 тыс. индийцев и 23 тыс. европейцев. Средняя заработная плата рабочего-африканца составляет (1960 г.) 68 ф. ст. в год, европейца — св. 1 200 ф. ст. Во внешней торговле господствуют англ. монополии. В 1960 г. экспорт — 35 млн. ф. ст., в т. ч. (%) кофе — 29, сизаль — 13, чай — 12,5, пиретрум — 8,5, кожи и шкуры — 5, сода — 4; импорт — 70 млн. ф. ст. Д е н е ж н а я е д и н и ц а — восточноафриканский шиллинг, равный англ. шиллингу. *Р. И.*

Важнейшие события. В феврале 1961 г. вступила в силу новая конституция и в марте были проведены выборы в Законодательный совет. Большинство — 16 мест — получила КАНУ, 10 мест — КАДУ, 4 — Партия новой Кении, 3 — Коалиция Кении, 3 — Индийский национальный конгресс Кении, 14 — независимые. КАНУ отклонил предложение губернатора войти в правительство, деятели КАДУ, нарушив договоренность с КАНУ о бойкоте правительства до освобождения Кеньятты заняли 3 министерских поста. В мае «Народная прогрессивная партия Северной провинции» обратилась к губернатору с петицией, в которой выступила против включения Сев. провинции в состав будущей независимой Кении. В июне делегация КАДУ и КАНУ вела переговоры в Лондоне с представителями Восточноафриканской Верховной комиссии и стремя английскими министрами. Они настаивали на немедленном освобождении Дж. Кеньятты и на изменении конституции Кении. В результате борьбы политических

организаций африканцев лидер национально-освободительного движения Кеньятта был освобожден в августе, а в конце октября занял пост президента КАНУ. В августе «Народная партия побережья Кении» (новое название — «Мвамбао»), выражающая интересы арабов, направила петицию министру колоний Великобритании с требованием предоставления прибрежной полосе (т. е. протекторату) полной внутренней автономии 14 декабря 1961 г. Африканское население протектората и политические партии африканцев КАНУ и КАДУ выступают против отделения протектората от Кении. В августе была создана «Южно-африканская лига Кении»; ее цель — помочь европейцам, желающим уехать из Кении, в ликвидации земельной собственности и устройстве на новом месте.

В течение всего года продолжалась борьба за установление срока предоставления независимости Кении. В сентябре — октябре в Найроби состоялись конституционные переговоры между крупнейшими политическими партиями Кении и губернатором. Объединенный комитет КАНУ и КАДУ выдвинул требования: предоставить стране независимость в феврале 1962 г., минуя промежуточную стадию ответственного правительства, предусмотренную конституцией 1960 г. (эта стадия предполагает внутреннюю автономию при сохранении английского контроля над вооруженными силами, полицией, судом и внешними сношениями); созвать конституционную конференцию и провести всеобщие выборы; премьер-министр должен выбираться членами Законодательного совета. Губернатор категорически возражал против предоставления независимости в феврале. В конце октября — начале ноября делегация КАНУ во главе с Дж. Кеньяттой посетила министра колоний в Лондоне и предъявила требование предоставить независимость Кении с 1 февраля 1962 г. В ноябре Кению посетил министр колоний Модлинг, где вел переговоры по этому же вопросу, заявив, что предоставлению полной независимости должен предшествовать период самоуправления. *Р. Исмаилова.*

КИПР

(Р е с п у б л и к а К и п р)

Общие сведения. Кипр — государство на одноименном о-ве в вост. части Средиземного моря. Площадь — 9,3 тыс. км². Население — 580 тыс. человек. Столица — Никосия (ок. 80 тыс. жит.). 79% населения — греки, 18% — турки, остальные армяне, арабы и др. Официальные языки — греческий и турецкий.

Государственное устройство. 16 августа 1960 г. была провозглашена независимость Кипра, бывшего до этого владением Великобритании.

Законодательная власть осуществляется Палатой представителей в составе 50 депутатов, избираемых на 5 лет раздельно греческой и турецкой общинами (соответственно 35 и 15 депутатов). Исполнительная власть сосредоточена в руках президента (грек) и вице-президента (турок) и подотчетного им правительства, в которое входят 10 министров (7 греков и 3 турка), не являющихся членами парламента и не ответственных перед ним. Президент (с 13 декабря 1959 г.) — архиепископ Макариос, вице-президент — лидер турецкой общины Ф. Кучук. Президент и вице-президент имеют право совместного вето на законы, принимаемые парламентом, и на решения Совета Министров. По ряду важных вопросов, касающихся внешних сношений, обороны, государственной безопасности, вице-президент имеет право самостоятельного вето. Создан Верховный конституционный суд, состоящий из одного грека, одного турка и одного лица другой национальности, назначаемого сообща президентом и вице-президентом (председателем

суда является Э. Форстхоф, ФРГ). В компетенцию суда входит рассмотрение не принятых президентом и вице-президентом законов парламента и решений совета министров. Имеются также Национальные палаты греческой и турецкой общин. Они обладают законодательными правами в вопросах образования, культуры и т. д. — каждая в своей общине.

Политические партии и профсоюзные организации. Патриотический фронт. Правительственная буржуазная партия. Создана в 1960 г. после роспуска Объединенного демократического фронта восстановления (ЭДМА). Лидер партии — архиепископ Макариос. Демократический Союз Кипра (ДЕК) основан в 1959 г. Правая буржуазная партия находится в оппозиции к правительству. Лидер — Ф. Дервис. Влияние партии незначительное. Прогрессивная партия трудового народа Кипра (АКЕЛ) создана в 1942 г. Ранее называлась Коммунистической партией Кипра; св. 10 тыс. членов. Ген. секретарь — Э. Папаиоанну. Центральный орган — газета «Харавги». На выборах в кипрский парламента и национальные палаты, проведенных в августе 1960 г. на основе крайне недемократической мажоритарной системы, АКЕЛ собрала 42% голосов греческих избирателей. Однако ей было предоставлено лишь 5 мест (из 35) в палате представителей и 3 — в палате греческой общины. Объединенная демократическая организация молодежи (ЭДОМ)

основана в 1959 г. Насчитывает 20 тыс. чел. Входит в ВФДМ. Ген. секретарь — П. Пеонидис. В с е к и п р с к а я ф е д е р а ц и я п р о ф с о ю з о в (П Е О). Насчитывает 41 тыс. членов. Входит в ВФП. Ген. секретарь — А. Знартидис. К о н ф е д е р а ц и я р а б о ч и х К и п р а (СЕК). Ок. 10 тыс. членов. Входит в МКСП. Ф е д е р а ц и я о р г а н и з а ц и й к и п р с к и х т у р о к (КТКФ). Объединяла все турецкие организации острова; распущена в октябре 1961 г., ее функции переданы парламенту турецкой общины. Ф е д е р а ц и я т у р е ц к и х п р о ф с о ю з о в н а К и п р е (КТИБФ). В нее входят все турецкие профсоюзы острова. В 1958 г. насчитывала 5 тыс. членов.

Экономика. С 1958 г. кипрская экономика переживает кризис. В 1960 г. национальный доход составил 65,4 млн. ф. ст., или на 6% меньше, чем в 1959 г. (по сравнению с 1957 г. на 13%). Снизилась покупательная способность населения и потребление. Безработица увеличилась в 1960 г. по сравнению с 1958 г. в 2,5 раза и достигла небывалых для Кипра размеров — 12 тыс. чел. В 1960 г. эмигрировало 14,5 тыс. чел.

Ок. 50% самодеятельного населения Кипра (266 тыс. чел.) занято в с. х-ве, 25% — в торговле, на транспорте и т. д., остальные — в промышленности и в строительстве. Из 60 тыс. крестьянских семейств — 13 тыс. безземельные, ок. 15 тыс. владеют до 4 га каждое.

В общем национальном продукте продукция с. х-ва занимала в 1960 г. 20,5%, а в экспорте — около 30%. Сбор с.-х. культур в 1960 г. составил (тыс. т): пшеница — 73, ячмень — 65, картофель — 71, виноград — 99, цитрусовые — 45. Овощи и фрукты преимущественно экспортируют. Зерна не хватает и ежегодно импортируется 15—20 тыс. т пшеницы. Поголовье скота в 1960 г. (тыс.): тягловый скот (лошади, мулы, ослы) — 48, крупный рогатый скот — 31,5, овцы — 433, козы — 145, свиньи — 20.

Обрабатывающая промышленность представлена мелкими предприятиями по обработке сельскохозяйственной продукции. Наиболее развита горнодобывающая промышленность. Она находится в руках английских и американских компаний. Уплачивая в год за право эксплуатации рудных богатств немногим более 1 млн. ф. ст., они добыли руду в 1960 г. на 9,7 млн. (1956 г. — 14 млн.). Вся добываемая руда экспортируется. В 1960 г. вывезено (тыс. т): железного колче-

дана — 815, медного колчедана — 249, медного концентрата — 116, гипса — 108, хромовой руды — 14, асбеста — 14. В 1960 г. дефицит внешней торговли составил 20 млн. ф. ст. (импорт 39 млн. ф. ст., экспорт — 19 млн. ф. ст.); стоимость импортированных товаров достигала 50% стоимости общего национального продукта. 42% импорта приходилось на страны стерлинговой зоны, из них 37% на Англию, и столько же — на страны ЕЭС (преимущественно на ФРГ). В экспорте доля стран стерлинговой зоны составила 38% (Англия 35%) и стран ЕЭС — 46%.

Основу экспорта страны составляют руды, фрукты и вина (в 1959 г. соответственно 54% и 14%).

Важнейшие события и внешняя политика. В марте 1961 г. Кипр вошел в Содружество, возглавляемое Великобританией, а в мае — в Европейский Совет.

Президент Макариос неоднократно заявлял, что Кипр намерен придерживаться политики неприсоединения к военным блокам и развивать дружественные отношения со всеми странами. Кипр принял участие в Белградской конференции неприсоединившихся государств (сентябрь 1961 г.). Во время своего пребывания с официальным визитом в ОАР в июне Макариос высказался против использования английских военных баз на Кипре для нападения на его соседей. Внешнеполитический курс правительства Кипра встречает противодействие со стороны реакционной части турецкой общины острова, а также Англии, США и ФРГ. Последние усиливают нажим на молодое государство, используя его экономическую зависимость и трудности в его хозяйственном развитии. Эти государства предложили Кипру экономическую «помощь». В то же время правительство Кипра провоцируется на создание в стране обстановки антикоммунистической и антисоветской истерии. Реакционные элементы разжигают антагонизм между греческой и турецкой общинами.

Наступлению реакции противостоит борьба кипрского народа за демилитаризацию, за ликвидацию иностранных баз и свою полную национальную независимость.

В 1961 г. советско-кипрские отношения продолжали успешно развиваться. Большое значение имел визит в СССР кипрской парламентской делегации (июль) и подписание торгового соглашения между двумя странами (декабрь).

К. Кузнецов.

КИТАЙ

(К и т а й с к а я Н а р о д н а я Р е с п у б л и к а, К Н Р)

Общие сведения. Китай — государство в Центральной и Восточной Азии. Народная республика. Площадь — 9597 тыс. км²; население (на конец 1957 г.) — 656,6 млн. чел. Столица — г. Пекин (4,01 млн. жит. в 1957 г.). Крупнейшие города: Шанхай (более 6 млн. жит.), Тяньцзинь (3,2 млн. жит.), Шэньян, Ухань, Чунцин, Гуанчжоу, Харбин. Китайцы (ханьцы) составляют ок. 94% населения (1953 г.). Из 50 национальных меньшинств свыше 1 млн. насчитывают: монголы, хуэй, тибетцы, уйгуры, мяо, и, чжуан, бун, корейцы, маньчжуры. В административном отношении КНР делится на 22 провинции, 5 автономных районов и 2 города центрального подчинения (Пекин, Шанхай).

Государственный строй. КНР — государство социалистического типа. Высший орган государственной власти — Всекитайское собрание народных представителей (ВСНП), избираемое на 4 года. В феврале 1959 г. состоялись очередные выборы депутатов ВСНП 2-го созыва. ВСНП избирает председателя КНР и его заместителей сроком на 4 года. С апреля 1959 г. председатель КНР — Лю Шао-ци, заместители председателя — Дун Би-у, Сун Цин-лин. Постоянно действующий ор-

ган ВСНП — Постоянный комитет ВСНП. С апреля 1959 г. председатель Постоянного комитета — Чжу Дэ.

Высший орган гос. управления КНР — Государственный совет. Премьер Государственного совета — Чжоу Энь-лай. Заместители премьера: Чэнь Юнь (также председатель Гос. комитета по вопросам капитального строительства), Линь Бяо (также министр обороны), Пэн Дэ-хуай, Дэн Сяо-пин, Дэн Цзы-хуэй, Хэ Лун, Чэнь И (также министр иностранных дел), Уланьфу (также председатель Комитета по делам национальностей), Ли Фу-чунь (также председатель Госплана), Ли Сянь-нянь (также министр финансов), Не Жун-чжэнь (также председатель Научно-технического комитета), Бо И-бо (также председатель Гос. экономического комитета), Тань Чжэнь-линь, Лу Дин-и, Ло Жуй-цин (также начальник Генштаба народно-освободительной армии) и Си Чжун-сюнь (также генеральный секретарь Гос. совета).

Политические партии. К о м м у н и с т и ч е с к а я партия Китая (КПК). Основана 1 июля 1921 г. К июлю 1961 г. в КПК состояло св. 17 млн. членов и кандидатов. Председатель ЦК КПК — Мао Цзэ-дун,

заместители председателя Лю Шао-ци, Чжоу Эн-лай, Чжу Дэ, Чэнь Юнь, Линь Бяо, генеральный секретарь — Дэн Сяо-пин. Центральные органы — газета «Жэньминь жибао» и журнал «Хун цзи».

В КНР имеется также 8 демократических партий и групп. Все они признают руководящую роль КПК. Их представители участвуют в органах государственной власти. Революционный комитет гоминьдана. Создан в 1948 г. бывшими членами гоминьдана и представителями средних и верхних слоев национальной буржуазии. Председатель ЦК — Хэ Сян-нин. Демократическая лига Китая. Создана в 1941 г. Объединяет мелкобуржуазные слои интеллигенции. Председатель ЦК — Шэнь Цзюнь-жу. Ассоциация демократического национального строительства. Создана в 1945 г. патриотически настроенными промышленниками, торговцами и связанной с ними частью интеллигенции. Председатель ЦК — Хуан Янь-пэй. Ассоциация содействия развитию демократии. Создана в 1946 г. Объединяет часть работников культуры и просвещения. Председатель ЦК — Ма Сюй-лунь. Крестьянская рабочая демократическая партия Китая. Основана в 1927 г. Объединяет часть интеллигенции. Председатель ЦК — Цзи Фан. «Чжигундан» («Партия стремления к справедливости»). Связана с китайцами, вернувшимися в Китай из эмиграции, и китайцами, проживающими за границей. Председатель ЦК — Чэнь Ци-ю. Тайваньская лига демократического самоуправления. Создана в 1947 г. во время антигоминьдановского восстания на о-ве Тайвань. Состоит из уроженцев Тайваня, проживающих в континентальном Китае.

Печатный орган демократических партий и групп — газета «Гуанмин жибао».

Народный политический консультативный совет Китая (НПКСК). Является органом Единого народно-демократического фронта, объединяющего все демократические силы, различные национальности страны, народные организации, а также китайцев, проживающих за границей, и всех патриотических деятелей. Постоянно действующий орган НПКСК — Всекитайский комитет. В состав Всекитайского комитета (3-го созыва) избраны в апреле 1959 г. 160 представителей от различных партий и общественных организаций. Почетный председатель Всекитайского комитета НПКСК — Мао Цзэ-дун, председатель — Чжоу Эн-лай.

Профессиональные союзы и другие общественные организации. Профсоюзы КНР объединяются во Всекитайскую федерацию профсоюзов. Создана в 1925 г. В 1958 г. насчитывала 17,4 млн. чел. Председатель — Лю Нин-и. Печатные органы — газета «Гунжэнь жибао» и журнал «Чжунго гунжэнь». Входит в ВФП. Коммунистический союз молодежи Китая (КСМК) в 1958 г. насчитывал 25 млн. членов. Секретарь ЦК КСМК — Ху Яобан. Печатные органы — газета «Чжунго циньянь бао» и журнал «Чжунго циньянь». Федерация женщин КНР. Создана в 1949 г. Председатель — Цай Чап. Входит в МДФЖ. Печатный орган — журнал «Чжунго фунюй». Всекитайская федерация молодежи (ВФМ). Создана в мае 1949 г. В ее состав входят КСМК, Всекитайская федерация студентов и другие молодежные организации. Председатель — Лю Си-юань. Входит в ВФДМ. Китайский народный комитет защиты всего мира. Создан в 1949 г. Председатель — Го Мо-жо. Всекитайское общество китайско-советской дружбы. Создано в 1949 г. Председатель Центрального правления — Сун

Цин-лин, генеральный секретарь — Чжан Чжи-сян (с 1960 г.). Китайский комитет солидарности стран Азии и Африки. Создан в 1958 г. Председатель — Ляо Чэн-чжи.

Экономика. Промышленность. В начале 1962 г. экономическое положение КНР после постигших страну три года подряд (1959—61 гг.) стихийных бедствий и проистекающих отсюда трудностей начало улучшаться.

Производство основных видов продукции промышленности

Наименование	Един. измерен.	1949 г.	1959 г.	1960 г.*
Чугун **	млн. т	0,3	20,5	27,5
Сталь **	»	0,2	13,4	18,45
Уголь	»	32,4	347,8	425
Электроэнергия	млрд. квт-ч	4,3	41,5	55
Нефть	млн. т	0,1	3,7	5,5
Серная кислота	»	0,04	1,1	1,3
Минеральные удобрения***	»	0,03	1,3	2,0
Генераторы	млн. квт	—	2,2	3,3
Металлорежущие станки	тыс. шт.	1,6	70,0	90,0
Локомотивы	шт.	—	530	800
Вагоны товарные	тыс. шт.	3,2	17,3	32,0
Автомобили	»	—	19,4	...
Тракторы	»	—	4,9	...
Цемент	млн. т	0,7	12,3	16,0
Бумага	»	0,2	1,7	2,3
Хлопчатобумажная пряжа	»	0,3	1,5	...
Хлопчатобумажные ткани	млрд. ж	1,9	7,5	...
Сахар	»	3,0	11,0	13,0
Пищевые растительные масла	»	0,4	1,5	...

* Предварительные данные.

** Включая кустарное производство.

*** Без нитрата аммония.

В 1960 г. удельный вес средств производства в общем объеме валовой продукции промышленности составил св. 60%. В 1960 г. был начат выпуск паровых турбин мощностью в 100 тыс. квт, трансформаторов мощностью 120 тыс. квт и напряжением 220 киловольт, гидравлических прессов усилием 3650 т; освоено производство новых типов автомобилей, тракторов, сельскохозяйственных машин; строились океанские суда водоизмещением до 17 тыс. т. В 1960 г. по-прежнему велось значительное капитальное строительство (общая сумма капиталовложений по госбюджету — 32,5 млрд. юаней, т.е. на 22% больше всех освоенных капиталовложений 1959 г.). Строилось св. тысячи сверхлимитных промышленных объектов. Вступили в строй две крупные мартеновские печи и блюминг на Уханьском металлургическом комбинате (июнь), мартеновская печь на Баотоуском (май) и домна на Тайюаньском металлургических комбинатах (март), прокатный стан на Тяньцзиньском сталелитейном заводе (март), первые агрегаты крупных Синьаньцзянской, Синьфынской и др. ГЭС, Уханьский котельный завод (июнь), 3-д искусственного волокна в Баодине (июль), Сямыньская (март) и первая очередь Кангарской х/б фабрики (июль), сахарные заводы в Датуне и Наньнине (март) и др. крупные предприятия.

В 1961 г. фронт капитального строительства так же, как и фронт промышленного производства, был сокращен, чтобы более концентрированно использовать имеющиеся ресурсы и рабочую силу на важнейших объектах промышленности и в сельском хозяйстве, ставшем главным направлением всей хозяйственной работы.

В 1961 г. много сил и внимания уделялось улучшению руководства промышленностью. Продолжилось массовое движение за техническое новаторство и повышение механизации труда, за повышение качества продукции и т. д.

Сельское хозяйство. В 1959—61 гг. сельскому хозяйству причинен большой ущерб стихийными бедствиями. Более половины всей пахотной земли (60 млн. га) пострадало от засухи и наводнений. План развития сельского хозяйства на 1960 г. (рост на 12%, в т. ч. зерновых и хлопка — на 10%, поголовья свиней — на 35%) не был выполнен.

В 1959 г. в стране насчитывалось (в млн. голов): крупного рогатого скота — 65,4; лошадей — 7,6; овец и коз — 112,5; свиней — 180,0. Из-за нехватки кормов в результате стихийных бедствий рост поголовья скота в 1960—61 гг. замедлился.

Площадь лесопосадок к концу 1960 г. составила свыше 50 млн. га. Движение по расширению лесопосадок продолжало расширяться в 1961 г. Ежегодно новые леса высаживаются на площади свыше пяти млн. га.

В целях лучшего снабжения городского населения продуктами питания за последние несколько лет получило заметное развитие производство овощей и животноводческих продуктов в окрестностях крупных городов. В 1960 г. на дальнейшее развитие сельскохозяйственного производства (не считая госсектора) государство ассигновало ок. 1,5 млрд. юаней (на 50% больше по сравнению с 1959 г.).

Дальнейшее развитие получил государственный сектор в с. х-ве. По предварительным данным, валовая продукция госхозов за 1960 г. возросла на 28%, пахотная площадь в госхозах — примерно на 63,7%. Расширение посевной площади под сельскохозяйственными культурами произошло в результате освоения целинных земель. В 1960 г. было освоено 3 млн. га целины. К концу года в госхозах насчитывалось более 5,2 млн. га пахотной площади.

В 1960 и 1961 гг. продолжалось широкое строительство ирригационных сооружений. Общий объем водохранилищ, строительство которых было завершено в 1960 г., — 100 млрд. м³. К концу 1960 г. на полях работало св. 70 тыс. тракторов (в 15-кратном исчислении), 6900 комбайнов. Мощность сельских электростанций в 1960 г. — 450 тыс. квт (на 200 тыс. квт больше, чем в 1959 г.). Построены тысячи мелких ветровых и гидросиловых установок. В 1960 г. создано 110 пунктов механизации. Однако машинами обрабатывалось лишь ок. 7% пахотной площади.

Транспорт. Длина ж. д. в 1960 г. — 35 тыс. км. Длина шоссейных дорог — 600 тыс. км. За 1960 г. проложено 6 тыс. км магистральных шоссе и св. 100 тыс. км грунтовых дорог; автотранспортом перевезено 540 млн. т грузов; парк грузовых автомобилей вырос на 9 тыс. машин, в основном отечественного производства. Протяженность речных судоходных путей — 170 тыс. км. Объем грузовых перевозок современными транспортными средствами в 1960 г. — ок. 1,4 млрд. т (на 42% больше, чем в 1959 г.).

Внешняя торговля. В 1961 г. Китай имел торговые связи почти со 100 странами мира, причем более чем с 30 из них — на основе подписанных межправительственных торговых и экономических соглашений. Продолжалось экономическое сотрудничество Китая с другими социалистическими странами. В 1961 г. были подписаны новые торговые соглашения с Ганой, Мали и др. Расширилась торговля с капиталистическими странами.

Финансы. Денежная единица — юань. По курсу Госбанка СССР на январь 1961 г. 100 юаней = 45р. Доходы государственного бюджета на 1960 г. были

предусмотрены в сумме 70 млрд. юаней. Свыше 93% доходов бюджета поступило от государственного сектора; 74% расходов было направлено на экономическое строительство.

Важнейшие события. В 1961 г. главным в социалистическом строительстве было упорядочение положения во всех областях на основе уже достигнутых результатов. 14—18 января состоялся IX пленум ЦК КПК 8-го созыва. Пленум одобрил Заявление и Обращение к народам мира, принятые на Московском Совещании коммунистических и рабочих партий 1960 г. Пленум рассмотрел также положение внутри страны и вынес решение о сосредоточении основных усилий всей страны на задаче подъема сельского хозяйства как основы всей экономики Китая. В области тяжелой промышленности пленум наметил соответствующим образом сократить масштабы капитального строительства и на основе достигнутых успехов проводить курс на урегулирование и укрепление народного хозяйства. Пленум решил образовать шесть региональных бюро ЦК КПК: северо-восточное, северное, восточное, центрально-южное, юго-западное и северо-западное. 30 июня в Пекине состоялось торжественное заседание, посвященное 40-летию КПК. Широкое развитие получило движение обследования и изучения, направленное на преодоление субъективного подхода с тем, чтобы развивать социалистическое строительство, исходя из твердого знания конкретных фактов обстановки на каждом его участке.

1961 г. был третьим подряд годом серьезных стихийных бедствий. Как отметил в своей речи 30 июня 1961 г. Лю Шао-ци, в результате недостатков, возникших в работе, а также стихийных бедствий создались временные трудности. Они особенно сильно продолжали сказываться на сельском хозяйстве.

В научных кругах прошли широкие дискуссии по вопросам социалистического строительства и коренных проблем современной науки.

Делегация КП Китая принимала участие в работе XXII съезда КПСС.

Внешняя политика. В феврале 1961 г. в КНР была широко отмечена 11-я годовщина договора о дружбе, союзе и взаимной помощи между СССР и КНР. Представители КНР в качестве наблюдателей участвовали в работе очередных совещаний Политического консультативного комитета государств — участников Варшавского договора и в работе СЭВ (кроме XV сессии в декабре).

В 1961 г. КНР продолжала осуществлять экономическое, научно-техническое и культурное сотрудничество с СССР в соответствии с подписанными соглашениями. В результате состоявшихся в Пекине и Москве переговоров о торгово-экономических отношениях между двумя странами (коммунике от 9 апреля, 23 июня и 27 августа) подписаны протокол о товарообороте на 1961 г. и др. документы о торговле (7 апреля), соглашение по вопросам экономического и научно-технического сотрудничества (19 июня). Подписаны соглашения о сотрудничестве в области радиовещания и телевидения, протокол о научном сотрудничестве между Академиями наук, план культурного сотрудничества и др. В течение года СССР и КНР обменялись также несколькими делегациями общественности, профсоюзов и специализированными туристскими группами, принимавшими участие в праздновании в обеих странах 11-летия советско-китайского договора о дружбе, союзе и взаимной помощи, 1-го мая, годовщины Октября и образования КНР и др.

30 января в Пекине между правительственными делегациями ДРВ и КНР подписано соглашение о предоставлении ДРВ долгосрочного кредита в сумме 141 750 тыс. рублей. Во время визита в Пекин правительственной

делегации КНДР во главе с Ким Ир Сеном подписан Договор о дружбе, сотрудничестве и взаимной помощи между КНДР и КНР (12 июля). В сентябре в Китай нанесла визит делегация Государственного собрания ВНР. В июне в КНР с дружественным визитом находилась правительственная делегация ДРВ во главе с Фам-ван-Донгом.

Заключен китайско-албанский договор о торговле и мореплавании (февраль).

В 1961 г. продолжалось развитие отношений КНР со странами Азии, Африки и Латинской Америки. 1 апреля, во время визита зам. премьера Государственного совета Чэнь И в Индонезию, были подписаны договор о дружбе между Китаем и Индонезией и соглашение о культурном сотрудничестве между обеими странами. В июне президент Сукарно нанес визит в Китай. В августе делегация Всекитайского собрания народных представителей во главе с Го Мо-жо посетила Индонезию. В январе правительственная делегация КНР во главе с Чжоу Энь-лаем посетила Бирму. Был произведен обмен ратификационными грамотами договора о китайско-бирманской границе (2 января), подписаны соглашение об экономическом и техническом сотрудничестве, согласно которому КНР предоставит Бирме кредит на сумму 30 млн. англ. ф. ст., соглашение о платежах и др. документы (9 января). 27 января в Пекине было подписано новое торговое соглашение с Бирмой. В результате завершения демаркации китайско-бирманской границы 13 октября был подписан соответствующий протокол. Состоялись два дружественных визита премьер-министра У Ну в Китай (апрель и октябрь).

В сентябре—октябре в КНР с визитом находился король Непала Махендра. Были подписаны договор о границе между КНР и Непалом (5 октября), соглашение о строительстве шоссейной дороги из Тибета в Катманду (15 октября). 13 ноября вступил в силу китайско-непальский договор о мире и дружбе от 28 апреля 1960 г. Ратифицирован китайско-камбоджийский договор о дружбе и ненападении (май). Во время дружественного визита в Китай президента Ганы К. Нкрума подписаны договор о дружбе, соглашения об экономическом и техническом сотрудничестве, о торговле и платежах и о культурном сотрудничестве (18 августа). С апреля по август в разных городах Ганы экспонировалась фотовыставка об экономическом строительстве в КНР. Китайская торговая делегация в марте посетила Гвинею. В Гвинее экспонировалась китайская экономическая выставка (январь — февраль). В соответствии с торговым соглашением от 1958 г. в Каире был подписан протокол о товарообороте между ОАР и Китаем (февраль). В феврале китайская торговая миссия посетила Мали и заключила соглашение о торговле и платежах; малийская экономическая делегация в сентябре — октябре побывала в Китае, тогда же в Бамако открылась фотовыставка об экономическом строительстве в КНР. В апреле торговая делегация КНР посетила Нигерию, а экономическая делегация Нигерии посетила Китай (коммюнике от 18 июня).

В 1961 г. КНР установила дипломатические отношения с Лаосом (25 апреля) и Танганьикой (11 декабря), а также с САР (12 октября). Китайская делегация общественности посетила Гвинею, Мали, Гану, Нигер, Верхнюю Вольту, Сенегал, Того, Дагомею (февраль—июль). В свою очередь, послали свои делегации в Китай: Тунис — делегация доброй воли (июль), Мали — Общества Мали — Китай (июль) и молодежная делегация (сентябрь), Эфиопия — делегация представителей культуры (август), Конго со столицей Леопольдвиль — молодежная делегация (сентябрь).

Оказывая поддержку кубинскому народу, КНР установила с Кубой широкое экономическое, научно-техническое и культурное сотрудничество. В развитие дружественных связей в Гаване подписан план культурного сотрудничества на 1961 г. (апрель), экспонировалась выставка экономических достижений КНР (март); президент Кубы О. Дортикос нанес визит в Китай (коммюнике от 4 октября). Китайские делегации дружбы посетили Кубу (январь и апрель — май).

Важным событием в китайско-бразильских отношениях явился визит в КНР во главе экономической делегации вице-президента Бразилии Гуларта (июль) и подписание торгового договора между обеими странами (август). Китай посетили также делегация чилийской общественности (июль) и муниципалитета столицы Венесуэлы Каракаса (ноябрь).

В 1961 г. дальнейшее развитие получили связи китайской и японской общественности. Многие японские делегации посетили Китай в целях дальнейшего изучения возможностей восстановления и развития взаимной торговли, а также разрешения политических и общественных проблем, интересующих обе страны. В частности, Китай посетили японские парламентарии — коммунисты и либералы, делегация работников редакции газеты «Акахата», общества японо-китайской дружбы. Состоялся обмен делегациями молодежи.

1961 г. был годом налаживания и значительного дальнейшего расширения торговых связей КНР с капиталистическими странами Запада, в т. ч. с Англией, Канадой, Австралией и др. С миссией ознакомления в Китае побывали английский фельдмаршал Монтгомери, французский сенатор Миттеран и др. Нанесла визит бельгийская королева Елизавета.

Китайское правительство выступило в поддержку обращения двух председателей женевского совещания о мирном разрешении лаосского вопроса. Китайская делегация на совещании по Лаосу выступала вместе с СССР и делегацией демократических сил Лаоса за создание независимого, миролюбивого и нейтрального лаосского государства.

Г. С.

Культурная жизнь. Литература. Лучшие повести и рассказы 1961 г.: «На песчаной отмели» Ван Вэнь-ши, «Чжан Мань-чжэнь» Чжоу Ли-бо, «Снежные гребни» Ян Шо, «На закупочном пункте в горах» Ло Бин-цзи, «Пань Юн фу» Чжао Шу-ли, «Гэ Мэй» Гуань Хуа, «Вань Нюй» Хань Цзы, «Три визита в Яньчжуан» и «Ашу» Жу Чжи-цзюаня, «В цветущей степи» Малацзиньфу, «На плато» Ай У, «Многолюдное торжество» Фэй Чжи.

В 1961 г. опубликовано более 30 романов. Среди них: «Как было положено начало» Лю Цина (2-я часть), «Огненный сев» Лян Бина, «Жестокая борьба» Оуян Шаня, «Большие волны» Ли Цзе (3-я часть), «Красный утес» Ло Гуан-биня и Ян И-яня. Последний за какие-нибудь два-три месяца после выхода в свет оказался в центре внимания миллионов масс китайской молодежи.

Очерковая литература: «Фотографии из Ляньцзана» Ба Цзиня, «Три дня на Янцзыцзяне» и «Море» Лю Бай-юя, «Цветы вишни» Бин Синь, «Об одном веретене» У Бо-сяо, «Первый ветер с Востока» Ян Шо, «Город цветов» Цинь Му, «У границы» Би Е.

Поэзия: «Ода двум столицам» Го Сюэ-чуаня, «Морская клятва» Ли Цзи, «Песнь о горах и реках Гуйлиня» Хэ Цзин-чи, «Оливковое дерево» Вэй Вэй, «Освенцим» Янь Чэня и «Песнь о Цзяннани» Ян Чжэна.

Революционная мемуарная литература в 1961 г. пополнилась рядом волнующих произведений: «В потоке великой революции» Чжу Дао-наня, «Ван Жо-фэй в тюрьме» Ян Чжи-линя и Цзао Мин-фу, «Первая волна» Дан Хуна, а также «Красная крепость» (история Яншупуской электростанции).

В сентябре 1961 г. повсюду состоялись собрания деятелей литературы, посвященные восьмидесятилетию со дня рождения Лу Синя — основоположника и знаменосца современной китайской революционной литературы.

Дальнейшее развитие в 1961 г. получили связи Китая с деятелями литературы стран Азии, Африки и Латинской Америки. В марте делегация китайских писателей во главе с Ба Цзинем и Лю Бай-юем приняла деятельное участие в работе чрезвычайной сессии Постоянного комитета Конгресса писателей Азии и Африки, состоявшейся в Токио.

Театр. В 1961 г. известный драматург Цао Юй написал большую историческую пьесу «Разящий меч»; в основу ее сю-

жета положены эпизоды из истории времен Чуньцю и междоусобных войн (ок. 2000 лет тому назад). Один из старейших писателей Тянь Хань написал новую пьесу «Се Яо-хуань», в которой воссоздал образ одной из героинь древнего Китая. Оперу «Красногвардейский отряд на Хунху» написал коллектив Хубайского экспериментального оперного театра. В 1961 г. написана драма «Песня о красных кистях» Чжао Хуаня, отображающая революционную борьбу хуананьских крестьян в 30-х годах.

8 августа 1961 г. в Пекине скончался великий мастер актерского искусства, выдающийся деятель современного китайского театра Мэй Лань-фан.

В ноябре в ознаменование шестидесятилетия сценической деятельности знаменитого артиста пекинской оперы Чжоу Синь-фана в Пекине были проведены юбилейные торжества. Чжоу Синь-фан исполнил перед столичными зрителями сцены из классических опер «Дворец черного дракона» и «Четыре доктора наук» и в заключение поделился своим артистическим опытом.

Состоялись также торжества в ознаменование шестидесятилетия артистической деятельности современного мастера пекинской оперы Гай Цзяо-тяня.

В периодической печати («Жэньминь жибао», «Сицзюй бао» и др.) развернулись дискуссии по таким проблемам, как историческая драматургия, конфликт в драме, комедия и трагедия и т. д.

В 1961 г. крепил контакты театральные коллективы КНР, СССР и других социалистических стран, а также ряда других государств. В июле заместитель председателя Всероссийского театрального общества М. Царев и С. Ростоцкий были приглашены в КНР, где обменялись опытом с деятелями китайского театра. Китай посетили также театральные деятели Чехословакии и Японии. Шанхайский театр «Юа» выезжал в Корею, четыре труппы пекинской оперы выезжали в Бирму, Центральный театр оперы и балета выезжал в СССР, Польшу и другие страны.

Изобразительное искусство. В 1961 г. на местах были организованы 132 выставки картин, в которых участвовали художники, выбравшие свои сюжеты во время поездок по стране. Кроме того, проходили выставки произведений отдельных художников. В Пекине экспонировалась выставка «Памяти десяти великих китайских художников прошлого» (Гу Кай-чжи — династия Цзинь, Ли Сы-сюнь — дин. Тан, Ван Шань, Ли Фу, Ли Ю-жань и Ли Гун-линь — дин. Сун, Ни Дянь — дин. Юань, Ван Фу и Сюй Вэй — дин. Мин, Чжу Ци — дин. Цин).

Также в Пекине были организованы 13 выставок пейзажной живописи, живописи цветов и птиц, акварели, лубков.

В декабре в Пекине была устроена выставка «Гравюра по дереву в 1931—1941 гг.».

Музыка. Наиболее известные музыкальные произведения, опубликованные в 1961 г.: «2-я симфония» Ма Сы-цуня, «Симфония о Великом походе» Дин Шань-да, «Симфония о 1-м августа» Лю Фу-аня — о революционной борьбе китайского народа. Симфония для хора Цзян Цина и др., посвященная героическому народу Кубы. Хоры «Великий боец Ван Жо-фэй» Дабусифу, оперы «Ван Фу-юнь» Чжэн Люй-чэна, «Ли Сю-чэн» Лян Хань-гуана, балеты «Маньлохуа» и «Цинлиньский партизанский отряд», квартет «Дневник погибшего героя» Хэ Чжань-хао.

В 1961 г. в Шанхае, Тяньцзине и Харбине состоялись большие музыкальные олимпиады. На конкурсах самодеятельного музыкального творчества, которые проходили по всей стране, 85 произведений были удостоены премий. В Пекине состоялись торжества, посвященные столетию со дня рождения Листа, и концерт, посвященный восьмидесятилетию со дня рождения Бартока.

5 января — 11 февраля 1961 г. делегация работников культуры и искусства КНР находилась в Бирме. Было исполнено 54 балетных сцены, число зрителей достигло 200 тысяч.

Кино. Лучшие кинофильмы в 1961 г.: «Лу Синь», реж. Чань Бай-чэнь (1-я серия), «Цзи Хун-чан» Чан Ли-да, «Красный отряд женщин» Лян Синя, воспеваящий героические подвиги женщин острова Хайнань, которые в 1930 г. под руководством Компартии Китая вели вооруженную революционную борьбу. Наиболее примечательные хроникальные фильмы: «Борющаяся Куба», «Жизнь в Яньани», «Решительный бой двух судеб». Последние два фильма построены на использовании важных исторических кинодокументов. Содержание второго из них — история последнего этапа новодемократической революции в Китае.

В 1961 г. фильм «Красный отряд женщин» получил премию журнала «Дачжун дяньин» за лучшее содержание артистка Чжу Си-цаюань, которая в этом фильме исполняла роль У Цюнь-хуа, получила премию за лучшее исполнение роли.

В июле 1961 г. делегация кинематографистов КНР участвовала в работе II-го Московского кинофестиваля. Китайская актриса Юй Лань, исполнявшая роль главной героини Чжоу Лянь в фильме «Революционная семья», получила премию за лучшее исполнение женской роли.

В октябре 1961 г. китайский цветной хроникальный фильм «Уголок Африки» на IV-м африканском международном кинофестивале в Сомали получил высшую награду — «Африканскую премию». Мультипликационный фильм «Маленькие головки ищут маму» был премирован на XIV международном кинофестивале в Локарно.

КОЛУМБИЯ

(Р е с п у б л и к а К о л у м б и я)

Общие сведения. Колумбия — государство в Южной Америке, Площадь — 1138,4 тыс. км². Население (1961 г.) — 14,4 млн. человек. Столица — Богота (1124 тыс. жит. в 1959 г.). Государственный язык — испанский.

Государственный строй. Глава государства и правительства — президент, избираемый на 4 года. Высший законодательный орган — конгресс, состоящий из сената, избираемого на 4 года, и палаты представителей, избираемой на 2 года. Президентом в 1958—62 гг. был А. Льерас Камарго.

Политические партии и профессиональные союзы. Консервативная партия. Осн. в 30-х гг. 19 в. Выражает интересы крупных помещиков и буржуазии. Лидер — Л. Гомес и О. Перес. Либеральная партия. Осн. в 30-х гг. 19 в. Буржуазная партия. Лидеры — А. Льерас Камарго и В. Льерас Рестрено. Либерально-революционное движение. Левое крыло, отделившееся в 1960 г. от Либеральной партии. Объединяет среднюю и мелкую буржуазию, часть рабочих, крестьян и интеллигенции. Лидер — А. Лопес. Коммунистическая партия Колумбии. Осн. в 1930 г. Политический секретарь ЦК — Х. Внейра.

Имеются 2 профобъединения, примыкающие к МКПС: Конфедерация трудящихся Колумбии (160 тыс. членов в 1960 г.), находящаяся под влиянием Либеральной партии, и католическая организация Союз трудящихся Колумбии (172 тыс. членов в 1960 г.). Независимые

профсоюзы объединяют около 200 тыс. членов в 1961 г. Их деятельность координируется Национальным комитетом единства и солидарности профсоюзов, созданном в 1961 г. Секретарь — Танкредо Эрран. Национальная федерация с.-х. рабочих. Создана в 1919 г. Руководитель — В. Кастро.

Экономика. Падение цен на кофе, сокращение его экспорта, растущая конкуренция кофейных производящих стран Африки и Лат. Америки значительно ухудшили экономическое положение Колумбии. Экспорт кофе сократился в 1960 г. до 356 тыс. т (против 385 тыс. т в 1959 г.), гл. обр. за счет рынков США. Положение трудящихся ухудшилось в результате роста безработицы, продолжающегося повышения цен и введения новых налогов. Реальная заработная плата рабочих резко уменьшилась. Крестьяне не получили обещанной им земли. 61% землевладельцев владеет лишь 3% всех культивируемых земель, а около 1% — владеет 40% земель.

Сбор кофе в 1960/61 г. — 456 тыс. т, экспортные излишки — 432 тыс. т. Сбор др. с.-х. культур в 1960/61 г. (тыс. т): бананов — св. 250, какао-бобов — 15, пшеницы — 144, кукурузы — 864, хлопковолокна — 70, табака — 40,3; производство сахара-сырца — 363.

В 1958 г. насчитывалось 11,1 тыс. промышленных предприятий с 231 тыс. занятых, в т. ч. 42% в пищевой и текстильной пром-сти. Под давлением прогрессивных сил крупный нефтеперерабатывающий завод,

принадлежавший «Стандард ойл», выкуплен правительством. Производство и добыча в 1960 г. (тыс. т): каустической соды — 25, цемента — 447, поваренной соли — 303, нефти — 7716, электроэнергии — 1894 млн. кВт-ч. Добываются также в небольшом количестве золото, платина и серебро.

Протяженность ж. д. — 3,5 тыс. км, автодорог — 376 тыс. км, в том числе шоссейных и улучшенных — 23,5 тыс. км (3,4 тыс. км — отрезок панамериканского шоссе). Заканчивается работа по строительству отрезка панамериканского шоссе на наиболее трудном его участке — на с.-з. Колумбии, на границе с Панамой.

В 1960 г. экспорт составил 384,2 млн. долл., в т. ч. кофе — 72%, нефть — 17,2%, бананы — 3%. Доля в экспорте (в % к стоимости): США — 65,5, ФРГ — 12,3, Великобритании — 3. Импорт — 514,4 млн. долл., в т. ч. (в %): машины и транспортные средства — 50, хим. и фармацевт. товары — 28, пищевые продукты — 20. Доля в импорте (в %): США — 57,5, ФРГ — 13,7, Великобритании — 6, Франции — 3.

Денежная единица — песо, по официальному курсу — 6,70 и свободному — 8,70 = 1 долл. США.

А. Волков.

Важнейшие события. На протяжении 1961 г. правительство ничего не сделало для удовлетворения насущных требований народных масс. В страну был открыт широкий доступ американскому капиталу. Все это вызвало рост массового демократического движения в стране. Передовая часть рабочего класса приступила к созданию своего собственного профсоюзного центра, поскольку обе профсоюзные организации страны — Конфедерация трудящихся Колумбии и Союз трудящихся Колумбии, возглавляемые оппортунистами и раскольниками, проводят политику в интересах правительства и монополий. В декабре 1960 г. раскольническое руководство Конфедерации трудящихся Колумбии провело съезд в г. Картахена, не допустив на него представителей ряда крупнейших профсоюзов. После этого представители независимых профсоюзов приняли решение о создании Национального комитета единства и солидарности профсоюзов, который поставил своей целью вести борьбу за единство рабочего движения, в защиту интересов трудящихся. В марте 1961 г. в г. Богота состоялся первый национальный пленум профсоюзов, на котором присутствовали 98 делегатов, представлявшие 200 тыс. организованных рабочих. Пленум одобрил программу борьбы за независимость профсоюзов и единство профсоюзного движения против дороговизны жизни, за аграрную реформу и в защиту национального суверенитета и экономической независимости страны. Он также принял резолюцию в поддержку кубинской революции.

Широкий размах получило забастовочное движение. В январе бастовали работники связи, в мае — рабочие сахарных заводов в департаменте Валье-дель-Каука, в мае — июне — 15 тыс. студентов, в июне — горняки англо-американской компании «Фронтинго голд майнс», в августе — сентябре — рабочие и служащие гос. авиационной компании «Авианка», а также банковские служащие.

В 1961 г. началась избирательная кампания к президентским и муниципальным выборам 1962 г. Правительство Льераса Камарго прилагало все усилия, чтобы сохранить систему чередования у власти Либеральной и Консервативной партий (в соответствии с соглашением 1958 г. между этими партиями в 1962 г. на пост президента должен быть избран кандидат от Консервативной партии). Прогрессивные силы страны ведут решительную борьбу за ликвидацию этой систе-

мы, которая устраняет от участия в политической жизни демократические партии и организации. Либерально-революционное движение выдвинуло своего лидера А. Лопеса кандидатом на пост президента. Правительство, стремясь воспрепятствовать деятельности оппозиции, запретило в мае политические выступления и народные демонстрации. В октябре введено осадное положение во всей стране, которое оставалось в действии до конца года. В то же время, стремясь ослабить рост крестьянского движения, правительство внесло в палату депутатов свой проект аграрной реформы, который был принят в ноябре. Проект предусматривал выкуп земель по коммерческим ценам и продажу их крестьянам, которые должны будут выплатить долг за 15 лет из расчета 4% годовых. С.-х. организации страны подвергли суровой критике правительственный законопроект и потребовали проведения радикальной аграрной реформы, а парламентская оппозиция квалифицировала его как обман. Особенно усилился террор в деревне, где большую активность развили анархистские банды, поддерживаемые крупными землевладельцами.

В июне в Боготе состоялся 9-й съезд КП Колумбии. Съезд принял политическую резолюцию с анализом международной обстановки, а также сформулировал предложения, направленные на разрешение экономического и политического кризиса, переживаемого страной. В резолюции подчеркивалось значение солидарности с Кубой. Было отмечено, что ближайшей задачей партии является завоевание новой демократической конституции, разработанной учредительной комиссией, избранной народом. Съезд высказался за создание демократического правительства на основе широкого представительства. Делегация КПК во главе с Х. Виейра участвовала в работе XXII съезда КПСС. В декабре состоялся 26-й пленум ЦК КПК, полностью поддержавший решения XXII съезда КПСС. Пленум решил, что партия должна принять активное участие в выборах 1962 г., осудил проамериканскую политику правительства в отношении Кубы и призвал колумбийский народ проявить солидарность с Кубой.

В течение всего года проходили массовые митинги и демонстрации в поддержку Кубы. Вооруженная интервенция против Кубы, организованная США в апреле, привела в движение широкие слои населения. В Боготе были созданы пункты записи добровольцев для отправки на Кубу. В июле — августе в Колумбии была проведена неделя солидарности с Кубой. *М. В.*

Внешняя политика. Правительство Льераса Камарго активно использовалось Соединенными Штатами в качестве орудия для борьбы с Кубой и национально-освободительным движением в Лат. Америке. В июне Колумбию посетил представитель президента Кеннеди Э. Стивенсон. В июне, в соответствии с интересами США, министр иностранных дел Колумбии Турбай Аяла посетил Панаму, Бразилию, Перу, а в июле Экуадор, где вел переговоры о созыве совещания министров иностранных дел ОАГ для обсуждения т. н. кубинского вопроса. В октябре Колумбия вступила в Латиноамериканскую ассоциацию свободной торговли. В ноябре правительство Колумбии внесло в ОАГ предложение созвать в январе 1962 г. чрезвычайное совещание министров иностранных дел ОАГ для принятия экономических, политических и военных санкций против Кубы. В декабре Колумбия порвала дипломатические отношения с Кубой. В этом же месяце в связи с подготовкой к антикубинскому совещанию в Пунта-дель-Эсте Колумбию посетил президент США Кеннеди, который вел переговоры с президентом Льерас Камарго. *М. В.*

КОНГО (Республика Конго)

Общие сведения. Конго — государство в Экватор. Африке. Член французского Сообщества. Наряду с Чадом и Центральноафриканской республикой с мая 1960 г. входит в Союз Республик Центр. Африки. Площадь — 342 тыс. км². Население (оценка 1960 г.) — ок. 900 тыс. чел., гл. обр. народности банту. Гос. язык — французский. Столица — Браззавиль (ок. 100 тыс. жителей, в т. ч. свыше 7 тыс. европейцев, 1960 г.).

Государственный строй. По конституции 1961 г. глава государства — президент, избираемый на 5 лет; президент одновременно является премьер-министром. Законодательная власть осуществляется Национальным собранием, избираемым на 5 лет и состоящим из 61 депутата. Президент — Ф. Юлу (с ноября 1958 г.).

Политические партии и профессиональные союзы. Демократический союз защиты африканских интересов. Правящая партия, имеет 51 из 61 места в Национальном собрании. Создана в 1956 г. в качестве секции Демократического объединения Африки. Организована по племенному признаку, ее опорой являются племена, входящие в этническую группу баконго. Выражает интересы местной национальной буржуазии и интеллигенции. Лидер — Ф. Юлу. Африканское социалистическое движение. Имеет 10 мест в Национальном собрании. Возникла в 1946 г. в качестве секции французской социалистической партии. Наибольшим влиянием пользуется на севере Конго. Лидер — Ж. Опанго (занимает пост вице-президента республики). Основные профсоюзные объединения: Национальный союз Всеобщей африканской конфедерации трудящихся. Примыкает к ВФП, объединяет ок. 1/3 членов профсоюзов. Национальный союз верующих трудящихся Конго. Примыкает к МКХП, объединяет св. 1/3 организованных рабочих.

Экономика. Из самодеятельного населения 358 тыс. чел., или 76%, занято в с. х-ве. К началу 1958 г. по найму работало 63,4 тыс. чел. Основная отрасль экономики — лесное хозяйство. Тропические леса занимают территорию в 22 млн. га. Заготавливаются ценные породы древесины (акажу, окума, лимб, проко и др.). В 1958 г. заготовлено 320 тыс. м³ деловой древесины. Имеется несколько лесопильных и фанерных заводов. Для собственного потребления крестьяне-африканцы возделывают (в скобках — сбор в тыс. т в 1957 г.): маниок (800), кукурузу (7,2), рис (4,7; 1960 г.), арахис (27).

На плантациях, принадлежащих французским компаниям, на экспорт производят пальмовые ядра, сахарный тростник, какао-бобы, бананы, табак, каучук. Животноводство развито слабо. поголовье скота (тыс., 1958): крупный рогатый скот — 15, овцы и козы — 90, свиньи — св. 15.

В 1959 г. было добыто: золота — 114 кг, оловянной

руды — 44 тыс. т, свинцовой руды — 8,9 тыс. т, нефти (в 1960 г.) — 50 тыс. т. Обрабатывающая промышленность сконцентрирована гл. обр. в Браззавиле и Пуэнт-Нуаре. Имеются прядильно-ткацкая фабрика, ремонтно-механические мастерские, спичечная и табачная фабрики, рыбоконсервный завод, сахарный завод (производительностью 15 тыс. т сахара-сырца в год), два мыловаренных, кирпичный, 3 рисоочистительных завода и т. д. ГЭС на реке Джуэ близ Браззавиля (21 тыс. кВт) дает 75% всей электроэнергии, вырабатываемой в стране. В 1958 г. было выработано 34 млн. кВт-ч электроэнергии.

В экономике Конго хозяйничают иностранные, гл. обр. французские компании. В последнее время усилилась активность американских и западногерманских монополий. Правительством Конго намечена программа экономического развития страны на 1960—70 гг. Начато строительство крупной ГЭС на р. Квилу (1,2 млн. кВт) и ферромарганцевого завода в Пуэнт-Нуаре. В 1960—61 гг. иностранные капиталы составили 80% расходов по программе. Усилению позиций иностранного капитала способствует принятый в 1961 г. кодекс иностранных капиталовложений, предоставивший иностранным компаниям большие льготы.

В 1961 г. экспортировано 270 тыс. т древесины на сумму ок. 3 млрд. афр. фр., общая сумма экспорта составила 5 млрд. афр. фр. Конго экспортирует также продукты масличной пальмы, арахис, продукцию горнодобывающей промышленности и т. д. Важнейшие статьи импорта — продовольствие, нефтепродукты, цемент. Основной контрагент — Франция.

Внешняя политика и важнейшие события. 26 марта 1961 г. Ф. Юлу был переизбран президентом республики. В феврале Конго вступило в Афро-Мальгашскую организацию экономического сотрудничества, объединившую 12 стран «браззавильской группы». В марте Конго приняло активное участие в конференции стран, входящих ныне в Афро-Мальгашский Союз (ЮАМ), в Яунде. В сентябре на конференции в Тананариве Конго явилось одним из инициаторов подписания хартии ЮАМ. Страны ЮАМ заключили «Пакт совместной обороны» и военно-политические соглашения с Францией, предусматривающие прежде всего совместные действия против демократического движения, направленного на достижение подлинной независимости этих стран. В решении всех вопросов внешней политики правительство Юлу показало себя сторонником иностранных монополистических кругов. Способствуя политике расчленения Республики Конго (со столицей в Леопольдвиле), правительство Юлу оказывало активную поддержку Чомбе. В марте правительство Конго подписало финансовое соглашение с Францией.

В сентябре конголезская правительственная делегация во главе с мин. планирования Массамба-Деба побывала в СССР и была принята Н. С. Хрущевым.
И. Кузнецов.

КОНГО (Республика Конго, столица — Леопольдвиль)

Общие сведения. Конго — государство в Центральной Африке. Площадь — 2345 тыс. км². Население (оценка 1960 г.) — 13 864 тыс. человек, главным образом народности языковой группы банту (балуба, баконго, бангала, монго, батетела, лулуа, лунда и др.), а также около 3 млн. суданцев и нилотов; в централь-

ных районах страны насчитывается до 150 тыс. пигмеев. Государственный язык — французский. Столица — Леопольдвиль (380 тыс. жителей). Административно делится на 6 провинций: Леопольдвиль, Экваториальная, Восточная, Касаи, Катанга и Киву.

Государственный строй. Согласно временной конституции от 19 мая 1960 г., Конго является унитарной республикой. Высший орган законодательной власти — двухпалатный парламент (избран в мае 1960 г.). Палата представителей избирается из расчета 1 депутата от 100 тыс. жителей. Сенат избирается провинциальными собраниями (по 14 представителей от провинции). Глава государства — назначаемый парламентом президент (с 24 июня 1960 г. — Ж. Касавубу). Решения президента вступают в силу лишь после одобрения их

собрания с законодательными функциями в пределах их компетенции и правительства, которые занимаются вопросами местного значения и подотчетны центральному правительству.

Политические партии и профессиональные союзы. Конголезское национальное движение (МНК). Основана П. Лумумбой 10 октября 1958 г. Патриотическая партия, пользующаяся наибольшим влиянием среди населения (гл. обр. провинций Восточная, а также Касаи, Киву и Экваториальная). Выступает за полную независимость и

единство страны. Имеет 36 мест из 137) в палате представителей и 22 места (из 84) в сенате. После смерти Лумумбы лидером партии стал Кристоф Гбенне. Африканская партия солидарности (ПСА). Создана в апреле 1959 г. Выступает за единство и демократические реформы, действуя в союзе с МНК. Пользуется влиянием гл. обр. в округах Кванго и Квилу провинции Леопольдвиль. Располагает 13 мандатами в палате представителей. Лидеры — Антуан Гизенга, Шьер Мулеле и Габриель Юмбу. Центр африканской перепрошивки (СЕРФА). Возникла в августе 1958 г. в провинции Киву на базе существовавших ранее групп Всеобщей федерации трудящихся Бельгии. Высказывается за единство страны, национализацию плантаций и промышленных предприятий, участие рабочих в управлении промышленностью. В палате представителей имеет 10 мест. Основатель партии и лидер ее левого крыла — Анисет Кашамура. Правое крыло возглавляет Марсель Бисукиро. Балубакат (Ассоциация балуба, проживающих в Катанге) создана в конце 1959 г. Выступает за единое Конго со значительной автономией провинций. Представляет три четверти населения Катанги. В январе 1960 г. присоединилась к блоку националистических партий, возглавляемому Лумумбой. В парламенте имеет 6 мест. Лидеры — Ясон Сендве и Реми Мвамба. В целом блок национальных патриотических партий располагает 72 местами в палате представителей и 37 — в сенате. Блоку национально-патриотических партий противостоят сепаратистские и проимпериалистические партии. Крупнейшая из них — Абакон (Альянс народа баконго). Основана в 1948 г. как культурная ассоциация, в 1951 г. преобразована в политическую партию. Сыграла важную роль



правительством. Высший исполнительно-распорядительный орган власти — подотчетное только парламенту центральное правительство. Премьер-министром первого конголезского правительства 23 июня 1960 г. был назначен Патрис Эмери Лумумба. После убийства Лумумбы 17 января 1961 г. в качестве исполняющего обязанности премьер-министра правительство возглавил Антуан Гизенга. 2 августа 1961 г. было сформировано новое конголезское правительство во главе с С. Адулой. В провинциях имеются провинциальные

в период борьбы за независимость. Однако тесно связанные с католической церковью и известные сепаратистскими тенденциями лидеры партии после достижения независимости предали интересы народа и превратились в послушных исполнителей воли империалистов. Партия пользуется влиянием лишь в Нижнем Конго (пров. Леопольдвиль). В парламенте имеет 12 мест. Пред. партии — Ж. Касавубу. Наиболее известные пробельгийские партии: МНК-Калонжи — правое крыло, отколовшееся от МНК в июле

1959 г. Действует в провинции Касаи. Пользуется поддержкой компании «Форминьер». Лидер — А. Калонжи. **К о н а к а т** (Конфедерация ассоциаций Катанги). Выражает интересы треста «Юнион миньер». Создана в июле 1959 г. Имеет 7 мест в парламенте. Лидер — М. Чомбе. **Н а ц и о н а л ь н а я** **п а р т и я** **п р о г р е с с а** (ПНП). Создана на средства бельгийских колонизаторов в ноябре 1959 г. путем слияния 25 мелких партий и группировок, выступавших за сотрудничество с Бельгией. Имеет в парламенте 8 мест (по три от провинций Восточная и Касаи и два — от Экваториальной). Лидер — П. Болия. К ПНП примыкает **К в а н г о л е з с к и й** **с о ю з** **н е з а в и с и м о с т и** **и** **с в о б о д ы** (ЛЮКА). Лидер — А. Дельво. **П а р т и я** **н а ц и о н а л ь н о г о** **е д и н с т в а** (ПУНА). Создана в апреле 1960 г. при поддержке бельгийцев. Лидер — Ж. Боликанго.

В начале 1959 г. в стране насчитывалось ок. 70 тыс. членов профсоюзов. Накануне провозглашения независимости в Конго существовали четыре крупных профсоюзных объединения: Всеобщая федерация трудящихся Конго (филиал Всеобщей федерации трудящихся Бельгии), возглавлявшаяся С. Адулой, Национальный профсоюз трудящихся Конго, Конфедерация свободных профсоюзов и Союз трудящихся Конго, находящийся под влиянием Конфедерации христианских профсоюзов Бельгии. Первые три профцентра по инициативе С. Адулы объединились в 1961 г. в проправительственную **К о н г о л е з с к у ю** **к о н ф е д е р а ц и ю** **с в о б о д н ы х** **п р о ф с о ю з о в** (находится под влиянием МКСП). В апреле 1959 г. по инициативе Лумумбы был создан **Н а ц и о н а л ь н ы й** **с о ю з** **к о н г о л е з с к и х** **т р у д я щ и х с я** (ЮНТК), выступающий в защиту интересов трудящихся, за подлинную независимость страны. Руководители ЮНТК — Мутомбо и Чиманга. Имеется также ряд мелких отраслевых профсоюзов.

Экономика. Конго — одна из наиболее развитых в промышленном отношении стран Африки. По разнообразию и запасам минерального сырья, по энергетическим ресурсам оно занимает одно из первых мест в мире. Разведаны крупные месторождения полезных ископаемых: урана (по некоторым данным до 80% запасов капиталистического мира), меди (св. 10% мировых запасов), кобальта, свинцово-цинковых и марганцевых руд, олова, радия, алмазов, железной руды, каменного угля, золота, серебра, платины, редких металлов, никеля, алюминия и пр. Получены данные о наличии нефти. Потенциал гидроэнергии оценивается в 103 млн. квт (общая мощность рек земного шара — ок. 500 млн. квт). Около 100 млн. га покрыто тропическими лесами, изобилующими ценными породами деревьев. Конго располагает прочной основой для развития промышленности и с. х-ва. Однако экономика страны имеет типичный колониальный характер.

Из общего числа самостоятельного коренного населения в 6,2 млн. чел. в 1957 г. работало по найму 1147 тыс.

В экономике Конго господствуют пять монополистических групп, которые контролируют ок. 90% капиталовложений в стране. Наиболее мощной группой является «Сосьете женераль де Бельжик». Она контролирует компании «Юнион миньер дю О-Катанга» (монополизировавшую в Конго производство меди, кобальта, урана, радия, цинка и некоторых других металлов), «Форминьер» и «Миньер дю Бесека», «Жеомин» (добыча олова) и т. д. Группа «Ампен» владеет железными дорогами, горнодобывающими и др. предприятиями. Группе «Лонуа» принадлежат крупные оловодобывающие, строительные, деревообрабатывающие и др. предприятия. Группа «Коминьер» владеет железными дорогами, крупными плантациями, лесопильными и де-

ревообрабатывающими предприятиями. Англо-голландский маргаринный трест «Левен» владеет огромными плантациями масличной пальмы (2 млн. га, 100 тыс. рабочих), рядом маслобойных и мыловаренных заводов. По размерам капиталовложений после Бельгии следуют США и Англия. В ряде отраслей конголезской экономики хозяйничают группы Моргана и Рокфеллера. Американский капитал контролирует «Форминьер», имеет долю участия в «Юнион миньер», акции филиала треста «Левен», сотрудничает с группой «Коминьер». Американские частные банки и МБРР с 1951 г. по 1960 г. предоставили Конго займы на сумму 170 млн. долл. Особенно усилилась активность американского капитала в Конго с 1960 г. С июля 1960 г. по октябрь 1961 г. США предоставили Конго займы на сумму 40 млн. долл. (без расходов на содержание аппарата ООН в Конго, финансируемых в основном США). США стремятся укрепить свои позиции в «Юнион миньер», оказать нажим на марионеточного правителя Катанги Чомбе и прибрать к рукам эту исключительно богатую стратегическим сырьем провинцию. Монополисты США взяли курс на вытеснение бельгийского капитала из Конго. Под их нажимом бельгийские финансовые круги вынуждены отступать. Появились, например, сообщения о том, что создается т. н. «Бельгийско-американская корпорация развития», которая должна проложить путь для более широкого участия частных американских предпринимателей в эксплуатации ресурсов Конго совместно с «Сосьете женераль де Бельжик». Политика западных держав в Конго привела ряд отраслей экономики страны к застою и упадку. В 1961 г. многие предприятия были закрыты, плантации заброшены. Продолжалось обесценение конголезского франка. Цены на продукты питания возросли в 1,5—2 раза. Остро ощущается недостаток промышленных товаров. В стране царит массовая безработица (в 1961 г. только в провинции Леопольдвиль насчитывалось 80 тыс. безработных).

Промышленность. Наиболее видное место в экономике Конго занимает горнодобывающая промышленность. Ее удельный вес в национальном доходе в 1955 г. достигал 23,2% (доля промышленности в целом — ок. 45%). В 1959 г. на долю Конго приходилось ок. 2% добычи кобальта в капиталистическом мире (1-е место), 60% алмазов (1-е место), ок. 10% урана

Производство основных продуктов горнодобывающей и металлургической промышленности

Виды продукции	Единица измерения	1958 г.	1959 г.
Медь (металл)	т	237562	282094
Кобальт (металл)	т	6501	8431
Алмазы	млн. кар.	16,7	14,8
Олово (металл)	т	9870	9341
Марганец (руда)	т	338145	386184
Золото	кг	10957	10823
Окись урана	т	2148	2110
Цинк (металл)	т	113984	69972
Тантало-колумбит	т	289	260
Вольфрам	т	453	389
Бериллий	т	964	254
Серебро	т	118	148
Кадмий	т	490	475
Германий	кг	—	13643
Уголь	т	294323	266830

(2-е место), 8% олова (4-е место), 8% меди (5-е место), 5% марганцевой руды, 4% цинка, 16% тантало-колумбита, 16% германия, 14% бериллия.

Большинство предприятий горнорудной и металлургической промышленности находится в Катанге. На нее приходится ок. 80% всей добычи минерального

сырья. Производство основных продуктов обрабатывающей промышленности в 1957 г.: хл.-бум. ткани — 60 млн. м², одеяла — 2 млн. шт., готовое платье и трикотажные изделия — 14,4 млн. шт., обувь — 2 783 тыс. пар, сахар — 20,7 тыс. т, пиво — 1,2 млн. гл, пальмовое масло — 226 тыс. т, мыло — 25 тыс. т, серная кислота — 126,6 тыс. т, цемент — 391 тыс. т, кирпич — 134 млн. шт. В 1957 г. было заготовлено 3876 тыс. м³ леса. Мощность всех электростанций в Конго в 1957 г. составила 695,9 тыс. квт, из них 616,7 тыс. квт приходилось на гидроэлектростанции. В 1958 г. было выработано 2 519 млн. квт-ч электроэнергии.

Сельское хозяйство. Удельный вес с. х-ва в национальном доходе в 1955 г. составлял 31,6%. Конго занимает второе место в мире по экспорту пальмового масла и ядер пальмовых орехов, третье место в Африке по производству каучука, четвертое — по производству хлопка. В 1958 г. под с.-х. культурами находилось 2,8 млн. га. Производство экспортных с.-х. культур сосредоточено гл. обр. на 2400 плантациях (559 тыс. га лучших земель) иностранных компаний и фермеров-колонистов.

Производство сельскохозяйственных культур (тыс. т)

Культуры	1958 г.	1959 г.
Экспортные		
Пальмовое масло	225	...
Пальмовые ядра	143,8	...
Кофе	54	72
Сахарный тростник	234,7	...
Бананы	42	48
Чай	2,5	3,6
Какао	4,8	4,5
Каучук	37,4	40
Хлопок (семена)	104	120
Для внутреннего потребления		
Маниок	7560	...
Арахис	169	180
Кукуруза	320	333
Рис	173	165
Пшеница	3	...
Батат и ямс	306	316
Картофель	13	...
Бобовые	68	72

Поголовье скота (1958 г., тыс.): крупный рогатый скот — 1006, коз — 1905, овец — 740, свиней — 354. В 1957 г. 46% крупного рогатого скота было сосредоточено на фермах европейцев.

Внешняя торговля. Экспорт Конго на 99% состоит из минерального и растительного сырья, в импорте преобладают оборудование для горнодобывающей промышленности и транспортное оборудование, потребительские товары и нефтепродукты. Первое место во внешней торговле Конго до последнего времени занимала Бельгия (47,8% экспорта и 31,1% импорта в 1959 г.). На втором — США (11,5% экспорта и 12,9% импорта).

Важнейшие события и внешняя политика. 17 января 1961 г. глава законного правительства Конго Патрис Лумумба был зверски убит в Катанге. Оплотом независимого Конго стала Восточная провинция. Патриотические силы страны возглавил соратник Лумумбы зам. премьер-министра А. Гизенга. Под его руководством национальная армия предприняла решительные меры по организации отпора мобутовцам. В начале января мобутовские войска были разгромлены в провинции Киву и на ее территории была восстановлена власть законного правительства. Вскоре правительство Гизенги восстановило свой контроль и над север-

ными районами Катанги. В феврале небольшая группа правительственных войск совершила рейд в направлении Леопольдвилья, вызвавший панику среди империалистов и их ставленников. Несмотря на экономическую блокаду Восточной провинции, силы националистов укреплялись. В центр Восточной провинции — Стэнливилль — потянулись все подлиннее конголезские патриоты. Рос международный авторитет правительства Гизенги, которое было признано всеми государствами, выступающими за единство Республики Конго.

Стремясь узаконить антидемократический режим, установленный в Леопольдвиле, 9 февраля президент Касавубу объявил о создании временного правительства во главе с Жозефом Илео. Это марионеточное «правительство» продолжало курс на расчленение республики. В середине марта в Тананариве (Мадагаскар) состоялось совещание, в котором приняли участие Касавубу, Илео, Чомбе, Калонжи и др. Совещание приняло заранее выработанный колонизаторами план превращения Республики Конго в конфедерацию множества государств. Сговор в Тананариве открыл глаза многим конголезцам на действительные цели империалистов и их ставленников. Выражая интересы и чаяния народа, правительство Гизенги прилагало большие усилия к тому, чтобы избежать братоубийственной войны и как можно быстрее покончить с кризисом. Законное правительство выступило инициатором созыва парламента. Касавубу и его сторонники не решились выступить против созыва парламента. Парламент Республики Конго собрался после длительного перерыва в конце июля. Уже после первых заседаний парламента стало ясно, что блок национально-патриотических партий остается самой крупной силой в Конго. Тем не менее, искренне желая добиться национального примирения и положить конец бедствиям и лишениям народа, националисты согласились включить в состав правительства отдельных лиц, сыгравших неприглядную роль в судьбах страны. 2 августа парламента утвердил новое правительство Конго. Представители национально-патриотических сил получили в нем около половины мест. А. Гизенга сохранил пост первого заместителя премьер-министра. Премьер-министр С. Адула (министр внутренних дел в «правительстве» Илео, бывший руководитель Всеобщей федерации трудящихся Конго) заявил о верности своего правительства принципам единства и независимости страны, нейтралитета во внешней политике. В августе Н. С. Хрущев и С. Адула обменялись посланиями, в которых было выражено взаимное желание установления между двумя странами отношений дружбы и взаимопонимания. Посольство СССР в Республике Конго, отозванное советским правительством из Леопольдвилья после военного переворота Мобуты в сентябре 1960 г., возвратилось в столицу республики. По инициативе Гизенги 16 августа было объявлено о слиянии МНК и ПСА в единую Национальную партию Лумумбы (Паналу). А. Гизенга был назначен ее временным национальным председателем. Во второй половине августа для ведения переговоров с Гизенгой в Стэнливилль прибыл Адула. Переговоры завершились подписанием протокола о сотрудничестве. В этом документе указывалось, что правительство будет проводить намеченную П. Лумумбой политику, накажет его убийц, примет практические меры для решения проблемы Катанги и Южного Касаи. Ряд важных постов, в том числе пост министра национальной обороны, Адула обязался передать националистскому блоку. После подписания соглашения 2 сентября Гизенга вылетел в Леопольдвилль. В сентябре вместе с Адулой он принял участие в конференции неприсоединившихся стран в Белграде. После Белградской конференции Гизенга около месяца оставался в Леопольдвиле без

каких бы то ни было поручений со стороны правительства. Большинство условий подписанного в Стэнливиле соглашения о сотрудничестве не выполнялось. Начатая 13 сентября операция войск ООН в Катанге под нажимом империалистических держав 20 сентября была прекращена. 4 октября Гизенга выехал в Стэнливиле, решив взять на себя осуществление решения правительства о насильственном воссоединении Катанги. Вскоре солдаты национальной армии во главе с Гизенгой вступили на территорию северных районов этой провинции. Действия Гизенги вызвали переполох в стане колонизаторов. По указке правительства США командование войсками ООН всячески препятствовало войскам Гизенги закрепиться в освобожденных ими крупных центрах провинции. Одновременно против

Гизенги была развернута широкая клеветническая кампания. (В январе 1962 г. при соучастии представителей ООН А. Гизенга был незаконно арестован и брошен в тюрьму). Инспирируя и направляя политику преследования и физического уничтожения всех прогрессивных элементов в Конго, США в то же время взяли под свою защиту злейшего врага конголезского народа Чомбе. Вооруженные действия ООН в Катанге, возобновленные под нажимом мировой общественности и конголезского народа в декабре, были прекращены по указке США. 20 декабря С. Адула и Чомбе подписали соглашение в Китоне, в соответствии с которым Чомбе обязался признать власть центрального правительства. Однако это соглашение не было выполнено.

И. Куанецов.

КОРЕЯ

Общие сведения. Корея — страна, расположенная на Корейском полуострове и прилегающих к нему островах. Площадь — 220,7 тыс. км². Население — свыше 34 млн. человек, главным образом корейцы.

В 1945 г. Корея была освобождена Советской Армией от колониального гнета японского империализма. Но в результате агрессивной политики империалистов США и реакционных кругов Юж. Кореи она, вопреки международным решениям и воле корейского народа, оказалась расчлененной на две части. В мае 1948 г. американские оккупационные власти, на которые была возложена ответственность за положение в той части Кореи, которая находится южнее 38-й параллели, создали правительство т. н. Корейской Республики. В результате всеобщих выборов, проходивших как в Северной, так и в Южной Корее, абсолютным большинством населения в августе 1948 г. было избрано Верховное Народное Собрание, которое в сентябре 1948 г. провозгласило создание Корейской Народно-Демократической Республики (КНДР). Американские империалисты и их южнокорейские ставленники пытались в 1950—53 гг. путем агрессии ликвидировать КНДР, но потерпели поражение от ее народа, поддержанного китайскими народными добровольцами, Советским Союзом и др. социалистическими странами. Правительство КНДР неоднократно ставило и продолжает ставить вопрос о мирном объединении страны на демократических началах. В 1960 г. правительство КНДР предложило в качестве переходной меры создать конфедерацию Северной и Южной Кореи.

КОРЕЙСКАЯ НАРОДНО-ДЕМОКРАТИЧЕСКАЯ РЕСПУБЛИКА (КНДР).

Общие сведения. КНДР — государство, расположенное в сев. части Корейского п-ова. Народная республика. Площадь — 127,2 тыс. км². Население — ок. 10 млн. чел. Столица — г. Пхеньян (ок. 1 млн. жит. 1961 г.). Крупнейшие города: Чхонджин, Хамхын, Вонсан, Синийчжу, Кэсон.

Государственный строй. КНДР — народно-демократическое государство социалистического типа. Высший орган государственной власти — Верховное народное собрание (ВНС), избираемое на 4 года. В период между сессиями высшим органом власти является Президиум ВНС. Председатель Президиума ВНС — Цой Ён Ген. Высший исполнительный орган государственной власти — Кабинет Министров, образуемый ВНС. Председатель Кабинета Министров — Ким Ир Сен, первый заместитель председателя — Ким Ир Мин, иностранных дел — Пак Сен Чер.

Политические партии, профессиональные союзы и другие общественные организации. Трудовая партия Кореи (ТПК). Образована в октябре 1945 г. (до 1946 г. называлась КП Кореи). Насчитывает 1311 тыс. членов и кандидатов в члены партии (август 1961 г.). Председатель ЦК ТПК — Ким Ир Сен. Печатные органы — газета «Нодон синмун» и журнал «Кынночжа». Демократическая партия Северной Кореи. Создана в ноябре 1945 г. Сотрудничает с ТПК. Председатель ЦК партии — Кан Ян Ук. Партия «Чендогё Ченудан» Кореи («Партия молодых друзей Чендогё»). Сотрудничает с ТПК. Председатель ЦК партии — Пак Син Дэк. Единый демократический отечественный фронт Кореи (ЕДОФ). Образован в 1949 г. Объединяет демократические политические партии и общественные организации Сев. и Юж. Кореи. Руководящая сила ЕДОФ — ТПК. Центральные органы — Президиум ЦК и семь председателей ЦК ЕДОФ. Печатный орган — газета «Чогук Чонсон».

Объединенные профсоюзы Кореи. Насчитывают св. 1,5 млн. чел. (1961 г.). Входят в ВФП. Председатель ЦК — Ким Валь Рен (с 1961 г.). Печатные органы — газета «Нодончжа синмун» и журнал «Нодончжа». Крестьянский союз Кореи. Председатель ЦК — Кан Дин Ген. Печатный орган — газета «Нонмин синмун». Демократический союз молодежи Кореи. Насчитывает св. 2 млн. членов. Входит в ВФДМ. Председатель ЦК — О Хен Дю. Печатные органы — газета «Минчжу чхоннен» и журнал «Чхоннен сенхваль». Демократический женский союз Кореи. Насчитывает свыше 2 млн. членов. Входит в МДФЖ. Председатель ЦК — Пак Ден Ай. Печатный орган — журнал «Чосон несон». Общество корейско-советской дружбы. Создано в ноябре 1945 г. (до января 1958 г. — Корейское общество культурной связи с СССР). Насчитывает св. 4 млн. членов (1960 г.). Председатель Президиума центрального правления — Ли Ги Ен. Печатные органы — газета «Чосо чинсон» и журнал «Чосо мунхва».

Экономика. Завершив задания пятилетки, КНДР с 1961 г. приступила к выполнению семилетнего (1961—1967 гг.) плана развития народного хозяйства, главная задача которого — осуществление всесторонней технической и культурной революции в стране, крутое повышение благосостояния трудящихся. За семилетку намечено увеличить объем валовой продукции промышленности в 3,2 раза, урожай зерновых — до 6—7 млн. т, реальные доходы рабочих и служащих — в 1,7 раза.

Промышленность. В 1961 г. план выпуска валовой продукции промышленности выполнен на 102,5%, производство возросло по сравнению с 1960 г. на 14% (производство средств производства — на 9%, производство предметов потребления — на 21%). В 1961 г. вступили в строй несколько крупных предприятий химической промышленности, доменная печь № 2 на металлургическом заводе Хванхэ и др.

Производство важнейших видов промышленной продукции

Виды продукции	Единица измерения	1960 г.	1961 г.
Электроэнергия	млрд. кВт-ч	7,8	8,3
Уголь	млн. т	8,8	12
Чугун	тыс. т	694	850
Сталь	»	451	800
Прокат	»	331	600
Химические удобрения	»	391	688
Цемент	»	1926	2288
Ткани	млн. м	158	185,4
Улов рыбы и морепродуктов	тыс. т	604,6	730

По сравнению с 1960 г. национальный доход увеличился примерно в 1,2 раза, средняя зарплата рабочих и служащих — на 3%.

Сельское хозяйство. В 1961 г. обрабатывалось 2 млн. чонбо (1 чонбо=0,99 га), из них орошалось 816 тыс. чонбо; насчитывалось 14 тыс. тракторов (в 15-силльном исчислении); по сравнению с 1960 г. более чем на 150 тыс. чонбо расширены посевы зерновых (ок. 1/3 площади приходится на рис). Валовой сбор зерна в 1961 г.—4830 тыс. т (самый высокий за годы народной власти), средняя урожайность риса возросла по сравнению с 1960 г. на 25%.

Транспорт. Длина ж. д.—св. 5 тыс. км.

Финансы. Денежная единица — вона. По курсу Госбанка СССР на 1 января 1962 г. 100 вон=74 р. 93 к. Государственный бюджет на 1961 г. исполнен по доходам на 2400 млн. вон., по расходам — на 2 338 млн. вон. Расходы на народное хозяйство и социально-культурные мероприятия составили 94,4%. По сравнению с 1960 г. доходы увеличились на 18,8%, расходы — также на 18,8%.

Важнейшие события. 16 февраля 1961 г. состоялось Объединенное совещание политических партий и общественных организаций, осудившее заключение южнокорейско-американского экономического и технического соглашения от 8 февраля 1961 г., которое предоставляет США неограниченное право контроля политической, экономической и военной деятельности в Юж. Корее. 20 марта Пленум ЦК ТПК рассмотрел вопросы: о созыве IV съезда ТПК, об улучшении работы в легкой промышленности и капитальном строительстве; 17 марта торжественно отмечена 12-я годовщина Соглашения об экономическом и культурном сотрудничестве между СССР и КНДР; 23 марта состоялась IX сессия ВНС КНДР второго созыва, утвердившая государственный бюджет на 1961 г.; 17 мая опубликовано Заявление Центрального Телеграфного Агентства КНДР в связи с военно-фашистским переворотом в Юж. Корее; 14 августа торжественно отмечена 15-я годовщина освобождения Кореи от ига японского империализма Советской Армией; 11—18 сентября состоялся IV съезд ТПК, заслушавший отчеты ЦК ТПК и Центральной ревизионной комиссии ТПК, обсудивший семилетний план и избравший центральные руководящие органы; 19 ноября в г. Чхончжин прибыла 81-я партия репатриантов из Японии (в 1961 г. из Японии в КНДР репатрировано в общей сложности ок. 75 тыс. чел.). 27 ноября 2-й расширен-

ный Пленум ЦК ТПК 4-го созыва рассмотрел вопросы: о деятельности делегации ТПК, присутствовавшей на XII съезде КПСС, о плане развития народного хозяйства на 1962 г., о сельском строительстве. Пленум полностью поддержал и одобрил деятельность делегации ТПК на XII съезде КПСС.

Внешняя политика. На 1-е января 1962 г. КНДР имела дипломатические отношения с 18 государствами, в т. ч. со всеми социалистическими странами, с Гвинеей, Кубой, Мали, Конго (со столицей в Леопольдвиле), Индонезией и ОАР.

КНДР посетили в 1961 г. правительственная делегация Бирманского Союза (январь), правительственная экономическая делегация НРА (апрель), председатель Президиума Верховного Народного Хурала МНР (май), советская правительственная делегация (май — июнь), представитель правительства Иракской Республики (август), делегации 32 братских коммунистических и рабочих партий, участвовавших в IV съезде ТПК (сентябрь), правительственная делегация Мали (сентябрь), правительственная торговая делегация ИНР, делегация Государственного собрания ВНР (октябрь), правительственная торговая делегация ДРВ (ноябрь).

В июне—июле партийно-правительственная делегация КНДР посетила СССР и заключила договор о дружбе, сотрудничестве и взаимопомощи КНДР с СССР. Договор имеет важное значение для развития и укрепления дружественных отношений между двумя странами и для поддержания и укрепления мира и безопасности на Дальнем Востоке и во всем мире. В июле партийно-правительственная делегация КНДР посетила КНР и заключила договор о дружбе, сотрудничестве и взаимопомощи КНДР с КНР. Правительственная делегация торговли и дружбы КНДР посетила Бирму, Индию и Индонезию (май—июнь); правительственная делегация КНДР посетила Гвинею, Мали, ОАР, Марокко и Гану.

Правительство КНДР выступило 15 февраля с заявлением в поддержку справедливой борьбы конголезского народа за вывод иностранных войск из Конго; 18 апреля — с заявлением против вооруженной империалистической интервенции на Кубе; в тот же день МИД КНДР опубликовал заявление с протестом против вмешательства империалистов США и СЕАТО в дела Юж. Вьетнама; 2 сентября правительство КНДР выступило с заявлением в поддержку проведения в СССР экспериментальных взрывов ядерного оружия; 1 декабря МИД КНДР опубликовал Заявление в связи с обсуждением корейского вопроса на 16 сессии Генеральной Ассамблеи ООН, в котором говорится о необходимости участия представителей КНДР в этом обсуждении, а также о том, что правительство КНДР не признает никаких решений по Корее без его участия и согласия.

ЮЖНАЯ КОРЕЯ

Общие сведения. 6 мая 1948 г. американские оккупационные власти создали на территории Юж. Кореи правительство т. н. Корейской Республики. Площадь — 96,6 тыс. км². Население — более 24 млн. чел. (декабрь 1961 г.). Крупнейшие города: Сеул — 2,4 млн. жителей (декабрь 1961 г.), Пусан, Тэгу, Инчхон.

Политическое положение. В августе 1960 г. — мае 1961 г. в Юж. Корее у власти находилось буржуазно-помещичье правительство Чан Мена. Высшим законодательным органом было двухпалатное Национальное собрание, избираемое всеобщим голосованием. Главой государства являлся президент, избираемый Национальным собранием (с августа 1960 г. — Юн Бо Сун).

В результате военного переворота 16 мая 1961 г. правительство Чан Мена было свергнуто и власть перешла в руки профашистской военной хунты. Создан Высший совет Национальной реконструкции (ВСНР) в составе 32 чел. Вначале во главе Совета стоял Чан До Ен, а затем, с 3 июля — Пак Чжон Хи. Национальное собрание и прежнее правительство были распущены, из представителей генералитета южнокорейской армии сформирован кабинет министров во главе с Сон Е Чаном. Формально главой государства остался президент Юн Бо Сун, фактически вся полнота законодательной и исполни-

тельной власти сосредоточена в руках ВСНР. Принятие новой конституции и создание гражданской формы правления намечено на март 1963 г. после осуществления военной хунтой планов «реконструкции нации».

Военные власти установили в Южной Корее жестокий антинародный и антидемократический режим. Все политические партии и общественные организации распущены, арестовано более 100 тыс. чел., главным образом из числа тех, кто выступал за контакты с Северной Кореей. Запрещены собрания, закрыты все прогрессивные органы печати.

Основой внешней и внутренней политики ВСНР является антикоммунизм. В результате переговоров Пак Чжон Хи в ноябре с президентом США и премьер-министром японского правительства достигнута договоренность о полном признании США режима Пак Чжон Хи и об оказании дополнительной экономической помощи Юж. Корее, а также о нормализации отношений с Японией по вопросу имущественных претензий Юж. Кореи. Южнокорейское правительство не раз заявляло о желании вступить в Союз стран Юго-Восточной Азии, а также выразило готовность принять участие в создаваемом США под главенством японского империализма Союзе стран Северо-Восточной Азии.

Экономика. В экономике господствует иностранный, главным образом американский капитал. В ноябре 1961 г. США согласились оказать Юж. Корее дополнительную экономическую помощь в размере 1,4 млрд. долл. на выполнение пятилетней программы (1962—66 гг.). Военная хунта предоставила большие льготы для иностранных частных капиталовложений.

В 1961 г. валовое национальное производство составило в неизменных ценах 2 320 млрд. хванов и по сравнению с 1960 г. (в расчете на душу населения) фактически сократилось на 3%.

Основная отрасль экономики — сельское хозяйство (занято 61,5% населения). В 1960 г. доля сельского хозяйства в национальном доходе — 38%, в общей продукции промышленности и с. х. — 65%. Почти все промышленные предприятия Юж. Кореи — средние и мелкие, на них занято 533 тыс. чел. Между тем безработных, полубезработных и разорившихся крестьян в 1961 г. было св. 5 млн. чел.

Промышленность. Главные отрасли промышленности — текстильная, пищевая и горнодобывающая. На долю текстильной и пищевой отраслей приходилось в 1958 г. ок. 75% стоимости всей продукции обрабатывающей промышленности. Промышленность Юж. Кореи переживает тяжелый кризис: только в апреле — июне 1961 г. производство в текстильной и пищевой промышленности сократилось на 19,2%. В 1960 г. произведено 1697 млн. кВт-ч электроэнергии, 13,9 тыс. т чугуна, 50 тыс. т стали, 44,6 тыс. т проката, 430 тыс. т цемента, 256 млн. метров тканей, добыто 5,3 млн. т угля, 392 тыс. т железной руды, выловлено 340 тыс. т рыбы и др. морепродуктов.

Сельское хозяйство. Основная отрасль — земледелие, гл. обр. рисоводство. В 1960 г. по сравнению с 1944 г. пахотные площади сократились на 200 тыс. чонбо и составили 2033 тыс. чонбо. Посевные площади за это же время уменьшились на 400 тыс. чонбо и составили 2907 тыс. чонбо, в т. ч. под рисом — 1130 тыс. чонбо. Валовой сбор риса в 1960 г. достиг 2880 тыс. т.

На конец 1960 г. в Юж. Корее насчитывалось ок. 2 млн. 350 тыс. крестьянских хозяйств. Удельный вес малоземельных крестьян, владеющих до 0,5 чонбо земли, достиг 42,8% (в 1945 г. 35,5%), число батраков возросло за то же время с 3 до 10%.

Внешняя торговля. Основные контрагенты — США и Япония, в 1960 г. в экспорте Юж. Кореи доля США — 19%, Японии — 58%, в импорте соответственно — 36% и 21%. В 1960 г. импорт (включая товары «помощью из США») составил 287,9 млн. долл., экспорт — 32,4 млн. долл.

Транспорт. Длина железных дорог — 2976 км.

Финансы. Основная денежная единица — хван (с июня 1961 г. — вона). После пятой с 1948 г. девальвации хвана 1 доллар = 1300 хванам (на февраль 1961 г.). В бюджете на 1960 г. доходная часть равнялась 392 млрд. хван, из них налоги с населения составили 55%. Прямые военные расходы и расходы на содержание полицейского аппарата превысили 70% расходной части бюджета. Индекс оптовых цен в Сеуле по сравнению с 1955 г. поднялся к сентябрю 1961 г. на 84,1%.
В. Тихомиров.

КОСТА-РИКА

(Республика Коста-Рика)

Общие сведения. Коста-Рика — государство в Центральной Америке. Республика. Площадь — 51 тыс. км². Население — 1224 тыс. чел. (по оценке 1961 г.). Столица — Сан-Хосе (134 тыс. жит. в 1957 г.). Гос. язык — испанский.

Государственный строй. Глава государства и правительства — президент (с 1962 г. — Ф. Орлич; в 1958—1961 гг. был М. Эчанди Хименес). Орган законодательной власти — однопалатный конгресс (45 депутатов).

Политические партии и профессиональные союзы. Партия национального освобождения. Выражает интересы буржуазии и владельцев кофейных плантаций. Лидеры — Х. Фигерес, Ф. Орлич. Национальный союз. Выражает интересы части буржуазии и крупных землевладельцев. Лидеры — О. Улате Бланко, М. Эчанди Хименес. Народный авангард Коста-Рики. Осн. в 1943 г. на базе КП. С 1948 г. действует нелегально. Председатель — М. Мора Вальверде.

Католическая профсоюзная организация «Перум новарум» объединяет главным образом с.-х. рабочих. Входит в ОРИТ. Всеобщая конфедерация труда Коста-Рики. Прогрессивное профсоюзное объединение, на нелегальном положении.

Экономика. Господствующее положение в экономике принадлежит капиталу США, главным образом «Юнайтед фрут компани». Основные экспортные культуры — кофе (сбор в 1960/61 г. — 69,9 тыс. т), бананы (ежегодный сбор св. 300 тыс. т), какао-бобы (в 1960/61 г. — 9,2 тыс. т). В 1960 г. экспорт — 88,45 млн. долл., импорт — 110,34 млн. долл. Денежная единица — колон (в зависимости от котировок 1 долл. США = 5,6—6,65 колона).

Важнейшие события и внешняя политика. В 1961 г. США активно использовали правительство Коста-Рики в качестве инструмента борьбы с кубинской революцией и национально-освободительным движением в странах Лат. Америки. Наряду с этим правительство усилило репрессии против демократических сил внутри страны. Коста-Рика предоставила США свою территорию для подготовки агрессивных действий против Кубы. В июле представитель Коста-Рики участвовал в совещании министров иностранных дел стран ОЦАГ в Тегусигальпе (Гондурас), принявшем антикоммунистическую декларацию. Вслед за тем Коста-Рика порвала дипломатические отношения с Кубой. В ноябре Коста-Рика приняла участие в совещаниях начальников штабов стран ОЦАГ, целью которых было заключение военного пакта против Кубы. В течение года Коста-Рика дважды получила займы от США, гарантируемые косториканским правительством, на суммы 120 тыс. долл. (в феврале) и 314 тыс. долл. (в сентябре) с условием начать выплату в 1964 г. В обстановке усиливающихся репрессий демократические силы Коста-Рики продолжали борьбу. В июне была создана Университетская ассоциация друзей кубинской революции, куда вошли представители всех ф-тов ун-та Коста-Рики. В передовых рядах борцов за восстановление демократических свобод — партия Народный авангард Коста-Рики. В июле партия приняла участие в конференции коммунистических и рабочих партий стран ОЦАГ. В октябре — ноябре делегация партии во главе с секретарем Национального комитета О. Варгасом приняла участие в работе XXII съезда КПСС. В декабре состоялся пленум Национального комитета партии, полностью поддержавший решения XXII съезда КПСС.
М. Н.

КУБА

(Р е с п у б л и к а К у б а)

Общие сведения. Республика Куба — государство в Вест-Индии, расположено на о-вах Куба, Пинос и др. 1600 небольших о-вах и рифах. Площадь — 114,5 тыс. км². Население (по оценке 1961 г.) — ок. 7 млн. чел. Столица — г. Гавана (св. 1 млн. жит. в 1961 г.). Гос. язык — испанский.

Государственный строй. Куба — независимая демократическая республика. По основному закону республики 1959 г. высшим органом власти является совет министров во главе с премьер-министром, назначаемым президентом. Президент — О. Дортикос Торрадо (с июня 1959 г.). Премьер-министр (с 16 февраля 1959 г.) — Ф. Кастро Рус. Министр иностранных дел (с 11 июня 1959 г.) — Р. Роа; министр революционных вооруженных сил — Р. Кастро Рус. Национальный институт аграрной реформы (ИНА) после завершения реформы в 1959—60 гг. сосредоточил руководство сельским и лесным х-вом и рыболовством. Важную роль в экономике играют Центральный совет планирования (создан в 1960 г.), созданные в феврале 1961 г. министерства пром-сти (во главе с Э. Гевара), внутренней и внешней торговли, Национальный банк и министерство финансов. Важной формой участия масс в управлении государством являются Генеральные Национальные ассамблеи народа Кубы, на которых были приняты две Гаванские декларации (первая — 2 сентября 1960 г., вторая — 4 февраля 1962 г.). В провинциях (6) и муниципиях созданы хунты координации, исполнения и контроля.

Политические партии, профессиональные союзы и другие общественные организации. К середине 1961 г. сложилось органическое единство действий трех революционных партий Кубы — Народной социалистической партии, «Революционного движения 26 июля» и «Директора 13 марта». На основе этих организаций во всех провинциях и муниципиях страны созданы Объединенные революционные организации (ОРО). На фабриках, в с.-х. кооперативах и народных имениях созданы первичные организации ОРО. Во главе ОРО стоит Национальное руководство, в состав которого входят Ф. Кастро, О. Дортикос, Р. Кастро, Блас Рока и др. выдающиеся деятели революции. 26 июля Ф. Кастро заявил о предстоящем создании «Единой партии кубинской социалистической революции», единой марксистско-ленинской партии, ставящей своей задачей построение социализма в Кубе.

Профсоюзы, объединенные в единую Конфедерацию трудящихся Кубы (КТК), ведут активную работу по развитию массового социалистического соревнования. Рабочие впервые получают за свой труд дополнительные отпуска и т. д. Развертыванию профсоюзной работы во многом способствовала реорганизация профсоюзов. Согласно «Закону о профсоюзах» от 1 августа 1961 г., вместо существовавших 1827 отдельных профсоюзов и 33 национальных федераций создано 25 отраслевых национальных профсоюзов. В конце ноября состоялись отраслевые съезды и 11-й Национальный конгресс профсоюзов Кубы, на которых окончательно победила линия единства и авангардной роли рабочего класса в революции. Профсоюзы действуют через многочисленные рабочие клубы и совещательные технические советы на предприятиях. Растет влияние таких организаций, как Ассоциация молодых повстанцев, Ассоциация мелких земледельцев, Федерация кубинских женщин, Ассоциация диссидентов и деятелей искусства

Кубы (создана на состоявшемся в августе 1961 г. первом Национальном конгрессе деятелей культуры; президент — Н. Гильен).

Экономика. В 1961 г. революционная Куба сделала значительный шаг вперед на пути преодоления односторонней монокультурной специализации х-ва. Ликвидация в 1959—60 гг. крупного частного землевладения и национализация основных промышленных, банковских и торговых предприятий уничтожила зависимость Кубы от монополий США (в 1959 г. американские прямые капиталовложения на Кубе превысили 1 млрд. долл. — $\frac{1}{10}$ всех инвестиций США в Лат. Америке). К исходу 1961 г. государство контролировало ок. 90% экономики страны.

В 1959—61 гг., несмотря на экономическую блокаду и постоянную угрозу интервенции со стороны США, темпы экономического развития Кубы были наивысшими в истории страны и более высокими, чем во всех странах Латинской Америки. Нац. доход в 1960 г. достиг 3,2 млрд. песо (в 1958 г. — 2,2 млрд. песо). Высокие темпы хозяйственного развития связаны с коренными социально-экономическими преобразованиями. Они привели и к резкому улучшению условий труда и жизни трудящихся. Почти полностью ликвидирована безработица, достигавшая до 1959 г. 600 тыс. человек. Фонд заработной платы (без дополнительных выплат) составил в 1960 г. ок. 1,2 млрд. песо, что более чем на $\frac{1}{3}$ выше, чем в 1958 г.

В 1961 г. экономические связи Кубы с США, на долю которых до 1959 г. приходилось около $\frac{3}{4}$ внешнеторгового оборота Кубы, почти полностью прекратились. Огромное значение для развития кубинской революции приобрело дальнейшее укрепление многогранных экономических связей Кубы со странами социалистического лагеря, ставшими главным рынком основного кубинского товара — сахара и поставщиком всех необходимых Кубе товаров. В 1961 г. Куба заключила с СССР и др. социалистическими странами соглашения об экспорте в 1962—65 гг. 4,8 млн. т сахара в год по цене 4 цента за фунт (что выше, чем цены мирового рынка). СССР и другие социалистические страны предоставили Кубе долгосрочные кредиты на 250 млн. долл. на выгодных условиях, оказывают ей бескорыстную помощь в изучении и рациональном освоении природных ресурсов и в индустриализации.

Успешное осуществление аграрной реформы в соответствии с Законом об аграрной реформе от 17 мая 1959 г. создало основу для развития многоотраслевого с. х-ва и резкого увеличения занятости населения. Прежние латифундии (гл. обр. плантации сахарного тростника), принадлежавшие в основном иностранцам, преобразованы в кооперативы производственного типа и в народные, государственные имения. В середине 1961 г. имелось 622 с. х. (в основном по производству сахарного тростника) и 50 рыболовецких кооперативов с общим числом 135 тыс. членов. В них занято ок. 47 тыс. сезонных рабочих. Организовано также 263 крупных гос. х-ва («народных имения»), где занято ок. 100 тыс. с.-х. рабочих; эти х-ва специализируются гл. обр. на производстве риса и на животноводстве.

В ряде районов, особенно в горных местностях, где еще нет предпосылок для создания крупных хозяйств, преобладают крестьянские х-ва, пользующиеся всемерной поддержкой государства. В 1961 г. по призыву Ф. Кастро более 150 тыс. крестьянских х-в объединились в «Национальную Ассоциацию мелких производителей» (АНАП), действующую в теснейшем

контакте с ИНРА. В 1961 г. из 9,2 млн. га с.-х. земель кооперативам принадлежало 11,8%, народным имениям—29,2%, крестьянским х-вам—59% (в т. ч. объединяемым АНАП—39%). Таким образом, в той или иной форме ИНРА контролирует производство на 80% с.-х. площади.

Производство сахара остается основной специализацией экономики, но благодаря улучшению агротехники площадь под сахарным тростником сокращается. В 1961 г. эта культура занимала ок. 1400 тыс. га, а производство сахара достигло 6,8 млн. т.

Доходы членов кооперативов в 2—3 раза выше зарплат с.-х. рабочих до революции. Меняется и характер расселения сельского населения в связи со строительством благоустроенных поселков. В крупных размерах ведутся работы по восстановлению лесов, осушению болот в районе п-ова Сапата и по развитию орошения. В 1961 г. начата подготовка 40 тыс. специалистов с. х-ва.

Рост посевных площадей и производства основных продовольственных культур

Культуры	Посевные площади		Сбор (в тыс. т)	
	(в тыс. га)			
	1958 г.	1961 г.*	1958 г.	1961 г.*
Рис	110	213	134	205
Кукуруза	12	25	148	400
Фасоль	16	156	10	113
Томаты	3	7	55	145
Картофель	7	12	70	152

* Предварительная оценка ИНРА.

Среди технических культур важнейшее после сахарного тростника значение сохраняет табак (в 1961 г. собрано около 60 тыс. т). Особое внимание уделяется ценным сортам табака, выращиваемым на западе страны. Новой отраслью стало хлопководство. В 1961 г. хлопчатник занимал 41 тыс. га, собрано 54 тыс. т хлопка (в 1958 г. соответственно 134 га и 184 т). Местный хлопок обеспечивает ок. 1/2 потребности кубинской текстильной пром-сти. Усиленно внедряется кенаф и хенеке, дающие волокно для производства мешковины и канатно-веревочных изделий. Внедряются новые для Кубы культуры, в т. ч. виноград. Большое развитие получают масличные культуры, в т. ч. соя. Производство растительных жиров в 1961 г. (оценка)—7,4 тыс. т, в 15 раз больше, чем в 1958 г. Однако с. х-во Кубы пока не обеспечивает быстро растущие потребности населения в растительных жирах и в продукции животноводства, хотя пастбища занимают ок. 1/3 с.-х. площади. После 1959 г. площадь пастбищ сокращается, но они используются более эффективно. В 1961 г. поголовье скота (оценка в тыс. голов): крупный рогатый скот—5606 (в т. ч. коров—1036), свиней—1901. Для увеличения производства молока завозится породный окот. Значительное развитие получило животноводство в сахарных кооперативах (стойловое содержание скота), а также птицеводство—83,5 млн. в 1961 г. против 20 млн. в 1958 г. Важной отраслью становится рыболовство, где создано 66 кооперативных объединений. В 1960 г. улов рыбы достиг около 40 тыс. т (в 1958 г.—около 20 тыс. т). Куба превращается в поставщика тропических фруктов, кофе и какао на рынок социалистических стран. В 1961 г. сбор составил (в тыс. т): бананы 283, ананасы—77 (в 1958 г.—3), кофе—52, какао—2,6.

В 1961 г. пром-сть Кубы работала успешно, хотя некоторые предприятия испытывали трудности в снабжении сырьем и запасными частями. Создается добыва-

ющая пром-сть и цветная металлургия на базе месторождений никель-кобальтовых руд в зоне Никаро-Моа. 1 июня было подписано советско-кубинское соглашение о помощи со стороны СССР в строительстве комплекса предприятий в р-не Никаро. В 1961 г. сооружались цементный з-д в Камагуэй и машиностроительный з-д в Сантьяго.

Успехи кубинской экономики во многом объясняются первыми крупными успехами в области планирования. В 1961 г. впервые в истории Кубы были произведены в общегосударственном масштабе плановые расчеты по развитию основных отраслей промышленности. Проведены перепись скота, учет использования земельных площадей. Упорядочена специальным законом система мер и весов (на Кубе впервые вводится метрическая система). Был составлен план экономического развития на 1961 г. Все это позволило приступить к составлению перспективного плана на 1962—65 гг.

Во внешней торговле Кубы основным партнером стал СССР, закупивший в 1961 г. 2,7 млн. т кубинского сахара. Товарооборот в советско-кубинской торговле увеличился с 170 млн. долл. в 1960 г. до 550 млн. долл. в 1961 г. СССР обеспечивает поставки нефти, нефтепродуктов, оборудования, продовольствия и др. жизненно необходимых Кубе товаров, импортируя, кроме сахара, фрукты, вина, концентраты никеля и др. минералов. Усилиями социалистических стран создан бесперебойный «морской мост», успешно обслуживающий внешние экономические связи Кубы. Куба развивает торговлю с Канадой, ОАР и др. странами, в том числе с Чили (экспорт селитры в обмен на сахар) и Бразилией.

Денежная единица—песо, по курсу Госбанка СССР на 1 июля 1962 г. равная 0,9 руб., характеризуется стабильностью. В целях упорядочения денежного обращения, а также изъятия крупных сумм денег, находившихся в распоряжении контрреволюции, 6—7 августа произведен обмен старых бумажных денег на новые. В соответствии с законом от 4 августа 1961 г. каждой семье разрешалось обменять сумму до 200 песо старых денег на такую же сумму новых денег по курсу один к одному. Суммы, превышающие 200 песо, были зачислены на специальные лицевые счета в банке. Затем законом от 8 августа было разрешено обменять сразу до 1 тыс. песо, а суммы до 10 тыс. песо будут выдавать по 100 песо в месяц. Частные предприниматели, занимающиеся промышленной и торговой деятельностью на законных основаниях, получили право обменять сразу до 5 тыс. песо. Законы не распространялись на специальные счета гос., кооперативных и общественных организаций. Бюджет на 1962 г. составляет по расходам 1853 млн. песо, в т. ч. 696,7 млн. песо на развитие экономики (111,7 млн. песо—расходы на сельское и лесное х-во и рыболовство, 208,3 млн. песо—на пром-сть, 88 млн. песо—на транспорт); 270 млн. песо—расходы на просвещение (в т. ч. содержание 50 тыс. стипендиатов), науку и культуру. Поступления в бюджет от гос. сектора определены в размере 1043 млн. песо. В начале 1962 г. вступило в действие новое налоговое законодательство, обеспечивающее справедливое взимание налогов в полном соответствии с доходами населения.

Я. Машбиц.

Важнейшие события. В 1961 г., решив в основном задачи антиимпериалистического и антифеодалного этапа революции, Куба вступила в этап демократической, патриотической и социалистической революции. В трудных условиях, когда империализм США организовал открытое нападение своих наемников на страну, кубинский народ с успехом выполнял задачи года и еще больше сплотился вокруг своего революционного правительства.

Январь 1961 г. начался с 20-дневной мобилизации народа на защиту страны ввиду угрозы интервенции со стороны США. Была создана многочисленная национальная милиция, ставшая опорой вооруженных сил Кубы. В это же время началась уборка первого народного урожая сахарного тростника: 100 тыс. добровольцев отправились на резку тростника. 1961 г. был объявлен годом ликвидации неграмотности. В феврале проводилась общенациональная перепись неграмотных. Св. 100 тыс. учителей-добровольцев приняли участие в этом патриотическом движении. Контрреволюционеры организовали убийства трудящихся, поджоги школ, магазинов. Были убиты народные учителя Конрадо Бенитес, Мануэль Аскунсе, Дельфин Сев. В результате пожара 13 апреля был уничтожен национализированный универмаг «Эль Эканто». Революционное правительство, выполняя единодушную волю народа, приняло 29 ноября закон о высшей мере наказания для убийц и саботажников, находящихся на службе империализма.

15 апреля в 6 часов утра самолеты американского производства Б-26 подвергли варварской бомбардировке аэродромы и другие районы в городах Гавана, Сан-Антонио-де-лос Баньос и Сантьяго-де-Куба. 17 апреля наемники американского империализма высадились при поддержке флота и авиации США в юж. части провинции Лас-Вильяс. Основные бои разгорелись в р-не Пляя-Хирон. 19 апреля в 5 часов 30 минут дня, спустя 72 часа после высадки, части повстанческой армии и народной милиции штурмом овладели последними позициями наемников.

1 мая по всей стране прошли мощные первомайские демонстрации. Из Москвы в дни праздников пришло сообщение о присуждении Ф. Кастро международной Ленинской премии «За укрепление мира между народами». 6 июня Р. Кастро сообщил об организации местных (в провинциях и муниципиях) органов власти на Кубе в виде Советов по координации, исполнению и контролю (Хусей). 6 июля объявлена национализация частных школ. Для участия в праздновании 26 июля Кубу посетил первый космонавт Ю. Гагарин.

26 июля была торжественно отмечена очередная годовщина со дня выступления революционных сил в 1953 г. Выступивший на митинге Ф. Кастро сообщил об образовании Объединенных революционных орга-

низаций (ОРО) Кубы на основе трёх революционных партий и о создании в ближайшем будущем Единой партии кубинской социалистической революции. Делегация ОРО во главе с Блас Рока участвовала в работе XXII съезда КПСС.

5 августа было объявлено об обмене денежных знаков. 18—22 августа состоялся 1-й Национальный конгресс писателей и работников искусств Кубы. 26 августа открылось первое Национальное совещание по вопросам производства. 22 декабря в Гаване состоялся грандиозный митинг учителей-добровольцев, рапортовавших о выполнении намеченной на 1961 г. цели — процент неграмотности сократился за год с 33% до менее чем 4%.

А. Калинин.

Внешняя политика. В течение 1961 г. Куба вела активную борьбу против интервенционистских планов США, за создание могучего фронта солидарности с революцией. Американские правящие круги разорвали в январе дипломатические отношения с Кубой и объявили фактически полную блокаду страны. В апреле последовала интервенция в Пляя-Хирон. Советское правительство в заявлениях от 18 и 22 апреля предупредило агрессоров, что, если вооруженное вмешательство в дела кубинского народа не будет прекращено, оно предпримет все меры для оказания помощи Республике Кубе. Солидарность социалистических стран, и прежде всего СССР, в сочетании с солидарностью народов Лат. Америки и всего мира явилась преградой, которая не позволила империалистам США предпринять в 1961 г. прямую военную интервенцию против Кубы. Выражая чувства всего советского народа, Н. С. Хрущев с трибуны XXII съезда КПСС заявил, что советский народ оказывал и будет оказывать помощь братскому кубинскому народу в его священной борьбе за свое правое дело. Тепло принимали осенью 1961 г. в СССР и др. социалистических странах президента Кубы О. Дортикоса и сопровождавших его лиц. В августе на сессии Межамериканского экономического и социального совета в Пунта-дель-Эсте (Уругвай) делегация Кубы разоблачила преступные планы правящих кругов США против Кубы. Куба принимала активное участие в работе ООН. Кубинская делегация присутствовала на конференции «неприсоединившихся стран» в Белграде. Куба стала важным фактором в современных международных отношениях.

А. Калинин.

КУВЕЙТ

Общие сведения. Кувейт — арабское княжество в сев.-зап. части Персидского залива. Площадь — ок. 15 тыс. км². Население — ок. 300 тыс. чел. (1961 г.), в большинстве арабы. Адм. центр — Эль-Кувейт.

Государственный строй. Правитель княжества — шейх Абдаллах ас-Салем ас-Сабах. 19 июня Англия вынуждена была аннулировать договор 1899 г. о протекторате над Кувейтом.

Экономика. Кувейт — первая нефтедобывающая страна на Ближнем Востоке, в 1961 г. производство нефти составило 82911 тыс. т; общие запасы основных месторождений (Ахмади, Бургана и Магва) в 1960 г. составляли 8518 млн. т (ок. 20% разведанных мировых запасов). Добытая нефть вывозится через Мена-эль-Ахмади и Мена-Абдаллах (в 40—55 км от Эль-Кувейта). Мощность нефтеочистительных заводов (1960 г.) — ок. 11 млн. т. Нефтяная пром-сть находится в руках иностранных компаний: английской «Кувейт ойл К°», американской «Америкэн индипендент ойл К°», японской «Джапан-Арабиен ойл К°» (отправила первую нефть в Японию в 1961 г.). В январе группа «Рой-

ял датч-Шелл» получила концессию на нефтедобычу в прибрежных водах. Одна лишь «Кувейт ойл К°» в 1948—60 гг. получила ок. 2800 млн. ф. ст. прибыли. Из отчисляемых ежегодно шейху 150 млн. ф. ст. 40—45 млн. инвестируется в английские банки (общая сумма вкладов достигла 700 млн.).

Из прочих отраслей экономики получили развитие коммунальное хозяйство, пищевая промышленность и кустарное производство; построен завод по производству кирпича и извести. Электростанции (на газе-вом топливе) общей мощностью ок. 70 тыс. квт обеспечивают энергией опреснительные установки (Кувейт снабжается опресненной морской водой).

Сельское хозяйство не покрывает внутренних потребностей. Разводят верблюдов, овец и коз. Возделывают пшеницу, ячмень, бобовые, табак, финиковую пальму, овощи. Продовольствие — основная статья импорта; ввозят также стройматериалы, оборудование для нефтедобычи, товары широкого потребления. Импорт значительно превышает экспорт (без нефти): в 1959 г. вывезено товаров на 7,3 млн. ф. ст., ввезено — на

93,5 млн. ф. ст. Главные импортеры — Англия, США, ФРГ, Индия. С апреля 1961 г. введена собственная валюта — динар, равный по паритету англ. ф.ст. Намечено построить небольшой сталелитейный завод, мукомольную фабрику, фабрику алюминиевой посуды и несколько других промышленных предприятий. Длина шоссейных дорог — ок. 200 км; имеется две ж.-д. линии, одна соединяет Эль-Кувейт с портом Ахмади (40 км), вторая (строительство ее предполагалось закончить к концу 1961 г.) соединяет Эль-Кувейт и пограничный с Ираком район, близ Басры. В начале 1962 г. открыт новый гражданский аэродром, оборудованный для приема крупных реактивных самолетов.

Важнейшие события. В январе проведена неделя Алжира, в фонд помощи борющемуся алжирскому народу собрано св. 2,3 млн. инд. руп. В апреле делегация Кувейта участвовала в работе Экономического совета Лиги арабских стран. В апреле в Багдаде проводились торговые переговоры между Кувейтом и Ира-

ком. 19 июня опубликована декларация об отмене англо-кувейтского соглашения 1899 г.

В июне в связи с аннулированием договора 1899 г. премьер-министр Ирака Касем заявил, что Кувейт является составной частью Ирака. Высадка английских войск в Кувейте под предлогом его охраны от «агрессивных замыслов» Ирака вызвала протест мирового общественного мнения. В сентябре по соглашению между шейхом Кувейта и Лигой арабских стран английские части в Кувейте были заменены войсками ряда арабских государств.

В июле кувейтская миссия доброй воли совершила поездку по арабским странам; в том же месяце заключено новое соглашение с «Кувейт ойл К°» о концессиях. В сентябре правитель Кувейта посетил Саудовскую Аравию. В ноябре создана специальная «Служба контроля», ей поручено наблюдение за деятельностью частных компаний. В декабре состоялись выборы в первое Учредительное собрание, оно должно разработать проект конституции в 1962 г.

В. Фатис.

ЛАОС

Общие сведения. Лаос — государство в Юго-Вост. Азии, на п-ове Индокитай. Конституционная монархия. Площадь — 231 тыс. км². Население (по оценке ООН, 1957 г.) — 1,6 млн. чел. (по другим оценкам — ок. 3 млн. чел.), гл. обр. лао. Господствующая религия —

буддизм. Столица — г. Вьентян (ок. 100 тыс. жит.), королевская резиденция — Луанг-Прабанг (20 тыс. жит.).

Государственный строй. Глава государства — король Саванг Ватхана (с ноября 1959 г.). Высшие органы законодательной власти — Национальное собрание (59 депутатов) и Королевский совет (12 чел.). Исполнительная власть принадлежит Совету министров во главе с премьер-министром, назначаемым королем и утверждаемым Национальным собранием. Премьер-министр с 1960 г. — принц Суванна Фума (с июня 1962 г. — глава коалиционного правительства).

Политические партии и общественные организации. Нейтралистская партия. Создана в августе 1961 г. Объединяет представителей различных слоев населения — сторонников проведения политики мира, нейтралитета, национального согласия, экономического развития, сохранения национальных обычаев. Председатель — принц Суванна Фума. Партия патриотического фронта Лаоса (Нео Лао Хаксат). Объединяет бывших участников и сторонников движения Патет-Лао. Легализована в ноябре 1957 г. Выражает интересы широких демократических и прогрессивных слоев. Председатель — принц Суфанувонг. После августовского переворота 1960 г. активно выступила в поддержку миролюбивой и нейтральной политики правительства Суванна Фумы. Объединение народа Лаоса («Лао Луом Лао»). Создана в июне 1958 г. путем слияния Национальной партии («Као-На») и Независимой партии («Се-ри»). Председатель — Фун Сананиконе. Партия лаосский союз («Лао Луом Сампан»). Создана в 1946 г. Объединяет мелкую буржуазию, интеллигенцию. Председатель — Бонг Суваннавонг. Демократическая партия («Пасатхипатай»). Создана в 1947 г. Объединяет небольшое число представителей средней буржуазии и торговцев, гл. обр. в провинции Саваннакет. Комитет за мир, нейтралитет, нацио-

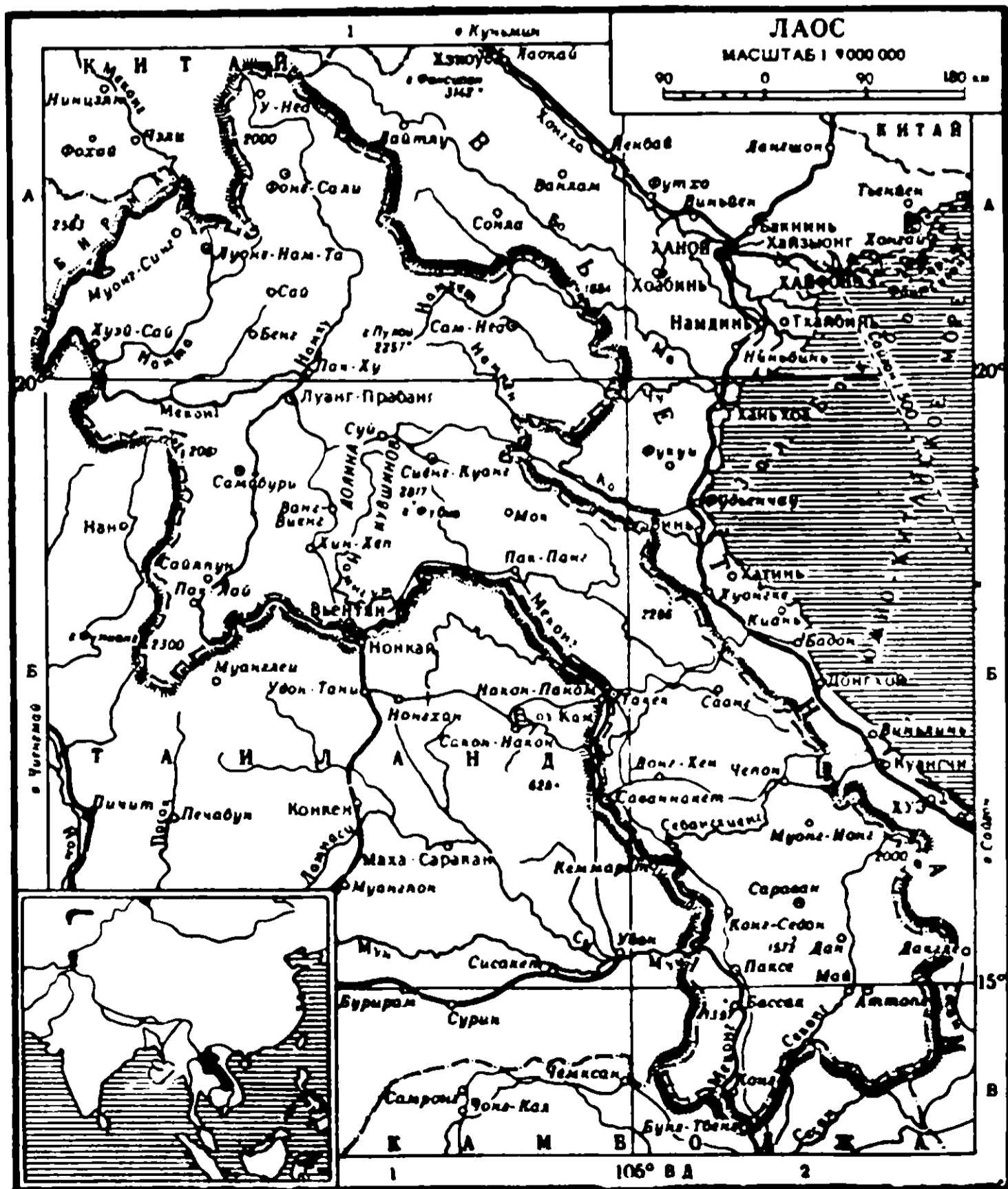

нальное согласие и единство Лаоса. Создан 31 октября 1960 г. Широкая общественная организация, являющаяся объединенным фронтом национально-патриотических сил. Комитет призван оказывать помощь правительству в проведении политики мира, нейтралитета и национального согласия. Председатель — Фенг Фонгсаван. Почетные председатели — принц Суванна Фума и принц Суфанувонг. Молодежный Комитет Лаоса. Создан в 1961 г. Объединяет прогрессивную молодежь Лаоса независимо от национальности и социального происхождения. Цель Комитета — оказывать поддержку политике мира и нейтралитета, бороться против иностранного вмешательства, проводить работу по объединению молодежи, повышению ее политического и культурного уровня и развивать дружественные отношения с прогрессивной молодежью всего мира. Председатель — Конг Ле. «Комитет в защиту национальных интересов». Образован в 1958 г. Крайне реакционная политическая организация, объединяющая гл. обр. высшее офицерство и чиновничество. В руководство комитета входят Фуми Носаван, Уан Ратикун. Социал-демократическая партия. Создана в мае 1960 г. Фактически парламентская группировка Комитета в защиту национальных интересов. Председатель — Фуми Носаван.

Экономика. В с. х-ве занято ок. 95% самодеятельного населения. Лучшие земельные участки находятся в руках помещиков и крупных чиновников. В деревне существуют различные формы отработок и феодальных поборов. В промышленности занято ок. 2% самодеятельного населения. Главную роль в экономике играет иностранный капитал, гл. обр. французский (добыча олова, электростанции, большинство лесопильных, рисоочистительных предприятий). Транспорт развит слабо, ж. д. нет. Дефицит гос. бюджета (в 1958/59 г. около 1 млрд. кип) покрывался за счет иностранной «помощи», главным образом американской. «Помощь» США Лаосу с 1955—60 гг. (до образования правительства Суванна Фумы) составила около 300 млн. долл. (не считая прямых военных поставок), Франции в 1955—58 гг. — 2,8 млрд. франков.

Основная с.-х. культура — рис (сбор в 1958 г. — 500 тыс. т, оценка), под которым занято до 90% обрабатываемых земель. Среднегодовой сбор других с.-х. культур (тыс. т): кукуруза — 15—20, арахис — 2, кофе — 0,2—0,3, табак — 0,65, джут — 0,9. Поголовье скота (1958 г.) — ок. 1 млн. Развито лесное хозяйство.

На руднике в Фонтиоу добывается олово (600 т в 1959 г.). В обрабатывающей промышленности преобладают небольшие мастерские (до 50 чел.) с широким применением ручного труда. Развиты кустарные ремесла и промыслы.

Внешняя торговля осуществляется гл. обр. через Юж. Вьетнам и Таиланд. В 1958 г. (в млн. кип) импорт составил 1041, экспорт — 55. Основные статьи экспорта (в %): олово — 34, бензойная смола — 9, тик — 12, хлопок — 8, кофе — 4; импорта — продовольственные товары, текстиль, нефтепродукты, цемент.

Денежная единица — кип. 1 долл. США = 81,124 кип.

Важнейшие события. Предпринятые в конце 1960 г. — начале 1961 г. попытки группировки Бун Ума — Носавана военным путем подавить национально-патриотические силы, объединенные вокруг правительства принца Суванна Фумы, окончились провалом. Соотношение политических сил в Лаосе складывалось в пользу национально-патриотических сил. Их поддержало трудовое население, а также значительная часть национальной буржуазии и интеллигенции. Мятежники, не имея политической поддержки внутри страны, опира-

лись гл. обр. на иностранную военную и экономическую помощь. Перед лицом военных успехов национально-патриотических сил вьентянская группировка вынуждена была высказаться за решение лаосской проблемы путем мирного политического урегулирования, как это было предложено СССР и другими миролюбивыми странами. 24 апреля 1961 г. два председателя Женевского совещания 1954 г. по Индокитаю (СССР и Великобритания) обратились ко всем странам — участникам этого совещания с призывом содействовать скорейшему решению лаосской проблемы.

28 апреля возобновила свою работу Международная комиссия по наблюдению и контролю в Лаосе. 3 мая три основные политические силы Лаоса (правительство Суванна Фумы, Патет-Лао и группировка Бун Ума — Носавана) достигли договоренности о прекращении огня, а 13 мая в На-Моне начались политические переговоры между делегациями этих трех сил.

16 мая в Женеве открылось международное совещание 14 государств по урегулированию лаосского вопроса (Лаос был представлен делегациями трех политических сил).

В июне Фуми Носаван вел военные переговоры в Вашингтоне.

Важнейшим политическим событием в деле урегулирования лаосского вопроса явилась встреча в Цюрихе 19—22 июня трех лаосских принцев — Суванна Фумы, Суфанувонга и Бун Ума. В совместном коммюнике трех принцев были определены основные принципы внешней политики будущего коалиционного правительства Лаоса: проведение Лаосом политики мира, нейтралитета, национальной независимости, неучастия в военных союзах или коалициях, недопущения иностранного вмешательства во внутренние дела страны. В коммюнике также была зафиксирована договоренность о принципах формирования коалиционного правительства национального единства.

На очередной встрече трех принцев, состоявшейся 6 и 8 октября в Хин-Хёпе, была достигнута договоренность о том, что принц Суванна Фума должен быть премьер-министром будущего коалиционного правительства. Одновременно было условлено, что правительство будет создано в составе 16 членов (8 министерских постов должны занять нейтралиты Суванна Фумы, 4 — Патет-Лао, 4 — группировка Бун Ума — Носавана). 19 октября король Лаоса поручил Суванна Фуме формирование коалиционного правительства.

14 декабря в Долине Кувшинов состоялась новая встреча трех принцев, на которой они подтвердили ранее достигнутые принципы формирования коалиционного правительства и приняли решение провести следующую встречу во Вьентiane с тем, чтобы добиться окончательного формирования коалиционного правительства. Однако вьентянская встреча, проходившая 27—30 декабря, была практически сорвана вследствие обструкционистской позиции группировки Бун Ума — Носавана, потребовавшей, чтобы в будущем правительстве из 8 министерских постов группы Суванна Фумы 4 места были бы переданы т. н. вьентянским «нейтралитам», фактически поддерживающим Бун Ума и Фуми Носавана.

Внешняя политика. В 1961 г. правительство Суванна Фумы продолжало проводить политику мира, нейтралитета и дружественных отношений со всеми странами на основе равенства и взаимного уважения суверенитета. В марте — апреле принц Суванна Фума совершил поездку с миссией доброй воли в Бирму, Индию, ОАР, Францию, Англию, ФНРЮ, ЧССР, ПНР, СССР, КНР и ДРВ.

Состоявшийся в Москве обмен мнениями между Суванна Фумой и Н. С. Хрущевым и другими руководителями Советского правительства выявил общность взгля-

дов по вопросам политического урегулирования в Лаосе, советско-лаосских отношений и некоторым важным международным проблемам.

В соответствии с пожеланиями лаосской стороны Советское правительство изъявило готовность оказать Лаосу экономическую и техническую помощь в раз-

витии сельского хозяйства, в разведке полезных ископаемых, развитии транспорта и коммуникаций, а также в области здравоохранения, культуры и образования. Советское правительство решило в качестве дара лаосскому народу построить в Лаосе госпиталь и радиостанцию.

В. Ольгин, В. Ирин.

ЛИБЕРИЯ

(Р е с п у б л и к а Л и б е р и я)

Общие сведения. Либерия—государство в Зап. Африке. Площадь — 111,4 тыс. км². Население — св. 2,5 млн. чел. (правительственная оценка 1961 г.), в т. ч. 20 тыс.— живущие в прибрежном районе американо-либерийцы (потомки негров-переселенцев из США) и ок. 6 тыс.— европейцы и американцы. Столица — г. Монровия (св. 60 тыс. чел., 1961 г.). Государственный язык — английский.

Государственный строй. Глава государства и правительства — президент (с 1943 г.—У. Табмен, избран в третий раз в 1959 г.), избираемый на 8 лет. Законодательная власть принадлежит конгрессу, состоящему из палаты представителей, избираемой на 4 года, и сената, избираемого на 6 лет. Существуют цензы: имущественный и оседлости.

Политические партии. Партия истинных в и г о в. Находится у власти с небольшими перерывами с 1870 г. Выражает интересы американо-либерийцев, буржуазии и плантаторов. Лидеры: У. Табмен, У. Толберт, Дж. Граймс, Ч. Шерман.

Хотя существование оппозиционных партий законом не запрещено, практически их деятельность подавляется.

Экономика. Возделываются маниок, сорго, сахарный тростник, кукуруза, рис, кофе. В прибрежных районах развито крупное плантационное хозяйство (каучуконосы, кофе, какао, масличная пальма, бананы), находящееся в руках главным образом американских монополий. По производству каучука (42 тыс. т в 1959 г.) Либерия занимает 1-е место в Африке и 7-е в мире. Основной производитель каучука (ок. 90%)— американская компания «Файрстоун тайер энд раббер К^о», получившая в 1926 г. в концессию 400 тыс. га на 99 лет; использует из них 40 тыс. га, на которых трудятся 35 тыс. рабочих. Другая американская компания («Б. Ф. Гудрич») закладывает плантации на площади ок. 25 тыс. га (получила в 1959 г. в концессию на 80 лет 243 тыс. га).

В районах Боми-Хиллс, Баса Хилл, Нимба, Путу, р. Мано открыты крупные месторождения железной руды (св. 0,5 млрд. т). В 1959 г. экспортировано 2,6 млн. т. Добыча находится гл. обр. в руках американских трестов. Участвуют в ней также западногерманский, шведский и местный капитал. Под правительственным контролем добываются алмазы. Экспорт алмазов в 1959 г.—638 тыс. каратов.

Тоннаж приписанного танкерного флота на январь 1960 г.—12,6 млн. бр.-рег. т (1-е место в мире), суда, плавающие под либерийским «флагом удобства», принадлежат судовладельцам США, Греции и Великобритании. Для иностранных судовладельцев в Либерии существует ряд крупных налоговых и иных льгот. Имеется одна ж. д. протяженностью 64 км и ок. 1,6 тыс. км шоссейных дорог. Экспорт в 1959 г.—66,9 млн. долл., импорт — 42,9 млн. долл., в т. ч. ок. 50% — каучук и ок. 40%—железная руда. Больше половины экспорта и импорта приходится на США.

Денежная единица — либерийский доллар = долл. США, который имеет широкое хождение в стране.

Важнейшие события и внешняя политика. В сентябре 1961 г. состоялась всеобщая забастовка (первая в истории страны). Забастовавшие требовали увеличения заработной платы и освобождения двух арестованных властями профсоюзных лидеров. Забастовка была подавлена.

В области внешней политики Либерия в 1961 г. продолжала ориентироваться на Западные державы и особенно США, одновременно укрепляя отношения с африканскими государствами. Либерия явилась одним из инициаторов состоявшейся в мае в Монровии конференции глав ряда африканских стран.

В мае был заключен договор о дружбе с Израилем. В октябре президент Табмен посетил США.

В мае Либерия порвала политические и экономические отношения с ЮАР в знак протеста против политики апартеида, проводимой ее правительством. В июле Либерия заявила о своей поддержке Туниса во время французской агрессии в Бизерте, выступила в ООН за установление эмбарго на ввоз оружия в Португалию, ведущую войну против народа Анголы.

В 1961 г. Либерию посетили: президент Сенегала Л. Сенгор (февраль), пом. государственного секретаря США М. Уильямс (март), президент ФНРЮ И. Тито (март), королева Великобритании Елизавета (ноябрь), торговые миссии Мали (март) и Швеции (ноябрь). В Либерии побывали также представители чанкайшистской клики.

Дипломатические отношения между СССР и Либерией были установлены в 1956 г., однако обмен дипломатическими представительствами до сих пор не произведен.

К. Брутенц.

ЛИВАН

(Л и в а н с к а я Р е с п у б л и к а)

Общие сведения. Ливан — государство на Ближнем Востоке. Площадь — 10,4 тыс. км². Население — 1620 тыс. чел. (1960 г.), гл. обр. арабы. По религии 53% — христиане, гл. обр. марониты, остальные в подавляющем большинстве мусульмане (сунниты и шииты). Гос. язык — арабский. Столица — г. Бейрут (около 450 тыс. чел.).

Государственный строй. Глава государства — президент, избираемый парламентом на 6 лет (с 23 сен-

тября 1958 г.—Фуад Шехаб). Высший орган законодательной власти — однопалатный парламент, избираемый на 4 года. Председатель Совета министров — Рашид Караме (правительство сформировано 31 октября 1961 г.).

Политические партии, профессиональные союзы и другие общественные организации. **Прогрессивно-социалистическая партия**, основана в 1949 г. Мелкобуржуазная партия. Насчитывает

ок. 10 тыс. членов. Лидер — К. Джумблат. К а т а и б (фалангисты). Мелкобуржуазная христианская партия. Создана в 1948 г. Лидер — П. Жмайль. Около 30 тыс. человек (главным образом марониты). Н а ц и о н а л ь н ы й б л о к. Основана в 1943 г. Представляет интересы маронитской буржуазии и помещиков. Лидер — Р. Эдде. Н а д ж а д е. Основана в 1936 г. Мусульманская мелкобуржуазная партия. Около 10 тыс. членов. Лидер — А. Хаким. К о н с т и т у ц и о н н ы й б л о к. Буржуазно-помещичья партия. Основана в 1943 г. Лидер — Бешара эль-Хури. П а р т и я с в о б о д н ы х п а т р и о т о в. Создана в 1958 г. Прозападная буржуазная партия. Лидер — К. Шамун. Н а р о д н а я с о ц и а л ь н а я п а р т и я (ранее именовалась Национально-социальной партией). Создана в 1932 г. В 1949 г. в связи с попыткой руководства партии совершить государственный переворот была запрещена. Легализована в 1958 г. Объединяет крайне реакционные элементы. Лидер — А. Мохсен. 31 декабря 1961 г. партия вновь сделала неудачную попытку совершить государственный переворот. К о м м у н и с т и ч е с к а я п а р т и я. Основана в 1930 г. как КП Сирии и Ливана. В ноябре 1958 г. разделилась на две самостоятельные коммунистические партии — ливанскую и сирийскую. С 1947 г. деятельность КП Ливана официально запрещена. В стране действует также ряд армянских политических партий, выражающих интересы различных кругов армянских общин Ливана. Имеется св. 60 профсоюзов, объединяющих до 60 тыс. членов. Большинство профсоюзов входит в пять профсоюзных объединений: Ф е д е р а ц и я о б ъ е д и н е н н ы х п р о ф с о ю з о в р а б о ч и х и с л у ж а щ и х Л и в а н а (наиболее крупная и влиятельная в стране профсоюзная организация, насчитывающая ок. 15 тыс. членов; в международные профсоюзные организации не входит); Ф е д е р а ц и я п р о ф с о ю з о в р а б о ч и х и с л у ж а щ и х С е в е р н о г о Л и в а н а (ок. 10 тыс. членов, входит в Международную конфедерацию арабских профсоюзов); Л и г а п р о ф с о ю з о в р а б о ч и х и с л у ж а щ и х Л и в а н а (ок. 5 тыс. членов, входит в МКСП); Ф е д е р а ц и я н е з а в и с и м ы х п р о ф с о ю з о в р а б о ч и х и с л у ж а щ и х Л и в а н а (ок. 6 тыс. членов, входит в Международную конфедерацию арабских профсоюзов); Б л о к н е з а в и с и м ы х п р о ф с о ю з о в. Боевое объединение ливанских трудящихся. Насчитывает св. 10 тыс. членов. Входит в ВФП. В Ливане имеется также ряд прогрессивных общественных организаций. Л и в а н с к и й к о м и т е т с т о р о н н и к о в м и р а. Председатель — А. Табет. О б щ е с т в о к у л ь т у р н о й с в я з и Л и в а н а с С С С Р. Создано в 1956 г. Председатель — Ж. Ханна. О б щ е с т в о з а щ и т ы п р а в ж е н щ и н. Д е м о к р а т и ч е с к а я о р г а н и з а ц и я м о л о д е ж и Л и в а н а и др.

Экономика. Экономическое положение Ливана в значительной степени определяется посреднической торговлей и валютными операциями между арабскими странами и странами Запада. В официальном исчислении ок. $\frac{1}{3}$ национального дохода приходится на торговлю. На долю пром-сти в 1961 г. пришлось ок. 16%. Экономическая политика правительства до сих пор основывается на фритредерстве; защитительные тарифы в отношении ввозимых товаров применяются только в отношении очень немногих областей пром-сти. Транзитная торговля значительно превышает собственный внешнеторговый оборот.

Сельское хозяйство. В с. х-ве занято ок. 50% самодеятельного населения (св. 800 тыс. чел. в 1961 г.). Обработывается ок. 278 тыс. га, в т. ч. 42 тыс. га орошается (1961 г.). По данным ООН, св. $\frac{1}{2}$ земель принадлежит крупным помещикам (в

1961 г. ок. 200 крупных землевладельцев владели 135 тыс. га, 84 тыс. мелких и средних землевладельцев — 128 тыс. га, размер их участков колеблется от 0,5 до 5 га). В 1960 г. имелось 500 тракторов.

Сбор основных с.-х. культур (тыс. т, в скобках — посевные площади в тыс. га; по данным ООН за 1960 г.): пшеница — 40(54), ячмень — 18 (18, 1959), кукуруза — 14 (8, 1959), табак — 3 (3, 1959), оливки — 30, цитрусы — 115 (8), виноград — 70 (24), яблоки — 50. Поголовье скота (тыс. голов, оценка 1961 г.), козы — 430, овцы — 70. Ежегодное производство яиц — 50—60 млн. шт.

Промышленность. В 1960 г. насчитывалось 3302 промышленных и ремесленных предприятия, инвестированный капитал — 434,6 млн. лив. ф. Преобладают мелкие кустарные мастерские; наблюдается процесс централизации промышленного производства (средний капитал предприятия в 1954 г. — 77 тыс. лив. ф., в 1960 г. — 132 тыс. лив. ф.). Основные отрасли пром-сти — пищевая, текстильная, швейная, нефтеперерабатывающая. Нефтеперегонные з-ды в Сайде (мощность ок. 500 тыс. т) и в Триполи (ок. 600 тыс. т), а также значительная часть др. промышленных предприятий принадлежит или контролируется иностранным капиталом. Мощность электростанций — 128 тыс. квт (1959 г.). В 1960 г. произведено 854 тыс. т цемента, 330 тыс. т нефтепродуктов.

Внешняя торговля. Импорт (1959 г., млн. лив. ф.) — 687,1; экспорт — 163,6. Основные статьи импорта: топливо, пищевые и промышленные товары широкого потребления; золото в слитках; экспорта: ранние овощи, цитрусовые, промышленные товары, в т. ч. цемент. Основные статьи импорта в 1960 г. (тыс. т): нефть и нефтепродукты — 671, пшеница и мука — 213, живой скот (тыс. голов) — 552, молочные продукты — 11, лесоматериалы — 80, семена хлопка и конопли — 19, экспорта: цитрусовые — 81, яблоки — 42, бананы — 15, шерсть — 3,2, цемент — 124, лук — 8. Основные контрагенты по экспорту — арабские страны (1959 г., в %) — 45, по импорту — страны Западной Европы и Америки — 68,5%. Порт Бейрут — важнейший распределительный центр транзитной торговли на Арабском Востоке. Однако после ввода в действие портов Латакия (Сирия) и Акаба (Иордания) значение Бейрута снижается. В 1960 г. грузооборот Бейрутского порта составил 1723 тыс. т.

Финансы. Денежная единица — ливанский фунт. По курсу Госбанка СССР на 1 января 1962 г. 100 лив. ф. = 28,97 руб. Бюджет Ливана на 1961 г. был составлен по доходам и расходам в сумме 260,2 млн. лив. ф. (1960 г. — 222,2 млн. лив. ф.). Н. Лифанов.

Важнейшие события и внешняя политика. В 1961 г. в Ливане обострилась борьба между различными партиями и группировками и активизировалось широкое движение трудящихся за последовательное проведение ливанским правительством политики нейтралитета, укрепление суверенитета и национального единства страны, повышение жизненного уровня населения. Обострение обстановки привело к двукратной смене правительства. 16 мая правительство Саиба Салама ушло в отставку. Новый кабинет был сформирован 19 мая также во главе с Саибом Саламом. В конце октября в связи с разногласиями, возникшими в правительстве по внутривополитическим вопросам, сменился и этот кабинет. Новое правительство 31 октября возглавил Рашид Караме. В правительственной декларации от 16 ноября Р. Караме заявил, что внешняя политика Ливана будет основываться на нейтралитете и неприкосновенности к блокам.

В ночь на 31 декабря в Ливане была совершена попытка государственного переворота, предпринятая профашистской Народной социальной партией, известной своими связями с империалистическими кругами

Англии и США. Ливанская армия подавила мятеж. Было арестовано несколько сот человек, причастных к заговору, в том числе председатель Народной социальной партии А. Сааде.

Со второй половины мая и особенно после прихода к власти нового кабинета Саиба Салама значительно усилилось забастовочное движение. Ввиду саботажа со стороны предпринимателей закона о выплате всем рабочим и служащим, начиная с 1 января 1961 г., 15% надбавки на дороговизну, в конце мая 10 тыс. рабочих и служащих текстильных предприятий страны объявили забастовку и добились частичного удовлетворения своих требований. В июне бастовали более 25 тыс. рабочих табачной монополии «Режи де Таба», иностранных нефтяных компаний, цементных заводов, железной дороги и т. д. 3—7 июня проходила забастовка рабочих и служащих бейрутского порта, требовавших повышения заработной платы и улучшения условий труда. Забастовка завершилась удовлетворением требований рабочих.

В связи с визитом кораблей 6-го американского флота в Бейрут (20—27 марта) по всему Ливану прокатилась волна протеста. Многочисленные делегации жителей Ливана посетили членов правительства и депутатов парламента и, охарактеризовав присутствие американских кораблей как новую угрозу национальному суверенитету Ливана, потребовали немедленного ухода американских кораблей из бейрутского порта.

30 мая официальное коммюнике секретариата КП Ливана сообщило о смерти в одной из тюрем Сирийского района ОАР в результате пыток генерального секретаря Ливанской коммунистической партии Фараджалла Хелу. Прогрессивная общественность Ливана с гневом и возмущением клеймила полицейский произвол в ОАР в отношении активистов рабочего класса.

7 июня на родине Фараджалла Хелу в деревне Хисраэль состоялся траурный митинг, в котором участво-

вало св. 15 тыс. чел., приехавших из всех районов страны.

В конце марта ливанское правительство отказалось от предложенного США в феврале займа в размере 50 млн. лив. ф. на закупку американской пшеницы, поскольку заем на предложенных условиях был экономически невыгодным для Ливана.

В январе в Ливане находилась советская правительственная торговая делегация. Подписанный 23 января протокол о товарообороте между СССР и Ливаном на 1961—63 гг. предусматривает увеличение годового объема торговли с 15 до 20 млн. лив. ф. 19 января по приглашению Общества культурных связей Ливана с СССР Ливан посетила делегация советских деятелей культуры.

Ливанская общественность с большим удовлетворением встретила сообщение о присуждении 7 апреля известному ливанскому общественному деятелю — архитектору Антуану Табету Международной Ленинской премии «За укрепление мира между народами».

В мае были подписаны соглашение с ЧССР об открытии воздушного сообщения между обеими странами и новое долгосрочное торговое и платежное соглашение с ГДР сроком на 3 года.

В октябре в Бейруте подписано соглашение о техническом сотрудничестве между Ливаном и ФРГ.

В феврале Ливан получил заем у Кувейта на сумму 5 млн. ф. ст. из 4% годовых сроком на 10 лет для финансирования нескольких проектов экономического развития.

В 1961 г. Ливан принимал участие в сессии Лиги арабских государств в Багдаде (31 января—5 февраля), в конференции неприсоединившихся стран в Белграде (1—5 сентября), в 3-й конференции арабских стран по вопросам нефти в Александрии (16—21 октября).

С. Марев.

ЛИВИЯ

(Соединенное королевство Ливия)

Общие сведения. Ливия — государство в Сев. Африке. Конституционная монархия (с декабря 1951 г.). Площадь — 1761 тыс. км². Население — 1,25 млн. чел. (оценка 1960 г.), гл. обр. арабы и берберы; по религии преобладают мусульмане-сунниты, ок. 30% — последователи мусульманской секты сенуситов. Государственный язык — арабский. Главные города: Триполи (184 тыс. жит., оценка 1961 г.), Бенгази (80 тыс. жит.). Оба города считаются столицами.

Государственный строй. По форме государственного устройства — федерация, состоящая из Триполитании, Киренаики и Фецана. Глава государства — король (Идрис I с 1951 г.). Высший законодательный орган — двухпалатный парламент. Исполнительная власть принадлежит федеральному правительству во главе с премьер-министром, назначаемым королем (с октября 1960 г. — Мухаммед Осман эс-Саид).

Партии и общественные организации. Политических партий нет. Имеются местные профессиональные союзы: в Триполитании — Всеобщий союз рабочих Ливии (входит в МКСП), в Киренаике — Всеобщий союз рабочих Киренаики и др.

Экономика. В экономике сильны позиции иностранного капитала. Ок. 40% населения ведет кочевой и полукочевой образ жизни, занимаясь скотоводством. Основное занятие оседлого населения — переложное земледелие. Обрабатывается 1,3 млн. га, из них орошается ок. 100 тыс. га, св. 200 тыс. га лучших земель на севере Триполитании принадлежит итальянским колонистам, ведущим капиталистическое хозяйство, у них насчитывается св. 1 тыс. тракторов.

Сбор важнейших с.-х. культур в 1958/59 г. (в тыс. т): пшеница — 20,6 (площадь — 140 тыс. га), ячмень — 55(415), бобовые — 5,2(5,5), арахис — 12(6), овощи — 104,1(11), оливки — 30 (ок. 4 млн. деревьев), финики — 40(2,2 млн. продуктивных пальм), цитрусовые — 12(1,4 тыс. га), виноград — 11(3,3), альфа дикорастущая — 24,6(500).

Поголовье скота (тыс. голов, оценка на 1 января 1960 г.): коз — 1311, овец — 1416, крупного рогатого скота — 110, верблюдов — 173, лошадей и ослов — 127. У берегов Ливии итальянские и греческие фирмы занимаются рыболовством (среднегодовой улов ок. 2 тыс. т) и добычей губок (ок. 125 т).

Достоверные запасы нефти — 270 млн. т (оценка на начало 1961 г.). Концессии предоставлены 17 иностранным компаниям (американским, канадским, английским, французским, западногерманским и др.). В октябре 1961 г. введен в эксплуатацию принадлежащий американской компании «Эссо» нефтепровод (160 км) от месторождения Злитен до нового нефтеэкспортного порта Марса-Брега (ожидается, что в 1962 г. будет экспортировано свыше 6 млн. т нефти). Имеются небольшие предприятия пищевой и легкой промышленности (гл. обр. в Триполи). Продукция их оценивалась в 1958 г. в 6 млн. лив. фн. Развиты ремесла — ковровое, ювелирное и пр.

Длина ж. д. — 387 км, автомобильных — 4,8 тыс. км. Автопарк — 19 тыс. машин в 1960 г.; широко распространены караванный транспорт.

США и Великобритания имеют в Ливии ряд военных баз.

В 1960 г. ввезено товаров на 59,1 млн. лив. фн. и вывезено на 3,1 млн. фн. Главные контрагенты (в 1960 г.): по импорту (в %) — США — 20,6, Англия — 19,8, Италия — 19, ФРГ — 12; по экспорту (в %) — Италия — 37,7, ОАР — 13,9.

Основная денежная единица — ливийский фунт. По курсу Госбанка СССР на июнь 1962 г. 1 лив. фн. = 2 руб. 53 коп. Бюджет Ливии на 1961 г. составлен по доходам и расходам в сумме 12,1 млн. лив. фн.

И. Генин.

Важнейшие события. 29 января 1961 г. принят закон о создании Совета экономического развития. Совет подготовил первую пятилетнюю программу развития страны на 1961—65 гг. В марте Всеобщая Федерация ливийских рабочих потребовала повысить заработную плату рабочим, не обеспечивающую прожиточный минимум. 23 апреля 2 тыс. ливийских рабочих прекратили работу на американской военно-воздушной базе «Уилдс-Филд», требуя от администрации и командования базы уважения ливийских национальных законов и прекращения произвола в отношении рабочих и служащих. 4 мая король Идрис утвердил указом отставку пяти министров (иностранных дел, юстиции, труда и социальных дел, финансов, сельского хозяйства) и создание двух новых министерств (промышленности и нефтяной промышленности). В августе было объявлено о раскрытии антиправительственного заговора. К суду, открывшемуся в ноябре, были привлечены 158 человек, которым предъявлено обвинение в создании в Ливии панарабской партии БААС и в подготовке восстания, которое должно было начаться 9 августа и имело целью свержение правительства страны. 24 декабря страна торжественно отметила свое 10-летие. В дни праздника была открыта теплоэлектростанция

в Триполи мощностью 35 тыс. квт, построенная с помощью США.

Внешняя политика. В 1961 г. ливийское правительство проводило политику расширения деловых и политических контактов с другими государствами. В январе ливийская делегация принимала участие в конференции африканских стран в Касабланке. В феврале в Ливии с кратковременным визитом находился зам. министра ин. дел СССР В. С. Семенов. В июне ливийская миссия дружбы и доброй воли посетила ряд африканских государств (Сенегал, Мали, Нигер, Нигерию и Чад). В ноябре правительственная делегация страны выехала в Марокко. В январе Ливию посетила делегация Временного правительства Алжирской Республики. В ходе переговоров ливийская сторона выразила полную поддержку ВПАР в борьбе Алжира за независимость. В январе Ливия объявила бойкот французских судов, а в ноябре заявила Франции протест по поводу жестокого обращения с алжирскими политическими заключенными. В феврале в стране находилась правительственная делегация Мали. В июле страну посетила делегация Кувейта. Правительство Ливии подчеркнуло свою поддержку в борьбе Кувейта за независимость. Визиты в Ливию предпринимали в апреле — военный министр Великобритании Профьюмо и в октябре — помощник государственного секретаря США по делам Африки Уильямс. В июне в Ливию прибыла правительственная делегация Туниса, подписавшая восемь соглашений (экономическое, по вопросу о гражданстве, по вопросам связи, торговое и др.).

Ливийская парламентская делегация посетила ЧССР (март), СССР (март — апрель) и ГДР (май). В апреле в Ливии побывала советская торговая делегация.

В. Беликов.

ЛИХТЕНШТЕЙН

Лихтенштейн — государство в Центральной Европе, между Швейцарией и Австрией. Конституционная монархия (княжество). Площадь — 158 км². Население (по оценке 1960 г.) — 15,1 тыс. чел. Столица — г. Вадуц (3 тыс. жит.). Государственный язык — немецкий. Преобладающая религия — католическая. Глава государства — князь Франц Иосиф II (на престоле с 1938 г.). Парламент (ландтаг) состоит из 15 депутатов, избираемых населением на 4 года. По представлению ландтага князь назначает главу правительства (с 1945 г. — А. Фрик). Лихтенштейн находится в таможенной унии со Швейцарией, которая также представляет государственные интересы княжества за границей.

В Лихтенштейне обращается швейцарская валюта. Ок. 50% самодеятельного населения занято в промышленности и ремесле, 20% — в с. х-ве. Развиты молочное и мясное животноводство (в 1960 г. 6,5 тыс. голов крупного рогатого скота и св. 6 тыс. голов свиней). Имеются ГЭС (на душу населения производится 3,2—3,3 тыс. квт-ч электроэнергии в год), текстильная фабрика, предприятия точной механики и оптики, завод искусственных зубов. Важная статья дохода — выпуск почтовых марок. Через княжество проходит ж.-д. магистраль Париж — Вена. В связи с тем, что в Лихтенштейне весьма низкие ставки налогов на доходы (максимум 12%), Вадуц избран местопребыванием многих иностранных инвестиционных компаний.

ЛЮКСЕМБУРГ

(В е л и к о е г е р ц о г с т в о Л ю к с е м б у р г)

Общие сведения. Люксембург — государство в Зап. Европе. Конституционная монархия (великое герцогство). Площадь — 2,6 тыс. км². Население (оценка на конец 1961 г.) — 318 тыс. чел. Столица — г. Люксембург (ок. 80 тыс. жит. в 1960 г.). Крупный промышленный центр — г. Эш (30 тыс. жит.). Официальные языки — немецкий и французский. Господствующая религия — католическая.

Государственный строй. Глава государства — великая герцогиня Шарлотта (на престоле с 1919 г.). Законодательная власть осуществляется палатой депутатов (52 члена), избираемой населением на 5 лет. Партийный состав палаты депутатов, избранной в феврале

1959 г.: Христианско-социальная партия — 21 (на выборах 1954 г. — 26 мест), Социалистическая рабочая партия — 17(17), Демократическая партия — 11(6), Коммунистическая партия — 3(3). Правительство сформировано в марте 1959 г. из представителей Христианско-социальной и Демократической партий. Премьер-министр — П. Вернер (Христианско-социальная партия). Министр иностранных дел, внешней торговли и обороны — Э. Шаус (демократ).

Политические партии и профессиональные союзы. Х р и с т и а н с к о - с о ц и а л ь н а я (к а т о л и ч е с к а я) п а р т и я. Пользуется поддержкой католического духовенства. Выражает интересы крупных

промышленников и зажиточных крестьян. Издаёт газету «Люксембургер ворт». Председатель партии — Э. Рейтер. Люксембургская социалистическая рабочая партия. Входит в Социалистический интернационал. Издаёт газету «Эшер тагеблатт». Председатель партии — П. Вильверд. Демократическая партия. Объединяет в основном среднюю и мелкую буржуазию. Издаёт газету «Летцебургер журнал». Председатель партии — Э. Шаус. Коммунистическая партия. Создана в 1921 г. Издаёт газету «Цейтунг». Генеральный секретарь ЦК — Д. Урбани. Люксембургская федерация свободных профсоюзов. Насчитывает св. 2 тыс. членов, главным образом металлистов и горняков. Входит в ВПФ. Объединение люксембургских профсоюзов. Насчитывает св. 12 тыс. членов. Находится под влиянием социалистов. Входит в МКСП. Объединение христианских профсоюзов. Насчитывает ок. 6 тыс. членов. Связано с католической церковью. Входит в МКХП.

Экономика. Развитая в промышленном отношении страна, имеющая также высокоинтенсивное сельское хозяйство. В 1957 г. доля промышленности в национальном продукте составила 48%, с. х-ва — 8%.

Промышленность. Из 46 тыс. занятых в промышленности на металлургических предприятиях и обслуживающих их рудниках работало 24 тыс. чел. (1961 г.). Крупнейшая металлургическая компания «Арбед» (50% ее акций принадлежит французскому капиталу) владеет $\frac{2}{3}$ мощностей черной металлургии. Люксембург занимает среди капиталистических стран 8-е место по выплавке чугуна и 9-е место по выплавке стали. По выплавке чугуна и стали на душу населения он занимает 1-е место в мире. Объем промышленного производства за 1961 г. увеличился на 3% (за 1960 г. — на 9%). В то время как добыча железной руды и выплавка черных металлов продолжали возрастать высокими темпами, наблюдалось дальнейшее сокращение производства в текстильной, деревообрабатывающей, мебельной и других отраслях промышленности,

выпускающей потребительские товары. В конце 1960 г. была введена в строй гидроэлектростанция в Роспорте; завершалось строительство электростанции в Эше. Годовая мощность обеих электростанций составляет 45 млн. *квт-ч*.

Производство важнейших видов промышленной продукции

Вид продукции	Единица измерения	1959 г.	1960 г.	1961 г.
Электроэнергия . . .	млн. <i>квт-ч</i>	1309	1484	1507
Железная руда	млн. <i>т</i>	6,5	7,0	7,5
Чугун	тыс. <i>т</i>	3441	3786	3834
Сталь	"	3663	4084	4113

Сельское хозяйство. С.-х. площадь в 1961 г. составляла 131 тыс. *га* (св. половины территории страны). Главные культуры (сбор в 1961 г., тыс. *т*): пшеница — 44, овес — 40, картофель — 99, кормовая свекла — 137; было заготовлено 136 тыс. *т* сена. Земледелие подчинено нуждам животноводства, которое имеет мясо-молочное направление. поголовье скота (1961 г., тыс. голов): крупный рогатый скот — 153, в т. ч. молочные коровы — 63; свиньи — 100, лошади — 5. Парк с.-х. тракторов — 6,8 тыс. (1961 г.).

Транспорт. Протяженность ж. д. широкой колеи — 393 *км* (1961 г.). Протяженность шоссе дорог (1959 г.) — 4,8 тыс. *км*. Парк автомобилей (на конец 1961 г., тыс.) — 50, в т. ч. легковых — 42.

Внешняя торговля. Основные статьи вывоза — черные металлы и железная руда. Люксембург находится в таможенном союзе с Бельгией, и сведения о его внешней торговле даются по Бельгийско-Люксембургскому союзу в целом (см. статью Бельгия).

Денежная единица — люксембургский франк, приравненный к бельгийскому франку.

Важнейшие события. В январе 1961 г. правительства СССР и Люксембурга решили преобразовать миссию СССР в Люксембурге и миссию Люксембурга в СССР в посольства.

Г. Яценко.

МАВРИТАНИЯ

(Мавританская Исламская Республика)

Общие сведения. Мавритания — государство в Западной Африке. Территория — 1 086 тыс. *км*². Население — 725 тыс. чел. (1960 г.), из которых 75% — берберы, смешанные с арабами, и 25% — негроидные народы: тукулер, сараколе, фульбе, бамбара. Господствующая религия — ислам. Государственный язык — французский. Столица — Нуакшот (2 тыс. жит.).

До империалистического раздела Африки Мавритания входила в состав Марокко. Выделение ее в особую колониальную территорию — результат политики французских колонизаторов. Марокко и сейчас рассматривает ее как незаконно отторгнутую часть своей территории.

Государственный строй. По конституции от 20 мая 1961 г. глава государства и правительства — президент, избираемый на 5 лет (с 20 августа 1961 г. — Моктар Ульд Дада). Законодательная власть принадлежит Национальному собранию, состоящему из 40 депутатов.

Политические партии. Партия мавританского объединения. Создана в 1958 г. Правящая партия, обладает всеми мандатами в Национальном собрании, выступает за тесный военно-политический и экономический союз с Францией. Генеральный секретарь — М. У. Дада. Политику правящей партии поддерживают Мавританский националь-

ный союз (председатель Х. У. Кхатри) и Социалистический союз мавританских мусульман (председатель А. У. Кхеркуб). Партия мавританского возрождения (Нахд) выступала за присоединение Мавритании к Марокко. Была запрещена в 1960 г., однако в 1961 г., изменив свой политический курс и перейдя к сотрудничеству с правящей партией, вновь активизировалась. Мавританские профсоюзы входят во Всеобщее объединение трудящихся Черной Африки, Национальный союз мавританских трудящихся, Африканскую конфедерацию верующих трудящихся и Республиканский союз мавританских трудящихся. В 1961 г. важнейшие профсоюзные организации решили создать единый профсоюзный центр.

Экономика. Мавритания — крайне слаборазвитая аграрная страна, $\frac{3}{4}$ населения Мавритании — кочевники-скотоводы. Основная отрасль экономики — скотоводство, в конце 1960 г. в Мавритании насчитывалось (тыс. гол.): крупного рогатого скота — 1250, овец и коз — 8000, верблюдов — 500, ослов — 150. На юге страны имеются условия для земледелия. В 1959 г. собрано (тыс. *т*): проса — 60, фасоли — 5, кукурузы — 3, ба-

тата — 2, арахиса — 0,5. Имеется ок. 800 тыс. финиковых пальм (сбор фиников — ок. 15 тыс. т). Из дикорастущих акаций ежегодно заготавливают для экспорта ок. 3 тыс. т камеди. В 1960 г. выловлено свыше 80 тыс. т рыбы.

Консорциум французских (60% общего капитала), английских, итальянских и западногерманских компаний готовится к разработке богатых железнорудных месторождений в р-не Форт-Гуро (запасы ок. 8 млрд. т); с 1963 г. предполагается ежегодно добывать 4—6 млн. т. Добыча каменной соли сократилась с 4,2 тыс. т в 1954 г. до 1 тыс. т в 1960 г. в связи с ростом производства соли из морской воды. Французская компания начала добычу медной руды близ Акджуджта (запасы ок. 23 млн. т). Иностранцы в 1961 г. вели разведку на нефть, урановые руды и некоторые другие полезные ископаемые.

Рыбосушильные и рыбокопильные предприятия произвели в 1960 г. ок. 4 тыс. т вяленой и копченой рыбы. Имеющиеся в стране 2 мелкие электростанции работали в том же году 0,3 млн. кВт-ч электроэнергии. Электростанции строятся в Порт-Этьенне, Форт-Гуро и Нуакшоте. К 1958 г. в стране насчитывалось ок. 5 тыс. работающих по найму.

Во внешней торговле Мавритании ведущее место занимает Франция и другие страны зоны франка. Импорт потребительских товаров на 70% состоит из чая, ввозимого из КНР, подавляющая часть экспорта — рыба и живой скот (ежегодно в среднем около 900 тыс. голов).

Трехлетняя программа экономического и социального развития на 1960—62 гг. предусматривает оборудование в Порт-Этьенне глубоководного порта, строительство в том же порту специализированных причалов для разгрузки рыбы и погрузки руды, сооружение рыбоперерабатывающих предприятий, путей сообщения, застройку Нуакшота, проведение агрономических и зоотехнических мероприятий, развитие образования и здравоохранения и пр.

Важнейшие события и внешняя политика. В 1961 г. в стране продолжалась борьба народа против профранцузской политики мавританского правительства. В конце декабря 1960 г. в Нуакшоте состоялась демонстрация жителей города, подавленная французскими войсками. В марте — апреле 1961 г. произошли вооруженные столкновения между французскими войсками и отрядами оппозиционных правительству сил. В борьбу включились профсоюзы. В мае прошла забастовка преподавателей школ, в сентябре — трудящихся, занятых на работах в р-не железнорудных месторождений Форт-Гуро.

Стремясь ослабить оппозиционное движение в стране, мавританское правительство попыталось привлечь на

свою сторону лидеров оппозиции. В феврале 1961 г. оно освободило 5 арестованных в 1960 г. членов Нахда. В мае по инициативе правительства происходило совещание представителей 3 крупнейших партий — правящей, Нахда и Мавританского национального союза. В результате создано постоянное бюро из представителей каждой партии. Декретом от 29 сентября в правительство был введен лидер Мавританского национального союза Х. У. Катри (министр юстиции) и председатель Нахда Б. У. Абидин (министр транспорта и коммуникаций).

В конце декабря в Нуакшоте состоялся съезд важнейших политических партий страны. Принято решение создать единую политическую партию Мавритании под названием «Партия народа». Съезд рекомендовал правительству проводить политику неприсоединения к блокам, а также признать Временное правительство Алжирской Республики.

19 июня подписаны франко-мавританские соглашения о сотрудничестве, закрепившие контроль Франции над вооруженными силами Мавритании, ее внешней политикой, внешней торговлей, экономикой, финансами, системой образования и т. д. 27 мая Мавритания была принята в ООН. Советский представитель воздержался от голосования на том основании, что Мавритания пока еще не является полностью независимой.

Делегация Мавритании в ООН фактически поддержала французские атомные испытания в Сахаре, воздержавшись при голосовании о превращении Африки в безатомную зону, проголосовала против восстановления законных прав КНР в ООН, против перестройки руководящих органов ООН. Вместе с тем, вынужденная учитывать настроения народных масс своей страны, она осудила французскую агрессию в Бизерте в августе 1961 г., террор португальских колонизаторов в Анголе, расистскую политику правительства ЮАР, поддержала право алжирского народа на самоопределение при условии территориальной целостности Алжира, выступила за осуществление права народа Юго-Западной Африки на самоопределение.

В 1961 г. Мавритания приняла участие в конференциях стран, входящих ныне в Афро-Мальгашский союз, в Яунде (март) и Тананариве (сентябрь), а также в конференции глав ряда независимых африканских стран в Монровии (май), которая призвала к мирному решению алжирской проблемы, высказалась в поддержку борьбы народа Анголы за независимость, осудила политику апартеида, проводимую правительством ЮАР, но вместе с тем одобрило деятельность ООН в Конго, несмотря на неблагоприятную роль последней в разрешении конголезского кризиса.

Н. Пыхтунов.

МАЛАЙСКАЯ ФЕДЕРАЦИЯ

Общие сведения. Малайская Федерация — государство в Юго-Вост. Азии, на юге Малаккского п-ова. Конституционная монархия. Входит в Содружество, возглавляемое Великобританией. Площадь — 131 тыс. км². Население — 6,8 млн. чел. (1960 г.), из них малайцев — 3,4 млн. чел., китайцев — 2,5 млн. чел. Столица — г. Куала-Лумпур (315 тыс. жителей). Преобладающая религия — ислам. Официальный язык — малайский.

Государственный строй. Глава государства (верховный правитель) — Сайед Путра, султан Перлиса (с сентября 1960 г.), избран на 5 лет. Глава государства назначает премьер-министра и членов кабинета, ответственных перед парламентом, который является высшим законодательным органом и состоит из сената (38 членов, избираемых и назначаемых на 6 лет) и пала-

ты представителей (100 членов, избираемых на 5 лет). Премьер-министр (с 1959 г.) и министр иностранных дел (с 1961 г.) — Тенку Абдул Рахман Путра.

Политические партии и профессиональные союзы. Правящая партийная коалиция представляет собой союз трех партий — Объединенной малайской национальной организации (основана в 1946 г., лидер — Тенку Абдул Рахман Путра), Китайской ассоциации Малайи (основана в 1949 г., президент — Ченглок Тан), Индийского конгресса Малайи. Ведущую роль играют первые две партии. Оппозиционные партии: Социалистический народный фронт. Создан в 1958 г. в результате слияния Малайской рабочей партии и партии Ракьят. Президент — Мухаммед

Исхак. П а н м а л а й с к а я и с л а м с к а я п а р т и я. Лидер — Бурхануддин аль-Хелми. Народная прогрессивная партия Малайи, генеральный секретарь — Сеенивасагам. Коммунистическая партия Малайи. Официально создана 30 апреля 1930 г., с 1948 г. — на нелегальном положении. Председатель — Муса Ахмад, генеральный секретарь — Чань Пин.

Совет профсоюзов Малайи. Основан в 1950 г. Генеральный секретарь — Тавер.

Экономика. На долю Малайи приходится 1/3 мирового производства олова и каучука, которые в 1961 г. дали 85% всех доходов страны. В 1961 г. действовало 627 рудников, в оловодобывающей промышленности было занято 80% всех рабочих горнорудной промышленности. Под каучуковыми плантациями находится 65% обрабатываемой земли. Иностраный капитал, особенно английский, контролирует 60% добычи оловянной руды, большую часть предприятий обрабатывающей промышленности, 60% каучуковых плантаций и большинство кокосовых плантаций. Вторая пятилетняя программа экономического развития Малайи (1961—65 гг.) предусматривает создание новых отраслей промышленности для переработки местного сырья и развитие с. х-ва (увеличение производства риса, расширение ирригационной сети). Общие ассигнования по программе составляют 5 050 млн. м. долл., из них гос. капиталовложения — 2 150, частные — 2 900 млн. м. долл. Гос. инвестиции направляются в предприятия коммунального обслуживания и в с. х-во, частные — в промышленность, транспорт, строительство и торговлю. Предусматривается широкое привлечение иностранного капитала. С этой целью в июле 1961 г. правительство Малайи распространило налоговые льготы еще на 63 малайских и иностранных фирмы с общим капиталом в 189,6 млн. м. долл. Среди них фирмы Австралии, США, Канады, Швейцарии и Японии.

Промышленность. Основная отрасль — горнорудная (добыча олова и железной руды). В 1961 г. насчитывалось ок. 70 предприятий обрабатывающей промышленности, на которых было занято 7% всех рабочих. Вступили в строй завод пальмового масла, фармацевтический завод и некоторые другие предприятия. Большая часть предприятий принадлежит компаниям Англии, США, Канады, Японии, Дании, ФРГ и Австралии.

Производство важнейших видов промышленной продукции

Виды продукции	Единица измерения	1959 г.	1960 г.	1961 г. (1-е полугодие)
Электроэнергия . . .	млн. кет-ч	918,3	1 189,6	536,2*
Оловянные концентраты	тыс. т	38,1	52,8	27,6
Железная руда	» »	3 821,1	5 730,0	3 505,2
Бокситы	» »	388	459	186,7
Уголь	» »	77	7	0
Золото	кг	839	653	251
Цемент	тыс. т	192,0	286,4	162,2
Мыло	» »	15,4	17,9	9,5

* За январь — май 1961 г.

Сельское хозяйство. Посевная площадь — 2 225 тыс. га (1960 г.): под каучуковыми плантациями — 1,4 тыс. га, рисом — 354 тыс. га, кокосовой пальмой — 200 тыс. га, ананасами — более 18 тыс. га. В с. х-ве занято ок. 73% населения. Вследствие узкой специализации на экспортных культурах Малайе приходится ежегодно тратить до 130 млн. м. долл. на покупку риса, т. к. собственное производство риса обеспечивает лишь 60% потребностей страны. В Малайе два типа хозяйств — плантационное и мелкокрестьянское. По пе-

20 Ежегодник В. С. Э.

Сбор важнейших сельскохозяйственных культур (тыс. т)

Культуры	1959 г.	1960 г.	1961 г. (1-е полугодие)
Каучук	709,0	721,9	349,4
Рис (очищенный)	455,2	569,2	951*
Чай	2,4	2,5	1,3
Произведено:			
пальмового масла	72,6	91,7	42,5
кокосового масла	68,3	74,4	44,1
копры	127,4	177,9	78,2

* Валовый сбор риса урожая 1960—61 гг.

реписи 1960 г. насчитывалось 450 тыс. крестьянских хозяйств, из них 28% владели участками менее 1 га, 39% — от 1 до 2 га, 31,5% — от 2 до 10 га и 1,5% — св. 10 га. Лучшие земли находятся у иностранных монополий и местных феодалов и помещиков.

Поголовье скота (1959 г., тыс. голов): крупного рогатого скота — 568, в т. ч. буйволов — 263, коз — 279, овец — 35, свиней — 418.

Внешняя торговля. Внешнеторговый оборот за 1961 г. составил 8 903 млн. м. долл.: экспорт — 4 324, импорт — 4 579. Основные статьи экспорта — каучук (60% общей стоимости), олово (16%), железная руда, пальмовое и кокосовое масло, ананасы, копра; импорта — машинное оборудование, рис. Основные покупатели — Англия, США, Япония.

Финансы: Денежная единица — малайский доллар = 0,12 ф. ст. Гос. бюджет за 1960 г. сведен с превышением доходов над расходами в размере 12,8 млн. м. долл. Бюджет на 1961 г. по доходам — 970,8 млн. м. долл., расходам — 957,9 млн. долл.

Важнейшие события и внешняя политика. В 1961 г. правительство Малайи проводило политику усиления борьбы против национально-освободительного движения народов стран Юго-Вост. Азии. В январе Малайя послала вооружение в Юж. Вьетнам для подавления борьбы вьетнамских патриотов против клики Нго Динь-Дьема. 31 июля по инициативе правительства Малайи была создана «Организация экономического и культурного сотрудничества стран Юго-Восточной Азии» (АСАС), ставшая фактически филиалом СЕАТО. Кроме Малайи, в АСАС вошли Филиппины и Таиланд. В начале 1961 г. премьер-министр Рахман выступил с предложением о создании федерации Малайзии из Малайи, Сингапура, Саравака, Брунея и Северного Борнео. В этой федерации Малайе отводится главенствующая роль, за английскими империалистами сохраняется право на использование военно-морской базы в Сингапуре. В сентябре состоялись переговоры Рахмана с премьер-министром Сингапура Ли Куан Е и было принято решение о создании рабочей группы по выработке условий объединения Сингапура с Малайей. В ноябре Рахман вел переговоры с правительством Англии о плане создания Малайзии. В результате этих переговоров была создана специальная комиссия во главе с лордом Кобболдом.

В апреле премьер-министр Рахман участвовал в работе конференции премьер-министров стран Британского содружества в Лондоне, в октябре находился с официальным визитом в Юж. Вьетнаме, где обсуждал вопрос о совместной борьбе против национально-освободительного движения в обеих странах.

В 1961 г. Малайя увеличила военные расходы на 5,8 млн. м. долларов, продлила срок военной службы с 7 до 10 лет и увеличила на 8 батальонов территориальную армию, ведущую борьбу против малайских патриотов.

В декабре подписано соглашение с японским концерном «Явата» с строительстве металлургического з-да близ Ипо стоимостью 20 млн. амер. долл. А. Малов.

МАЛИ

(Республика Мали)

Общие сведения. Республика Мали — государство в Западной Африке. Площадь — 1204 тыс. км², население — 4,5 млн. чел. (оценка 1960 г.). Столица — Бамако (101 тыс. жит.). По этническому составу население Мали неоднородно. Наиболее многочисленные народности — малинке — ок. 1,2 млн. чел., и бамбара — ок. 1 млн. чел. Большая часть населения исповедует ислам. Официальный язык — французский.

Государственный строй. По конституции 1960 г. глава государства — ответственный перед парламентом президент, он же глава правительства; президент — Модибо Кейта. Высший орган законодательной власти — однопалатное Национальное собрание, избираемое на 5 лет всеобщим прямым голосованием.

Мали — член Союза, куда входят также Гана и Гвинея. Этот союз проводит наиболее четкую антиимпериалистическую линию в африканском национально-освободительном движении.

Политические партии. Профессиональные союзы и другие общественные организации. Единственной политической партией в стране является партия Суданский Союз, создана в 1958 г. Правящая партия. Генеральный секретарь — Модибо Кейта. Печатный орган — газета «Эссор». На правах коллективного членства в партию входят: профсоюзная организация — Суданский Союз трудящихся, Молодежный союз Судана, Союз женщин Республики Мали, Союз ветеранов войны и др.

Экономика. Мали — аграрная страна. В отличие от многих африканских стран, сельское хозяйство Мали не имеет монокультурного характера и в благоприятные годы полностью покрывает потребности страны в продовольствии. Площадь земель, пригодных для сельского хозяйства, составляет 12 млн. га, но под посевами занято 1,8 млн. га. В 1959 г. произведено (в тыс. т): просо и сорго — 765, рис — 188, кукуруза — 55, арахис — 125, фрукты и овощи — 100, батат — 500, хлопок — 9. Основную массу с.-х. продукции дают мелкие крестьянские хозяйства. поголовье скота (тыс. голов, 1960 г.): крупный рогатый скот — 3362, козы — 4229, овцы — 2860, лошади — 112, ослы — 322, верблюды — 101, домашняя птица — ок. 15 млн.

Правительство Мали поощряет создание в стране производственных и сбытовых с.-х. кооперативов.

Промышленность представлена небольшими предприятиями по первичной переработке с.-х. продукции, идущей на экспорт. Доля промышленной продукции в общем национальном продукте страны составляет лишь 2%. Почти все предприятия принадлежат французским компаниям, капиталовложения которых оцениваются в 150 млн. новых фр. франков.

В 1960 г. произведено около 15 млн. квт-ч электроэнергии.

Длина проходящего по территории Мали участка ж. д. Бамако — Дакар составляет 645 км. Автомобильных дорог, пригодных к использованию в любое время года, — ок. 2,2 тыс. км, из них асфальтировано 450 км. В 1959 г. насчитывалось 5,9 тыс. легковых и 3,4 тыс. грузовых автомобилей. Для внутренних перевозок большое значение имеет р. Нигер, судоходна 7—8 месяцев в году. В силу континентального положения и разрыва отношений с Сенегалом, вся внешняя торговля Мали осуществляется через порты Конакри (Гвинея) и Абиджан (Берег Слоновой Кости).

В Мали разработан план экономического развития. Правительство республики стремится обеспечить независимое экономическое развитие страны путем увеличения промышленного и сельскохозяйственного производства. Этой цели способствует и стремление правительства поднять роль государства в экономической жизни страны, особенно в области финансов, внешней и внутренней торговли.

Экспорт Мали состоит гл. обр. из арахиса, риса, хлопка, а также живого скота и продуктов животноводства. Экспорт меньше импорта по стоимости и состоит главным образом из товаров широкого потребления.

Важнейшие события и внешняя политика. Мали приняла активное участие в конференции африканских стран в Касабланке, состоявшейся с 3 по 7 января 1961 г. В Бамако в июле было открыто Бюро по связи стран — участниц этой конференции.

Правительство Мали 20 января 1961 г. потребовало эвакуации французских военных баз и вооруженных сил с территории страны. Эта эвакуация была завершена в сентябре. В марте в СССР прибыла миссия доброй воли Республики Мали, которая 18 марта подписала в Москве соглашения об экономическом, торговом и культурном сотрудничестве с Советским Союзом. Подобные соглашения подписаны также с ЧССР, ПНР и некоторыми другими социалистическими странами. Маллийское правительство резко осудило убийство выдающегося борца за независимость Конго П. Лумумбы. Во время агрессии США против Кубы в апреле 1961 г. Мали заявило о своей поддержке справедливой борьбы кубинского народа.

В сентябре председатель правительства Республики Мали М. Кейта принял участие в работе Белградской конференции неприсоединившихся стран, где он выступил за мирное урегулирование международных проблем, за полное и всеобщее разоружение и осудил действия колониальных держав в Алжире, Анголе и Бизерте.

На 16-й сессии Ген. Ассамблеи ООН малийская делегация активно выступала против расовой дискриминации в ЮАР, за превращение Африки в безатомную зону и запрещение применения ядерного и термоядерного оружия, за ликвидацию колониализма. *В. Владимиров.*

МАЛЬГАШСКАЯ РЕСПУБЛИКА

(Мадагаскар)

Общие сведения. Мальгашская Республика — государство, расположенное на о-ве Мадагаскар и прилегающих мелких о-вах (до 14 октября 1958 г. — колония Франции, до 26 июня 1960 г. — республика с ограниченной автономией, с 26 июня 1960 г. — независимое государство, входящее во Французское Сообщество. Площадь — 596 тыс. км². Население — 5 487 тыс. чел. (1960 г.). Столица — г. Тананариве (225 тыс. жит.). Официальные языки — мальгашский и французский.

Государственный строй. Глава государства — президент, избираемый на 7 лет многостепенным голосованием. Президент республики с мая 1960 г. — Ф. Цираина, который является также премьер-министром и министром обороны. Высший законодательный орган — двухпалатный парламент — национальное собрание и сенат.

Политические партии, профессиональные союзы и другие общественные организации. *П р а в я щ а я с о-*

ц и а л - д е м о к р а т и ч е с к а я п а р т и я (СДП) имеет в парламенте 90 мест из 107 и в правительстве 7 мест из 12. Создана в 1956 г. Ф. Цирананой, который является ее председателем. Генеральный секретарь — Ресампа. Выражает интересы верхушки аграрно-торговой буржуазии, духовенства, чиновничества. СДП в своей политике ориентируется на тесный экономический и политический союз с Францией и странами «общего рынка». Руководители партии в своих выступлениях открыто называют себя «активными сторонниками Французского сообщества». Социал-демократический союз Мадагаскара (ЮДСМ). Входит в правительственную коалицию. Лидер — Н. Зафимахова. В числе других партий и организаций, поддерживающих правительство: Национальное движение за независимость Мадагаскара, Мальгашское христианское объединение, Союз независимых Тананариве, Союз мальгашской интеллигенции. Самая крупная оппозиционная партия — Конгресс независимости Мадагаскара (АКФМ). Лидер — Р. Андриаманджату. Основные требования: полная независимость Мадагаскара, национализация торговых и промышленных компаний, планирование экономики и т. п. Под руководством АКФМ находятся Федерация профсоюзов трудящихся Мадагаскара (ФИСЕМА). Кроме ФИСЕМА, на острове существуют организации Французской конфедерации христианских трудящихся и мальгашских автономных профсоюзов.

Экономика. Основа экономики — с. х-во, в котором занято ок. 70% самодеятельного населения (1520 тыс. чел.). Под пашнями и плодовыми насаждениями — 1,3 млн. га. Основные с.-х. культуры — рис, маниок и кофе (ок. 80% обрабатываемых земель, в т. ч. рис — ок. 60%, или 870 тыс. га; годовой сбор ок. 1,2 млн. т). Выращивают также ваниль, сизаль, гвоздику, какао, перец, сахарный тростник, капок, табак, хлопчатник, арахис. 80 — 100% сбора большинства культур приходится на долю мелких хозяйств коренного населения. Производство ряда экспортных культур (сахарного тростника, табака, сизаля, какао-бобов и перца) концентрируется на плантациях европейских колонистов. Животноводство имеет второстепенное значение. В 1958 г. насчитывалось ок. 6,3 млн. голов крупного рогатого скота. Страна богата лесами, которые покрывают 3,2 млн. га (много ценных пород: железное и палисандровое дерево, породы с красной и черной древесиной и др.). Добываются графит (4-е место в капиталистичес-

ком мире), слюда, золото, урановая руда, бериллий и некоторые другие минералы. Почти вся продукция горнодобывающей промышленности вывозится за границу. В 1958 г. в стране насчитывалось около 150 мелких промышленных предприятий, главным образом по переработке сельскохозяйственной продукции. В горнодобывающей и обрабатывающей промышленности занято ок. 28 тыс. рабочих. Установленная мощность электростанций 70 тыс. квт. Железных дорог — 864 км, автодорог — 30 тыс. км. Автомобильный парк — 46 тыс. автомашин (1960 г.). В 1959 г. Мадагаскар импортировал из зоны франка ок. 80% всех товаров, а вывоз в эти страны ок. 75%. В экономике страны господствует французский капитал, позиции которого ныне почти так же прочны, как и ранее. Активно проникает в экономику Мадагаскара также капитал США и ФРГ.

Важнейшие события и внешняя политика. Мальгашская Республика наряду с Сенегалом явилась инициатором созыва Тананаривской конференции, которая проходила 6—12 сентября 1961 г. На конференции завершено создание Афро-Мальгашского Союза (ЮАМ) в составе стран Браззавильской группировки.

Страны ЮАМ заключили «Пакт совместной обороны» и военно-политические соглашения с Францией, предусматривающие совместные действия против демократического движения, направленного на достижение подлинной независимости этих стран. Вместе с тем, правительства стран — участниц ЮАМ в некоторых случаях (положение в Анголе, ЮАР и др.) выступают в ООН с осуждением старых форм колониализма и неприкрытой расовой дискриминации.

В июле 1961 г. состоялся VI съезд СДП в г. Мажунга. В связи с ухудшением экономического положения и ростом недовольства населения фактической зависимостью страны от Франции съезд посчитал нужным высказаться за пересмотр некоторых положений франко-мальгашских соглашений 1960 г., поскольку они «ущемляют национальный суверенитет», но не наметил решительных мер для достижения полной политической и экономической независимости страны. Ввиду ослабления положения правящих кругов по инициативе Ф. Циранана 21—22 октября в Анцирабе состоялось совещание лидеров мальгашских политических партий, на котором президент призвал создать единый фронт политических сил, организовать «общенациональное сотрудничество политических партий ради укрепления независимости Мадагаскара». Большинство партий поддержало инициативу президента. А. Н.

МАЛЬТА

Мальта — колония Великобритании, расположенная на о-вах центр. части Средиземного моря — Мальта, Гоцо и Комино. База Средиземноморского военного флота Великобритании. Важный стратегический пункт на подходах к странам Юж. Европы и Ближнего Востока. Общая площадь — 316 км². Население, по оценке 1961 г., — 329 тыс. чел. Административный центр и порт — Ла-Валлетта (18,4 тыс. жит., по оценке на начало 1959 г.). Официальные языки — английский и мальтийский. На Мальте сильно влияние католической церкви (архиепископ Мальты — Михаил Гонци).

Управляется губернатором (с 1962 г. — М. Дорман), назначаемым англ. королем. В связи с подъемом освободительного движения в 1958 г. в стране было введено чрезвычайное положение и отменена действовавшая конституция 1947 г. Неоднократные переговоры в Лондоне между англ. правительством и представителями мальтийцев относительно новой конституции были

безрезультатными. 27 июля 1960 г. англ. правительство объявило о создании комиссии для разработки конституции Мальты под председательством Х. Блада. Представленный в октябре 1961 г. проект новой конституции, по которому Великобритания сохраняет за собой управление внешней политикой и военными вопросами, был отвергнут ведущими политическими партиями Мальты: Националистической (лидер — Б. Оливье) и Лейбористской (лидер — Д. Минтофф; партия выступает против влиятельной в стране католической церкви, за предоставление Мальте независимости). В марте 1961 г. создана Христианская рабочая партия (лидер — бывш. генеральный секретарь Лейбористской партии А. Пеллегрини, вышедший из партии в знак протеста против ее антикатолической политики; новая партия поддерживает англ. правительство). На выборах в национальное собрание Мальты 17—19 февраля 1962 г. Национа-

листоческая партия получила 25 мест, Лейбористская — 16, прочие — 9. Премьер-министром правительства Мальты с 3 марта 1962 г. стал Б. Оливье.

Земледелие ведется при искусственном орошении; выращивают пшеницу, ячмень, овощи (лук—5 тыс. т в год), фрукты (виноград — 2 тыс. т в год). поголовье скота в 1959 г. (тыс.): крупный рогатый скот — 10, овцы — 15, козы — 37, свиньи — 16,4, лошади, мулы и ослы — 5,7.

Промышленность — главным образом обработка сельскохозяйственного сырья и судоремонтная. Развиты художественные промыслы. Основное средство сообщения—автомобильный транспорт. В 1960 г. автопарк — 23 тыс. (включая 3,5 тыс. мотоциклов). В мае 1961 г. достигнуто соглашение между компанией Бейли и англ. правительством о расширении строительных работ на мальтийской судовой верфи. М. Н.

МАРОККО

Общие сведения. Марокко — государство на С.-З. Африки. Абсолютная монархия. Площадь (по различным данным) от 444 до 550 тыс. км². Население — 11,8 млн. чел. (оценка на 1 января 1962 г.), гл. обр. арабы и берберы. Основная часть населения — мусульмане-малекиты. Столица — г. Рабат (225 тыс. чел.). Крупные города — Касабланка (1 млн. чел. в 1961 г.), Марракеш (245 тыс. чел.), Фес (225 тыс. чел.), Мекнес (180 тыс. чел.) и Танжер (150 тыс. чел.).

Государственный строй. Глава государства — король Хасан II (с февраля 1961 г.). Король одновременно является премьер-министром. Ему принадлежит как законодательная, так и исполнительная власть.

Политические партии и профессиональные союзы. «Истикляль» (Партия независимости). Организационно оформилась в январе 1944 г. на базе Марокканской национальной партии. Партия крупной и средней буржуазии города и деревни. Председатель — Алляль аль-Фасси. Генеральный секретарь — Ахмед Балафредж. Печатный орган — «Аль-Алам». К партии «Истикляль» примыкают: партия Народное движение (основана в 1959 г., выражает интересы гл. обр. феодалов северных районов Марокко, лидер — М. Ахардан) и Конституционная демократическая партия (до 1 января 1961 г. называлась Демократическая партия независимости). Основана на базе «Национального движения» в 1945 г. Лидер — Х. аль-Уаззани. Печатный орган — газета «Шура ар-Рай аль-Амм». Национальный союз я родных сил (НСНС). Образовался в сентябре 1959 г. в результате раскола партии «Истикляль» и объединения ряда других политических партий и общественных организаций. Выражает интересы радикально настроенных кругов средней и мелкой городской буржуазии, участников движения Сопротивления, интеллигенции и рабочей аристократии. Лидер — М. Б. Барка. Печатный орган — газета «Ар-Рай аль-Амм». Независимые либералы — политическая группировка, образовавшаяся в начале 1960 г. Выражает интересы средней и мелкой буржуазии и лиц свободной профессии. Лидер — Р. М. Мулин. Марокканская коммунистическая партия (МКП) основана в 1943 г. Генеральный секретарь ЦК МКП — Али Ята. С начала 1960 г. деятельность партии запрещена.

Правительство сформировано из представителей партий «Истикляль» — 4 портфеля, Народное движение — 2 портфеля, Конституционной демократической партии — 1 портфель, Независимые либералы — 1 портфель, и беспартийных — 9 портфелей.

Крупнейшее профсоюзное объединение — Марокканский союз труда (МСТ). Основан в 1955 г. Объединяет свыше 600 тыс. чел. Имеет общую политическую платформу с НСНС. Генеральный секретарь — М. Б. Садык. Всеобщий Союз трудящихся Марокко (ВСТМ). Организационно оформился по инициативе партии «Истикляль» в марте 1960 г. на конференции профсоюзов, отколовшихся от МСТ, и автономных профсоюзов как противовес МСТ. Находит-

ся под контролем партии «Истикляль». Лидер — М. Дуири (министр национальной экономики).

Экономика. Ок. 75% самодеятельного населения занято в с. х-ве. Промышленность, транспорт и внешняя торговля почти полностью находятся в руках французского капитала. Стремясь ослабить экономическую зависимость страны от французского капитала, марокканское правительство в 1961 г. предприняло ряд практических шагов, направленных на развитие национальной экономики. В рамках пятилетнего плана (1960—1964 гг.) в 1961 г. строились промышленные предприятия, осваивались новые земли, которые затем распределялись среди малоземельных и безземельных крестьян, создавались с.-х. кооперативы. Правительство поощряло организацию национальных промышленных компаний, участвуя в них своим капиталом через Национальный банк Марокко. В целях стимулирования частных капиталовложений в промышленность и привлечения иностранных инвестиций для ряда отраслей промышленности были предоставлены значительные привилегии и льготы. В связи с нехваткой средств (в 1961 г. наличные государственные резервы исчислялись в 210 млн. дирхамов, что составляло только 46,5% от предусмотренной суммы капитальных вложений в промышленность, с. х. и транспорт) марокканское правительство провело переговоры с некоторыми странами по вопросу увеличения их инвестиций в экономику Марокко. Была достигнута договоренность со Швецией, США и Италией о финансировании строительства ряда промышленных объектов. Наиболее крупные инвестиции ожидаются из Италии, капиталовложения которой в Марокко превышали в 1961 г. 50 млрд. итал. лир.

Промышленность. В промышленности занято ок. 150 тыс. чел., а ее доля в национальном доходе составляет ок. 20%. В 1961 г. имелось 26 сравнительно крупных электростанций (в т. ч. 14 ГЭС), ок. 30 крупных предприятий по добыче фосфоритов, железной, свинцовой, марганцовой, цинковой, кобальтовой и медной руд, каменного угля и нефти; более 50 предприятий обрабатывающей промышленности, гл. обр. пищевой и легкой. В 1961 г. увеличилось число компаний, в которых участвовал государственный капитал. Государственные бюро по инвестициям в добывающую («БРПМ») и обрабатывающую («БЭПИ») промышленность участвовали своим капиталом соответственно в 44 и 17 смешанных компаниях. В 1961 г. велось строительство текстильного комбината в Рабате, кожевенного завода в Детруа, начато строительство завода сварных труб в Кенитра и промышленного комплекса в Сафи (химические заводы). Модернизированный автосборочный завод фирмы «Сомака» в 1961 г. выпустил ок. 4 тыс. автомобилей. Промышленное производство в 1960 г. (по уточненным данным) составляло (в скобках за 6 месяцев 1961 г.): выработка электроэнергии — 990,8 млн. квт-ч (510,5), добыча (в тыс. т): фосфоритов (в сухом виде) — 7474 (3927), железной руды — 1577 (1141 за 9 мес.), металлургической марганцовой — 389 (224), химической марганцовой — 93 (103 за год), свинцовой — 135 (59), цинковой — 82 (33), кобальтовой — 12,7 (11,6 за год), медной — 6 (2,7), сурь-

мяной — 0,7 (0,5), оловянной — 10(10), угля — 375 (213), нефти — 92, барита — 77 (78 за год), соли — 30 (21 за год), серного колчедана — 11,8 (12,5 за год); производство (тыс. т) цемента — 580 (370), свинца — 30,6 (18,4), газа — 10 000 м³ (6000), целлюлозы — 16,2 (9), бензина — 66 (36), газойля — 40 (21), мазута — 124 (56), керосина — 10(8), х.-б. пряжи — 5,5 (2,4), ковров (тыс. м²) — 143 (82), вина (млн. га) — 2,1 (2,2 за год).

Сельское хозяйство. Обрабатываемая площадь ок. 8 млн. га; ок. 4 млн. га приходится на зерновые, остальное — под цитрусовые, виноградники (ок. 1,5 млн. га) и под парами. Орошается 0,4 млн. га. Более 1 млн. га принадлежат французским колонистам, ведущим крупнокапиталистическое хозяйство экспортного направления, ок. 2 млн. га — крупным феодалам и шейхам, которые сдают землю в аренду, 0,6 млн. га — предпринимателям-марокканцам, ведущим капиталистическое товарное хозяйство с применением наемного труда и машин, ок. 0,15 млн. га — с.-х. кооперативам, ок. 0,2 млн. га — кулацким хозяйствам и 1,5 млн. га мелким крестьянским хозяйствам, которых насчитывается св. 1 млн. 50% крестьянских хозяйств владеют участками менее 0,5 га. Более 400 тыс. крестьян (с.-х. рабочие, батраки, издольщики-арендаторы) не имеют земли. Крупные капиталистические х-ва специализированы на производстве высокодоходных культур: цитрусовых, винограда и ранних овощей. Мелкие крестьянские хозяйства возделывают гл. обр. пшеницу и ячмень, а также финиковую пальму и разнообразные овощи. В общей сложности под зерновыми занято св. 90% посевных площадей. Средняя урожайность зерновых с 1 га в мелких крестьянских и крупных капиталистических хозяйствах составляет 6 и 11 ц. соответственно. Среднегодовой доход крестьян на душу не превышает 220 дирхамов. Тракторы (8275 шт. — оценка на 1 января 1962 г.), с.-х. машины и химические удобрения используются почти исключительно в крупных хозяйствах. В 1961 г. производились опытные посадки и расширялись площади под хлопком, сахарной свеклой, льном, табаком и некоторыми другими техническими культурами. В результате засухи с.-х. производство в 1961 г. значительно сократилось. Сбор основных с.-х. культур в 1961 г. составил (тыс. т): ячменя — 400 (в 1960 г. — 1150), пшеницы — 480 (1060), кукурузы — 250(400), цитрусовых — 333 (312), льносемена — 15(20), сбор травы альфа — 150(165), пробки ок. 45(40). поголовье скота (оценка на 1960 г.; млн. голов): овцы — 15, козы — 6,5, крупный рогатый скот — 3,1, лошади — 0,4, верблюды — 0,2, ослы и мулы — 1,6. Производство шерсти — 14,5 тыс. т.

Транспорт. Длина ж. д. в 1961 г. 1912 км, в т. ч. электрифицированных 711 км; шоссе и грунтовых — свыше 15 тыс. км. Автопарк (январь 1962 г.) — 223 тыс. машин, в том числе легковых — 166 тыс.

Внешняя торговля. В 1960 г. импорт — 2107 млн. дирхамов, экспорт — 1794. Важнейшие статьи импорта в %: продукты питания — 17,7 (в т. ч. сахар — 8,5), нефтепродукты — 7,1, машины и оборудование — 16,8 (в т. ч. автомобили — 6,1); черные металлы — 13,7; экспорта — фосфориты — 23,1; цитрусовые — 8,7; свежие томаты — 5,4; рыбные консервы — 6,3; марганцевая руда — 4,8; вино — 4,7. Основные контрагенты по импорту и экспорту в %: Франция — 48,1 и 40,6; ФРГ — 4,5 и 9,0; США — 9,0 (только импорт); Алжир — 7,5 (только экспорт).

Финансы. Денежная единица — дирхам (по курсу Госбанка СССР на 1 января 1962 г. 100 дирхамов = 17,78 руб.). Госбюджет (вкл. бюджет капиталовложений) в 1961 г. (смета в млн. дирхамов): доходы — 1815, расходы — 2061,1, в т. ч. 451,1 — на развитие экономики. В июле отменен с.-х. налог «тертиб», взимаемый в зависимости от размера обрабатываемой площади и ко-

личества имеющегося скота. Основную выгоду от отмены «тертиба» получили французские колонисты и местные латифундисты. В мае получен заем от США в размере 40 млн. долл. и в сентябре от НРЮ — 5 млн. долл. В апреле предоставлен заем Гвинеи — 10 млн. дирхамов.

Важнейшие события: 26 февраля 1961 г. умер король Мухаммед V, 28 февраля королем объявлен его сын Хасан II. В июне сформировано новое коалиционное правительство. 8 июня опубликован «Основной закон Марокко», фактически временная конституция, по которому верховная законодательная и исполнительная власть по-прежнему остается в руках короля. В 1961 г. усилилась межпартийная борьба. Партия НСНС при поддержке МСТ развернула широкую кампанию за принятие демократической конституции и установление конституционной монархии путем общенародных выборов в Конституционное собрание, за проведение аграрной реформы и других радикальных преобразований. Блок других партий во главе с «Истикляль» выступал за создание при короле Конституционного совета на правах совещательного органа и против ограничения монархической власти.

1961 г. характеризовался дальнейшим усилением забастовочного движения. Наиболее крупная забастовка происходила на фосфоритных рудниках, где бастовало 15 тыс. рабочих, которых поддержали горняки всей страны. Впервые в забастовочном движении участвовали государственные служащие, несмотря на закон, запрещающий им бастовать. Большинство забастовок закончилось победой трудящихся.

Внешняя политика. В 1961 г. Марокко продолжало проводить политику нейтралитета и укрепления связей со всеми странами. Широкий размах приобрело движение за вывод оставшихся французских войск и ликвидацию американских военных баз. В результате переговоров с Францией и США марокканское правительство добилось досрочной эвакуации французских учебных подразделений, которая закончилась в ноябре, и обязательства США ликвидировать свои базы к декабрю 1963 г.

В феврале Марокко с официальным визитом посетил председатель Президиума Верховного Совета СССР Л. И. Брежнев, в марте — президент Туниса Бургиба и глава Временного правительства Алжирской Республики Ферхат Аббас, а также личный представитель президента США Гарриман. В апреле с официальным визитом в Марокко находился президент ФНРЮ И. Тито. В сентябре Хасан II возглавил марокканскую делегацию на Белградской конференции неприсоединившихся стран. В ряде совместных коммюнике, принятых во время визитов в Марокко различных иностранных государственных деятелей, и в выступлениях короля Хасана II была вновь подтверждена решимость Марокко оказывать помощь сражающемуся Алжиру, выступать за восстановление законных прав КНР в ООН, поддерживать предложения СССР о полном и всеобщем разоружении.

В 1961 г. дальнейшее развитие получили внешние экономические связи Марокко. Были продлены или вновь подписаны торговые соглашения: в январе — с Англией, ФРГ, Италией, Испанией, в феврале — с ФНРЮ, Швецией, в марте — с Кубой, в апреле — с ВНР и Японией, в июле — с Индией и Данией, в августе — с НРБ, в сентябре — с Бенилюксом, в ноябре — с Гвинеей. Были также заключены соглашения о техническом и экономическом сотрудничестве с Италией (февраль) и ФНРЮ (сентябрь). В марте торговые делегации Марокко выезжали в ПНР и ФРГ, в сентябре — во Францию, в декабре — в Иорданию. В октябре делегация марокканских промышленников посетила США. В результате переговоров между деловыми кругами США и Марокко в ноябре была создана «Марокканско-американская корпорация экономического развития», которая будет участ-

воват в реализации ряда проектов пятилетней программы. В марте Марокко посетила торговая делегация ДРВ, в мае — СССР и ЧССР. В апреле — мае в Каса-

бланке была проведена 17-я торгово-промышленная международная ярмарка, в которой принял участие Советский Союз.
В. Мясников.

МЕКСИКА

(Мексиканские Соединенные Штаты)

Общие сведения. Мексика — государство в юж. части Сев. Америки. Федеративная республика. Площадь — 1969,4 тыс. км². Население — 35,8 млн. чел. (оценка на 1 июня 1961 г.), гл. обр. смешанного индейско-испанского происхождения и индейцы. Столица — г. Мехико, в 1960 г. в столичном федеральном округе проживало 4,7 млн. чел. Крупнейшие центры (тыс. жит. в 1960 г.). Гвадалахара — 734, Монтеррей — 601. Гос. язык — испанский.

Государственный строй. Глава государства и правительства — президент, избираемый населением на 6 лет, не более чем на один срок. Высший законодательный орган — 2-палатный конгресс. С декабря 1958 г. президент — А. Лопес Матеос. Министр иностранных дел — М. Тельо.

Политические партии и профсоюзы. Конституционно-революционная партия создана в 1946 г. на основе партии Мексиканской революции. Находится у власти св. 30 лет. Выражает интересы буржуазии, пользуется поддержкой значительной части населения. Председатель — генерал А. Корона дель Росаль. Левое крыло партии — сторонники генерала Л. Карденаса, президента Мексики в 1934—1940 гг. — выступает за национально-демократический путь развития страны. Народно-социалистическая партия (до октября 1960 г. — Народная партия) образована в 1948 г. Пользуется поддержкой мелкой буржуазии и части трудящихся. Лидер — В. Ломбардо Толедано. Орган — газета «Эль Популар». Коммунистическая партия. Осн. в 1919 г. Центральный орган — газета «Вос де Мехико». Члены политической комиссии ЦК — Д. Альфаро Сикейрос, Ф. К. Кортес, К. Чавес, Э. Мальдонадо, А. Мартинес Вердуго, М. Террасас, Х. Унсуэта. Партия Национально-действительная. Выражает интересы тесно связанных с капиталом США капиталистов, помещиков и церкви. Осн. в 1938 г. Лидер — Х. Гутьеррес Ласкуриан. Примыкают реакционные группировки: «Национальный союз синаркистов», «Мексиканская националистическая партия», «Национальная антикоммунистическая партия».

Профсоюзное движение характеризуется разобщенностью. Всеобщий союз рабочих и крестьян Мексики входит в КТЛА и в ВФП. Руководство Конфедерации трудящихся Мексики, Революционной конфедерации рабочих и крестьян, а также ряда других профсоюзных объединений активно сотрудничает с правительством и предпринимателями.

Экономика. До 3/4 объема внешних экономических связей страны приходится на США. Несмотря на определенные успехи в индустриализации (удельный вес Мексики в мировом капиталистическом промышленном производстве достиг 0,9%, против 0,3% в 1937 г.), уровень экономического развития страны остается низким. В 1960 г. (оценка) самодеятельное население насчитывало 11 201 тыс. чел., в т. ч. (в тыс. чел.): в сельском, лесном и рыбном х-ве — 6475, в пром-сти — 1769 (в т. ч. в добывающей — 132, обрабатывающей — 1310, строительной — 301), в торговле — 918, в различного рода услугах — 1181. В 1961 г. на долю с. х-ва, где ваяно ок. 3/5 самодеятельного населения, приходилась лишь 1/6 стоимости валовой продукции, что связано с

преобладанием нетоварного отсталого земледелия на большей части территории.

В 1961 г. валовый национальный продукт увеличился примерно на 3,5%. Экономическое развитие страны связано с активной ролью государства в х-ве. Гос. сектор контролирует нефтяную пром-сть и основные предприятия электроэнергетики, черной металлургии и ряда других отраслей. Объем операций государственного кредитного объединения «Насьональ финансьера», созданного в 1934 г., достиг в 1961 г. 15 млрд. песо. При посредстве «Насьональ финансьера» в 1961 г. Мексика получила крупные иностранные кредиты, в т. ч. 38 млн. долларов от «Лионского кредита» (Франция) на строительство нефтеперерабатывающего завода в Масатлане на тихоокеанском побережье.

Для расширения внутреннего рынка с марта 1961 г. осуществляется «Национальная пограничная программа», предусматривающая различные льготы мексиканским промышленникам и торговцам. Вблизи границы с США проживает ок. 5 млн. чел., потребляющих почти исключительно американские товары, тогда как по темпам роста населения пограничные города занимают 1-е место в Мексике, а покупательная способность населения в них в несколько раз выше средней.

Иностранные прямые капиталовложения, поощряемые правительством, достигли в 1960 г. ок. 1,5 млрд. долл., в т. ч. инвестиции США — ок. 1 млрд. долл. (в 3 раза больше, чем в 1945 г.). Капитал США контролирует цветную металлургию, а также многие предприятия обрабатывающей пром-сти и торговли (около 36% и 20% прямых иностранных инвестиций). В 1959—1960 гг. прямые иностранные инвестиции составили 190 млн. долл., а перевод капитала из Мексики — 258 млн. долл. (гл. обр. вывоз прибылей). В 1961 г. стоимость жизни в стране увеличилась на 5%, а в столице — на 6%.

Из-за низкого уровня жизни основной массы населения ежегодно сотни тысяч мексиканцев отправляются на сезонные работы в США (в 1960 г. — 320 тыс. чел.).

Промышленность. Темпы роста отраслей, работающих преимущественно на внутренний рынок, довольно велики, тогда как цветная металлургия, в основном работающая на экспорт, в течение ряда лет находится в застое. Индекс промышленного производства в 1960 г. (1953 г. = 100—172). Индекс обрабатывающей пром-сти — 178, электроэнергетики — 188, горнорудной пром-сти и цветной металлургии — 116.

Производство важнейших видов промышленной продукции

Виды продукции	Единица измерения	1959 г.	1960 г.
Каменный уголь	тыс. т	1584	1776
Нефть	» »	13956	14352
Природный газ	млн. м ³	6060	9600
Электроэнергия	млн. квт-ч	9980	10728
Чугун	тыс. т	473	528
Сталь	» »	1015	1540
Свинец*	» »	190	190
Цинк*	» »	264	271
Медь*	» »	58	60
Серебро	т	1371	1385
Цемент	тыс. т	2712	3084

* По содержанию металла.

В 1961 г. государственная нефтяная компания «Пемекс» инвестировала 2,9 млрд. песо.

На долю природного газа приходится ок. 20% потребления энергии. В 1961 г. на 8 гос. заводах переработано ок. 14 млн. *т* нефти. Ощущается дефицит бензина и некоторых высококачественных нефтепродуктов.

В 1961 г. строилось ок. 10 нефтехимических предприятий. Частные инвестиции в нефтехимию достигли 0,6 млрд. песо. В 1961 г. мощность электростанций — 3,2 млн. *квт*, в т. ч. 2,7 млн. контролируются государством. Сооружаются 9 ГЭС и 5 ТЭС общей мощностью в 2 млн. *квт*. Добыча серы в Теуантепекском перешейке, проводимая компаниями США, — 1,3 млн. *т*; добыча железной руды — ок. 1,5 млн. *т*.

Сельское хозяйство. В 1961 г. уборочная площадь — 13 млн. *га*, на 0,3 *га* больше, чем в 1960 г. Площадь пастбищ оценивается в 90 млн. *га*, под лесом и кустарником — 33 млн. *га*. В 1958—61 гг. общинам было передано 6,7 млн. *га* (в 1915—58 гг. — 43 млн. *га*), в т. ч. земли нескольких американских компаний. В районах с.-х. колонизации осваивалось 0,8 млн. *га*.

Быстрое развитие капитализма в деревне связано с ростом страхования посевов (в 1961 г. — 1,5 млн. *га*) и с.-х. кредитования (объем операций с.-х. банков достиг 2 млрд. песо в год. Государство всемерно стимулирует развитие капиталистических хозяйств, нередко в ущерб общинам.

В 1961 г. началась разработка нового аграрного законодательства. В 1961 г. образован «Национальный Совет по исследованиям и высшему сельскохозяйственному образованию». Для создания более разнообразной структуры земледелия организована «Национальная комиссия по плодоводству».

Валовый сбор основных с.-х. культур
(тыс. *т*)

Культуры	1948—52 гг.	1960 г.	1961 г. (оцен. а)
Кукуруза	3100	5500	550
Фасоль	235	500	520
Пшеница	534	1200	1400
Хлопок	220	437	408
Кофе	70	108	..
Хенекен	108	150	155

Начата реконструкция старых оросительных систем севера и северо-запада. В 1961 г. строились 12 водохранилищ емкостью в 18 млрд. *м³*, что позволит оросить 230 тыс. *га* и защитить от наводнений посева на 300 тыс. *га*.

Производство сахара в 1960—61 гг. достигло наивысших показателей (1,4—1,5 млн. *т*). За период с сентября 1960 г. по сентябрь 1961 г. экспортировано 645 тыс. *т* сахара, главным образом в США. Государство поощряет капиталистические животноводческие х-ва, в т. ч. молочные фермы в районе столицы.

Транспорт. Длина ж. д. — ок. 24 тыс. *км*; в 1961 г. перевезено 25 млн. *т* грузов. 14 ноября 1961 г. было завершено длившееся св. 60 лет строительство магистральной от Охинага на границе с США к тихоокеанскому порту Тополовампо протяженностью в 938 *км*. Дорога обеспечивает выход продукции северных штатов к океану. Протяженность шоссе штатов — около 45 тыс. *км*. В 1961 г. закончено шоссе Вилья-Эрмоса — Чампотон, после чего главные города штатов оказались связанными автомобильными дорогами. В 1961 г. построен газопровод Вента-де-Карпио — Саламанка.

Внешняя торговля. В 1960 г. экспорт — 9,8 млрд. песо, импорт — 14,8 млрд. песо. Доля в стои-

мости экспорта 6 основных товаров: хлопка, кофе, меди, свинца, цинка, нефти сократились с 94% в 1950 г. до 46% в 1960 г. Дефицит внешней торговли покрывается доходами от туризма (ок. 8 млрд. песо в год.) В 1960—1961 гг. большое экспортное значение приобрели сахар и сера. Большой размах получили компенсационные операции (ввоз товаров в обмен на хлопок, кофе и т. д.), составившие за 10 месяцев 1961 г. 3,9 млрд. песо.

В 1961 г. предоставлены новые льготы экспортерам хлопка и промышленных товаров.

Денежная единица — песо. По курсу Госбанка СССР на 1 июля 1962 г. 100 песо — 7 руб. 22 коп.

Важнейшие события и внешняя политика. В 1961 г. внутривнутриполитическое положение Мексики характеризовалось усилением борьбы народных масс за улучшение условий жизни, в защиту суверенитета, национальной экономики и кубинской революции. 4—5 августа в Мехико состоялась Ассамблея «Движения за национальное освобождение» — первая попытка объединения демократических сил. В Ассамблее приняли участие представители рабочих, крестьян, интеллигенции, мелкой буржуазии города, различных профсоюзных, женских и студенческих организаций. Проблеме объединения патристических сил страны был посвящен V расширенный пленум ЦК КП Мексики (7—13 декабря). Пленум также заслушал доклад А. Мартинеса Вердуго — главы делегации КП Мексики на XXII съезде КПСС и единогласно поддержал решения съезда. Компартия активно разоблачает антикоммунистическую кампанию Народно-социалистической партии и различных раскольнических группировок, что не исключает совместных действий по ряду конкретных вопросов, в т. ч. в защиту Кубы. В связи с прямой агрессией США против Кубы в апреле в защиту кубинской революции выступили многие политические и общественные организации. Среди трудящихся росло недовольство соглашательской политикой руководства профсоюзов и крестьянских объединений. Многие крестьяне вышли из Национальной крестьянской федерации и др. объединений. В 1961 г. в Саморе начало создаваться новое независимое крестьянское объединение, приобретающее популярность в аграрных центральных штатах. Отмечались многочисленные случаи выступления против коррупции властей в южных штатах. В январе 1961 г. против населения ряда городов штата Герреро власти применили полицейские репрессии.

Общественность Мексики требует освобождения политических заключенных и в их числе всемирно известного художника коммуниста Д. Альфаро Сикейроса, незаконно арестованного в 1960 г. В сентябре 1961 г. представитель правительства потребовал приговорить Д. А. Сикейроса к 15 годам заключения.

В 1961 г. в Мехико состоялись важные международные встречи. 5—9 марта 1-я Латиноамериканская конференция в защиту национального суверенитета, экономической независимости и мира, в которой приняло участие ок. 300 делегатов из всех стран Лат. Америки. К участникам конференции с приветственным посланием обратился Н. С. Хрущев. 14—16 апреля проходила 1-я конференция женщин стран бассейна Карибского моря.

В конце мая правительство Гватемалы предприняло ряд провокаций против Мексики под предлогом противодействия якобы происходившей подготовке «коммунистических отрядов» в ю.-в. Мексике.

В июле Мексику посетила советская миссия доброй воли во главе с М. П. Георгадзе. Под воздействием народных масс мексиканское правительство неоднократно выступало против вмешательства в дела революционной Кубы. В июле президент Перу М. Прадо посетил Мексику, где пытался воздействовать на Лопеса Матеоса, чтобы он поддержал позицию США в вопросе о Кубе. 1 ноября президент Мексики заявил, что пра-

вительство будет проводить политику уважения суверенитета Кубы и невмешательства в ее дела. 4 декабря на совещании Совета ОАГ Мексика была единственным государством (кроме Кубы), голосовавшим против предложения Колумбии о созыве совещания министров

иностраных дел ОАГ в январе 1962 г. для принятия санкций против Кубы. Затем последовала усиленная обработка Соединенными Штатами правительства Мексики, чтобы получить его согласие на принятие угодных США антикубинских решений. *Я. Машбиц.*

МОЗАМБИК

Мозамбик — страна на Ю.-В. Африки; португальская колония («заморская провинция»). Площадь 783 тыс. км². Население (оценка 1959 г.) 6329 тыс. чел. Европейцев, преимущественно португальцев, ок. 60 тыс., мулатов 25 тыс., индийцев 13 тыс. Адм. центр и резиденция генерал-губернатора, управляющего страной, — г. Лоуренсу-Маркиш (105 тыс. жит. в 1958 г.). Правами португальских граждан могут пользоваться менее 10 тыс. африканцев («ассимиляду»; см. статью «Ангола»). В парламент Португалии от Мозамбика избираются 3 депутата — только европейцы.

Основная отрасль хозяйства — земледелие. Обрабатывается менее 0,7% территории. Множество африканцев батрачат на плантациях колонизаторов общей площадью ок. 30 тыс. га, где производятся на экспорт ценные субтропические продукты: сизаль (30 тыс. т в 1960 г.), сахарный тростник (экспорт сахара в 1959 г. 101 тыс. т, производство — 165 тыс. т), чай (экспорт в 1959 г. — 8 тыс. т). Ок. 27% площади плантаций занято кокосовой пальмой (в 1960 г. производство копры — 44 тыс. т, экспорт — 41 тыс. т, экспорт кокосового масла — 2 тыс. т). Крестьяне-африканцы, среди которых много арендаторов-издольщиков, возделывают хлопчатник (сбор хлопка-волокна в 1959 г. — 45 тыс. т, хлопкового семени — 76 тыс. т), собирают дикорастущие орехи качу (в 1959 г. экспортировано 62 тыс. т). За счет вывоза из Мозамбика обеспечивается ок. 80% потребностей Португалии в хлопке. Потребительские культуры — кукуруза, маниок, бобовые. Африканские крестьяне обрабатывают ок. 500 тыс. га. В 1957 г. насчитывалось (в тыс.): крупного рогатого скота — 890, овец — 72, коз — 350, свиней — ок. 100. В горной пром-сти занято ок. 5 тыс. чел. Мозамбик — ведущая страна Африки по добыче берилля (958 т в 1961 г.); разрабатывается также уголь (221 тыс. т), бокситы (4,7 тыс. т),

асбест (147 т). Выработка электроэнергии в 1959 г. — 81,8 млн. кВт-ч. В 1961 г. построена ГЭС Мавузи (65 тыс. кВт). Обрабатывающая пром-сть (ок. 30 тыс. занятых) представлена мелкими пищевыми, текстильными, цементными предприятиями в портовых городах. Длина ж. д. 2,8 тыс. км, автодорог 25 тыс. км, из них проезжих круглый год — 4,1 тыс. км. Автомобилей в 1958 г. — 25 тыс., в т. ч. легковых 17,8 тыс. Речной грузооборот (рр. Замбези, Шире) — ок. 250 тыс. т в год. По грузообороту порт Лоуренсу-Маркиш занимает 3-е место в Африке (5,8 млн. т в 1960 г.; 76% — транзит для ЮАР и Родезии). Перевозки через порт Бейра в 1960 г. — 3,2 млн. т (80% — транзит). Порт Бейры значительно расширяется, быстро растут перевозки по ж. д., связывающей Бейру с Родезией и пров. Катанга (Конго, со столицей Леопольдвиль); в 1960 г. они достигли 4 млн. т. Экспорт в 1960 г. составил 2100 млн. эскудо, импорт — 3645 млн. эскудо. В метрополию направляется 48% экспорта; в импорте ее доля — 25%. На Великобританию приходится соответственно 6% и 15%, ФРГ 2% и 10%. ЮАР 15% и 12% (1959 г.).

Португалия имеет специальные конвенции на вывоз ежегодно 160—200 тыс. африканцев для работы в ЮАР и Родезию. В 1960 г. свыше 600 тыс. мозамбикцев работали за пределами страны. Половину заработков рабочих, вывезенных в другие страны, присваивают колониальные власти.

Коренное население Мозамбика выступает за ликвидацию колониального режима в их стране. Представители мозамбикцев участвовали в конференции народно-освободительных партий португальских колоний, состоявшейся в Лондоне в декабре 1960 г. За независимость страны выступает «Национально-демократический союз Мозамбика (пред. — Аделино Гвамбе), вынужденный работать в подполье. *Ю. Медведков.*

МОНАКО

Монако — государство в Европе, на побережье Средиземного моря. Конституционная монархия. Площадь — 1,5 км². Состоит из трех слившихся городских коммун: Монако, Монте-Карло, Кондамин. Население (по оценке 1960 г.) — 24 тыс. чел. (французы, итальянцы, монегаски; последние составляют 1/10 населения). Государственный язык — французский. Монако — наследственное княжество под покровительством Франции. Князь — Ренье III (на престоле с 1949 г.). Национальный совет (парламент) из 18 депутатов избирается на 4 года; роль его ограничена утверждением бюджета и совещательными функциями. В 1959 г. Ренье III объявил о временном прекращении действия конституции и распустил Национальный совет. Госуд. министром до

1962 г. был Э. Пеллетье. Основное занятие населения — обслуживание посещающих Монако иностранцев, число которых превышает 600 тыс. в год. Имеется несколько предприятий легкой промышленности. Крупный доход приносит игорный дом (казино) в Монте-Карло, который вместе с рядом отелей принадлежит компании Морских купаний Монако. С 1954 г. контрольный пакет акций компании принадлежит греческому судовладельцу-миллионеру А. Онассису. Обороты компании в 1956/57 г. — 2,5 млрд. старых франков. В Монако находится Международный гидрографический институт и крупнейший в мире Океанографический музей. Через Монако проходит ж.-д. магистраль Марсель—Ницца — Генуя.

МОНГОЛЬСКАЯ НАРОДНАЯ РЕСПУБЛИКА (М Н Р)

Общие сведения. МНР — государство в Центральной Азии. Народная Республика. Площадь — 1565 км² (по уточненным данным на 1961 г.). Население ок. 1 млн. чел., гл.обр. монголы. Столица — г. Улан-Батор.

Государственный строй. МНР — социалистическое государство. Высший орган государственной власти — Великий народный Хурал, а в период между сессиями ВНХ — его Президиум. ВНХ избирается на 3 года.

Председатель Президиума ВНХ — Ж. Самбу (с 1954 г.). Высший исполнительный и распорядительный орган — Совет Министров (правительство), к-рый образуется ВНХ. Председатель Совета Министров — Ю. Цеденбал.

Монгольская народно-революционная партия (МНРП). Создана 1 марта 1921 г. В конце 1961 г. насчитывала свыше 44 тыс. членов и кандидатов. Печатный орган ЦК МНРП и правительства — газета «Унэн». Первый секретарь Центрального Комитета МНРП — Ю. Цеденбал.

Профессиональный союз и другие общественные организации. Профессиональный союз МНР. Создан в 1927 г. Насчитывает св. 120 тыс. чл. (1961 г.). Входит в ВФП. Монгольский революционный союз молодежи (МРСМ). Образован в 1921 г. Насчитывает ок. 70 тыс. чл. (1961 г.). Входит в ВФДМ. Организация трудящихся женщин МНР и др.

Экономика. МНР вступила в период завершения строительства социалистического общества.

Основой экономики продолжает оставаться сельское хозяйство. Удельный вес промышленности в совокупной продукции народного хозяйства составил в 1961 г. 50%.

Контрольные цифры третьего пятилетнего плана на 1961—65 гг. предусматривают увеличение общего поголовья скота на 11%, а объема валовой продукции сельского хозяйства — в 1,8 раза. Намечено освоить 625 тыс. га целинных земель и довести общую пахотную площадь до 1054 тыс. га, из них посевную площадь — до 753 тыс. га. Объем промышленной продукции должен возрасти в 2,1 раза против 1960 г. На пятилетие объем капиталовложений в народное хозяйство определен в размере 4,46 млрд. тугриков, включая кредиты, предоставляемые СССР и другими социалистическими странами. По сравнению с предыдущим пятилетием капиталовложения в промышленность увеличатся в 2,5 раза, в сельское хозяйство — в 2,1 раза.

Сельское хозяйство. В сельском хозяйстве занято $\frac{3}{4}$ населения, в т. ч. 64% в его ведущей отрасли — животноводстве. В 1961 г. государственный план в области животноводства выполнен на 97,7%. Посевные площади достигли 382,2 тыс. га, или 102,2% плана. Из-за неблагоприятных климатических условий и некоторых недостатков в организации с. х-ва план сбора зерновых был значительно невыполнен. (Собрано 125,7 тыс. т зерна). К концу 1961 г. насчитывалось 337 сельскохозяйственных объединений, 28 госхозов и 36 машинно-животноводческих станций. В с. х-ве в 1961 г. работало 4939 тракторов (в 15-кратном исчислении) и 1167 комбайнов.

Промышленность выполнила план 1961 г. на 103,2%. По сравнению с 1960 г. выпуск промышленной продукции возрос на 24,4%. Производство средств производства выросло на 19,4%, производство потребительских товаров — на 28,2%. В 1961 г. сданы в эксплуатацию две угольные шахты мощностью 25—30 тыс. т в год каждая, 1-я очередь Толгойтинской ТЭЦ мощностью 12 тыс. квт, домостроительный комбинат мощностью 70 тыс. кв. м в год, завод по обработке кож производительностью 1,2 млн. шт. в год, мукомольный комбинат в г. Сухэ-Баторе годовой мощностью 25—30 тыс. т, две мельницы производительностью 5600 т в год каждая. Капиталовложения в 1961 г. составили 643,8 млн. тугриков, или на 11,1% больше, чем в 1960 г.

Внешняя торговля. Основные статьи экспорта: скот, шерсть, пушнина, кожа, сливочное масло, шерстяные ткани, обувь, пальто кожаные и др.; импорта: машины, оборудование, товары широкого потребления. МНР вела в 1961 г. торговлю с социалистическими странами, а также с некоторыми фирмами капиталистических стран.

Финансы. Денежная единица — тугрик. По курсу Госбанка СССР на январь 1962 г. 100 тугриков = 22 р. 50 к. Бюджет на 1962 г. утвержден по доходам на 1356,0 млн. тугриков, по расходам — на 1351,0 млн. тугриков. Основная статья доходов госбюджета — доходы и накопления социалистического хозяйства. Налоги с населения в приходной части бюджета составляют незначительную сумму, которая из года в год уменьшается. В 1961 г. ассигнования на развитие народного хозяйства увеличились против 1958 г. на 204%, на социально-культурные мероприятия — на 145,9%. Расходы на оборону составили в 1961 г. лишь 4,6% бюджета (в 1958 г. — 5,7%).

Важнейшие события. 10—13 января 1961 г. состоялось 2-е Республиканское совещание передовиков госхозов.

26—28 января IV пленум ЦК МНРП целиком и полностью одобрил и поддержал принятые в 1960 г. на Совещании представителей коммунистических и рабочих партий Заявление и Обращение к народам всего мира, признал их как руководство к действию во всей деятельности МНРП. Пленум обсудил также вопрос о развитии животноводства и об улучшении руководства сельским хозяйством.

30—31 января II сессия ВНХ IV созыва утвердила народнохозяйственный план на 1961 г., исполнение бюджета 1959 г. и бюджет на 1961 г.

14—15 февраля проходило 1-е республиканское совещание строителей.

1 марта была торжественно отмечена 40-я годовщина со дня создания МНРП.

28—29 марта состоялось 1-е республиканское совещание передовых работников, инженеров и техников водного хозяйства.

В мае опубликован указ Президиума ВНХ о создании Академии наук МНР, объединившей 5 научно-исследовательских институтов, в которых представлены все основные отрасли современной науки. Президентом академии избран д-р ист. наук Б. Ширендыб.

3—7 июля состоялся XIV съезд МНРП, в котором участвовали 688 делегатов и представители 17 братских коммунистических и рабочих партий. Делегацию КПСС возглавлял член Президиума, секретарь ЦК КПСС М. А. Сулов. Съезд заслушал и единодушно одобрил отчетный доклад ЦК МНРП (докладчик — Ю. Цеденбал), утвердил контрольные цифры третьего пятилетнего плана развития народного хозяйства и культуры МНР на 1961—65 гг., избрал новый состав ЦК в количестве 75 членов и 51 кандидата, а также Центральную ревизионную комиссию МНРП в составе 15 членов.

9 июля опубликован указ Президиума ВНХ о присвоении Ю. Цеденбалу звания Героя Труда МНР.

11—13 июля в Улан-Баторе проходили торжества по случаю 40-летия народной революции. В них участвовало свыше 30 иностранных делегаций.

9—11 августа состоялся III съезд учителей МНР.

16—18 ноября проходило 1-е республиканское Совещание бригад и ударников социалистического труда.

30 ноября собрание актива Улан-Баторской организации МНРП полностью одобрило решения XXII съезда КПСС.

Внешняя политика. 1961 г. был годом значительного расширения внешнеполитических связей МНР. В этом году МНР установила дипломатические отношения с Непалом (5 января), с Республикой Мали (25 января), с Временным правительством Алжирской Республики (июнь). Правительство МНР признало Сирийскую Арабскую Республику (13 октября). XVI сессия Генеральной Ассамблеи ООН единогласно утвердила решение Совета Безопасности о приеме МНР в члены ООН (27 октября). 21 декабря МНР была принята в ЭКАДВ.

В сентябре в Улан-Баторе состоялся 6-й съезд по изучению рыбного хозяйства западного района Тихого океана. Участвовали представители СССР, КНР, КНДР и МНР.

В 1961 г. МНР посетили: делегация работников сельского хозяйства СССР для участия во II республиканском совещании передовиков госхозов (январь), правительственная делегация ГДР для сдачи в эксплуатацию построенного с помощью ГДР цеха глубокой печати на полиграфической фабрике в Улан-Баторе (февраль), советская военная делегация, делегация НОА КНР (на празднование 40-летия народных войск МНР, март), правительственная торговая делегация КНР (апрель), делегация КП Индонезии во главе с Айдитом (июнь), партийно-правительственная делегация ДРВ во главе с Фам-ван-Донгом (июнь), делегации от 17 иностранных братских партий на XIV съезд МНРП (июль), делегации более 30 стран на празднование 11—13 июля 40-летия народной революции, в том числе партийно-правительственная делегация ПНР во главе с В. Гомулкой и Ю. Циранкевичем, партийно-правительственная делегация СССР во главе с М. А. Суловым, партийно-правительственная делегация КНР во главе с Уланьфу, парламентская делегация ВНР (сентябрь), король Непала Махендра Бир Бикрам Шах Дева (октябрь), советский космонавт Г. С. Титов (декабрь), правительственная торговая делегация СССР (декабрь), правительственная делегация КНР (декабрь).

Делегация строителей МНР посетила СССР (январь); правительственная делегация МНР нанесла визит в ЧССР (февраль); правительственная делегация МНР во главе с Ю. Цеденбалом в качестве наблюдателя приняла участие в заседании Политического Консультативного Комитета государств — участников Варшавского договора в Москве (март); председатель Президиума ВНХ Ж. Самбу выезжал в КНДР с дружественным визитом (май); делегация МНРП участвовала в работе IV съезда Трудовой партии Кореи (октябрь); правительственная делегация принимала участие в праздновании 12-й годовщины провозглашения ГДР (сентябрь). Делегация МНРП во главе с Ю. Цеденбалом участвовала в работе XXII съезда КПСС (октябрь).

В 1961 г. МНР заключила и подписала: соглашение с ДРВ о взаимных поставках товаров и платежах (январь), соглашение с ЧССР об экономическом сотрудничестве на 1961—65 гг. (февраль), соглашение с Индией о культурном сотрудничестве (март), соглашение о технической помощи Народной Республики Болгарии МНР (апрель), соглашение с СССР о научно-техническом сотрудничестве (апрель), соглашение о дополнительной экономической помощи СССР в осуществлении 3-го пятилетнего плана развития народного хозяйства МНР на 1961—65 гг. (апрель), торговый договор между МНР и

КНР (апрель), договор о дружбе и сотрудничестве между МНР и ДРВ и Совместное Комюнике между правительственными делегациями МНР и ДРВ (июнь), монголо-польское заявление и соглашение об оказании ПНР технико-экономической помощи МНР (июль), совместное монголо-непальское комюнике и соглашение о культурном сотрудничестве между МНР и Непалом (октябрь).

Академия наук. Основанная в 1921 г. Комитет наук МНР преобразован с 24 мая 1961 г. в Академию наук МНР. Имеет институты: сельскохозяйственный, медицинский, экономический, исторический, литературно-филологический, институт естественных наук, институт географии и мерзлотоведения. При Академии наук имеются Государственная публичная библиотека, Государственный Центральный музей, издательство. Издается «Вестник Академии Наук МНР».

Культурная жизнь. Литература и литература в переводе. В 1961 г. вышли из печати сборники произведений монгольских писателей Д. Нацагдоржа и Ц. Дамдинсуреана, повесть «Аюш» Д. Сэнга, «Мятежные годы» Д. Намдага, «Горный поток» Л. Тудева, «Встреча» З. Баттулга, сборники стихов Б. Явухулана, М. Ширчинсуреана, поэмы Ц. Гайтава, Р. Чойнъяма и др.

Из произведений классиков мировой литературы и произведений русских и советских писателей в 1961 г. на монгольском языке изданы «Руслан и Людмила» А. Пушкина, «Американская трагедия» Т. Драйзера, «Слепой музыкант» В. Короленко, «Поднятая целина» и «Тихий Дон» М. Шолохова и др.

Театр. В 1961 г. работало 6 театров. Монгольский государственный музыкально-драматический театр поставил пьесы: «Новый путь» Д. Намдага, «В степях Арвай-Хэра» Л. Вангана, музыкальную драму «Три Шарайгольских хана» Д. Намдага, а также оперу «Хухо Намжил» Ч. Чимиды и Л. Вангана. На сценах детского театра, кукольного театра и театров Восточного, Кобдоского и Баянгулгейского аймаков шли новые пьесы монгольских драматургов и зарубежных авторов.

Государственный цирк МНР отметил свой 20-летний юбилей. В связи с этим Правительство МНР присвоило группе артистов цирка почетные звания, многие награждены орденами.

Музыка. Крупнейшие музыкально-художественные коллективы — Ансамбль народных войск МНР, Ансамбль народной песни и танца, государственный симфонический оркестр. Композиторы С. Гончигсумла, Л. Мурдорж, Д. Лувсаншарав, Ц. Намсрайжав опубликовали новые симфонические произведения, кантаты и танцевальные сюиты.

Кино. В 1961 г. студией «Монголкино» выпущены художественные фильмы «Золотая юрта» (совместно с «ДЕФА», ГДР) сценарий С. Эрдэна, музыка Л. Мурдоржа, «Отвергнутая девушка» по повести Ц. Дамдинсуреана, режиссер Чимид-Осор, «Моему папе в Улан-Батор», сценарий Н. Надмида и Д. Доржа, кинокомедия «Хухо собирается жениться», сценарий Д. Гарма, а также документальные цветные кинофильмы: «Монголия — прекрасная страна», «В нашей стране» и «Исторический юбилей».

Изобразительное искусство. К сорокалетию юбилею народной революции художники МНР создали ряд значительных произведений. Среди них: работа У. Ядамсуреана — портрет Сухэ-Батора, картины Л. Гава «Озеро Даян», Н. Чултэма «Последствие войны» и «Историческая встреча», Г. Олона «Субботник», О. Цавэгжава «Пробуждение целины», Г. Цэрэндондога «В пустыне Гоби», Л. Намхайцэрэна «Буря», Д. Лувсанжамца «40-ая годовщина Революции», Д. Амгалана «Социалистический Улан-Батор» и др.

В 1961 г. в г. Улан-Баторе был открыт памятник одному из основателей современной монгольской литературы Д. Нацагдоржу — работа скульптора Махбала. В. Титков.

НЕПАЛ

Общие сведения. Непал — государство в Азии, в Гималаях. Конституционная монархия. Площадь 140,8 тыс. км². Население (оценка 1961 г.) — 9407 тыс. человек. Столица — г. Катманду (около 200 тыс. жителей, оценка 1960 г.). Большинство населения составляют гуркхи и невары. Религии — индуизм, буддизм, ислам.

Государственный строй. Глава государства — король Махендра Бир Бикрам Шах Дева (с 1955 г.). 15 декабря 1960 г. король распустил парламент и правительство, ввел чрезвычайное положение, отменил ряд статей конституции и взял на себя все полномочия по управлению страной. 26 декабря 1960 г. король сформировал и возглавил новое правительство. До этого по конституции,

вступившей в силу 30 июня 1959 г., существовал двухпалатный парламент.

Политические партии распущены указом короля от 5 января 1961 г. До этого действовали: Непальский конгресс. Основан в 1949 г. Лидер — Б. П. Коирала. Непал гуркха парихад. Реакционная партия. Основана в 1951 г. Лидеры — Р. Субба, Б. Шампер. Объединенная демократическая партия. Основана в 1955 г. Лидеры — К. И. Сингх, К. П. Сривастава. Коммунистическая партия Непала. Основана в 1949 г. Секретарь — К. Д. Раймаджи. Непали праджа парихад. Основана в 1955 г. В 1959 г. распалась на две группы, возглавляемые Т. П. Ачарья

в Д. Р. Регми. Национальный демократический фронт Непала. Создан в 1959 г.; объединял Непали праджа париад, Объединенную демократическую партию и Праджатантра маха сабха. Президент — Т. П. Ачарья.

Экономика. 95% населения занято в с. х-ве. Сохранились значительные феодальные пережитки. Из 330 млн. рупий, предусмотренных на развитие страны первой пятилетней программой (1956—61 гг.), израсходовано ок. 100 млн. рупий, программа выполнена примерно на 1/3. 6 февраля 1961 г. создана Национальная плановая комиссия. Председатель комиссии — король Махендра. С целью более эффективного изыскания средств для финансирования нового трехлетнего плана 15 февраля была создана Комиссия по налоговой политике, возглавляемая Т. П. Ачарья. В мае образована Комиссия по вопросам земельных реформ во главе с Т. П. Ачарья. В июне образован Комитет по координации иностранной помощи во главе с министром экономики, планирования и финансов Р. Шаха.

Сельское хозяйство. 80% земель принадлежит помещикам. Пахотная земля составляет около 3 млн. га. Важнейшие сельскохозяйственные культуры: рис, кукуруза, пшеница. поголовье скота (1960 г., млн.): крупный рогатый скот — 5,9, овцы и козы — 1,7, свиньи — 0,14. Трехлетним планом предусматривается увеличение производства зерна на 75 тыс. т, джута — на 8,5 тыс. т, сахара — на 9 тыс. т.

Промышленность. Кустарная добыча железа, меди, никеля, золота, серебра, графита, слюды, угля. Лесоразработки (сал, дуб). Обрабатывающая промышленность, гл. обр. в Биратнагаре, Бхадгаоне и Катманду, представлена одним сахарным заводом, двумя джутовыми, тремя спичечными и двумя сигаретными фабриками, а также 500 мелкими маслобойнями и рисоочистительными мельницами. Общая мощность электростанций — 6 тыс. квт. По трехлетней программе намечено увеличить выработку электроэнергии на 25 млн. квт-ч. СССР строит сахарный завод, сигаретную фабрику, электростанцию, КНР — бумажную фабрику, цементный и сахарный заводы. Ряд объектов сооружается при содействии капиталистических стран.

Транспорт. Основной вид транспорта — вьючный. Длина узкоколейных ж. д. — 102 км, грунтовых, пригодных для автотранспорта, — ок. 800 км. За годы пятилетней программы было построено ок. 350 км дорог, большая часть которых не имеет покрытия. Советские специалисты ведут строительство автотрассы «восток — запад». 16 октября 1961 г. между Непалом и КНР подписано соглашение о строительстве китайскими специалистами шоссейной дороги Катманду — Лхаса. Трехлетней программой намечено построить около 1500 км дорог. Самолеты государств. авиакомпания «Ройял Непал эрлайнс корпорейшн» совершают прямые полеты

из Катманду в Дели, Калькутту и Патну, внутренние авиалинии связывают Катманду с шестью другими городами Непала. Строится 40-километровая канатная дорога.

Внешняя торговля. Ежегодный экспорт составляет 270—390 млн. рупий, импорт — 270—300 млн. рупий. Основные статьи экспорта: зерно, лес, джут, табак, мускус.

Финансы. Денежная единица — непальская рупия. С 13 апреля 1960 г. установлен новый обменный курс рупии (150 непальских рупий = 100 индийским рупиям) и свободный обмен индийских и непальских рупий. Расходы на развитие страны по бюджету 1961/62 г. запланированы в размере 189,1 млн. рупий, из которых 128,8 млн. будут покрыты за счет иностранной помощи. Национальный доход предположительно составит 95,7 млн. рупий. По курсу Госбанка СССР на февраль 1961 г. 100 неп. руп. = 11,94 р.

Важнейшие события. В условиях обострившегося внутривластного положения король 15 декабря 1960 г. распустил правительство, обе палаты парламента, ввел чрезвычайное положение и принял на себя все полномочия по управлению страной. Был арестован ряд лидеров правящей и других партий (в т. ч. премьер-министр Коирала, 10 министров и др.). 26 декабря 1960 г. король сформировал и возглавил новое правительство. В апреле 1961 г. Махендра заявил, что политическая структура, при которой вся власть находится в руках короля, может быть продлена на срок до 5 лет.

В последние месяцы 1961 г. в Непале создалась напряженная обстановка. Имел место ряд антиправительственных выступлений, сопровождавшихся вооруженными нападениями на полицейские посты, поджогами зданий, принадлежащих правительству, взрывами мостов, телефонных станций и т. п.

Внешняя политика. В июле 1961 г. непальское правительство опубликовало заявление, в котором говорится, что Непал будет проводить внешнюю политику, основанную на принципах Устава ООН, неприкосновенности к блокам и дружбы со всеми странами.

В сентябре король Махендра принял участие в Белградской конференции глав государств и правительств неприкосновенных стран. По пути в Белград король посетил с официальным визитом Индию, а на обратном пути — Пакистан.

В октябре король нанес государственный визит в КНР. Во время пребывания короля в Китае были заключены договор о границе между КНР и Непалом, а также соглашение о предоставлении КНР Непалу кредита на экономическое развитие в размере 5 млн. ф. ст.

В октябре король посетил с государственным визитом МНР; подписано соглашение о культурном сотрудничестве между Непалом и МНР. Л. Хлебников.

НИГЕР

(Республика Нигер)

Общие сведения: Нигер — государство в Западной Африке. Площадь — 1 189 тыс. км². Население — 3 млн. чел. (оценка 1960 г.) — африканские народы: хауса — 1,35 млн., дерма — 0,6 млн., фульбе — 0,44 млн., туареги — 0,35 млн. и др. Большинство населения исповедует ислам. Государственный язык — французский. Столица — Ниамей (30 тыс. жит.).

Государственный строй. По конституции 1960 г. глава государства и правительства — президент, избираемый на 5 лет (с ноября 1960 г. А. Диори). Высшая законодательная власть осуществляется Национальным собранием, состоящим из 60 депутатов.

Политические партии и профессиональные союзы. Прогрессивная партия Нигера. Обладает всеми местами в Национальном собрании и всеми постами в правительстве. Ген. секретарь — А. Диори, председатель Б. Хама. Партия Саваба. Находится на нелегальном положении, выступает против профранцузской политики правительства. Ген. секретарь — Д. Бакари. Нигерская партия единства. Создана в 1960 г. как легальный преемник партии Саваба. Ген. секретарь — М. Исиф. Существовавшие ранее профсоюзы распущены правительством в 1959 г. Созданная в 1959 г. общегосударственная

профсоюзная организация—Всеобщий Союз трудящихся Нигера, в которую обязаны вступать все работающие по найму, находится под контролем правительства.

Экономика. Стоимость валового национального продукта в 1958 г. составила 88 млрд. афр. фр.; на долю земледелия приходилось 55%, на долю животноводства — 23%. Главная экспортная культура—арахис. Посевные площади в 1959 г.—325 тыс. га, сбор (в пересчете на очищенный арахис)—104 тыс. т; ок. 30 тыс. т потреблено на месте, остальная часть экспортирована в виде очищенного арахиса, масла и жмыхов. В 1959 г. собрано 673 тыс. т проса и 4,5 тыс. т риса. Из других продовольственных культур выделяются фасоль, маниок, кукуруза. поголовье скота в 1959 г. (тыс.): крупный рогатый скот — 3500, овцы — 1825, козы — 5000, верблюды — 350, лошади — 110. Ежегодно забивается до 10% поголовья крупного рогатого скота и до 30% — овец и коз. Закупка и сбыт скота находятся в руках франц. монополии. В р. Нигер в 1959 г. выловлено ок. 10 тыс. т рыбы. Имеются 3 маслобойни, которые в 1960 г. переработали 9 тыс. т очищенного арахиса, мукомольная фабрика и несколько других мелких предприятий. 3 тепловые электростанции выработали в 1960 г. 6,6 млн. кВт-ч электроэнергии. В небольшом кол-ве добывают каменную соль, соду, железную и оловянную руды. Иностранцы ведут разведку других полезных ископаемых, в т. ч. нефти и урана. В 1961 г. в районе Сей открыто крупное месторождение железной руды с запасами ок. 11 млрд. т.

Иностранцы и особенно французские компании контролируют все основные отрасли экономики страны.

В 1960 г. стоимость экспорта составила 3108 млн. афр. фр., импорт — 3439 млн. афр. фр.; на очищенный арахис пришлось ок. 60% экспорта, на арахисовое масло — ок. 15%, скот — ок. 14%.

Программа экономического и социального развития на 1961—64 гг. предусматривает капиталовложения в размере 16 млрд. афр. фр., из них 9 млрд. — на транспортное строительство, которое призвано обеспечить увеличение вывоза из страны сырьевых товаров. Главные источники финансирования программы — кредиты и займы французского Фонда помощи и сотрудничества и европейского Фонда развития заморских стран.

Важнейшие события и внешняя политика. Нигер — член Афро-Мальгашского союза (ЮАМ). В конференциях стран, входящих ныне в этот союз, в Нунде и Тананариве (март и сентябрь 1961 г.) он принимал активное участие. Страны ЮАМ заключили в 1961 г. «Пакт совместной обороны» и военно-политические соглашения с Францией, предусматривающие объединенные действия против демократического движения, направленного на достижение подлинной независимости этих стран. В ООН делегация Нигера в 1961 г. фактически поддержала Францию в вопросе о французских атомных испытаниях в Сахаре, воздержавшись при голосовании о превращении Африки в безатомную зону, высказалась против восстановления законных прав КНР в ООН, против перестройки руководящих органов ООН. Вместе с тем, вынужденная учитывать настроения народных масс в своей стране, она осудила действия колонизаторов и расистов, в частности в Анголе и ЮАР.

Нигер также член так называемого Совета согласия, куда входят, кроме него, Верхняя Вольта, Дагомея и Берег Слоновой Кости. Совет согласия предусматривает координацию экономической деятельности, внешней и внутренней политики. Между Советом согласия и Францией в 1961 г. заключены соглашения о сотрудничестве и финансовой помощи, а между Нигером и Францией — двусторонний военный договор.

В мае Нигер участвовал в Монровийской конференции 20 африканских стран, на которой было принято решение о проведении согласованной внешней политики.

В 1961 г. правительство Нигера продолжало политику преследования демократических сил. В частности, снова были арестованы лидеры партии Саваба, освобожденные в конце 1960 г.

В апреле 1961 г. Национальное собрание Нигера приняло так называемые нефтяной кодекс и кодекс капиталовложений, предоставившие иностранным компаниям новые крупные льготы и гарантии. В ноябре подписано франко-нигерское соглашение, по которому Франция обязалась закупить в Нигере 94 тыс. т очищенного арахиса. В том же месяце заключено польско-нигерское соглашение о техническом и культурном сотрудничестве. В 1961 г. соглашение о сотрудничестве подписано также с ФРГ и США.

Н. Пыхтунов.

НИГЕРИЯ

(Ф е д е р а ц и я Н и г е р и и)

Общие сведения. Нигерия — государство в Зап. Африке. Входит в состав Содружества, возглавляемого Великобританией. Площадь — 878 тыс. км² (по уточненным данным на 1960 г., без Сев. Камеруна). Население — 35,7 млн. чел. (оценка на середину 1961 г.). Народы: хауса (5,5 млн.), ибо (5,4 млн.), йоруба (4,8 млн.), фулани (3,0 млн.), канури (1,3 млн.) и др. Федеральная столица — г. Лагос (379 тыс. жит., 1961 г.). Крупнейшие города: Ибадан (500 тыс. жит.), Огбомошо (140 тыс. жит.), Као (135 тыс. жит.), Энугу (83 тыс. жит.). Религиозный состав населения: ок. 45% — мусульмане, ок. 25% — христиане и ок. 30% — анимисты.

До октября 1960 г. подопечная ООН территория Камерун административно входила в состав Нигерии, сев. часть его включалась в Сев. Нигерию, а южная управлялась как отдельная федеральная территория. На состоявшемся 11—12 февраля 1961 г. плебисците большинство голосовавших высказалось за присоединение Северного Камеруна к Нигерии, а Южного Камеруна к Республике Камерун. Результаты плебисцита утверждены 21 апреля 1961 г. на XV сессии ООН. 1 июня

1961 г. Сев. Камерун (площадь — 45,3 тыс. км², население — 774 тыс. чел.) вошел в состав Нигерии, а Южный Камерун с 1 октября 1961 г. — в состав Республики Камерун.

Государственный строй. Нигерия — федерация трех районов: Северного — 19,9 млн. жит. (центр Кадуна), Восточного — 8,4 млн. жит. (Энугу), Западного — 7,1 млн. жит. (Ибадан) и федеральной территории г. Лагос. Сев. Камерун входит в состав Северного р-на. Глава государства — английский монарх, представляемый генерал-губернатором. С ноября 1960 г. генерал-губернатор — Н. Азикиве. Ему подчиняются губернаторы районов. Федеральный парламент состоит из палаты представителей (312 депутатов, избираемых мужским населением) и сената (45 назначаемых членов). В каждом районе имеются свои органы законодательной и исполнительной власти: палаты собрания, палаты вождей и советы министров. Федеральное правительство — Совет министров (премьер-министр с 1957 г. А. Тафева Балева) — сформировано из представителей двух партий, имеющих большинство в палате представителей (СНК и НСНГ).

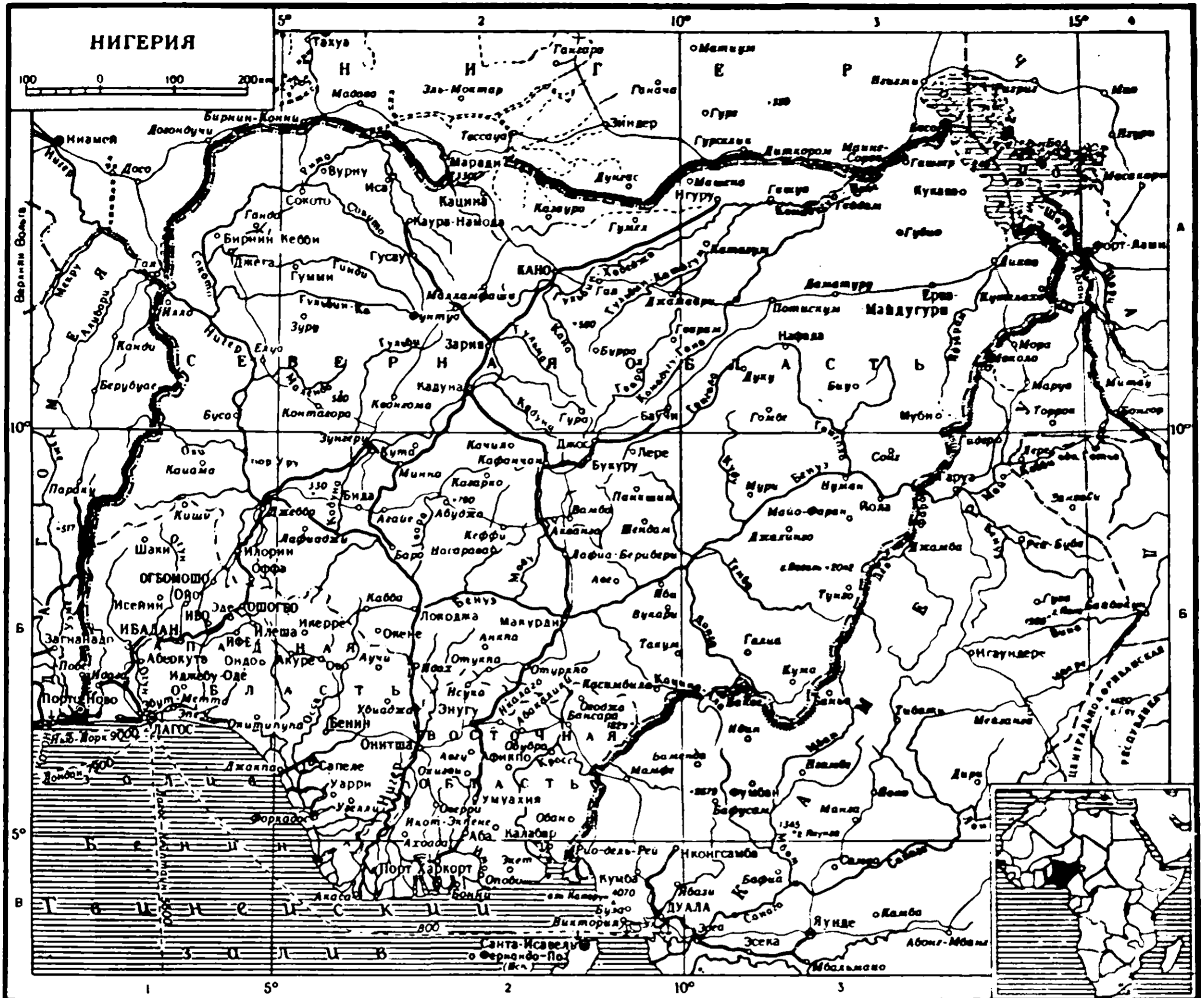

Политические партии и профессиональные союзы. Северный народный конгресс (СНК). Правящая партия в Сев. р-не. Создана в 1951 г. Одна из основных целей партии — сохранение власти и привилегий крупных феодалов. СНК имеет в федеральной палате представителей 142 места. Лидеры — А. Белло, А. Тафева Балева. Национальный совет нигерийских граждан (НСНГ). Правящая партия в Вост. р-не. Создан в 1944 г. Представляет интересы гл. обр. торговцев и интеллигенции. Выступает за ускоренное развитие экономики и сотрудничество со всеми странами. В федеральной палате представителей — 89 мест. Лидеры Н. Азикиве, М. Окпара. Группа действия. Правящая партия в Зап. р-не. В федеральной палате представителей имеет 73 места и возглавляет оппозиционные партии. Лидер — О. Аволово. Союз прогрессивных деятелей Севера. Выступает за отмену феодальных привилегий в Сев. Нигерии. Сотрудничает с СНК. Лидер — А. Кано является в то же время первым вице-президентом партии СНК.

Наиболее крупные профсоюзные объединения Нигерии — Нигерийский конгресс профсоюзов (лидер М. Имоуду), поддерживающий ВФП, и Конгресс профсоюзов Нигерии (лидер Л. Борха), примыкающий к МКСП. Около поло-

вины профсоюзов не входит в эти профобъединения (в 1961 г. зарегистрировано всего 450 профсоюзов, объединяющих ок. 1 млн. рабочих и служащих).

Экономика. Сельское хозяйство. В с. х-ве занято 75% самостоятельного населения и оно дает свыше 60% валового национального продукта. На Нигерию приходится 50% мирового экспорта ядер пальмового ореха, 30% — пальмового масла, 30% — арахиса, 15% — какао. Основную часть с.-х. продукции дают мелкие крестьянские хозяйства. Плантаций мало. Преобладает переложная система земледелия. Обрабатывается ок. 10% территории страны. Основные экспортные культуры: масличная пальма (93% продукции приходится на естественные рощи), арахис (выращивается крестьянскими хозяйствами в Сев. р-не на площади св. 800 тыс. га), деревья какао (ок. 400 тыс. га, 180 тыс. мелких крестьянских хозяйств в Зап. р-не обеспечивают 95% производства), каучуконосы (ок. 117 тыс. га; на долю мелких крестьянских хозяйств в Зап. и Вост. р-нах приходится 88% всей площади, на долю плантаций — 12%; большая часть плантаций принадлежит английским компаниям), хлопчатник (выращивается крестьянскими хозяйствами, главным образом в Сев. р-не). Производство ряда важнейших продуктов сельского хозяйства в 1960 г. (тыс. т): ядра пальмового ореха — 422, пальмового масла — 183 (экспорт), арахиса —

1134, какао-бобов — 154, каучука — 60, хлопка — 43.

Для собственного потребления в крестьянских хозяйствах производят кукурузу, просо, рис, батат, ямс и некоторые другие культуры.

Животноводство развито слабо и сосредоточено главным образом в сухих саваннах Сев. р-на, свободных от мухи цеце. поголовье скота (млн., 1957 г.): крупный рогатый скот — 6 (The Commonwealth Yearbook, 1957), козы — 7,5, овцы — 3, лошади — 0,21, ослы — 0,94, свиньи — 0,22. Экспорт шкур и кож в 1960 г. — 9,5 тыс. т.

Промышленность. На долю промышленности приходится ок. 5% стоимости валового национального продукта. Наиболее развита горнодобывающая промышленность и промышленность по переработке с.-х. сырья. В 1960 г. добыто (в тыс. т): оловянной руды (концентрат) — 7,8 (ок. 7% мировой добычи), колумбита (руда ниобия, необходимого для производства специальных жаропрочных сплавов) — 2 (ок. 75% мировой добычи), угля — 571, нефти — 872. Горнодобывающая промышленность контролируется английскими компаниями. Частным нигерийским фирмам принадлежат многие маслобойные, фанерные, текстильные, табачные, цементные и пр. фабрики. Производство электроэнергии в 1960 г. — 530 млн. кВт-ч, ок. 80% пришлось на долю государственной корпорации.

Транспорт. Протяженность ж. д. 3,5 тыс. км, шоссейных — 59 тыс. км, в т. ч. асфальтированных — 6,5 тыс. км. Речные судоходные пути составляют 6 тыс. км. В Нигерии имеется 4 международных (в Лагосе, Кано, Майдугури и Калабаре) и 24 внутренних аэродрома.

Внешняя торговля. Стоимость экспорта в 1960 г. — 164,8 млн. ф. ст., импорта — 215,3 млн. ф. ст. Основные статьи экспорта (по стоимости, в млн. ф. ст.): ядра пальмовых орехов — 25,0, пальмовое масло — 13,2, арахис — 21,9, арахидное масло — 5,2, какао-бобы — 35,0, каучук — 14,2, хлопок — 5,9 (на долю этих товаров в 1960 г. приходилось 74% стоимости экспорта), оловянные концентраты — 6,0, колумбит — 2,1, нефть — 4,4, уголь — 1,1. На долю Великобритании в 1960 г. пришлось 47% экспорта, Голландии — 12, США — 9, ФРГ — 7, Италии 4. Основные статьи импорта (в млн. ф. ст.): машины и транспортное оборудова-

ние — 51,6, готовые изделия — 81,1, продовольствие (мука, рыба, сахар) — 23,9, химикаты — 12,2, одежда и обувь — 23,9 и др. В % от стоимости импорт распределялся след. обр.: Великобритания — 43, Япония — 13, ФРГ — 7, Голландия — 5, США — 5. В 1960 г. внешне-торговый дефицит составил 50 млн. ф. ст. (в 1959 г. — 15 млн. ф. ст.).

Финансы. Денежная единица — нигерийский фунт. Равен англ. ф. ст. Государственный долг Нигерии на конец 1960/61 г. — 11,7 млн. ф. ст.

Важнейшие события и внешняя политика. В 1961 г. политическое положение в Нигерии было сложным. Широкие круги нигерийской общественности решительно выступали за отмену англо-нигерийского «оборонительного» соглашения, навязанного Нигерии Англией в 1960 г. (в январе 1962 г. соглашение аннулировано). Большой размах приняло движение за пересмотр существующей конституции с целью установления республиканской формы правления, в поддержку которого выступили Н. Азикиве и А. Т. Балева. Создание прогрессивного тройственного союза Гана—Гвинея—Мали было встречено правящими кругами Нигерии отрицательно. Нигерия не участвовала в касабланкской конференции глав правительств африканских государств, отказалась от участия в Белградской конференции неприсоединившихся стран. В то же время в интересах активизации своей роли на африканском континенте правительство Нигерии явилось одним из организаторов созыва в мае 1961 г. конференции африканских стран в Монровии.

Летом и осенью 1961 г. экономическая делегация Нигерии во главе с федеральным министром финансов Окости-Эбо посетила США, ряд стран Европы и Среднего Востока, Японию. Делегация побывала в ПНР, ЧССР, СССР и КНР. В странах Европы, Азии и Северной Африки побывали правительственные делегации Северного, Восточного и Западного районов. Основная цель этих поездок — привлечение иностранных капиталовложений в Нигерию.

В июле премьер-министр Нигерии А. Т. Балева посетил США и встретился с президентом Кеннеди. В 1961 г. Нигерия установила дипломатические отношения с СССР, ЧССР, а также с рядом африканских стран.

В. Портнов.

НИДЕРЛАНДЫ

(Нидерландское Королевство)

Общие сведения. Нидерланды — государство в Западной Европе. Конституционная монархия. Площадь — 32,5 тыс. км². Население (на конец марта 1962 г.) — 11745 тыс. чел. Столица — г. Амстердам (866 тыс. жит. на конец 1960 г.). Резиденция правительства — г. Гаага (606 тыс. жит. на конец 1960 г.). Второй по величине город — Роттердам (730 тыс. жит. на конец 1960 г.). Большинство жителей — голландцы. Официальный язык — голландский. Ок. 50% верующих — протестанты, св. 40% — католики. Нидерландам принадлежат колонии общей площадью ок. 144 тыс. км², с населением ок. 450 тыс. чел.: Суринам (Нидерландская Гвиана) и ряд Антильских островов (Кюрасао, Аруба и др.). Нидерланды оккупируют Зап. Ириан (зан. часть острова Новая Гвинея) — составную часть Республики Индонезии.

Государственный строй. Глава государства — королева Юлиана (на престоле с 1948 г.). Законодательная власть осуществляется королевой и Генеральными Штатами (парламентом), состоящими из двух палат. Первая палата (75 депутатов) избирается провинциальными штатами. Вторая палата (150 депутатов) избирается населением на 4 года. Последние парламентские выборы

во вторую палату состоялись в 1959 г. Партия труда (социалисты) получила 47 мест, Католическая народная партия (КНП) — 49, Антиреволюционная партия (протестантская) — 14, Христианско-исторический союз (кальвинисты) — 12, Партия борьбы за свободу и демократию (либеральная) — 19, Коммунистическая партия (КПН) — 3, Государственная реформистская партия — 3, Пацифистская социалистическая партия — 2, Реформистский политический союз — 1. Состав первой палаты в конце 1961 г.: Партия труда — 23 депутата, КНП — 26, Антиреволюционная партия — 8, Христианско-исторический союз — 8, Партия борьбы за свободу и демократию — 8, КПН — 2. Премьер-министр — Я. Е. де Куай (с 1959 г., КНП), министр иностранных дел — И. Лунс (с 1952 г., КНП).

Политические партии и профессиональные союзы. **Партия труда.** Основана в 1946 г. на базе с.-д. партии. Входит в социалистический интернационал. Председатель — Фермейр. Печатные органы — газеты «Хет фрейе фолк», «Хет парол». 151 тыс. членов (1959 г.). **Католическая народная партия (КНП).** Основана в 1901 г. Тесно связана с Ватиканом. Председатель — ван Дорн. Печатные органы — газе-

ты «Де фолкскрафт», «Де масбоде» и др. 410 тыс. членов (1959 г.). Антиреволюционная партия (протестантская). Основана в 1878 г. Лидер — А. Б. Росьен. Печатный орган — газета «Трау». Ок. 100 тыс. членов. Христианско-исторический союз (кальвинистская партия). Основан в 1908 г. Лидер — Беринк. Партия борьбы за свободу и демократию (либеральная). Основана в 1947 г. Лидеры — П. Я. Оуд и Д. У. Стиккер. К партии близка газета «Ниве роттердамсе курант». Коммунистическая партия Нидерландов (КПН). Основана в 1918 г. Ген. секретарь ЦК — П. де Гроот. Центральный орган — газета «Де вархейд». Государственная реформистская партия. Основана в 1918 г. Состоит из наиболее непримиримых протестантов. Лидер — священник Зандт. Пацифистская социалистическая партия (НСП). Создана в 1957 г. Председатель — Бюрхграф (с 1961 г.). Выступает с антиимпериалистской программой, но стоит на антикоммунистических позициях. Печатный орган «Бефрайдинг». Социалистическая партия трудящихся (СПТ). Образована в январе 1960 г. Ядро составляют ревизионисты, исключенные из КПН в 1958 г. Председатель — Г. Вагенаар. Печатный орган журнал «Де брюх».

Нидерландское объединение профсоюзов. Находится под влиянием партии труда. Объединяет 510 тыс. чел. (1960 г.). Председатель — ван Вингерден. Католическое рабочее движение. Находится под влиянием КПН. Объединяет ок. 360 тыс. чел. Председатель — Мидделхейс. Национальное объединение христианских профсоюзов. Находится под влиянием протестантской партии. Объединяет ок. 215 тыс. членов. Председатель — М. Рунперт. Единый профсоюзный центр (ЕПЦ). Основан в 1958 г. Входит в ВФП. Руководитель — В. Хартог.

Экономика. В 1961 г. высокие темпы прироста национального продукта и объема промышленного производства, наблюдавшиеся в 1959—1960 гг., сменились застоем. Это объясняется, в первую очередь, сужением возможностей сбыта продукции, в частности, резким падением прироста экспорта (до 3% в 1961 г.). В интересах западногерманских монополий в марте 1961 г. Нидерланды провели ревалоризацию гульдена, что также неблагоприятно сказалось на голландском экспорте. Значительно понизились темпы роста капиталовложений (с 11% в 1960 г. до 7% в 1961 г.), объема розничного товарооборота (с 7 до 4%). Правительство предпринимало меры по ограничению деловой активности и потребительского спроса с целью предотвращения инфляции. Одним из основных мероприятий в этом направлении явилось соглашение между правительством и руководством профсоюзов о фактическом замораживании заработной платы под предлогом борьбы с ростом цен. Экспорт капитала в январе — сентябре 1961 г. превышал его импорт на 1118 млн. гульденов (в 1960 г. — на 113 млн. гульденов). На конец октября 1961 г. в стране насчитывалось 244 иностранных предприятия и в 173 голландских предприятиях участвовал иностранный капитал. Вследствие роста экспорта капитала валютные резервы центрального и коммерческих банков к концу сентября сократились на 1447 млн. гульденов; золотые резервы Нидерландского банка увеличились до 5,7 млрд. гульденов.

Промышленность. Выпуск промышленной продукции в 1961 г. вырос всего на 1,3% (против 13% в 1960 г.). Несколько сократился выпуск продукции в металлообрабатывающей промышленности, на которую падает св. 1/4 стоимости промышленной продукции страны. Снизились темпы роста во всех других отраслях производства средств производства. Сокращение заказов в

наибольшей степени затронуло производство потребительских товаров. Недогрузка производственных мощностей возросла, а ряд предприятий по этой причине переходил на сокращенную рабочую неделю. С введением в строй пятой доменной печи и третьего конвертера производственная база голландской черной металлургии по выпуску чугуна увеличилась до 2,15 млн. т, по стали — до 3 млн. т. Филiaal американской компании «Эссо» строил в районе Роттердама завод по производству ароматических углеводородов мощностью 220 тыс. т в год.

Производство важнейших видов промышленной продукции

	Единица измерения	1959 г.	1960 г.	1961 г.
Электроэнергия	млрд. кетт-ч	15,0	16,4	17,6
Каменный уголь	млн. т	12,0	12,5	12,6
Нефть	тыс. т	1773	1918	2046
Кокс	»	4518	4809	4787
Чугун	»	1139	1346	1456
Сталь	»	1670	1941	1971
Прокат	»	1198	1422	1442
Цемент	»	1600	1798	1903
Серная кислота (100%)	»	797	844	815
Фосфорные удобрения (по содержанию P ₂ O ₅)	»	204	234	228
Азотные удобрения (по содержанию N)	»	355	337	320
Бумага	»	592	654	677
Суда, спущенные на воду	тыс. бр. рег. т	607	567	567
Автомобили легковые и комбинированные ¹	тыс. шт.	28,3	46,6	40,4
Автомобили грузовые ¹	»	8,5	12,5	14,0
Шерстяная пряжа	тыс. т	25	24	24
Хлопчатобумажная пряжа	тыс. т	71	76	76
Пряжа искусственного шелка	»	32	35	34
Штапельное волокно	»	14	15	15
Масло сливочное (заводское)	»	80	100	97
Сыр (заводской)	»	191	192	201
Сгущенное молоко	»	341	386	408
Молочный порошок	»	79	109	103
Маргарин	»	239	239	237

¹ Включая сборку автомобилей.

Сельское хозяйство. Объем с.-х. производства в 1961 г. уменьшился. Положение основной массы фермеров продолжало ухудшаться вследствие роста издержек производства при сохранении (в среднем) того же уровня закупочных цен. поголовье скота на конец 1961 г. составило (тыс.): крупный рогатый скот — 3388 (в т. ч. молочные коровы — 1652), свиньи — 3186, овцы — 284, лошади — 165; насчитывалось 37 млн. кур. Надой молока в 1961 г. 7 млн. т. Средний надой на одну корову — 4154 кг. В с. х-ве в 1961 г. использовалось ок. 100 тыс. тракторов.

Валовой сбор основных сельскохозяйственных культур (тыс. т)

Культуры	1959 г.	1960 г.	1961 г.
Пшеница	4,4	590	482
Рожь	386	460	301
Ячмень	268	291	385
Овес	319	387	431
Сахарная свекла	3314	4173	3316
Сахарная свекла	3098	4676	3854

Транспорт. Протяженность железных дорог (на 1 января 1961 г.) — 3253 км, в т. ч. электрифицированных — 1624 км. Тоннаж морского торгового флота на 1 июля 1961 г. — 4,9 млн. бр. рег. т. Автопарк (1961 г.) — 715 тыс., в т. ч. 540 тыс. легковых автомобилей.

Внешняя торговля. Экспорт в 1961 г. составил (в млрд. гульд.) 15,7, импорт — 18,7. На страны ЕЭС в 1961 г. приходилось 49% импорта и 48% экспорта Нидерландов, на страны ЕАСТ — соответственно 14 и 23%. Крупнейшие торговые партнеры Нидерландов (1961 г.): ФРГ (23% импорта и экспорта), Бельгия — Люксембург (19% импорта и 15% экспорта), Великобритания (7 и 10%), США (11 и 4%).

Денежная единица — гульден (флорин). По курсу Госбанка СССР на 1 июля 1962 г. 100 гульденов = 25,05 руб.

Важнейшие события и внешняя политика. В 1961 г. внутренняя и внешняя политика Нидерландов в значительной степени определялась их участием в НАТО и стремлением удержать под своим колониальным господством Западный Ириан — составную часть Республики Индонезии. Военные расходы достигли рекордной цифры — 1913 млн. гульд., причем правительство наметило их дальнейшее повышение в 1962 г. до 2061 млн. гульденов. С целью покрытия военных расходов правительство проводило политику замораживания заработной платы и отсрочило намечавшееся на 1961 г. снижение налогов. Среди населения Нидерландов усилились антимилиитаристские настроения. В 1961 г. в Амстердаме, Утрехте, Амерсфорте проходили демонстрации за запрещение атомной бомбы и ликвидацию военно-воздушной базы НАТО в Сустерберге. Более 30 тыс. голландцев поставили свои подписи под обращением, требующим ликвидировать эту базу. Представители различных партий и организаций (КПН, группы Релинга из Партии труда, Антиреволюционной партии, различных пацифистских групп, например организации «Церковь и мир» и др.) высказывались за мирное урегулирование вопроса о Зап. Ириане и передачу его на первых порах хотя бы в управление Индонезии (с последующей передачей суверенитета).

В марте в Роттердаме состоялся конгресс Партии труда. Во внешнеполитической резолюции конгресса подчеркивалось «жизненно важное» значение НАТО. Вместе с тем конгресс вынужден был заявить, что Партия труда будет энергично способствовать осуществлению «взаимного разоружения под международным контролем». В мае в Амстердаме под лозунгом борьбы за создание прочного союза широких слоев трудящихся в борьбе против монополистического капитала, за мир, против милитаризации страны прошел XX съезд КПН. Съезд принял обращение к голландскому народу с призывом к борьбе против колонизаторской политики голландского правительства в отношении Зап. Ириана. КПН потребовала немедленного вывода голландских войск с Зап. Ириана. Делегация КПН присутствовала на XXII съезде КПСС.

В области внешней политики голландское правительство прилагало усилия с целью укрепления позиций Нидерландов в ЕЭС и активно выступало за привлечение Англии к участию в этой группировке, рассчитывая создать тем самым противовес ФРГ и Франции. В 1961 г. голландское правительство заключило соглашение с комиссией Евратома о передаче последнему атомного реактора в голландском атомном центре в Петене со всеми прилегающими участками.

В 1961 г. голландское правительство проводило активные военные мероприятия в районе Зап. Ириана, усиливая напряженность в этом районе. В апреле министр иностранных дел Лунс прибыл в США для обсуждения «особо важных проблем», в том числе вопроса о Зап. Ириане. В конце года американские власти, вопреки сделанному ранее заявлению, разрешили пролет голландских военных самолетов, направляющихся в Зап. Ириан, через территорию США. На сессии Генеральной Ассамблеи ООН в конце 1961 г. голландская делегация выступила с предложением учредить комиссию ООН, кото-

рой поручалось бы «исследовать возможность» предоставления «самоопределения» Зап. Ириану. Вследствие решительных возражений СССР и большинства афроазиатских стран голландцам пришлось снять свой проект резолюции.

Участились антисоветские вылазки голландских реакционных кругов. В мае МИД СССР направил правительству Нидерландов ноту протеста по поводу облета и обстрела голландскими военными самолетами советских китобойных судов. В октябре Советское правительство направило правительству Нидерландов ноту, в которой заявило решительный протест против возмутительных и позорных действий голландских полицейских властей, нанесших на аэродроме Схипхол в Амстердаме грубое оскорбление послу СССР. В создавшихся условиях Советское правительство было вынуждено отозвать из Нидерландов своего посла и в связи с этим предложило нидерландскому послу покинуть пределы Советского Союза. В октябре же было сообщено об аресте двух голландских шпионов, проникших в СССР под видом туристов. В январе Советское правительство направило правительству Нидерландов ноту об опасностях, которые повлечет за собой согласие Нидерландов на превращение страны в американскую военную базу ядерного оружия.

Г. Яценко.

Культурная жизнь. Литература. В этой области в 1961 г. не произошло сколько-нибудь значительных событий. Издательства по-прежнему увлекались переизданиями. В частности, вышли новые издания книг русских писателей: Ф. М. Достоевского, Л. Н. Толстого, И. С. Тургенева, А. П. Чехова, М. Горького. Были также переведены и опубликованы произведения А. Кузнецова, А. Коптяевой, М. Шолохова и М. Зощенко.

В ноябре состоялась XI конференция по нидерландской литературе (как фламандской, так и голландской) в Антверпене. Обсуждались, в частности, социальная позиция писателя и вопрос об участии литераторов в телевизионных программах. Как и в предыдущие годы, прогрессивные писатели не были приглашены на конференцию.

В 1961 г. Высшая литературная премия (Государственная премия им. П. К. Хофта) была присуждена поэту В. Э. ван Фрисланду, Художественная премия Сопровождения — молодому писателю А. Косману. Премии «Анна Франк», учрежденные для молодых писателей фондом «Нидерланды — Америка» в США, были присуждены К. Бауэру и Р. ван Зейсту. Другая премия для молодых писателей, им. Рейны Принсен Герлингс, убитой немцами, была присуждена писателю-студенту А. П. ван Хуку за его сатирическую пьесу «Германия сегодня». Одна из наиболее заслуженных наград — это присуждение премии города Гааги молодому писателю Б. ван Лёвену за роман «Камень преткновения», в котором описываются переживания молодого суринамского негра, приезжающего в Голландию.

В. Хьюлст.

Театр. Среди новых нидерландских пьес — «Увязли», театральная инсценировка М. ван Логгема по роману В. Элсхота, остро критическое произведение о недобросовестных работниках рекламы. «Плохое начало» Я. Стала — пьеса о молодом легкомысленном артисте кабаре, который в первый раз открывает настоящую жизнь и в результате этого порождает недостойные знакомства, однако уже никак не может восстановить утраченное доверие людей. Рабочая группа молодых актеров Роттердамского театра осуществила экспериментальные постановки «Психологического теста» В. Ф. Херманса и «Равнобедренных» П. Стерка. Я. Стал и А. Грейданус написали две приятные пьесы для молодежного театра: «Странное путешествие на Луну» и «Тень короля».

Из иностранных пьес ставились «Ловушка для одинокого человека» Р. Тома, «Рассказ о зоопарке» Э. Олби, «Ричард III» Шекспира, «Черт и добрый бог» Ж. П. Сартра, «Неудержимая карьера Артура Уи» Б. Брехта, «Вишневый сад» А. П. Чехова и др. Постановка «Кавказского мелового круга» Б. Брехта стала в 1961 г. крупнейшим событием в театральной жизни Нидерландов. Пьеса была поставлена режиссером Р. Флинком на Голландском фестивале, в ней участвовали многие актеры из различных трупп.

Б. Хьюлсинг.

Музыка. В 1961 г. оркестр Филармонии исполнил следующие новейшие нидерландские произведения: Ностальгия Р. Эсера; Четвертая симфония Л. ван Делдена; Концерт для гобоя О. ван Хемела; Партита Х. Хенкеманса; Симфония О. Кеттингга; Калейдоскоп Г. Ландре; Вторая симфония Л. Ортега. Из других произведений исполнялись: Танцевальная сюита Б. Бартока; Три пьесы для оркестра А. Берга; Оркестровая соната В. Эгга; Ноктюрны и арии В. Хенце; Третья симфония А. Онеггера, Первый концерт для скрипки С. Прокофьева и др. «Оркестр резиденции» исполнял Игры К. Дебюсси; Концертную музыку П. Хиндемита; Летний вечер Э. Кодай и т. д. Нидерландский камерный оркестр под руко-

водством Ш. Гольдберга выступал в Израиле и в США. В Гааге создан Симфонический камерный оркестр (дирижер — Я. Стотейн). Нидерландская опера поставила только одно новое произведение — оперу И. Стравинского «Царь Эдип». Молодые музыканты создали ансамбль духовых инструментов Нидерландов, которым управляет Т. де Клерк. Лейденский студенческий хор «Коллегиум музикум» отметил 25-летие своего существования. Делфтский «Мадригальный хор» отпраздновал свое 15-летие.

Во время Голландского фестиваля 1961 г. Нидерландская опера показала постановки опер «Бенвенуто Челлини» Берлиоза, «Симоне Бокканегра» Верди и «Принцесса Турандот» Пуччини. Специально собранный фестивальный ансамбль под управлением К. М. Джулини дал несколько представлений «Женитьбы Фигаро» Моцарта. «Вуппертальская сцена» показала премьеру оперы «Кардийяк» Хиндемита. Оркестр Филармонии устроил, по случаю 50-летия Товарищества нидерландских композиторов, концерт из произведений нидерландских авторов; особое внимание было уделено нидерландской хоровой культуре. Во время «Амстердамского месячника искусства» были исполнены новые нидерландские произведения. В Маастрихте состоялась неделя музыки, которая целиком была посвящена произведениям нидерландских композиторов. В Тилбурге любители музыки смогли прослушать в концертном исполнении оперу Мусоргского «Хованщина». Ее исполнили (впервые в Нидерландах) солисты, Брабантский оркестр и Тилбургский музыкальный хор под общим управлением Ф. Дуса. В феврале в Амстердаме был создан кружок Яначека. По приглашению этой организации Пражский квартет смычковых инструментов посетил Голландию, где исполнял произведения Яначека. 26 февраля в Утрехте состоялся съезд Союза симфонических оркестров, в который входят практически все нидерландские оркестры. *Н. Шуйт.*

Кино. Единственный голландский полнометражный художественный фильм, выпущенный на экран в 1961 г. — «Нож» (реж. Ф. Радемакерс, по рассказу Х. Клауса). Мальчик из католического города Лимбурга крадет нож с миссио-

нерской выставки. Это символ бунта против мира взрослых, против фальши, грубости, недостойного поведения. За эту картину Ф. Радемакерс получил во время недели фильма в Арнеме премию «Серебряная роза». Привлек внимание публики и короткометражный художественный фильм «Дом» (реж. Л. А. ван Гастерен, по сценарию Я. Фреймана), получивший в Сан-Франциско приз «Золотые ворота», а на лейпцигской неделе короткометражных и документальных фильмов — почетный отзыв. Из документальных кинокартин особенно интересен фильм «Низменная земля» Г. Слейфера — впечатляющий рассказ о вековой борьбе голландцев с морем.

В. Хюльсинг.

Изобразительное искусство. 1961 г. был богат событиями в области изобразительного искусства. В феврале Амстердамский городской музей отпраздновал свое 65-летие. Юбилей был отмечен выставкой «Пионеры XX века» и изданием богато иллюстрированной книги на ту же тему, освещающей историю современного искусства с точки зрения сегодняшнего дня. В апреле Государственный музей выставил для широкого обозрения полученную им в дар коллекцию И. де Брёйна — ван дер Лёва. Эта коллекция содержит автопортрет Рембрандта в виде апостола Павла и другие крупные работы многих больших мастеров XVII в., а также великодушное собрание графики Рембрандта. В июне Государственный музей Крёллера-Мюллера открыл для публики новый Сад изящных искусств, прилегающий к зданию музея. В саду на фоне замечательного лесного ландшафта выставлены произведения современного изобразительного искусства. Наконец, в декабре Городской музей ван Аббе в Эйндховене отпраздновал свой 25-летний юбилей, устроив выставку «Компас», которая наглядно показала голландской публике положение изобразительного искусства в Париже с 1945 г. до настоящего времени. Состоялся и целый ряд других выставок (шведского искусства, бронзовой скульптуры итальянского возрождения, творчества английского скульптора Г. Мура и т. д.). Собрания современного нидерландского изобразительного искусства были показаны в различных странах. *В. Хюльст.*

НИКАРАГУА

Общие сведения. Никарагуа — государство в Центральной Америке. Республика. Площадь — 148 тыс. км². Население по оценке 1960 г. — 1477 тыс. чел., 69% — метисы, ок. 10% — негры. Столица — г. Манагуа (200 тыс. жит. в 1959 г.). Гос. язык — испанский.

Государственный строй. Глава государства и правительства — президент, избираемый на 6 лет (с 1957 г. — Л. Сомоса Дебайле). Высшим законодательным органом считается двухпалатный конгресс, состоящий из сената и палаты депутатов. Фактически в стране существует реакционная диктатура.

Политические партии и профессиональные союзы. Либерально-националистическая партия. Правящая партия. Объединяет представителей реакционной промышленной буржуазии, тесно связанной с монополиями США, а также помещиков-латифундистов; лидер — Л. Сомоса. Традиционная консервативная партия. Представляет интересы помещиков, торговой буржуазии и клерикальных кругов; лидеры — К. Куадра Пасос, генерал Э. Чоморро. Никарагуанская консервативная партия. Образовалась в 1957 г. в результате раскола Традиционной консервативной партии. Оппозиционная партия; лидер — К. Вадо. Республиканская мобилизация. Возникла в 1958 г. Объединяет мелкую буржуазию и прогрессивную интеллигенцию. Выступает против диктатуры, за аграрную реформу, пересмотр иностранных концессий. Независимая либеральная партия. Выражает интересы национальной буржуазии, выступающей за проведение некоторых реформ. Социально-христианская партия. Правая католическая партия, находящаяся в оппозиции. Партия национального возрождения. Объединяет часть мелкой буржуазии и городской интеллигенции. Выступает против диктаторского режима Л. Сомосы. Социалистическая партия. Партия рабочего класса, создана в 1940 г. в результате преобразования Коммунистической партии Никарагуа. За-

прещена. Патриотическая молодежь. Создана в 1960 г. под влиянием идей кубинской революции. Объединяет студентов, рабочих, представителей мелкой и средней буржуазии. Единственный никарагуанский фронт. Создан в 1960 г. в Венесуэле никарагуанскими политическими эмигрантами, ставит целью свержение диктаторского режима.

Существуют два профсоюзных объединения — Федерация трудящихся Никарагуа и Всеобщая конфедерация трудящихся Никарагуа. Имеются также мелкие профсоюзы. Всего в профсоюзах — 7—10 тыс. членов.

Экономика. В экономике господствует иностранный, гл. обр. американский, капитал («Юнайтед фрут» и «Американ раббер»). На протяжении 1961 г. экономическое положение страны резко ухудшилось, особенно в результате сильного падения цен на мировом рынке на хлопок и кофе. Это сказалось в первую очередь на положении трудящихся — выросла безработица, снизилась заработная плата (за период 1950—60 гг. заработная плата трудящихся уменьшилась на 50%). Производство основных экспортных культур в 1961 г. (тыс. т, оценка): кофе — 26,3, хлопок-волокно — 33, сахар-сырец — 73. Поголовье в 1959 г. (тыс.): крупный рогатый скот — 1334, свиньи — 675, лошади — 195, мулы — 58.

Ок. 80% всей территории покрыто лесами, пригодными для промышленной эксплуатации. Имеется много деревьев ценных пород (кедр, красное, кампшевое дерево и т. д.). В лесной пром-сти господствуют американские и канадские компании. Промышленное значение имеет добыча золота и серебра, сосредоточенная в руках американских компаний. Протяженность ж. д. — ок. 500 км, шоссе — 5045 км (из них с твердым покрытием 1065 км). В 1959 г. экспорт — 65 млн. кордоб, импорт — 66,8 млн. кордоб. Основные статьи экспорта: кофе — 44% и хлопок — 34%. Денежная единица — кордоба. 7 кордоб = 1 долл. США.

Важнейшие события и внешняя политика. В 1961 г. в стране не прекращалась вооруженная борьба отдель-

ных повстанческих отрядов, которые совершали нападения на правительственные войска и учреждения. Несмотря на политику репрессий, проводимую правительством, ширилось забастовочное движение. В апреле — мае бастовали рабочие кожевенной промышленности, печатники и строители. В сентябре профсоюзная федерация учителей Никарагуа опубликовала обращение к общественности, в котором осудила отношение правительства к тяжелому экономическому положению учителей. В октябре происходила забастовка студентов с.-х. ф-та ун-та Манагуа. Усилилось крестьянское движение. В мае правительственные карательные отряды жестоко подавили движение 10 тыс. крестьян и индейцев, оказывавших сопротивление попыткам американских компаний отобрать их земли в районе г. Леона и залива Фонсека. В первомайском митинге участвовало св. 30 человек; он вылился в демонстрацию против американского империализма и диктатуры Сомосы. Напуганное ростом народного движения, правительство Сомосы постоянно сохраняло в стране осадное положение и отменило все конституционные гарантии. Репрессии особенно усилились после встречи военных руководителей стран Центральной Америки в Гватемале в сентябре, которая была организована по прямому указанию США. На этой встрече обсуждался вопрос о

борьбе с национально-освободительным движением в странах Центр. Америки. В октябре правительство объявило, что оно якобы раскрыло «террористический заговор». В ноябре в г. Манагуа также по обвинению в террористической деятельности был арестован ряд лиц.

Правительство Сомосы полностью поддерживало агрессивные планы США, направленные на удушение Кубы. На территории Никарагуа был организован ряд военных лагерей и учебных центров, где под руководством американских инструкторов обучались банды кубинских контрреволюционеров и других наемников. США использовали территорию Никарагуа для организации вооруженной интервенции против Кубы в апреле. В ноябре в Никарагуа состоялось совещание министров обороны Гватемалы, Никарагуа, Коста-Рики, Гондураса и Сальвадора, где велись переговоры о заключении военного пакта, направленного против Кубы. В декабре Никарагуа голосовала в Совете ОАГ за колумбийское предложение о созыве консультативного совещания министров иностранных дел ОАГ для обсуждения т. н. «кубинского вопроса» и безоговорочно поддерживала все другие антикубинские акции США. Политика Сомосы в отношении Кубы встретила решительное сопротивление никарагуанского народа.

М. В.

НОВАЯ ЗЕЛАНДИЯ

Общие сведения. Новая Зеландия — государство в юго-зап. части Тихого океана. Входит в состав Содружества, возглавляемого Великобританией. Площадь — 268,7 тыс. км². Население (по данным переписи, апрель 1961 г.) — 2 415 тыс. чел. (в т. ч. 167 тыс. коренного населения — маори). Столица — г. Веллингтон (Уэллингтон) — 150,5 тыс. жителей (без г. Хатта). Крупнейший экономический центр — г. Окленд — 448,4 тыс. жителей.

Новая Зеландия имеет колонии: о-в Ниуэ (площадь — 259 км², население — 4,9 тыс. чел.), о-ва Кука (площадь — 234 км², население — 18,5 тыс. чел.), о-ва Токелау (площадь — 10 км², население — 1,9 тыс. чел.). Осуществляет опеку над о-вом Науру (совместно с Великобританией и Австралийским Союзом; с 1946 г. управление подопечной территорией осуществляется от имени трех государств Австралийским Союзом). Официальный язык и язык подавляющего большинства населения — английский. Часть маорийского населения сохранила родной язык (маорийский диалект полинезийского языка).

Государственный строй. Глава государства — английский король (с 1952 г. — королева Елизавета II), представляемый генерал-губернатором (с 1957 г. по 1961 г. — лорд Кобхем; с декабря 1961 г. — бригадир Б. Фергюссон). Высший законодательный орган — однопалатный парламент (палата представителей). В палате представителей Национальная партия имеет 46, Лейбористская партия — 34 места. Правительство состоит из представителей Национальной партии. Премьер-министр и министр иностранных дел — К. Холиок. Заместитель премьер-министра — Дж. Маршалл.

Политические партии и профессиональные союзы. **Национальная партия.** Осн. в 1921 г. Крупнейшая буржуазная партия страны. Лидер — К. Холиок. **Лейбористская партия.** Осн. в 1909 г. Входит в Социалистический интернационал. Лидер — У. Нэш. **Партия социального кредита.** Буржуазная партия, выступающая с демагогическими лозунгами. **Коммунистическая партия.** Осн. в 1921 г. Генеральный секретарь — В. Уилкоккс. Партия издаёт еженедельную газету «Пиплаз войс» и еже-

месячный журнал «Нью Зиланд коммюнист ревью». Общее число членов профсоюзов — 332 тыс. Большинство профсоюзов объединено **Новозеландской федерацией труда** (осн. в 1937 г.; входит в МКСП).

Экономика. В 1961 г. произошло резкое ухудшение экономического положения страны, вызванное прежде всего падением цен на основные товары новозеландского экспорта — шерсть, масло, сыр и мясо. Индекс экспортных цен к июню 1961 г. на эти товары упал соответственно до 961, 857, 992 и 948 (1960 г. — 1000). Возник кризис платежного баланса. Валютные запасы страны сократились со 100,2 млн. новозел. ф. в сентябре 1960 г. до 53,5 млн. новозел. ф. в сентябре 1961 г. Усилилась инфляция. Для сдерживания ее правительство проводило политику ограничения кредита. Были приняты дополнительные меры для сокращения импорта. Правительство объявило о временном ограничении иммиграции. Для расширения возможностей получения иностранных займов Новая Зеландия в сентябре 1961 г. вступила в члены МВФ и МБРР. Экономические трудности страны усугублялись общей обстановкой неуверенности, сложившейся в Новой Зеландии в связи с намечающимся вступлением Великобритании в «общий рынок», что грозит стране потерей английского рынка, который поглощает св. 1/2 новозеландского экспорта.

Сельское хозяйство. Число занятых — ок. 130 тыс. чел. На долю животноводства приходится св. 85% всей с.-х. продукции. Поголовье на 1960 г. (тыс.): крупный рогатый скот — 5 992 (в т. ч. молочные коровы — 1 887), овцы — 47 134, свиньи — 660. В 1960/61 г. произведено (тыс. т): масла — 209,9, сыра — 98,5, мяса — 101, шерсти — 267 (на базе невытоя). Сбор основных с.-х. культур в 1960/61 г. (тыс. т): пшеница — 225, ячмень — 75, овес — 37.

Промышленность. В обрабатывающей промышленности (в апреле 1961 г.) было занято 232,4 тыс. чел. В 1961 г. добыча угля — 2 964 тыс. т, производство электроэнергии — 6,8 млрд. квт-ч.

В 1961 г. в Окленде вступил в строй первый в Новой Зеландии завод прокатки алюминия (стоимость строительства — 2,5 млн. новозел. ф.). Производственная

мощность завода — 5 тыс. *т* алюминиевого листа в год. Сырье (металл) импортируется из Канады. На Северном острове, в районе Таранаки, обнаружены большие залежи природного газа.

Т р а н с п о р т. Протяженность ж. д. — 5,5 тыс. км (1958 г.), автомобильных — св. 80 тыс. км. В 1961 г. насчитывалось 541 тыс. легковых и св. 127 тыс. грузовых автомобилей. По внутренним авиалиниям в 1960/61 г. перевезено 745 тыс. пассажиров и 64 тыс. *т* грузов.

Д е н е ж н а я е д и н и ц а — новозеландский фунт, равный англ. ф. ст.

И. Л.

Важнейшие события и внешняя политика. Ухудшение экономического положения и попытки правительства найти выход из экономических затруднений за счет снижения жизненного уровня трудящихся привели к обострению классовой борьбы. Недовольство трудящихся экономической политикой правительства нашло свое выражение в решениях ежегодной конференции Федерации труда Новой Зеландии, состоявшейся в мае 1961 г. Конференция выступила против экономических мер правительства. Она отказалась подтвердить бывшую до этого «традиционной» для новозеландского профдвижения линию поддержки существующей в стране системы государственного арбитража при трудовых конфликтах (эта линия была одной из основ проводившейся правым руководством профдвижения политики классового сотрудничества). Представители ряда профсоюзов выразили недовольство политикой Лейбористской партии как не отвечающей интересам трудящихся. Федерация труда Новой Зеландии решительно высказалась против намерения правительства отменить существующую в стране систему обязательного членства в профсоюзах и заявила о необходимости осуществления «любых действий», которые окажутся нужными для защиты интересов профсоюзов и их членов.

Несмотря на тяжелое экономическое положение страны, правительство Новой Зеландии приняло программу усиления вооруженных сил. Целью этой программы объ-

явлено создание эффективных сил, которые могли бы в соответствии с «нуждами СЕАТО» быть использованы «в местах беспорядков» в Юго-Вост. Азии. Намечено увеличение сухопутных вооруженных сил до 13 тыс. чел.

В области внешней политики внимание новозеландского правительства было сконцентрировано на вопросах, связанных с намечавшимся вступлением Великобритании в «общий рынок». В мае Холиок официально обратился к Кеннеди с просьбой обеспечить доступ новозеландским товарам на рынок США в случае вступления Великобритании в «общий рынок». Подобное же обращение было направлено правительству Канады. В июле в Веллингтоне состоялись переговоры между министром по делам Содружества Д. Сэндисом и новозеландским правительством в связи с возможным вступлением Великобритании в «общий рынок», практически оказавшиеся безрезультатными. В ноябре—декабре заместитель премьер-министра Дж. Маршалл посетил столицы всех стран, входящих в «общий рынок», а затем в течение пяти дней вел переговоры в Лондоне с англ. правительством о возможных последствиях вступления Великобритании в «общий рынок» для англо-новозеландской торговли.

В основных вопросах международной политики (вопросе о разоружении, о Берлине и др.) правительство Национальной партии продолжало придерживаться политики следования агрессивной линии США и Великобритании. В марте Холиок присутствовал на сессии Совета СЕАТО в Бангкоке. 17—18 июля в Веллингтоне проходили переговоры между представителями Юж. Кореи и правительством Новой Зеландии по вопросам «обороны» и торговли.

На основании проведенного в мае 1961 г. по решению ООН плебисцита в Зап. Самоа 1 января 1962 г. была провозглашена независимость этой территории, а Новая Зеландия перестала осуществлять опеку над ней.

И. Лебедев.

НОВАЯ КАЛЕДОНИЯ

Новая Каледония — остров в юго-зап. части Тихого океана. Владение («заморская территория») Франции. Площадь, включая мелкие соседние о-ва, — 19 тыс. км². Население (оценка 1960 г.) — 77 тыс. чел., в т. ч.: меланезийцев — 52%, европейцев (французов) — 34%. Администр. центр — Нумеа (23 тыс. жит.). Управляется губернатором, назначаемым правительством Франции. Избираемая населением территориальная ассамблея (30 депутатов) — совещательный орган. Губернатор является одновременно ген. комиссаром Франции на Тихом океане и верховным комиссаром на о-вах Новые Гебриды, находящихся в совместном англо-французском управлении.

Основу экономики составляет горнодобывающая пром-сть. В 1960 г. добыто (тыс. *т*): никелевой руды —

2262 (в 1959 г. — 1,4 млн. *т*), хромовой руды — 39, железной руды — 276. Выплавка никеля — 15 тыс. *т*. Добычу и выплавку никеля ведет французская компания «Ла Никель». На р. Ята ГЭС мощностью 68 тыс. *квт*. С. х-вом занимаются гл. обр. фермеры-французы, использующие наемных рабочих-меланезийцев. Главные с.-х. культуры — кофе, кукуруза, фрукты, кокосовая пальма. поголовье скота в 1957 г. (тыс.): крупный рогатый скот — 104, козы — 21, овцы — 6, свиньи — 18, лошади — 10. Экспорт в 1959 г. (тыс. *т*): никелевая руда — 772, железная руда — 311 (1958 г.), никель — 26, хромовая руда — 45, копра — 2,4. В экспорте доля Франции — 65%, в импорте — 75%. Грузооборот порта Нумеа в 1958 г. (тыс. *т*): выгрузка — 920, погрузка — 576.

НОРВЕГИЯ

(К о р о л е в с т в о Н о р в е г и я)

Общие сведения. Норвегия — государство в Сев. Европе, на Скандинавском полуострове. Конституционная монархия. Площадь — 324 тыс. км². Население (оценка на 1 января 1962 г.) — 3626 тыс. чел. Столица — г. Осло (482 тыс. жит. на 1 января 1961 г.); крупный город — Берген (116 тыс. жит.). Норвежцы составляют ок. 98% населения. Большинство верующих — лютеране. Владения Норвегии: в Сев. Ледовитом океане — архипелаг Свальбард (о-ва Шпицберген и др., общая площадь —

62 тыс. км², норвежское население — ок. 1,3 тыс. чел.), в Атлантическом океане — о-в Ян-Майен (372 км²), о-в Буве (58 км²).

Государственный строй. Глава государства — король (с 1957 г. — Улаф V). Высший орган законодательной власти — парламент (стортинг), состоящий из 150 депутатов, избираемых населением на 4 года. Из своих депутатов стортинг избирает верхнюю палату (лагтинг — 38 депутатов), остальные депутаты составляют нижнюю

палату (одежды). Партийный состав стортинга, избранного в сентябре 1961 г. (в скобках состав стортинга, избранного в 1957 г.): Норвежская рабочая партия (НРП) — 74(78), партия Хейре — 29(29), партия Венстре — 14(15), Партия центра — 16(15), Христианско-народная партия — 15(12), Социалистическая народная партия — 2(0). Исполнительную власть осуществляет король через назначаемое им правительство (Государственный совет). Правительство сформировано в 1955 г. из представителей НРП. Премьер-министр — Э. Герхардсен, министр иностранных дел — Х. Ланге.

Политические партии и профессиональные союзы. Норвежская рабочая партия (НРП). Основана в 1887 г. Входит в Социалистический интернационал. На выборах в стортинг в 1961 г. получила 47,1% голосов. Председатель — Э. Герхардсен. Центральный орган — газета «Арбейдербладет». Партия Хейре (Правая). Основана в 1884 г. Выражает интересы крупной буржуазии. На выборах получила 18,6% голосов. Председатель — А. Чёс. Печатные органы — газеты «Моргенбладет» и «Афтенпостен». Партия Венстре (Левая). Представляет интересы гл. обр. средней буржуазии и либеральной интеллигенции. На выборах получила 7,2% голосов. Председатель — Б. Рёйселаня. Центральный орган — газета «Дагбладет». Партия центра (до 1959 г. называлась Крестьянской партией). Основана в 1920 г. Представляет интересы зажиточного крестьянства. На выборах получила 6,9% голосов. Председатель — П. Бортен. Центральный орган — газета «Нашунен». Христианско-народная партия (ХНП). Основана в 1933 г. Связана с лютеранской церковью. В партию входит гл. обр. мелкая и средняя буржуазия. На выборах получила 9,4% голосов. Председатель — Э. Харейде. Центральный орган — газета «Вортланн». Коммунистическая партия Норвегии (КПН). Основана в 1923 г. На выборах получила 2,9% голосов. Председатель — Э. Лёвлиен. Центральный орган — газета «Фрихетен». Социалистическая народная партия (СНП). Основана в 1961 г. На выборах получила 2,3% голосов. Председатель — К. Лёфснес. Печатный орган — газета «Ориентеринг».

Объединение профсоюзов Норвегии (ОПН). Основано в 1899 г. Объединяет 43 отраслевых профсоюза с общим числом членов 600 тыс. (1960 г.). Председатель — К. Нурдаль. Норвежские профсоюзы работают под руководством НРП и входят в МКСП.

Экономика. Доля промышленности в национальном доходе в 1960 г. составила 32%, строительства — 9%, сельского и лесного хозяйств — 11%, рыболовства и китобойного промысла — 2%, транспорта — 11%, торговли и др. непроизводительных услуг — 35%. В 1961 г. валовой нац. продукт в неизменных ценах вырос на 5% (в 1960 г. — на 6%), капиталовложения выросли на 3% (в 1960 г. — более чем на 4%). В связи с угрозой инфляции норвежские банки с середины 1961 г. осуществляли на основе соглашения, заключенного между правительством и комитетом банковского сотрудничества, политику ограничения кредитов.

Промышленность. Объем промышленного производства в 1961 г. вырос по сравнению с 1960 г. на 6% (в 1960 г. — на 7%). В связи со вступлением Норвегии в ЕАСТ развивался процесс слияния и реорганизации многих норвежских предприятий (особенно в машиностроении и легкой промышленности) с целью повышения их конкурентоспособности. В энергоемких экспортных отраслях (электрометаллургии, электрохимии и целлюлозно-бумажной промышленности) вводились новые мощности. В промышленном строительстве важную роль играли государственные и иностранные капиталовложения.

Производство важнейших видов промышленной продукции

Виды продукции	Единица измерения	1959 г.	1960 г.	1961 г.
Электрэнергия	млрд. кВт-ч	28,6	31,0	33,0
В т. ч. на ГЭС	»	28,4	30,7	32,8
Железная руда	млн. т	1,8	1,9	1,9
Пириты	тыс. т	732	790	800
Чугун	»	338	373	382
Сталь	»	426	478	486
Ферросплавы	»	285	340	377
Медь	»	19	21	22
Цинк	»	49	44	46
Алюминий	»	145	172	185
Никель	»	26	30	32
Магний	»	10	12	14
Азотные удобрения (содерж. N)	»	247	266	292
Древесная масса	»	705	772	770
Целлюлоза	»	678	734	735
Бумага и картон	»	714	800	820
Древесноволокнистые плиты	»	110	126	130
Цемент	млн. т	1,1	1,2	1,2
Торговые суда (спуск на воду)	тыс. бр. рег. т	307	199	300

Установленная мощность электростанций в начале 1961 г. составила ок. 6,5 млн. кВт, в т. ч. ГЭС — 6,4 млн. кВт. В 1961 г. на ГЭС (в частности, Токке и Рёссога) были введены турбогенераторы общей мощностью ок. 500 тыс. кВт. Окончилось строительство нефтеперерабатывающего завода фирмы «Эссо» в районе Осло (мощность ок. 2 млн. т нефти в год). Велось строительство 3-й очереди государственного алюминиевого завода в Ордале (мощность — 36 тыс. т алюминия в год). Общая мощность алюминиевой промышленности в конце 1961 г. составила ок. 200 тыс. т металла в год. В 1961 г. было начато строительство ряда крупных предприятий в Сев. Норвегии: целлюлозно-бумажного комбината в Киркенесе мощностью 600 тыс. т крафт-бумаги в год (акции разделены поровну между норвежским и финским правительствами, сырье будет поступать из Сев. Финляндии); завода ферросплавов в районе Тромсё мощностью 20 тыс. т ферросилиция в год; завода карбида кальция в Вердальсёре (40 тыс. т в год).

Сельское хозяйство. Сырая погода отрицательно сказалась на качестве зерна и картофеля. Производство молочных продуктов увеличилось.

Сбор основных сельскохозяйственных культур (тыс. т)

	1959 г.	1960 г.	1961 г.
Пшеница	20	23	27
Рожь	1	4	2
Ячмень	304	400	420
Овес	118	173	180
Картофель	1071	1247	1250
Кормовые травы (сено)	2753	3033	3000

Поголовье скота (июнь 1960 г., тыс. голов): крупный рогатый скот — 1133, в т. ч. молочные коровы — 603; овцы — 1858; козы — 90; свиньи — 500. Надой молока в 1960 г. — ок. 2 млн. т, производство сливочного масла — 20 тыс. т. В сельском хозяйстве в 1961 г. имелось 45 тыс. тракторов.

Рыболовство и китобойный промысел. Улов рыбы и добыча китов находились, как и в предыдущие годы, на низком уровне. Основными причинами этого норвежские специалисты считают сокращение ресурсов т. н. зимней сельди у берегов Зап. Норвегии и поголовья китов в Антарктике вследствие активного лова, а также неблагоприятную конъюнктуру на

мировом рынке продуктов сельдяного и китобойного промыслов. Общий улов рыбы составил (тыс. т): 1956 г.—1986 (рекордный для Норвегии), 1957 г.—1574, 1958 г.—1215, 1959 г.—1360, 1960 г.—1307, 1961 г.—1310. Китобойный промысел в Антарктике вели 8 флотилий с 80 судами-китобойцами. Одна китобойная флотилия (судно-база и 10 судов-китобойцев) была продана Японии. Общее производство рыбного и китового жира составило (тыс. т): 1959 г.—206, 1960 г.—189, 1961 г.—174.

Транспорт. Тоннаж торгового флота на конец 1961 г. составил 12 млн. т (суда св. 100 бр. рег. т без рыболовных судов). Св. 75% тоннажа построено за последние десять лет. Чистые доходы от судоходства—3,2 млрд. крон (в 1960 г.—3,07 млрд. крон). Протяженность железных дорог (1960 г.)—4,5 тыс. км, в т. ч. электрифицированных—1,6 тыс. км. Автомобильный парк на 1 января 1961 г.—333 тыс. шт., в т. ч. 210 тыс. легковых автомобилей.

Внешняя торговля. Импорт в 1961 г. составил 11,5 (в 1960 г.—10,4) млрд. крон, экспорт—6,6 (в 1960 г.—6,3) млрд. крон. Выручка от экспорта покрыла лишь 57% стоимости импорта. В экспорте в 1960 г. преобладали (в % от общей стоимости): металлы—27, целлюлозно-бумажные товары—21, рыба и рыбопродукты—14; в импорте преобладали (в %): промышленное оборудование—15, суда—14, минеральное топливо—12, металлы—12.

Географическое направление внешней торговли Норвегии (в %)

	Импорт		Экспорт	
	1960 г.	1961 г.	1960 г.	1961 г.
Страны ЕАСТ	37,3	39,3	43,5	43,0
В том числе:				
Великобритания	15,0	15,7	22,6	20,8
Швеция	15,9	16,4	12,1	12,3
Дания	4,1	4,6	6,4	7,9
Страны ЕЭС	32,9	32,3	25,7	24,9
В том числе:				
ФРГ	19,4	19,8	13,7	13,5
Нидерланды	5,7	5,2	3,8	3,4
США	8,4	7,0	6,8	8,3
Социалистические страны	3,4	3,1	4,8	4,4
В т. ч. СССР	1,2	1,2	1,5	1,4

Воаросший дефицит торгового баланса (4,9 млрд. крон против 4,1 млрд. крон в 1960 г.) привел к росту дефицита платежного баланса (с 0,9 млрд. крон в 1960 г. до 1,5 млрд. крон).

Денежная единица— норвежская крона. По курсу Госбанка СССР на 1 июля 1962 г. 100 норвежских крон равны 12,61 руб.

Важнейшие события и внешняя политика. События политической жизни Норвегии в 1961 г. в большой степени определялись подготовкой к очередным выборам в стортинг. Состоявшийся в марте X съезд КПН констатировал, что важнейшей задачей партии в области внутренней политики является борьба за ограничение власти норвежского и иностранного монополистического капитала в ключевых отраслях экономики; в области

внешней политики съезд выдвинул лозунг: «Нейтральная Норвегия— часть безатомной и нейтральной Северной Европы». На состоявшемся в апреле очередном съезде НРП ее правое руководство продолжало отстаивать политику поощрения инвестиционной деятельности норвежского и иностранного монополистического капитала, участия Норвегии в НАТО и поддерживало предложение монополистических кругов о присоединении Норвегии к ЕЭС. Результатом этой политики руководства НРП явился открытый раскол партии. Сразу после съезда члены левой оппозиции, объединявшиеся ранее вокруг газеты «Ориентеринг», вышли из НРП и создали в Осло собрание, на котором было решено создать Социалистическую народную партию. Во временном программном заявлении СНП сказано, что партия ставит своей целью борьбу за социалистическую Норвегию, за выход из НАТО, за разоружение, за неприсоединение к ЕЭС, за нейтралитет. Проходивший в апреле съезд партии Венстре принял резолюцию против размещения атомного оружия в Норвегии. По всей стране проходила кампания по сбору подписей под обращением к стортингу и правительству с призывом не создавать атомных баз на норвежской территории. Состоявшиеся 11 сентября выборы в стортинг, во время которых НРП потеряла 4 мандата и лишилась абсолютного большинства голосов в стортинге, а СНП получила 2 мандата, отразили недовольство избирателей гонкой вооружения, членством в НАТО и активизацией военного сотрудничества с ФРГ.

На эту сторону внешней политики Норвегии было обращено внимание в ноте Советского правительства правительству Финляндии от 30 октября 1961 г., в которой говорилось, что Норвегия, подвергшаяся в годы второй мировой войны немецкой оккупации, вновь оказалась вовлеченной в сферу военного и политического влияния западногерманского милитаризма, что Норвегия предоставила ФРГ право использовать норвежские военные базы и строить военные склады, что западногерманские офицеры и генералы, работающие в штабе северной зоны НАТО в пригороде Осло—Кольсосе, получили возможность инспектировать норвежские военные части и объекты, что Норвегия по заключенному в конце 1960 г. соглашению с ФРГ производит для Западной Германии боеприпасы, торпедные катера и противолодочное оружие. В ноябре состоялся визит военного министра ФРГ Штрауса в Норвегию, вызвавший возмущение широких слоев норвежской общественности. Массовые митинги протеста прошли в Осло и Бергене. Жители города Буде, разрушенного в 1940 г. германской авиацией, настояли на отмене запланированного посещения Штраусом этого города.

В октябре в Норвегии было торжественно отмечено 100-летие со дня рождения великого норвежского ученого, полярного исследователя, общественного и политического деятеля Фритьофа Нансена.

В ноябре—декабре министр иностранных дел Х. Ланге посетил с официальным визитом Советский Союз, где он вел переговоры с Председателем Совета Министров Н. С. Хрущевым и министром иностранных дел А. А. Громыко по вопросу советско-норвежских отношений. В декабре было подписано торговое соглашение между СССР и Норвегией на 1962—64 гг.

Декабрьский пленум КПН одобрил и поддержал решения XXII съезда КПСС.

М. Сагалов.

ОБЪЕДИНЕННАЯ АРАБСКАЯ РЕСПУБЛИКА (САР)

Общие сведения. Объединенная Арабская Республика— государство на северо-востоке Африки. Площадь—ок. 1 млн. км². Население—25 586 тыс. чел.

(на март 1961 г., перепись), гл. обр. арабы, незначительные национальные меньшинства— греки, армяне, итальянцы и др. По религии ок. 90%— мусульмане-

сунниты, остальные — христиане. Государственный язык — арабский. Столица — г. Каир (3 299 тыс. чел. в марте 1961 г., перепись).

Государственный строй. Действует временная конституция от 5 марта 1958 г. Глава государства — президент (одновременно — глава правительства и верховный главнокомандующий вооруженными силами), избирается всеобщим голосованием (с 21 февраля 1958 г. — Гамаль Абдель Насер); осуществляет исполнительную власть, назначает и смещает вице-президентов и министров.

В ноябре 1961 г. опубликован правительственный декрет о роспуске высшего органа законодательной власти — Национального собрания. Согласно правительственному заявлению, верховным органом власти будет Генеральный конгресс Национального Союза, который разработает также принципы постоянной конституции ОАР.

Политические партии, профессиональные союзы и другие общественные организации. **Н а ц и о н а л ь н ы й С о ю з** — единственная легальная политическая организация, руководимая и контролируемая правительством (деятельность других политических организаций и партий запрещена с января 1953 г.). Председатель Национального союза — Г. А. Насер. С мая 1960 г. Национальный союз контролирует газеты и периодические издания, руководит профсоюзными и молодежными организациями.

Ф е д е р а ц и я п р о ф с о ю з о в О А Р — единый профсоюзный центр, создан в 1960 г. на базе существовавших 1300 профорганизаций; включает 44 отраслевых профсоюза (ок. 400 тыс. чел.); председатель Исполкома федерации — Анвар Салам. Профсоюзы ОАР входят в ВАФП.

Экономика. ОАР — аграрная страна, в ее с. х-ве занято (1960 г.) 54% самодеятельного населения, в промышленности и строительстве — 13%, в торговле — 9,5%, на транспорте — 3,5%, в услугах и прочих сферах деятельности — 20%.

К августу 1961 г. в результате дальнейшей национализации иностранных и частных компаний государственный сектор охватывал уже св. 400 компаний. В начале 1961 г. были национализированы: крупнейшая судоходная египетская компания «Хедиван мейл лайн» и все суда торгового флота, 4 крупные хлопкоочистительные компании, Итало-египетский банк и др. В июле 1961 г. был издан декрет, предусматривавший национализацию всех банков, страховых и части крупных коммерческих компаний (всего 75 учреждений) и аннулирование ряда концессий, выданных иностранному капиталу. Государственные организации (получив 50% акций) будут осуществлять контроль над крупнейшими предприятиями, включая Англо-египетскую нефтяную компанию, дочернюю компанию «Шелл» и «Филлипс ориент К°». В других 147 компаниях частным акционерам разрешается держать акций не более чем на 10 тыс. ег.ф. Г. А. Насер заявил в беседе с главными редакторами газет «Правда» и «Известия» П. А. Сатюковым и А. И. Аджубеем 29 июля 1962 г., что в ОАР национализировано в общей сложности 90% пром-сти, 75% экспортной и вся импортная торговля, все хлебопекарни и фармацевтическая пром-сть; вся внутренняя торговля практически контролируется либо государством, либо кооперативами. Вся оптовая торговля также находится в руках государства или кооперативов.

Изданы также декреты, касающиеся рабочего представительства в правлениях компаний, налогообложения компаний и частных лиц и др.

В 1961 г. валютно-финансовое положение страны в связи с выполнением программы экономического развития оставалось напряженным. В августе был образован Высший совет по вопросам планирования во главе

с президентом Насером. С выходом Сирии из состава ОАР в планы экономического развития страны вносятся коррективы. В ОАР по официальным данным имеется св. 300 тыс. безработных.

По пятилетней программе экономического развития 1960/61—1964/65 гг. намечались капиталовложения (в млн. ег. ф.): 1697, в том числе в промышленность и энергетику — 579, в сельское хозяйство — 392, в транспорт и связь — 272. Предусматривается рост национального дохода до 1795 млн. ег. ф. в 1964/65 г. против 1282 млн. ег. ф. в 1959/60 г. 65% средств для финансирования планов развития намечается получить за счет местных источников и 35% за счет внешних займов. Кредиты социалистических стран для финансирования проектов экономического развития: СССР — 2 млрд. старых рублей, ЧССР и ГДР — по 7,5 млн. ег. ф. Условия этих кредитов льготные (СССР — 2,5% годовых против 4—5% годовых кредитов США, ФРГ, Италии, Англии и др. капиталистических стран).

В октябре 1961 г. в Ишасе, близ Каира, начал работать на полную мощность (2 тыс. квт) атомный реактор, сооруженный с помощью СССР. В 1961 г. продолжали развиваться экономические связи между ОАР и другими странами социалистического лагеря. В январе — феврале в ОАР находился с официальным визитом зам. председателя Сов. Мин. ГДР Генрих Рау. В ходе переговоров большое внимание было уделено экономическим отношениям между двумя странами.

В марте были подписаны экономические соглашения с ФНРЮ, касавшиеся сотрудничества в области промышленности, торговли, планирования и с. х-ва. По соглашению в области промышленности ФНРЮ предоставит ОАР кредит на 200 млн. долл. для закупок в Югославии промышленного оборудования.

В феврале подписаны соглашения с ФРГ: о технической помощи, о создании исследовательского центра нефтяной пром-сти, учебного центра точных инструментов и учебного центра технических изысканий. На эти цели ФРГ предоставит ОАР кредит на 6,5 млн. марок. В июле в Бонне между ФРГ и ОАР подписано экономическое соглашение, по которому ФРГ предоставит ОАР ряд крупных займов на общую сумму 1050 млн. марок. В марте с итальянской фирмой «Фиат» подписан контракт на строительство близ Каира автоборочного завода. В апреле с другой итальянской фирмой заключен контракт на сооружение нефтехимического завода, крупнейшего в стране.

В апреле заключено финансовое соглашение с США, по которому правительство США предоставит ОАР заем в сумме 23,4 млн. долл. В мае подписано соглашение о поставке в ОАР 200 тыс. т американской пшеницы и муки стоимостью 13 млн. долл. В июле подписано новое соглашение с США о предоставлении ОАР займа на 12 млн. ег. ф. в счет поступлений от импорта в ОАР американских с.-х. продуктов.

С е л ь с к о е х о з я й с т в о — основная отрасль экономики (свыше 30% национального дохода в официальной оценке, 80% стоимости экспорта в 1960 г.), свыше 80% стоимости валовой продукции сельского хозяйства приходится на поливное земледелие. Обрабатывается ок. 2,6 млн. га, посевные площади 4,3 млн. га (1960 г.), в т. ч. под зерновыми — 45%, кормовыми — 23%, хлопчатником — 17%. Главная культура — хлопчатник (хлопок дает около 1/3 стоимости валовой продукции сельского хозяйства).

Капиталовложения в сельское хозяйство в 1961/62 г. запланированы в размере ок. 32 млн. ег. ф.

Июльским декретом 1961 г. устанавливается дальнейшее ограничение размеров земельной собственности до 100 федданов (по закону о земельной реформе максимальный размер земельного владения составлял 200 федданов). В целях увеличения числа индивидуаль-

ных владельцев земли, плата за землю, распределяемую между крестьянами в соответствии с законом о земельной реформе, и проценты по платежам сокращаются наполовину. Всего в соответствии с законом об аграрной реформе от 1952 г. на июль 1962 г. среди безземельных крестьян было распределено 2,5 млн. федданов земли крупных собственников (феддан = 0,42 га), наделами до 5 федданов с рассрочкой платежей до 40 лет. Получившие землю крестьяне обязаны вступить в кооперативы; в распоряжении кооперативов, созданных в результате проведения аграрной реформы, на июль 1962 г. находилось ок. 1 млн. федданов земли. В ОАР имеются также кооперативы другого вида, членство в которых является не обязательным, а добровольным. Это кооперативы, существующие в тех районах, где аграрная реформа не проводится. Государство помогает кооперативам, предоставляя семена, обеспечивая водой для орошения посевов, продавая в рассрочку машины, организуя сбыт урожая. Путем кооперирования государство стремится обеспечить сельскохозяйственную специализацию различных районов страны.

Посевные площади и сбор важнейших сельскохозяйственных культур

Культуры	Площадь (тыс. га)			Сбор (тыс. т)		
	1959 г.	1960 г.	1961 г.	1959 г.	1960 г.	1961 г.
Хлопок-волокно	739	786	883	457	469	305
Рис неочищенный	306	298	214	1536	1484	1050
Пшеница	618	613	581	1443	1499	1436
Кукуруза	781	765	...	1500	1691	...
Просо	196	189	...	630	603	...
Ячмень	59	62	...	141	156	...
Бобы	147	151	150	208	279	250
Лук	25	21	...	556	531	...
Сахарный тростник	47	...	38	4216	4400	3680
Земляной орех	...	17	18	...	35	37

Поголовье скота (1960 г., млн): крупный рогатый скот — 2,8; овцы — 1,3; козы — 0,81; ослы — 0,95; верблюды — 0,16.

Начатое в 1960 г. строительство на Ниле высотной плотины, осуществляемое при экономической и технической помощи СССР, позволит после его завершения увеличить примерно на 1/3 обрабатываемые земли. Предполагается, что в результате этого доходы от сельского хозяйства возрастут на 50%.

Промышленность дает св. 1/3 национального дохода. Стоимость промышленной продукции в 1961 г. составила 1300 млн. ег. ф., капиталовложения в промышленность — 91 млн. ег. ф. В 1961 г. в стране имелось 5496 промышленных предприятий с общим капиталом ок. 116 млн. ег. ф. 3% фабрично-заводских предприятий сосредоточивали 57% рабочих и давали 82% доходов от пром-сти (из них 1,7% предприятий, входящих в государственный сектор, сосредоточивали 32% рабочих и давали до 45% доходов). Ведущие отрасли (около 2/3 рабочих и 2/3 стоимости валовой промышленной продукции) — текстильная и пищевая.

По второй пятилетней программе развития промышленности на 1960/61—1964/65 гг. предусматривается строительство 230 объектов с капиталовложениями в 423,2 млн. ег. ф., в том числе (в млн. ег. ф.) в нефтяную и горнодобывающую — 104,8, металлургическую и металлообрабатывающую — 79,7, энергетическую — 74,8, химическую и фармацевтическую — 48,8, текстильную — 29,3 и пищевую — 26,7. За счет роста объема промышленной продукции намечается увеличение национального дохода на 137 млн. ег. ф. Ряд объектов, предусмотренных программой развития промышленности, в частности ГЭС мощностью 2,1 млн. квт на строящейся Асуанской плотине, будут сооружены при экономической и технической помощи СССР.

Производство важнейших видов промышленной продукции

Виды продукции	Единица измерения	1959 г.	1960 г.	1961 г.**
Электроэнергия	млн. квт-ч	2125	2300	5250***
Нефть	тыс. т	3155	3319	4500***
Бензин	" "	341	306	414
Керосин	" "	291	369	468
Дизельное топливо	" "	437	423	220
Мазут	" "	2058	2721	2870
Железная руда	" "	246	350	200
Марганцевая руда	" "	128	240	...
Фосфаты	" "	629	567	...
Соль	" "	483	522	...
Выплавка стали	" "	112*	290	370***
Азотные удобрения	" "	246	310	250
Суперфосфат	" "	167	205	400
Цемент	" "	1723	1852	2400***
Хлопчатобумажная пряжа	" "	91	105	120***
Хлопчатобумажные ткани	млн. м	499	550	...
Сахар	тыс. т	259	337	340

* Только производство металлургического завода в Хелуане. ** Оценка. *** Данные из выступления Г. А. Насера 22 июля 1962 г.

Транспорт. Протяженность ж. д. (1961 г.) — ок. 7 тыс. км. Грунтовых и шоссейных дорог — ок. 20 тыс. км. В 1961 г. по Суэцкому каналу прошло 18 148 судов — на 586 судов меньше, чем в 1960 г. В 1960 г. годовой доход от прохода судов по Суэцкому каналу составил 50,4 млн. ег. ф. (в 1959 г. — 44,6 млн. ег. ф.).

Внешняя торговля. В связи с нехваткой иностранной валюты импорт потребительских товаров в 1961 г. был ограничен. В то же время стимулировался экспорт египетских товаров и поощрялся импорт средств производства и сырьевых материалов. Экспорт в 1960 г. (млн. ег. ф.) — 197,8; импорт — 227,6. Основные статьи экспорта — хлопок (72%), хлопчатобумажная пряжа (4%), хлопчатобумажные ткани (3%), лук (3%), сырая нефть (2%); импорта — машины, оборудование и средства транспорта (24%), пшеница и мука (13%), нефть и нефтепродукты (9%), прокат черных металлов (5%), азотные удобрения (3%), а также лесоматериалы, бумага, химические продукты, чай, табак и др. Основные контрагенты (1959 г., в %): ФРГ — в импорте 13,0 и экспорте 4,6; США — 14,0 и 1,3; Англия 7,2 и 2,6; Италия — 5,1 и 4,8; арабские страны — 5,0 и 8,9; страны социалистического лагеря — 29,8 и 52,2, в том числе СССР — 12,5 и 18,5. Страны социалистического лагеря — основной покупатель египетского хлопка (в 1959/60 г. — 55% экспорта хлопка).

Финансы. Денежная единица — египетский фунт. По курсу Госбанка СССР на июль 1962 г. 1 ег. ф. = 2 руб. 60 коп. Бюджетные расходы в 1961/62 г. предусматривались в сумме 780 млн. ег. ф.

Е. Щукин.

Важнейшие события. В 1961 г. внутриполитическая обстановка в ОАР складывалась под воздействием важных политико-экономических мероприятий, проведенных правительством ОАР в целях дальнейшего укрепления позиций государства в экономической жизни страны.

В июле национализированы все банки, страховые и внешнеторговые компании. Одновременно введен прогрессивный налог на крупные доходы, принято решение о распределении среди рабочих части прибылей предприятий. В октябре 1961 г. был наложен секвестр на собственность 7300 крупных капиталистов, составлявшую ок. 500 млн. ег. ф.

Было реорганизовано управление национальной экономикой. Создан Высший совет государственных орга-

низаций, возглавляемый президентом республики; совет призван осуществлять руководство и координировать деятельность компаний, входящих в государственный сектор.

Правительство выдвинуло программу реорганизации государственного аппарата в целях привлечения к представительству в нем более широких слоев населения. Вместе с тем проводилась прежняя политика в отношении демократических сил, остающихся объектом преследований.

В августе декретом президента были упразднены министерства в Египетском и Сирийском районах ОАР и создано единое правительство с резиденцией в Каире. После отделения Сирии от ОАР 18 октября было сформировано новое правительство ОАР.

В начале ноября был опубликован декрет о роспуске Национального собрания. В официальном заявлении излагалась программа образования Генерального конгресса Национального Союза, который должен стать высшим органом власти и разработать принципы постоянной конституции ОАР. Программа предусматривала избрание Национального конгресса народных сил, которому надлежит разработать Хартию национальных действий. Избранные в соответствии с Хартией учредительные комитеты Национального Союза явятся основой Генерального конгресса.

Состав Национального конгресса определен в 1500 человек, не считая 250 членов Подготовительного комитета; эти 1500 мест распределяются следующим образом: 25% — для представителей крестьян (включая всех землевладельцев), 20% — для рабочих (включая все категории служащих), 10% — для представителей национального капитала, 15% — для представителей профессиональных союзов, 7% — для представителей персонала преподавателей высших учебных заведений, 7% — для представителей студенчества, 7% — для представителей женщин. Одобренные рекомендации подлежат утверждению президентом республики. Проведение выборов в Национальный конгресс народных сил намечено на февраль 1962 г.

С 15 ноября 1961 г. в ОАР введена метрическая система мер и весов.

Внешняя политика. В 1961 г. правительство ОАР продолжало политику позитивного нейтралитета и неучастия в блоках, выступало за мирное сосуществование и ликвидацию колониализма во всех его формах и проявлениях.

Делегация ОАР в ООН выдвинула ряд предложений по урегулированию конголезского вопроса, настаивая на прекращении иностранного вмешательства во внутренние дела этой страны. В знак протеста против незаконных действий командования ООН из Конго был отозван контингент войск ОАР (6 февраля). В ОАР был наложен секвестр на бельгийскую собственность, стоимостью ок. 20 млн. долл., дипломатические отношения с Бельгией были прерваны (25 февраля).

В январе ОАР приняла участие в Касабланкской конференции, которая призывала к укреплению всеобщего сотрудничества между африканскими странами и оказанию поддержки национально-освободительному движению в Конго и Алжире, а также в последующих совещаниях министров иностранных дел стран — участниц конференции в Касабланке. Правительство ОАР явилось одним из инициаторов созыва в Белграде в сентябре 1961 г. конференции неприсоединившихся государств. В речи на конференции президент Насер осудил колониаторскую политику империалистических государств, высказался за реорганизацию административного аппарата ООН и прием КНР в ООН и т. д.

ОАР участвовала в ряде совещаний арабских стран (конференции министров иностранных дел в Багдаде, сессии экономического совета Лиги арабских стран в

Багдаде и Дамаске, Конгресс арабских стран по вопросам нефти в Александрии). В экономическом совете Лиги делегация ОАР выдвинула проект создания общего рынка арабских государств. ОАР заняла позицию признания Кувейта и выступила за его принятие в ООН и Лигу арабских стран. Известная напряженность возникла в отношениях ОАР с Саудовской Аравией.

В конце декабря был расторгнут союз с Йеменом, заключенный в 1958 г.

В 1961 г. не было достигнуто полного урегулирования спорных вопросов в отношениях между Сирией и ОАР. Действия, предпринятые правительством ОАР после военного переворота в Дамаске, предотвратили возникновение напряженности в районе Ближнего Востока. 29 сентября президент Насер отдал приказ о прекращении военных операций против Сирии. Были отозваны египетские десантные части, направленные в порт Латакию. 5 октября стало известно о решении правительства ОАР не препятствовать признанию нового сирийского правительства др. странами, а также признанию Сирии в ООН и Лигу арабских стран. Между ОАР и Сирией имели место контакты по урегулированию остающихся нерешенными военных и финансовых вопросов.

В 1961 г. дипломатические представительства Англии в Каире и ОАР в Лондоне были преобразованы в посольства. Правительство ОАР подверглось политическому нажиму со стороны ФРГ в связи с открытием в Дамаске в мае 1961 г. консульства ГДР, однако оно решительно отвергло домогательство боннских властей. Пресса ОАР выступала с осуждением империалистической внешней политики США в связи с агрессией против Кубы, вмешательством во внутренние дела Лаоса, поддержкой колониальной войны Франции в Алжире. В январе заключено соглашение с Кубой о поставке в ОАР 10 тыс. т кубинского сахара.

В 1961 г. продолжали развиваться и укрепляться дружественные связи ОАР с нейтралистскими странами, прежде всего африканскими и азиатскими. В марте в Каире проходили переговоры между президентом ОАР Насером и премьер-министром Индии Неру, в мае — между Насером и президентом Гвинеи Секу Туре; между ОАР и Гвинеей были подписаны четыре соглашения по вопросам торговли, платежей, военным вопросам и вопросам культурного и технического сотрудничества. В июне Национальное собрание ОАР одобрило соглашение о военном сотрудничестве между ОАР и Гвинейской Республикой, которое предусматривает создание совместного военного координационного комитета. В июне в Каире находился с визитом премьер-министр Сомали Али Шермарк. 20 ноября в Каире было опубликовано коммюнике о переговорах, состоявшихся 18—19 ноября между президентом ОАР Насером, президентом ФНРЮ Тито и премьер-министром Индии Неру. Участники переговоров вновь подтвердили совместную решимость направлять все свои усилия на сохранение мира.

Отношения между СССР и ОАР получили дальнейшее развитие как в политической, так и в экономической и культурной областях. В марте — апреле в Каире была открыта выставка советских с.-х. и дорожных машин. В апреле — мае в СССР находилась парламентская делегация ОАР во главе с председателем Национального собрания Анваром Садатом. На открытие международной сельскохозяйственной выставки в Каир в марте выезжала советская миссия доброй воли, возглавлявшаяся М. А. Лесечко. В декабре в ОАР находилась с визитом советская военно-морская делегация во главе с главнокомандующим ВМС СССР адмиралом С. Г. Горшковым. В Каире и Москве были проведены недели национальных фильмов.

В апреле в ОАР находилась с официальным визитом парламентская делегация ЧССР во главе с пред. Национального собрания З. Фирлингером. В. А.

ОМАН

(Имамат Оман и султанат Маскат)

Оман — страна в вост. части Аравийского п-ова. Площадь — 212,4 тыс. км² (по оценке ООН, по другим оценкам — около 230 тыс. км²). Население — 550 тыс. чел. (оценка ООН на 1958 г.; по другим оценкам — от 1 до 3 млн. чел.; оценка оманских источников — свыше 2 млн. чел.), главным образом арабы, мусульмане — сунниты.

На территории Омана с 1920 г. фактически существуют два государства — имамат Оман и султанат Маскат. Имамат Оман в 1913 г. объявлен независимым государством. Столица и местопребывание имама (религиозного и светского правителя) Галеба бен Али Низва. Имам находится в эмиграции в Даммаме (Саудовская Аравия), так как территория Омана фактически оккупирована англичанами и находится под их контролем. Султанат Маскат связан неравноправным договором 1951 г. с Великобританией. Власть в султанате фактически принадлежит английскому политическому резиденту. Местопребывание султана Сейид бен Теймура (султан с 1932 г.) — г. Маскат.

В стране господствуют феодальные отношения и пережитки родового строя. Основное занятие населения — земледелие на основе искусственного ороше-

ния; выращиваются: финиковая пальма (основная с.-х. культура), цитрусовые, виноград, фрукты и зерновые культуры. Рыболовство на побережье, кочевое скотоводство. Английские и американские компании приступают, иногда нелегально, к разработке богатых месторождений нефти.

В январе — феврале 1961 г. в Бейруте, в феврале в Шторе (Ливан) происходили англо-оманские переговоры. Оманская сторона в качестве основы для ведения переговоров выдвинула условия: 1. Признание полной независимости Омана. 2. Эвакуация с территории Омана английских войск. 3. Восстановление положения, существовавшего в Омане до 1955 г. (т. е. до английской агрессии). 4. Выплата компенсаций за ущерб, причиненный стране в результате военных действий. Английская сторона ответила отказом. В знак протеста делегация Омана прервала переговоры.

Оманский вопрос обсуждался на сессии Генеральной Ассамблеи ООН. Однако резолюция, внесенная арабскими государствами и требовавшая предоставления независимости Оману, не была принята.

В течение 1961 г. оманский народ продолжал вооруженную борьбу против английских оккупантов. И. В.

ОМАН ДОГОВОРНЫЙ

Оман Договорный — протекторат Великобритании на Ю.-В. Аравийского п-ова. Состоит из 7 арабских княжеств (Абу-Даби, Дибан, Шарджа, Аджман, Умм-эль-Каивайн, Фуджаера и Рас-эль-Хайма). Площадь — ок. 83 тыс. км². Население — ок. 86 тыс. чел. (1958 г., по данным ООН), гл. обр. арабы. Крупнейший город и порт — Дибан (30 тыс. жит.). Политическую власть фактически осуществляют английские резиденты и со-

ветники при правителях княжеств — шейхах, подчиненные английскому политическому агенту, находящемуся на Бахрейнских о-вах. Основа экономики — кочевое скотоводство, оазисное земледелие, а также добыча жемчуга и рыболовство в прибрежных р-нах. Начинается разработка промышленных запасов нефти, работу ведут английские компании. В Шардже расположена база английских ВВС.

ПАКИСТАН

Общие сведения. Пакистан — государство на юге Азии. Входит в Содружество, возглавляемое Великобританией. Состоит из Западного Пакистана и Восточного Пакистана. Общая площадь — 944,7 тыс. км² (в т. ч. Зап. Пакистан 803,5 тыс. км²). Население (1961 г.) — 93,8 млн. чел. В Воет. Пакистане 95% населения — бенгальцы, в Западном Пакистане живут пенджабцы, патанцы, синдхи, белуджи и др. Государственный язык (наряду с английским) — урду, а в Восточном Пакистане — бенгали. Мусульман — 88%, индусов, сикхов и др. — 12%. Государственная религия — ислам. Главные города: Равалпинди (столица, 343 тыс. жит., начало 1961 г.), Карачи (2,1 млн. жит., конец 1961 г.), Дакка (адм. центр Вост. Пакистана, 538 тыс. жит., начало 1961 г.), Лахор (адм. центр Зап. Пакистана, 1 297 тыс. жит., начало 1961 г.).

Государственный строй. После переворота в октябре 1958 г. установлена военная диктатура. Власть сосредоточена в руках главнокомандующего вооруженными силами Мухаммед Айюб-хана (занимает посты президента, министра обороны и министра по делам Кашмира). Имеется «президентский кабинет», состоящий из 12 министров. Министр иностранных дел — Мансур Кадир. 1 марта 1962 г. президент обнародовал конституцию Пакистана, которая предусматривает президентскую форму правления и создание общенационального парламента в составе 150 депутатов и провинциальных собраний

в Вост. и Зап. Пакистане, также из 150 депутатов каждое.

Политические партии и профессиональные союзы. До октября 1958 г. действовали: Народная лига (Авами лига), создана в 1951 г.; Всепакистанская мусульманская лига, образована в 1947 г.; Республиканская партия, создана в 1956 г.; Национальная народная партия, образована в июле 1957 г.; Коммунистическая партия, создана как самостоятельная партия отдельно от КП Индии в 1948 г.; в июле 1954 г. объявлена вне закона. В октябре 1958 г. декретом президента все партии были распущены.

Пакистанская федерация профсоюзов. Входит в ВФП. Образована в 1948 г. Находится на нелегальном положении. Всепакистанская конфедерация труда. Входит в МКСП. Создана в 1950 г. по инициативе правительства. Всепакистанская народная лига молодежи. Создана в 1947 г.

Экономика. Тяжелым бременем на экономике являются огромные военные расходы (в 1961/62 г. — ок. 2/3 всех доходов гос. бюджета). Сохранение феодальных пережитков, сильная зависимость от внешнего рынка, засилье иностранного капитала усугубляют экономические трудности. Иностранные капиталовложения на конец 1959 г. достигли 1,6 млрд. руп. С апреля 1959 г.

по апрель 1961 г. общая сумма иностранных капиталовложений составила 290 млн. руп.

Первая пятилетняя программа 1955/56 — 1959/60 гг. не выполнена. Доход на душу населения увеличился на 3% вместо планируемых 7%. Национальный доход вырос на 11% вместо планируемых 15%. В июле 1960 г. началась вторая пятилетняя программа (1960—65 гг.), в экономику инвестируется 23 млрд. руп., из них 8,14 млрд. руп. покрываются иностранными займами, «помощью» и частными инвестициями. Предусматриваются увеличение национального дохода на 22% и рост доходов на душу населения на 10%.

Сельское хозяйство. Пригодных к обработке земель — 68,6 млн. га, обрабатывается 24,5 млн. га, из них орошается св. 8 млн. га. Земледелие дает св. 70% стоимости всей с.-х. продукции. Наличие крупной помещичьей собственности, сохранение полуфеодалных пережитков — основа обострения аграрного кризиса. В связи с усилением крестьянского движения правительство в 1959 г. было вынуждено приступить к осуществлению земельной реформы. Она коснулась лишь 6 тыс. наиболее крупных помещиков, у которых было выкуплено 1 млн. га. Наделы получили 150 тыс. семей. В связи с высокими ценами на землю (350 руп. за акр) приобретать земельные наделы может в основном лишь кулацкая верхушка.

Сбор важнейших сельскохозяйственных культур

Культуры	Сбор (тыс. т)	
	1959/60 г.	1960/61 г.
Рис	9612,4	10533
Пшеница	3966,5	3786
Баджра	329,2	301
Джовар	232,7	218
Кукуруза	487,7	439
Ячмень	728,5	636
Сахарный тростник	14330,7	15412
Горчица и рапс	335,3	308
Хлопок	281,4	299
Джут	973,3	1005
Чай	25,4	19
Табак	85	84

Сельское хозяйство Пакистана не удовлетворяет полностью внутренних потребностей страны в продовольствии, из года в год растет импорт зерна, гл. обр. из США. В 1961/62 г. Пакистану предстояло ввезти 1700 тыс. т пшеницы (ввоз в 1958/59, 1959/60 и 1960/61 г. составлял соответственно 579 тыс. т, 718 тыс. т и 1399 тыс. т). Вместе с тем Пакистан сокращает собственное производство зерна, в 1961/62 г. только посевные площади под пшеницей сократились на несколько сот тысяч га. Рост зависимости от импорта продовольствия тяжело отражается на внешнеторговом балансе страны и на всей ее экономике.

1960/61 г. отличался засушливостью, сбор ряда важнейших с.-х. культур был ниже, чем в 1959/60 г. В некоторых районах страны был голод, из-за бескормицы происходил падеж скота.

Промышленность представлена в основном хлопчатобумажными, джутовыми, пищевыми, кожевенными и др. предприятиями с 440 тыс. рабочих. Ежегодная добыча угля — ок. 700 тыс. т; потребности в угле — 2 млн. т.

Среднее потребление электроэнергии на душу населения возросло с 2,6 квт-ч в 1947 г. до 30 квт-ч в 1960 г. В январе 1961 г. на р. Кабул в р-не Пешавара открыт гидротехнический комплекс «Варсак», построенный с помощью Канады. Комплекс включает крупнейшую в Пакистане ГЭС мощностью 160 тыс. квт и ирригацион-

ные сооружения, рассчитанные на орошение св. 50 тыс. га. К 1962 г. установленная мощность электростанций достигла 906 тыс. квт.

Правительство Пакистана проводит курс на свертывание гос. сектора в промышленности. Инициатива развития промышленности (особенно крупной) предоставлена частному сектору. Во втором пятилетии частные ассигнования на развитие промышленности составят 8380 млн. руп. Большую роль играет корпорация промышленного развития Пакистана «Пакистан индустриал дивелопмент корпорейшен». Уставный акционерный капитал корпорации — 10 млн. руп. 50% акций корпорации владеет по подписке правительство. Сфера деятельности корпорации — 14 областей промышленности. Она построила 53 промышленных предприятия общей стоимостью 1 051 млн. руп. После ввода предприятий на полную мощность корпорация продает их частным владельцам. По проекту второй пятилетней программы гос. расходы на развитие фабрично-заводской промышленности сокращаются по сравнению с первой программой на 35%.

Производство важнейших видов промышленной продукции

Виды продукции	Единица измерения	1960 г.	1961 г.
Каменный уголь	тыс. т	818	476**
Нефть	» »	322,5*	1 456**
Природный газ	млн. м ³	2712	1 456**
Хромиты	тыс. т	18	12
Бокситы	» »	2,2*	..
Хлопчатобумажные ткани	млн. м	565	420***
Хлопчатобумажная пряжа	тыс. т	163	107***
Джутовые изделия	» »	264	179,7****
Бумага	» »	25,6*	..
Сахар	» »	145,5	111,1**
Растительное масло	» »	34,2	22,1**
Цемент	» »	1120	781***
Сигареты	млрд. шт.	9,9	5,6**
Чай	тыс. т	26,3*	..
Камеры и покрышки	млн. шт.	2,8*	..

* 1959 г. ** Январь—июнь. *** Январь—август. **** Январь—сентябрь.

В апреле началось строительство первого в Пакистане нефтеперерабатывающего завода, расположенного в 15 км от Карачи. Завод будет ежегодно перерабатывать 1,5 млн. т нефти.

Внешняя торговля. Стоимость экспорта (млн. пак. рупий, 1960/61 г.)—1873, импорта — 3112. Стоимость экспорта чая упала с 47,2 млн. руп. до 10,8 млн. руп. В начале февраля 1961 г. правительство отменило контроль над ценами на некоторые виды сырья и товаров широкого потребления.

Финансы. Основная денежная единица — пакистанская рупия. По официальному курсу Госбанка СССР на январь 1962 г. 100 пакистанских рупий = 19 р. 04 к.

Общая иностранная «помощь», полученная до марта 1961 г., — 1875560 тыс. долл., в т. ч. американская — 1435840 долл. В 1960/61 г. американская «помощь» Пакистану составила 265 млн. долл. Консорциум помощи Пакистану, в который входят крупнейшие государства Запада, предоставит Пакистану в 1961/62 г. и 1962/63 г. займы на сумму 625 млн. долл., в т. ч. США — 350 млн. долл., Международный банк и Ассоциация международного развития — 132, ФРГ — 55, Англия — 28, Япония — 38, Канада — 20, Франция — 15 млн. долл.

Важнейшие события. В 1961 г. внутренняя обстановка оставалась напряженной, сохранялось военное положение. Стоимость жизни продолжала расти. Ширлись выступления трудящихся и передовой общественности за улучшение условий жизни, за изменение существующего диктаторского режима. В апреле забастовали

2 тыс. рабочих на фабрике «Султан текстайл милс», а также 8 тыс. студентов карачинского университета в знак протеста против политических притеснений и ареста ряда студентов. В мае бастовали рабочие коммунального хозяйства гор. Пешавар; в сентябре — работники городского транспорта гор. Читтагонг.

В июле президент назначил новую плановую комиссию, которую он сам и возглавил. В октябре состоялось открытие первого атомного центра в Лахоре, сооруженного с помощью ряда капиталистических стран Запада. В ноябре создан Национальный статистический совет.

Внешняя политика. В 1961 г. Пакистан продолжал следовать в фарватере агрессивных кругов США. Пакистанские представители принимали активное участие в деятельности блоков СЕНТО и СЕАТО. Командующий пакистанской армией генерал Мухаммед Муса занял пост председателя военного комитета СЕНТО на 1962 г. Пакистан продолжал отказываться от урегулирования с Афганистаном на справедливой основе вопроса о Пуштунистане. В июне пакистанские самолеты подвергли бомбардировке ряд пуштунских селений. В сентябре правительство Пакистана закрыло афганское посольство и торговые представительства; правительство Афганистана заявило о разрыве с Пакистаном дипломатических отношений. В октябре пакистанские власти запретили провозить через территорию страны транзитом американские товары, поступающие в Афганистан в счет

«помощи» США. В декабре Пакистан лишил ок. 300 тыс. афганских кочевников возможности пользоваться их традиционными зимними пастбищами в Пакистане.

В Пакистане нарастает недовольство односторонней ориентацией на зап. державы, усиливаются требования выйти из военных блоков и придерживаться политики нейтралитета. Стремясь найти выход из нарастающих экономических трудностей, Пакистан обратился к СССР с просьбой об оказании помощи в разведке нефти. В феврале подписано соглашение о помощи СССР Пакистану в разведке нефти. По соглашению СССР предоставляет Пакистану кредит в размере 150 млн. руб. (в старом масштабе цен) на 15 лет из 2,5% годовых.

В августе правительство Пакистана признало ВПАР, в октябре — САР.

В марте президент Пакистана принял участие в конференции глав правительств стран Содружества наций в Лондоне.

В 1961 г. президент Пакистана нанес государственные визиты в ФРГ (январь), ФНРЮ (январь), Турцию (март), Иран (июль), Англию (июль), США (июль). Правительство США обязалось увеличить военную помощь Пакистану.

Пакистан посетили вице-президент США Джонсон (май), премьер-министр Японии Икеда (ноябрь), министр иностранных дел Бирмы Сао Кун Чо (декабрь).

Л. Хлебников.

ПАНАМА

(П а н а м с к а я Р е с п у б л и к а)

Общие сведения. Панама — государство в Центральной Америке. Площадь — 74,5 тыс. км² (без зоны Панамского канала, с 1903 г. находящейся в пользовании США). Население по оценке 1961 г. — 1100 тыс. чел. Столица — г. Панама (300 тыс. жит. по оценке 1960 г.). Гос. язык — испанский.

Государственный строй. Глава государства и правительства — президент, избираемый на 4 года (с 1960 г. — Р. Чиари). Высший законодательный орган — однопалатная Национальная Ассамблея (53 депутата).

Политические партии и профессиональные союзы. **Либеральная партия.** Правящая партия. Выражает интересы плантаторов-помещиков и крупной торгово-финансовой буржуазии, связанной с американским капиталом. Лидер — Р. Чиари. **Национальная патриотическая коалиция.** Выражает интересы промышленной и торговой буржуазии. Лидер — Э. де ла Гуардиа. **Независимая революционная партия.** Объединяет представителей буржуазии, связанной с компаниями США. Лидер — Н. Наварро. **Народный союз.** Объединяет оппозиционные партии и группировки буржуазии. **Панамистская партия.** Объединяет представителей мелкой буржуазии города и деревни. В ее рядах распространены антиамериканские настроения. Лидер — А. Ариас. **Христианско-демократическая партия.** Образована в ноябре 1960 г. Выступает против кубинской революции. **Националистическая партия.** Лидер — А. Бойд. **Консервативная партия.** Социалистическая партия. Влияние незначительно. **Народная партия.** Создана в 1942 г. на базе Коммунистической партии. С 1950 г. действует нелегально. **Авангард национального действия.** Создан в 1961 г. Объединяет различные революционные организации страны. Выступает в защиту национального суверенитета, за радикальную аграрную реформу, ликвидацию безработицы, в поддержку кубинской революции и антиимпериалистического движения. **Национальная конфедерация трудящих-**

ся Панамы (5 тыс. членов), находится под контролем правительства. Лидер — Р. Варгас Лопес. **Федерация трудящихся Панамы.** Генеральный секретарь — Серхио Отеро.

Экономика. Господствующее положение принадлежит капиталу США. Доходы США от эксплуатации Панамского канала составили в 1961 г. ок. 80 млн. долл., из них Панаме выплачено по договору 1955 г. 1,9 млн. долл. Бананы — 71% экспорта в 1960 г.; сбор — ок. 400 тыс. т. Сбор других с.-х. культур в 1960 г. (в тыс. т): какао-бобы — 1,7, кофе — 4,1, волокно абака — 5,2, рис — 119. Производство сахара-сырца в 1960 г. — 29 тыс. т. Важную роль играет промысел креветок (св. 23% экспорта). поголовье крупного рогатого скота в 1960 г. — св. 600 тыс., в т. ч. 429 тыс. коров. В 1959 г. надоено 51 млн. л молока, получено 8,6 млн. штук яиц, 16 тыс. т мяса. Длина Панамского канала — 62,5 км. Ведутся работы по расширению пропускной способности канала. В 1961 г. экспорт составил 32 млн. долл., импорт — 116 млн. долл. **Денежная единица** — бальбоа, равная 1 долл. США.

Важнейшие события и внешняя политика. В 1961 г. усилилась борьба трудящихся Панамы в защиту национальной независимости. В сентябре ряд политических, профсоюзных и студенческих организаций Панамы обратился к конференции неприсоединившихся стран в Белграде и просил ее выступить в защиту суверенитета Панамы, нарушаемого оккупацией зоны Панамского канала Соединенными Штатами, и добиться вывода американских войск из этой зоны. В сентябре президент Р. Чиари, учитывая рост антиамериканских настроений в стране, заявил, что его правительство уведомило США о желании начать переговоры о новом договоре относительно зоны Панамского канала. В декабре ряд крупнейших профсоюзов и др. общественных организаций также потребовал пересмотра договора 1903 г. В стране проходили забастовки с требованием повышения заработной платы, против жестокой эксплуатации со стороны американских монополий. В январе в провинции Чирики были арестованы профсоюзные ру-

ководители за то, что они отказались подписать новый коллективный договор, который пытались навязать рабочим «Юнайтед фрут компани». Рабочие объявили всеобщую забастовку и потребовали освобождения своих лидеров. В марте — апреле забастовали шоферы американской автобусной компании в зоне Канала в знак протеста против увольнения многих работников. В сентябре в провинции Чирики произошли массовые выступления рабочих в результате отказа «Юнайтед фрут компани» выполнить подписанные ею трудовые договоры. Правительство направило в этот район войска, были арестованы рабочие лидеры. В октябре объявили забастовку печатники, требуя повышения зарплат. В декабре началась всеобщая забастовка учителей после того, как бюджетная комиссия Национальной ассамблеи отклонила законопроект о повышении заработной платы учителям средних школ.

В стране развернулось широкое народное движение в защиту кубинской революции. В апреле 7-й Национальный съезд рабочих и крестьян, созванный Федерацией трудящихся Панама, одобрил заявление о поддержке кубинской революции. В апреле в связи с вооружен-

ной интервенцией США против Кубы повсеместно проходили массовые митинги и демонстрации в защиту Кубы.

Во внешней политике правительство полностью следовало за США. В январе оно потребовало отъезда из страны посла Кубы. В марте США проводили военные маневры в районе Карибского моря для «обороны» зоны канала. В июле в Панаме состоялось совещание военных руководителей США и ряда стран Лат. Америки, на котором США выступили за создание «континентального фронта» для борьбы с национально-освободительным движением в Лат. Америке. В октябре военные представители Панама совместно с представителями стран ОЦАГ парафировали в Никарагуа предварительное соглашение о создании «объединенного Совета по вопросам обороны» для района, в котором расположены эти государства. 4 декабря Панама голосовала за предложение Колумбии о созыве 8-го консультативного совещания министров иностранных дел ОАГ для обсуждения т. н. «кубинского вопроса». В декабре Панама объявила о разрыве дипломатических отношений с Республикой Куба.

М. В.

ПАРАГВАЙ

(Р е с п у б л и к а П а р а г в а й)

Общие сведения. Парагвай — государство в центр. части Юж. Америки. Республика. Площадь — 407 тыс. км². Население (по оценке 1961 г.) — 1812 тыс. чел., гл. обр. метисы и потомки испанских поселенцев; индейцев насчитывается 70 тыс. чел. Столица — г. Асунсьон (295 тыс. жит. в 1960 г.). Гос. язык — испанский, индейцы говорят на языке племени гуарани.

Государственный строй. Глава государства и правительства — президент, избираемый населением на пять лет. Высший законодательный орган — однопалатный парламент. При президенте имеется совещательный орган — Государственный Совет из 19 членов. Президент — генерал А. Строснер, установивший в стране реакционную террористическую диктатуру (пришел к власти в результате гос. переворота в 1954 г., «переизбран» в феврале 1958 г. на очередной пятилетний срок).

Политические партии и профсоюзы. Н а ц и о н а л ь н о - р е с п у б л и к а н с к а я п а р т и я («Колорадо»). Правящая партия. Единственная легальная политическая партия в стране. Объединяет крупную буржуазию, помещиков и реакционную военщину, тесно связана с американскими монополиями. Председатель руководящей хунты партии — Б. Горостиага. Нелегальные партии, выступающие против диктатуры Строснера и действующие в подполье и в эмиграции: Л и б е р а л ь н а я п а р т и я. Пользуется влиянием среди националистически настроенных слоев буржуазии, мелких землевладельцев, интеллигенции. Ф е б р и с т с к а я п а р т и я. Имеет влияние среди служащих, студентов, рабочих. К о м м у н и с т и ч е с к а я п а р т и я. Осн. в 1933 г., с 1947 г. вне закона. Е д и н ы й ф р о н т н а ц и о н а л ь н о г о о с в о б о ж д е н и я П а р а г в а я и Р е в о л ю ц и о н н о е д в и ж е н и е 14 мая. Широкие патриотические организации, ведущие борьбу против диктатуры Строснера, за восстановление демократических свобод в стране. Руководят деятельностью партизанских групп в различных районах страны.

К о н ф е д е р а ц и я т р у д я щ и х с я П а р а г в а я. Единственное профсоюзное объединение в стране, полностью находится под контролем ставленников Строснера.

Экономика. 1961 г. характеризовался сохранением застойных явлений в основных отраслях с. х-ва и пром-сти, инфляцией и ростом дороговизны. Количество денег в

обращении на июль 1961 г. составило 2,7 млрд. гуарани (на декабрь 1950 г. — 335 млн. гуарани). Индекс стоимости жизни (1953 г. = 100) в июле 1961 г. составил 338. С. х-во — основа экономики; в нем занято св. 1/2, самодеятельного населения, и оно дает ок. 40% национального дохода, однако оно не обеспечивает потребности страны в продовольствии. Господствует крупное землевладение помещиков и иностранных компаний. Большая и лучшая часть земель используется под пастбищное скотоводство. поголовье скота в 1960 г. (тыс., по данным национальной статистики): крупный рогатый скот — 3 689, овцы — 160, лошади — 290.

В 1960 г. забой крупного рогатого скота составил 540 тыс. голов; производство продуктов животноводства: молока — 127 млн. л, сыра — 3,2 тыс. т, яиц — 20 млн. шт. Сбор основных с.-х. культур в 1960 г. (тыс. т): маниок — 979, кукуруза — 143, хлопок — 14, сахарный тростник — 609, пшеница — 11, табак — 10, рис — 15, картофель — 4. Лесное х-во дает ок. 5% нац. дохода и 40—50% стоимости экспорта. В 1960 г. произведено (тыс. т): квебрахового экстракта — 31, пиломатериалов — 9. Производство основных промышленных товаров в 1960 г. (тыс. т): крупное кожсырье — 11,3, мясные консервы — 11,2, сахар — 28,0, парагвайский чай — 21,0, х б ткани — 2,3, шерстяные ткани — 0,1, мыло — 8,0, цемент — 14,0, эфирные масла — 0,23, электроэнергия — 80,2 млн. квт-ч.

В 1960 г. экспорт составил (млн. долл.) — 27, импорт — 30. Основные статьи экспорта (%): мясопродукты — 26, лесоматериалы — 19, квебраховый экстракт — 9, кожсырье — 8; 20% импорта составляет продовольствие. На долю США приходилось 27% экспорта и 24% импорта, Аргентины — соответственно — 28% и 23%, Великобритании — 11% и 7%. Д е н е ж н а я е д и н и ц а — гуарани. 1 долл. = 126 гуарани (сентябрь 1961 г.).

В. Рогов.

Важнейшие события и внешняя политика. В 1961 г. положение в стране продолжало оставаться крайне напряженным. Борьба народных масс против диктатуры Строснера принимала все более широкий размах. Усилилось партизанское движение. В стране сохранялось осадное положение. Страна покрылась сетью концлагерей, где арестованные патриоты подвергаются жесточайшим пыткам и истязаниям. 1 мая трудящиеся Асунсьона, созданные правительством и его ставленниками в

Конфедерации трудящихся Парагвая на митинг, превратили этот официальный митинг в публичную трибуну для выражения протеста против террора и насилия. 15 мая в Асунсьоне в связи с празднованием 150-летия независимости Парагвая рабочие, студенты и женщины провели массовую демонстрацию, требуя освобождения политических заключенных, отмены осадного положения, прекращения репрессий и принятия мер для улучшения экономического положения народных масс. Полиция и армейские части жестоко расправились с демонстрантами.

В ряде районов страны партизаны, разгромив армейские части Строекера, вступали в населенные пункты и проводили митинги, на которых разъясняли населению задачи национально-освободительной борьбы.

ПЕРУ

(Перуанская Республика)

Общие сведения. Перу — государство в зап. части Юж. Америки. Республика. Площадь — 1285 тыс. км². Население (по оценке 1960 г.) — 10857 тыс. чел. Столица — г. Лима (1283 тыс. жит. в 1960 г.). Гос. язык — испанский.

Государственный строй. Глава государства и правительства — президент, избираемый на 6 лет; в 1956—1962 гг. — М. Прадо-и-Угартече. Высший законодательный орган — двухпалатный конгресс. Премьер-министр с ноября 1961 г. по июль 1962 г. — К. Морейра Пас Сольдан. Министр иностранных дел с октября 1960 г. по июль 1962 г. — Л. Альвардо Гарридо.

Политические партии и профессиональные союзы. Демократическое движение прадистов. Буржуазно-помещичья партия. Осн. в 1956 г. Лидер — М. Прадо-и-Угартече. Реставрионная партия. Осн. в 1924 г. (до 1944 г. называлась Американский народно-революционный союз — АПРА). Выступает против кубинской революции и демократического движения. Лидер — В. Р. Айа де ла Торре. Независимый демократический парламентский фронт. Парламентская политическая группировка (объединяет 44 депутата и 6 сенаторов), поддерживающая правительство. Христианско-демократическая партия. Лидер — Э. Корнехо Чавес. Оппозиционные партии: Партия «народное действие». Лидер — Ф. Белаунде Терри. Социально-прогрессивная партия. Лидер — А. Руис Эльдредхе. Партия «Национальный союз». Лидер — Х. де ла Пьедра. Социалистическая партия. Коммунистическая партия. Основана в 1928 г. Генеральный секретарь ЦК — Р. Акоста. Фронт национального освобождения Перу. Председатель — С. Идальго.

Конфедерация трудящихся Перу. Создана в 1944 г. Входит в КТЛА, примыкающую к ВФП.

Экономика. Экономическое положение страны в 1961 г. не улучшилось. Однако несколько увеличились поступления от экспорта сахара, поскольку США прекратили закупки сахара на Кубе. Стоимость жизни с июня 1960 г. по июнь 1961 г. возросла на 19%. В 1961 г. правительство Перу приняло ряд законов, облегчающих доступ в страну иностранному, гл. обр. американскому, капиталу. По официальным американским данным, прямые капиталовложения США в Перу составляют 685 млн. долл., или 74% всех иностранных капиталовложений в этой стране. Горнодобывающая и нефтяная пром-сть почти целиком контролируется монополиями США. Добыча в 1960 г. (тыс. т): нефти — 2600, железной руды — 3492. В 1961 г. произведено

В октябре — ноябре делегация КП приняла участие в работе XXII съезда КПСС.

В своей внешней политике правительство Строекера безоговорочно поддерживало политическую линию США и, в частности, все их агрессивные акции против Республики Куба. В июне Парагвай посетил специальный представитель президента Кеннеди Э. Стивенсон. В июле латиноамериканская печать сообщила, что между США и Парагваем было подписано соглашение о строительстве в парагвайском районе Чако американской базы по запуску ракет, а также др. военных объектов. В декабре представитель Парагвая в Совете ОАГ голосовал за колумбийское предложение о созыве 8-го консультативного совещания министров иностранных дел ОАГ для обсуждения вопроса о санкциях против Кубы. М. В.

(тыс. т, оценка): свинца — 76,8, цинка — 31, меди — 178,7, сахара — 840. Мелкие собственники, имеющие до 20 га земли и составляющие 90% самодеятельного с.-х. населения, владеют лишь 20% возделываемых земель. В 1961 г. правительство Перу продало компаниям США крупные земельные массивы в департаментах Амазонас, Нахамарка и Пьюра. В 1960 г. сбор (тыс. т, оценка): пшеница — 150, рис — 161, кукуруза — 255, хлопок — 105. Поголовье в 1959 г. (тыс. голов): крупный рогатый скот — 3176, козы — 3996, лошади — 511. Домашняя птица (оценка 1960 г.) — 11300 тыс. В 1960 г. экспорт — 435 млн. долл. (медь — 21%, хлопок — 17%, рыба и рыбные продукты — 12%, железная руда — 8%, сахар — 11%), импорт — 375 млн. долл. США. На долю США приходится 44% экспорта и 36% импорта. Денежная единица — соль; 27,70 солей = 1 долл. США (1961 г.; в 1954 г. 1 долл. = 19,69 солей).

Важнейшие события. На протяжении 1961 г., стремясь воспрепятствовать росту национально-освободительного движения в стране и не допустить распространения идей кубинской революции, правительство Прадо усилило террор и репрессии против демократических сил, что привело к установлению в стране режима реакционной антинародной диктатуры. Был арестован генеральный секретарь ЦК КП Перу Р. Акоста. В январе принят закон, запрещающий деятельность КП Перу и других прогрессивных организаций. Во время забастовок народные массы выступали с требованиями национализации горнодобывающей и нефтяной пром-сти, проведения демократической аграрной реформы, улучшения условий жизни. На протяжении всего года происходили насильственные захваты помещичьих земель крестьянами.

В октябре — ноябре делегация КП во главе с секретарем ЦК Х. дель Прадо приняла участие в работе XXII съезда КПСС.

В ноябре принят новый избирательный закон, согласно которому только 1 млн. 800 тыс. жит. будет иметь право принять участие в выборах 1962 г.; цена грамотности лишает права голоса большинство рабочего и крестьянского населения страны.

Внешняя политика. 30 декабря 1960 г. Перу порвало дипломатические отношения с Республикой Куба. В январе 1961 г. М. Прадо посетил Гватемалу, где вел переговоры с диктатором Идигорасом о борьбе против революционной Кубы. Затем он посетил Мексику, где безуспешно пытался склонить президента Лопеса Матеоса поддержать антикубинскую политику США. В мае М. Прадо посетил Японию и Тайвань. В июне Перу посетил Э. Стивенсон. В июне парламентская делегация Перу посетила СССР. В августе М. Прадо

посетил Бразилию, в сентябре Вашингтон. В октябре по указке США правительство Перу выступило инициатором созыва политического совещания ОАГ. 4 декабря представитель Перу в Совете ОАГ голосовал за колум-

бийское предложение о созыве 8-го консультативного совещания министров иностранных дел ОАГ для обсуждения т. н. кубинского вопроса.

М. В.

ПОЛЬША

(Польская Народная Республика, ПНР)

Общие сведения. Польша — государство в центральной части Европы. Народная республика. Площадь — 311,7 тыс. км². Население — 30,1 млн. чел. (оценка на 31 декабря 1961 г.). Столица — г. Варшава (на 31 декабря 1961 г. 1171 тыс. жит.). Поляки составляют св. 98% населения. Подавляющая часть верующего населения — католики.

Государственный строй. Польша — социалистическое государство. Верховный орган государственной власти и законодательный орган — Сейм, избираемый на 4 года. В составе Сейма, избранного 16 апреля 1961 г., 460 депутатов, из них 255 — члены Польской объединенной рабочей партии (ПОРП), 117 — Объединенной крестьянской партии (ОКП), 39 — Демократической партии (ДП), 49 — беспартийные, в т. ч. 11 католических деятелей. Сейм избирает Государственный совет — высший коллегиальный орган государственной власти, подчиненный Сейму. Высший исполнительно-распорядительный орган государственной власти — правительство (Совет Министров), образуемое Сеймом. Маршал (председатель) Сейма — Ч. Выцех (ОКП). Председатель Государственного совета — А. Завадский (ПОРП). Председатель Совета Министров — Ю. Циранкевич (ПОРП), министр иностранных дел — А. Рапацкий (ПОРП).

Политические партии, профессиональные союзы и другие общественные организации. Польская объединенная рабочая партия (ПОРП). Создана в 1948 г. На 31 декабря 1961 г. насчитывала 1310,5 тыс. членов и кандидатов. Первый секретарь ЦК ПОРП — В. Гомулка. Центральный печатный орган — ежедневная газета «Трибуна люду», теоретический и политический орган — журнал «Нове дроги». Объединенная крестьянская партия (ОКП). Создана в 1949 г. Насчитывает 279,6 тыс. членов (на 30 сентября 1961 г.). Объединяет часть трудящегося крестьянства и интеллигенции. Председатель Глав. комитета ОКП — Ч. Выцех (с 1962 г.). Печатные органы: ежедневная газета «Дзенник людовы», газета «Зелёны штандар» (выходит два раза в неделю). Демократическая партия (ДП). Создана в 1939 г. Насчитывает ок. 50 тыс. чл. Объединяет часть ремесленников, кустарей и интеллигенции. Председатель ЦК ДП — С. Кульчинский. Печатные органы: еженедельная газета «Тыгодник демократычны» и ежедневные газеты «Курьер Польски» и «Илюстрованы курьер Польски». ОКП и ДП признают руководящую роль ПОРП в строительстве социализма. Органами сотрудничества партий являются Центральная и местные согласительные комиссии политических партий.

Профессиональные союзы насчитывают около 6100 тыс. членов (август 1961 г.), т. е. свыше 91% общего числа работающих по найму в народном хозяйстве. Председатель Центрального совета профсоюзов — И. Лога-Совиньский (ПОРП). Печатный орган — ежедневная газета «Глос працы». Польские профсоюзы входят в ВФП.

Молодежные организации: Союз социалистической молодежи (615 тыс. членов, июнь 1961 г.), Союз сельской молодежи (600 тыс. членов, декабрь 1961 г.). Детская организация — Союз польских харцеров (797 тыс. детей на 1 апреля 1961 г.). Лига женщин. Создана в 1945 г. Входит в МДФЖ. Общество польско-советской

дружбы. Образовано в 1945 г. Председатель Главного правления — Ч. Выцех.

Политические партии и массовые общественные организации трудящихся ПНР входят во Фронт единства народа, объединяющий все демократические и патриотические силы польского народа. Руководящей силой фронта является ПОРП. Центральный руководящий орган — Всепольский комитет, председателем которого является А. Завадский (ПОРП).

Экономика. В 1961 г. — первом году второго пятилетнего плана — национальный доход по сравнению с 1960 г. увеличился на 8% (против 5% по плану), в т. ч. фонд потребления на 7%, а фонд накопления на 10%, составив 27% распределяемого национального дохода. Среднегодовая численность рабочих и служащих в соц. секторе народного хозяйства достигла 7230 тыс. чел. (103,4% к уровню 1960 г.). Уровень реальной заработной платы в соц. секторе увеличился за год на 3% (в расчете на одного занятого), объем капиталовложений — на 7,4%, уд. вес промышленности в капиталовложениях повысился до 43,2% (в 1960 г. — 40%).

Промышленность. Валовая продукция промышленности (соц. сектора) превысила уровень 1960 г. на 10,5% (плановые задания перевыполнены на 2,7%), а в расчете на одного занятого — на 7,4%. Число занятых в промышленности увеличилось за год на 2,9%, достигнув 3022 тыс. чел., не считая 84 тыс. учеников. Больше всего возросла валовая продукция химической индустрии (на 19,1%) и отраслей машиностроения и металлообработки, особенно электротехники (на 20,5%). В электроэнергетике введено в действие 528,5 тыс. квт новых мощностей, в т. ч. по 150 тыс. квт на электростанциях «Скавина» и «Конин»; вошло в эксплуатацию 1282 км новых линий электропередач напряжением 220 и 110 тыс. вольт. В Силезском каменноугольном бассейне вступила в строй новая мощная шахта «Щигловице». Вскрыт второй мощный открытый разрез («Понтнув») в Конинском буроугольном бассейне. Крупнейшие новые объекты черной металлургии — 4-я по счету домна и 10-й мартен на металлургическом комбинате им. В. И. Ленина (Нова-Хута). В машиностроении особенно знаменательно создание прототипа конденсационной турбины мощностью 125 тыс. квт; спущен на воду второй танкер 19 тыс. дедв.т. Вступили в строй новые цехи на азотно-туковых комбинатах в Кендзежине и Тарнуве и др. предприятия химической промышленности. Произ-во (в тыс. т) важнейших синтетических химикатов составило: синтетич. каучука — 31, поливинилхлорида — 14,4, полистирена — 6,9, полиамидного волокна — 5,3.

Производство некоторых видов промышленной продукции

Вид продукции	Единица измерения	1959 г.	1960 г.	1961 г.
Каменный уголь	млн. т	99,1	104,4	106,6
Кокс	» »	11,6	12	12,6
Бурый уголь	» »	9,3	9,3	10,3
Электрoэнергия	млн. квт-ч	26380	29285	32208
Чугун	тыс. т	4374	4563	4770
Сталь	» »	6160	6681	7234

Продолжение

Вид продукции	Единица намерен.	1959 г.	1960 г.	1961 г.
Алюминий	тыс. т	22,8	26,0	47,6
Цинк	» »	168	176	182
Цемент	» »	5315	6592	7359
Серная кислота	» »	610	685	794
Сода кальциниров.	» »	440	528,5	536
Сера самородная	» »	—	30	132
Морские суда (сдача в эксплуатацию)	тыс. едв. т	188	254	205
Товарные вагоны	тыс. шт.	13,5	13,9	10,5
Станки металлорежущие	тыс. шт.	20,8	21,9	22,2
Автомобили (с автобуса- ми)	» »	30,9	32,4	36,0
Бумага	тыс. т	457	504	542
Хлопчатобумажные тка- ни	млн. м	651	666	710
Шерстяные ткани	» »	80,3	78,7	77,6
Шелковые ткани	» »	105	110,3	111,1
Льняные и пеньковые ткани	» »	81	81	89,5
Обувь кожаная	млн. пар	37,6	38,8	39,0
Сахар	тыс. т	896	1380	1508

Сельское хозяйство. Валовая продукция в 1961 г. увеличилась примерно на 10% (против 6% по плану), в т. ч. растениеводства — на 9% и животноводства — на 12%. Число тракторов достигло 69,5 тыс. (рост на 12%), было внесено 52 кг искусственных удобрений (в удобрительных элементах) на 1 га посевов, мелнировано 95 тыс. га пашни (рост на 63%) и 105 тыс. га луговых угодий (на 51%); доля электрифицированных госхозов поднялась до 90%, крестьянских дворов — до 68,5%. На 10% возросло число сельскохозяйственных кружков (до 25 тыс.), объединивших 1,3 индивидуальных крестьянских хозяйств и имевшихся в 63% деревень; в коллективной собственности кружков находилось свыше 13 тыс. тракторов с комплектами с.-х. орудий и машин. На 31 декабря 1961 г. насчитывалось 1889 производственных кооперативов, которым принадлежало ок. 1% с.-х. земель. Как и в предыдущие годы, кооперативы получили более высокие средние сборы зерновых с га, чем индивидуальные хозяйства. На долю социалистического сектора приходилось свыше 10% валовой продукции сельского хозяйства (в т. ч. св. 9% — на госхозы). Достигнута наиболее высокая в истории Польши средняя урожайность 4 главных зерновых культур (18,1 ц/га).

Сбор основных сельскохозяйственных культур (млн. т)

Культуры	1950—56 гг. (в среднем за год)	1956—60 гг. (в среднем за год)	1961 г.
Главные зерновые культу- ры	11,3	13,5	15,5
В том числе:			
Рожь	6,1	7,5	8,4
Пшеница	2,0	2,3	2,8
Овес	2,2	2,5	3,0
Ячмень	1,1	1,2	1,3
Картофель	30,8	36,3	45,3
Сахарная свекла	6,5	7,7	11,6

Поголовье скота (млн. голов, на июнь 1961 г.): крупный рогатый скот — 9,2 (в 1960 г. — 8,7), в т. ч. коровы — 5,9 (5,9); свиньи — 13,4 (12,6), овцы — 3,5 (3,7), лошади — 2,7 (2,8). Произ-во молока составило 12,5 млрд. л (ок. 620 ц на 100 га с.-х. угодий), мяса — 2,1 млн. т (97 ц на 100 га), яиц — свыше 6 млрд. штук. Было заготовлено 14,9 млн. куб. м круглого леса. Улов морской рыбы достиг 151 тыс. т.

Транспорт. Железные дороги нормальной колеи перевезли 284,9 млн. т грузов (на 4% больше, чем

в 1960 г.), гос. автотранспорт общего пользования — 43,5 млн. т (рост на 6,1%), речной флот — 2,8 млн. т (рост на 6,4%), морской флот — 8,3 млн. т (рост на 37,2%). Протяженность электрифицированных железных дорог возросла за год на 153 км (до 1179 км). Грузооборот морских портов составил 22,2 млн. т. Тоннаж торгового флота достиг 835,6 тыс. дедв. т.

Внешняя торговля. Экспорт возрос на 13,5% и достиг 6 млрд. золотых, импорт — на 12,9% и составил 6,7 млрд. золотых. Структура вывоза и ввоза (в скобках) в 1961 г. (в %): машины и оборудование и транспортные средства — 28 (29,1), топливо, материалы и сырье — 39,1 (49,7) промышленные потребительские товары — 11,4 (5,9), продовольствие и с.-х. товары — 21,5 (15,3). Экспортировано 17 млн. т каменного угля. Доля (в %) соответственно в экспорте и импорте: СССР — 32,3 и 29, ГДР — 7,3 и 12, ЧССР — 9,8 и 9,7, всех социалистич. стран — 61 и 61,1, Великобритании — 6,9 и 6, ФРГ — 5,7 и 3,9, США — 2,4 и 7,2.

Денежная единица — золотый. По курсу Госбанка СССР на 1 июля 1962 г. 100 золотых = 22,5 руб.

Ю. Илинч.

Важнейшие события. Главное место во внутриполитической жизни страны в 1961 г. занимали пленумы ЦК ПОРП, определившие программу действий по ряду актуальных вопросов. VII пленум ЦК ПОРП (20—21 января) был посвящен реформе народного образования, которая предусматривает приближение начальной и средней школы к жизни, повышение качества преподавания и усиление воспитательной работы среди учащейся молодежи; реформа должна быть проведена в течение 1963—68 гг. Пленум обсудил также итоги Совещания представителей коммунистических и рабочих партий 1960 г. и выразил свою полную солидарность с коллективным мнением мирового коммунистического движения, нашедшим свое выражение в документах Совещания. VIII пленум ЦК ПОРП (26—27 июня) указал на необходимость дальнейшего расширения роли и полномочий народных советов в руководстве хозяйственной, общественной и культурной жизнью своих районов, укрепления системы народных советов как главного звена социалистической демократии, прочно и повседневно связанного с народными массами. IX пленум ЦК ПОРП (21—22 ноября) обсудил предварительные итоги выполнения народнохозяйственного плана ПНР в 1961 г. и определил главные задачи дальнейшего развития всех отраслей экономики на 1962 г., сделав особый упор на необходимость расширения внешней торговли и улучшения положения дел в области капитального строительства. Пленум заслушал также отчет делегации ПОРП, присутствовавшей на XXII съезде КПСС, и в принятом по этому вопросу решении выразил полную поддержку постановлениям XXII съезда. Убедительным примером доверия трудящихся Польши к ПОРП явилась победа Фронта единства народа, возглавляемого ПОРП, на выборах в Сейм и народные советы 16 апреля 1961 г. В выборах приняло участие 94,83% избирателей, за список Фронта единства народа было подано 98,34% голосов избирателей, принявших участие в голосовании. В 1961 г. продолжалось тесное сотрудничество ПОРП с ОКП и ДП, которые оказывали полную поддержку политической линии и практическим действиям ПОРП. 6—8 февраля состоялся VII съезд ДП, который принял решение об основных направлениях работы партии на 1961—65 гг. и внес изменения в устав ДП. 18 мая вновь избранный Сейм ПНР образовал Совет Министров и утвердил программу нового правительства. В течение года был принят ряд законов, в т. ч. о строительном законодательстве, о морском кодексе, о пятилетнем плане развития народ-

ного хозяйства на 1961—65 гг., о реформе народного образования.

Внешняя политика. В 1961 г. партийно-правительственные и партийные делегации ПНР выезжали в СССР (июнь, октябрь — ноябрь), в ЧССР (май, июнь, сентябрь), в МНР (июль), КНДР (сентябрь), ГДР (октябрь) и РНР (апрель). В свою очередь, ПНР посетила делегации Венгерской социалистической рабочей партии (май, октябрь), компартий Чехословакии (май — июнь, сентябрь, ноябрь), Австрии (сентябрь), Швеции (декабрь), Греции (сентябрь), Индонезии (октябрь), Цейлона (ноябрь) и др. В апреле в Польше находилась с визитом дружбы партийно-правительственная делегация РНР, в июле — правительственная делегация ДРВ. Успешно развивались дружеские связи между отдельными областями и городами ПНР и ее соседней — СССР, ЧССР, ГДР. Польский народ восторженно встретил первого советского космонавта Ю. А. Гагарина, посетившего ПНР в июле. В течение года были подписаны соглашения о товарообороте и платежах на 1961 г. с ВНР (январь), КНДР и РНР (март), КНР (июль); на 1962 г. с МНР (октябрь), ФНРЮ (ноябрь), КНДР (декабрь); на 1961—65 гг. с ДРВ (март), ЧССР (сентябрь). Особенно успешно развивалось сотрудничество с СССР и ЧССР; с последней были заключены соглашения об основных направлениях экономического сотрудничества на период до 1980 г. (февраль — сентябрь), о правовой помощи (июль), о сотрудничестве в области сельского хозяйства до 1965 г. (ноябрь) и машиностроения (декабрь).

ПНР активно поддерживала внешнюю политику СССР, в т. ч. предложение о заключении мирного договора с Германией и урегулировании на этой основе вопроса о Западном Берлине. Большое возмущение вызвали в Польше убийство П. Лумумбы и агрессия США против Кубы (заявления правительства ПНР, резко осуждающие эти позорные акции, были сделаны соответственно 14 февраля и 19 апреля). Остро выступая против агрессивной реваншистской политики правительства ФРГ и ее покровителей, ПНР в то же время продолжала свои усилия с целью установления более широких политических и экономических контактов с капиталистическими странами. В декабре было заключено соглашение с США о предоставлении Польше кредитов для закупки сельскохозяйственных товаров на общую сумму 44,6 млн. долл., а также торговое и платежное соглашение с Италией.

Большое внимание ПНР уделяла расширению связей со странами Азии, Африки и Латинской Америки. В октябре А. Завадский посетил Индонезию и Индию, а в ноябре польская правительственная делегация побывала с миссией доброй воли и дружбы в Мали, Нигере, Сенегале и Республике Берег Слоновой Кости. А. Рапацкий в октябре посетил Бразилию. В ПНР с официальными визитами приезжали президент Ганы Кваме Нкрума (июль), принц Суванна Фума (апрель), делегации государственных и общественных деятелей Бразилии, Венесуэлы, Нигерии, Туниса. ПНР заключила соглашения о комплектных поставках промышленного оборудования в Гану (декабрь), Индию и Индонезию (август), о научно-техническом сотрудничестве с Бразилией (май) и Нигером (ноябрь), торговые и платежные соглашения на 1962 г. с Гвинеей и Индией (ноябрь), Ливаном (октябрь), а также с Кубой (декабрь).

Н. Вороб.

Культурная жизнь. Литература. Из романов на современные темы, изданных в 1961 г., заслуживают внимания: короткий психологический роман Я. Ивашкевича «Любовники из Мароны», роман с сельской тематикой Ю. Мортоня «Моя вторая женитьба», экспериментальный, вызвавший оживленные дискуссии роман В. Маха «Горы у Черного моря». Продолжает появляться много произведений на военно-окупационные сюжеты. Среди них следует отметить романы В. Жукровского «Искушавшиеся в огне», Б. Чешко—

«Обою», К. Филиповича — «Записки антигероя», А. Шипёрского — «Минувшее время» и «Нулевой час». Трехтомный роман «Дальние дороги», действие которого разворачивается в 1937—42 гг. в среде левой польской интеллигенции, опубликовала Ф. Беньковская. В своем романе «Прекрасная болевень» М. Яструн заглянул в страну молодых лет и дал беллетризованное изображение формирования художественной личности. Ретроспективный характер имеет и рассказывающий о последних предвоенных годах роман «Гуща», который написали Анна и Ежи Ковальские. К. Трухановский в своем произведении «Божьи мельницы» вводит нас в атмосферу психологической фантастики. Новая повесть Г. Морцинна «Семеро часов коварного Иоахима Рыбки» написана в традициях литературной «гаванды». В области исторического романа отметим новые произведения К. Бунша («Тысячный год») и Я. Жилиньской («Золотое копье»), оба о временах Пяста. Несомненный интерес представляет очерково-популярный труд П. Исеницы «Славянская родословная». На грани популярного исторического очерка и беллетристики стоит повесть Я. Бохеньского о Юлии Цезаре «Божественный Юлий». Гротескно-сатирическая проза представлена фантастической повестью С. Мрожека «Бегство на юг», фантастикой занимался, как обычно, Станислав Лем (романы «Солярис», «Книга роботов», «Возвращение со звезд»). На страницах журнала «Пшеглэнд культуральный» начал печататься роман М. Домбровской «Приключения мыслящего человека». В числе сборников рассказов заслуживают упоминания: «Имя собственное» Ю. Стрыйковского, «Аркадия» Е. Путрамента. Из мемуарной литературы интересны том воспоминаний Е. Путрамента «Полвека», красочный крестьянский дневник Р. Турка «Моя мама, я и остальные», поражающий необычностью авторских перипетий дневник времен оккупации Ю. Маковского «Вермехтгефолге», а также «Незаурядные люди в моих буднях» старейшего из ныне живущих польских писателей А. Гжималы-Седлецкого (воспоминания о Сенкевиче, Тетмайере, Выспянском, Реймонте и др.). В 1961 г. вышли новые сборники стихов: «Разговор со звездой» А. Слонимского, «Испытание целости» Ю. Пшибося, «Пениньская сказка» Е. Загурского, «Новые стихи» Л. Левина, поэма А. Важики «Лабиринт» и др. Опубликовано, наконец, полное издание произведений многообещающего в свое время лирика, павшего в борьбе с оккупантами, К. Бачиньского.

В области драматургии нужно прежде всего упомянуть новую пьесу Л. Кручковского «Смерть губернатора», затем «Встречу с Саломеей» Е. Завейского, «Скандал в Хельберге» Е. Брошкевича, «Группу Лаокоона» Т. Ружевица, одноактные гротески С. Мрожека («Кароль», «Стриптиз», «В открытом море»). Интересны драматические дебюты авторов старшего поколения: Я. Парандовского («Медя») и К. Иллаковичуны («Растерзанная земля или святость не прибыльна»). Первую премию на конкурсе молодых драматургов получила пьеса К. Хоиньского «Крестовый поход».

Театр. В 1961 г. среди нескольких десятков впервые поставленных современных польских пьес наряду с произведениями писателей старшего поколения («Смерть губернатора» Л. Кручковского, «На солнце» Л. Моретина, «Школа мрамора» М. Хороманьского, «Бегство» В. Соковского) обратили на себя внимание также интересные пьесы более молодых писателей: «Бар Всех Святых» и «Скандал в Хельберге» Е. Брошкевича, «Зеленые рукавицы» Т. Карповича, «Очки» Е. Лютовского, «Индюк» и три одноактные пьесы («Кароль», «В открытом море» и «Стриптиз») С. Мрожека. Современная иностранная драматургия была представлена выдающимися пьесами со всех концов света, в числе которых состоялись первые премьеры таких авторов, как Ашар, Ануй, Брехт, Дюрренматт, Жироду, Грин, Говард, О'Нил, Сартр и многих других. Из многочисленных премьер советских пьес этого года следует назвать «Голубую папку» Алешина, «Иркутскую историю» и «Годы странствий» Арбузова, «Первые гвоздики» Григоряна, «Третью патетическую» Погодина, «Последний старт» Салынского, «Гостиница Астория» Штейна, «Обыкновенное чудо» и «Дракон» Шварца, а также инсценировки: «Бурная жизнь Лазика Ройтшванца» по Эренбургу, «Золотой теленок» по Ильфу и Петрову, «Измена» по Бабелю. Кроме того, были показаны новые постановки пьес Горького, Маяковского, Вишневского и др. К числу наиболее значительных постановок произведений старой драматургии следует отнести пьесы: «История о преславном господнем воскресении» Миколая из Вильковецка (Новый театр, Лодав, реж. К. Деймек), «Ифигения в Тавриде» Гёте (Современный театр, Варшава, реж. Э. Аксер), «Царь Эдип» Софокла (Драматический театр, Варшава, реж. Л. Рене), «Крещенский вечер» Шекспира (Народный театр, Нова Хута, реж. К. Скушанка), «Эрик XIV» Стриндберга (Польский театр, Варшава, реж. З. Хюбнер), «Воскресение» по Л. Толстому (Общедоступный театр, Варшава, реж. А. Ханушкевич). Впервые в Польше была показана полностью трилогия Сухова-Кобылина (лодзинские театры, реж. Б. Коженевский). Из редко идущих пьес в 1961 г. вошли в репертуар, в частности «Легенда» Выспянского, «Скованный Прометей» Эсхила, «Кароль Джон» Шекспира, «Алхимик» Джонсона, «Леонс и Лена» Бюхнера.

В 1961 г. в Польше гастролировали: Театр им. Маяковского из Москвы, Театр миниатюр из Ленинграда, «Олд Вик» из Лондона, Национальный народный театр и коллектив Марселя Марсо из Парижа китайский

балет, а также чехословацкие, венгерские и румынские труппы. В Чехословакию выезжал Польский театр из Варшавы, в Венгрию — общедоступный театр из Лодзи, в Швейцарию — Театр пантомимы из Вроцлава, в Англию и Францию — Еврейский театр из Варшавы. С. Марцак-Оборский.

Музыка. Важнейшим событием в 1961 г. был, несомненно, V Международный музыкальный фестиваль «Варшавская осень». Он был смотром современной классической музыки, представленной произведениями Стравинского, Шёнберга (в Варшаве впервые исполнялось произведение «Лунный Пьерро»), Бартока и Веберна, а также музыка всех направлений, какие сейчас можно наблюдать среди современных композиторов. Было впервые исполнено несколько произведений польских композиторов — «Эротика» Бера, «Коды» Шеффера, «Диаграммы» Гурецкого, «Концерто» Котоньского и др. Другим важным музыкальным событием был очень интересный Фестиваль польских опер и балетов в Познани. В нем принимали участие почти все оперные театры страны. На фестивале были, в частности, исполнены оперы «Болеслав Смелый» Ружицкого, «Манру» Падеревского, а также впервые показан балет Свежиньского «Янтарная панна», написанный к 1000-летию польского государства. В числе впервые исполненных произведений польских композиторов следует отметить «Этюд для вокального оркестра и ударных инструментов» Бера, «Элегию, посвященную памяти жертв Хиросимы» Пендеревского, исполненную на сессии Международной трибуны композиторов ЮНЕСКО в Париже и «Псалом» того же композитора, а также «Музыку для смычковых инструментов — Ноктюрн» Шеффера.

В 1961 г. оперные театры включили в свои репертуары много новых спектаклей. В Варшаве: «Андре Шенье» Джордано, «Саломея» Штрауса, «Каменный цветок» Прокофьева, «Служанка-госпожа» Перголезе; во Вроцлаве: «Дафнис и Хлоя» Равеля, «Петрушка» Стравинского, в Познани: «Мазепа» Чайковского. Важным событием было также концертное исполнение в Кракове «Орфея» Монтеверди.

В 1961 г. польские оркестры, ансамбли и отдельные артисты выступали в США, Канаде, Швейцарии, Италии, Румынии и во многих др. странах. Е. Моравский.

Кино. В 1961 г. польские киностудии выпустили 24 художественных полнометражных фильма, 51 документальный фильм, 62 научно-популярных, 47 мультипликационных и кукольных фильмов.

Жюри по премиям Польской кинокритики признало лучшей польской художественной кинокартиной «Косоглазое счастье» (реж. А. Мунк). Премию для иностранных фильмов разделили между собой советский фильм «Баллада о солдате» (реж. Г. Чухрай) и шведский фильм «Там, где растет земляника» (реж. Н. Бергман). Отмечены были фильмы: «Семь самураев» (реж. А. Курасава) и «Хиросима, моя любовь» (реж. А. Рене). В результате плебисцита, устроенного журналом «Экран», лучшим режиссером 1960 г. был признан А. Форд, а самой популярной киноактрисой — Г. Станишевская. Ежегодную премию читателей еженедельника «Фильм» — «Золотую утку» — получили А. Форд за фильм «Крестonosцы» и Г. Чухрай за «Балладу о солдате».

В сентябре по всей стране проходил Фестиваль польских фильмов. Было показано 65 фильмов, выпущенных с 1947 г., а также 6 премьер: «Сентябрь», «Безмолвные следы», «Сегодня ночью погибнет город», «Дорога на запад», «Против богов» и «Самсон». Итальянское посольство в Варшаве организовало под названием «Антология итальянского фильма» просмотр кинокартин, охватывающий период от немого фильма до 1945 г. В кино «Сказка» состоялся просмотр творчества тра-

гически погибшего в 1961 г. польского режиссера А. Мунка. В Кракове состоялся IX Общепольский конкурс любительских фильмов.

Изобразительное искусство. В Национальном музее в Варшаве была организована выставка польских художественных ценностей «Сокровища национальной культуры», которые во время войны были отправлены на хранение в Канаду и через 20 лет, после долгих усилий и хлопот, были возвращены в Польшу. Возвращено около 180 музейных предметов, в т. ч. 132 arrasских ковра короля Зыгмунта-Августа, кроме того, военные экспонаты — знамена, конская сбруя, мечи, пистолеты, а также вещи, принадлежавшие королю Яну III Собескому. В мае в Варшаве состоялся IX съезд Союза польских художников, в котором принимало участие 110 делегатов. На XVI Всепольской зимней художественной выставке, устроенной в г. Радоме, были представлены различные художественные направления, развивающиеся в Польше. Общество друзей изящных искусств и Союз польских художников (СПХ) совместно организовали к 50-летию Краковского отделения СПХ юбилейную выставку, состоявшуюся в июне в Кракове. Вторая коллективная выставка Западных земель под названием «Изобразительные искусства Приодренских земель» была открыта в мае во Вроцлаве. Из цикла намеченных десяти выставок под общим названием «Польские изобразительные искусства за 15-летие ПНР» состоялись выставки плаката, сатиры, графики и рисунка. В отделении Варшавского Национального музея, находящемся в Виллянове, в августе была открыта Галерея польской скульптуры XX в. Выставка «Польское революционное движение в искусстве» была в виде нескольких отдельных собраний показана во многих городах страны. Состоялось много персональных выставок.

В Национальном музее летом была показана выставка «Сокровища мексиканского искусства с доколумбовых времен до наших дней», насчитывавшая около 2 тыс. экспонатов. В октябре Национальный музей организовал интересную выставку «Немецкий портрет XVI—XVIII вв.». В Варшаве и Кракове были показаны выставки современной живописи Канады, современной датской живописи и графики, современной индусской графики, а также искусства Камеруна. В Музее Ленина в Варшаве помещалась выставка румынского плаката «40-летие КНР», а также выставка венгерского революционного плаката. В музее Мицкевича в Варшаве была показана «Выставка итальянских художников в честь создателя Божественной Комедии».

К числу наиболее значительных польских выставок за границу относится прежде всего выставка польского искусства XIV—XIX вв. и шедевров мировой живописи в польских собраниях, состоявшаяся в марте 1961 г. в Бордо (Франция). В Музее современного искусства в Париже была в марте устроена выставка польских художников последнего полувека. Т. Кулиевич, рисунки которого выставлялись в Индии и в Венеции, получил премию на VI Биеннале в Сан-Паулу по отделу рисунка за цикл рисунков на мексиканские темы.

Архитектура. Демонстрация проектов застройки восточной стены Маршалковской улицы в Варшаве позволила познакомиться с полным макетом этой стены. В мастерских архитекторов Громбецкой и Кобылянского создан проект жилого поселка при строящемся большом нефтеочистительном заводе в Плоцке. В Обществе архитекторов ПНР была организована интересная выставка конструктивных проектов итальянского архитектора Л. Нерви, посетившего Польшу. Я. Дервезд.

ПОРТУГАЛИЯ

(Португальская Республика)

Общие сведения. Португалия — государство на Ю.-З. Европы, на западе Пиренейского полуострова. В ее состав входят также Азорские о-ва и о-ва Мадейра в Атлантическом океане. «Унитарная и корпоративная республика». Площадь 92 тыс. км², в т. ч. материковой части — 89 тыс. км². Население по оценке на 1 января 1962 г. — 9,2 млн. чел.; по переписи 15 декабря 1960 г. — 9130 тыс. чел., в т. ч. на континенте 8,6 млн. чел. Столица — г. Лисабон — 1 млн. жит.; г. Порту — 300 тыс. жит. (1960 г.). Св. 99,5% населения — португальцы. Религия католическая.

Португалия сохраняет обширные колониальные владения (официально — «заморские территории») общей площадью ок. 2,1 млн. км² и населением 12,5 млн. чел. В Африке: Ангола, Мозамбик, Гвинея Португальская, о-ва Зеленого Мыса, Сан-Томе и Принсипи; в Азии: Аомынь (Макао, на юго-вост. побережье Китая; отторгнут Португалией у Китая в 1848 г.), сев.-вост. часть о-ва Тимор, захваченная у Индонезии.

Государственный строй. Согласно конституции, глава государства — президент, избираемый населением на 7 лет. Декретом от 23 марта 1961 г. избирательная система изменена: президент, который раньше избирался прямым голосованием, будет теперь избираться в 2 тура, во втором туре — коллегией выборщиков. С 1958 г. президент — А. Томаш. При президенте существует совещательный орган — Государственный совет. Законодательная власть осуществляется президентом и однопалатным парламентом — Национальной ассамблеей, которая состоит из 130 депутатов, избираемых прямым голосованием на 4 года. Национальная ассамблея последнего состава избрана в 1961 г.; все депутаты избраны по списку партии «Национальный союз». Наряду с парламентом имеется Корпоративная палата, состоящая из 135 членов — представителей промышленных, торговых, транспортных и других корпораций; она дает заключения по проектам законов, вносимых в парламент.

Правительство формально назначается президентом. Фактически вся власть в стране находится в руках диктатора А. Салазара, занимающего с 1932 г. бессменно пост председателя Совета министров. Министр иностранных дел — Ф. Ногейра (с мая 1961 г.; до этого М. Матиаш).

Политические партии и профессиональные союзы. Все политические партии, за исключением правящей партии «Национальный союз», запрещены. «Н а ц и о н а л ь н ы й с о ю з». Основан в 1930 г. Выражает интересы крупной промышленной и помещичьей олигархии, тесно связанной с иностранным капиталом и Ватиканом. Лидер — А. Салазар. Печатный орган — газета «Диариу да Манья». Под непосредственным руководством «Национального союза» находится молодежная организация «Португальская молодежь», созданная в 1936 г. Португальская Коммунистическая партия (ПКП). Создана в 1921 г. С 1926 г. находится на нелегальном положении. Генеральный секретарь — А. Куньял. Печатный орган — газета «Аванте». Нелегально существуют также Социалистический Союз, Португальская Социалистическая партия, Португальская республиканская партия (последняя объединяет оппозиционно настроенных буржуазных деятелей) и др. оппозиционные организации. В последнее время успешно развивается деятельность подпольных «советов патриотического действия», в которые наряду с коммунистами входят либералы, социал-демократы, католики и монархисты. Советы играют важную роль в укреплении единства действий оппозиционных сил в их борьбе против режима Салазара.

Деятельность классовых профсоюзов в Португалии запрещена. Существующие профсоюзные организации «Национальные синдикаты» созданы правительством и находятся под его контролем. По данным 1955 г., в Португалии имелось 313 профсоюзов, объединяющих 798 тыс. человек. Руководство профсоюзов избирается каждые 3 года и утверждается министром корпораций.

Экономика. Португалия — одна из наиболее отсталых в экономическом отношении капиталистических стран Европы. Ок. 1/2 самодеятельного населения занято в сельском и лесном хозяйстве, ок. 1/4 — в промышленности и ремесле. В 1961 г. валовой национальный продукт вырос на 4,8%, всецело благодаря росту обрабатывающей промышленности. Сельскохозяйственное производство сократилось.

Сельское хозяйство. Аграрные отношения характеризуются сочетанием крупного помещичьего землевладения (с сохранением полуфеодалных форм землепользования) с безземельем основной массы крестьян. Хозяйствам размером св. 200 га каждое, составляющим всего 0,3% всех хозяйств, принадлежит 2/3 всей обрабатываемой земли. В то же время насчитывается ок. 900 тыс. с.-х. рабочих, не имеющих земли.

Сбор важнейших сельскохозяйственных культур (тыс. т)

	1959 г.	1960 г.	1961 г.
Пшеница	623	492	404
Рожь	175	138	79
Кукуруза	479	466	537
Овес	89	61	62
Ячмень	66	50	53
Рис	163	151	174
Картофель	860	1041	1019

Площадь виноградников — 321 тыс. га. Сбор винограда — 1550 тыс. т, в т. ч. винных сортов — 1500

тыс. т (1961 г.). Производство виноградного вина — 9,7 млн. гл (1961 г., в 1960 г. — 11,5 млн. гл). Сбор оливок — 583 тыс. т, производство оливкового масла — 94 тыс. т (1960 г.).

Поголовье скота (млн. голов): круп. рог. скот — 1,2, свиней — 1,9 (1961 г.), овец 3,6 и коз — 0,8 (1955 г.). Сбор пробковой коры вторичного среза — 140 тыс. т (1961 г.). Улов рыбы — 340 тыс. т, в т. ч. сардины — 139 тыс. т (1960 г.).

Промышленность. В 1961 г. несколько сократилась продукция горнорудной индустрии. Мощность всех электростанций достигла 1,4 млн. кВт. Производство электроэнергии 3,5 млрд. кВт-ч (в 1960 г. — 3,3 млрд. кВт-ч), гл. обр. на ГЭС. В 1961 г. дал первую продукцию металлургический з-д (с полным циклом), построенный в Сейшале (около Лисабона) мощностью 250 тыс. т стали в год. В Матозиньюше сооружен завод по производству алюминиевых консервных банок (при участии канадской фирмы). Построен завод минер. удобренний.

Производство некоторых видов промышленной продукции (тыс. т)

Вид продукции	1959 г.	1960 г.	1961 г.
Каменный уголь	527	434	454
Бурый уголь	159	156	158
Пириты	630	655	653
Железная руда	241	288	242
Вольфрамовый концентрат	2,0	2,7	2,7
Медный	12,5	8,9	7,8
Оловянный	1,4	0,9	0,9
Цемент	1031	1198	1245
Хлопчатобумажная пряжа	39	51	56
Сардины консервированные	49	58	61
Сахар	144	152	154

Транспорт. Общая длина жел. дорог 3,6 тыс. км, в т. ч. 2,8 тыс. км широкой колеи. В 1961 г. по жел. дорогам перевезено 104 млн. пассажиров и 3,7 млн. т грузов. Тоннаж торгового флота (суда св. 100 т) на 1 июля 1961 г. составил 667 тыс. бр. р. т, в т. ч. танкеры 138 тыс. т. На 1 января 1961 г. автомобилей насчитывалось 223 тыс., в т. ч. легковых 159 тыс.

Внешняя торговля. В 1960—61 гг. имел место большой рост импорта, в связи с чем существенно увеличился дефицит внешней торговли. В 1961 г. импорт составил (млн. эскудо) — 18 791, экспорт — 9505 (в 1960 г. соответственно 15 636 и 9354). В экспорте преобладают пробковая кора, рыбные консервы, вино, х.-б. пряжа и ткани, а также минеральное сырье; в импорте — машины и оборудование, нефть, черные металлы, хлопок. Доля отдельных стран в португальском импорте и экспорте составляла соответственно в 1961 г. (%): ФРГ — 15,8 и 8,4; Великобритания — 15,0 и 13,5; США — 7,5 и 12,1; Франция — 7,6 и 4,3; португальские колонии — 12,5 и 23,2.

Денежная единица — эскудо = 3,5 американского цента (1959 г.).

Л. Авдеев.

Важнейшие события и внешняя политика. Фашистский режим в Португалии переживал в 1961 г. самый глубокий кризис за все время своего существования. Салазаровцам пришлось вести борьбу на два фронта: с растущей демократической оппозицией внутри страны и национально-освободительным движением в колониях. В январе португальский лайнер «Санта-Мария» был захвачен группой противников Салазара во главе с Э. Галваном. Это событие всколыхнуло мировую общественность и привлекло внимание всего мира к положению в Португалии. В ноябре другая группа португальских патриотов с захваченного ими самолета разбросала над Лисабоном листовки, призывавшие к борьбе

против салазаровского режима. В армии участились случаи дезертирства, группового отказа от участия в кровавых операциях в Анголе и других колониях. Недовольство распространилось и на армейскую верхушку. Не доверяя руководству армии, Салазар весной провел реорганизацию правительства. В стране развернулось движение за амнистию политическим заключенным. 500 выдающихся деятелей португальской оппозиции подписали обращение к президенту страны, требующее полной амнистии всем политическим заключенным. Требование амнистии явилось одним из основных лозунгов во время выборов в Национальную Ассамблею, которые проходили 12 ноября. В ходе предвыборной кампании в крупных городах страны проходили политические демонстрации сторонников оппозиции и столкновения с полицией; в течение одного месяца в Лисабоне состоялось 6 крупных демонстраций под лозунгами: «Долой салазаровских предателей!», «Долой фашизм!», «Салазар — нет, демократия — да!», «Долой фальсифицированные выборы!». Правительство провело массовые аресты среди оппозиции. Власти делали все возможное, чтобы ограничить участие оппозиционных кандидатов в выборах. В знак протеста против произвола властей оппозиция сняла всех своих кандидатов и призвала к бойкоту выборов. Несмотря на то, что выборы проходили в обстановке репрессий и запугивания избирателей, кандидаты «Национального союза» получили не более 68% голосов. В декабре из крепости Кашнас (близ Лисабона) бежали 8 заключенных — членов ПКП. В конце декабря оппозиция

организовала вооруженное нападение на армейские казармы в г. Бежа. Это событие нашло широкий отклик среди португальского народа.

В 1961 г. правительство Салазара продолжало свою разбойничью колониальную политику. В феврале в столице Анголы г. Луанде начались вооруженные столкновения анголезских патриотов с полицией, которые переросли затем во всеобщее вооруженное восстание против португальских колонизаторов. Салазар развязал в Анголе жестокую колониальную войну, бросив против почти безоружных людей танки и самолеты, предоставленные ему НАТО. Португальское правительство игнорировало решения ООН, подтвердившей право Анголы на независимость и резко осудившей действия Португалии. В декабре вооруженные силы Индии освободили от португальских колонизаторов индийские территории Гоа, Даман и Диу; Индия была вынуждена пойти на это, т. к. ее долголетние попытки решить вопрос мирным путем оказались безрезультатными из-за позиции, занятой Португалией. В своей колониальной политике салазаровский режим находил поддержку других колониальных держав и своих союзников по НАТО. На протяжении 1961 г. Португалию посетили министр иностранных дел Франции Кув де Мюрвиль (в апреле), министр иностранных дел Великобритании Хьюм (в мае), вице-канцлер и министр хозяйства ФРГ Эрхард (в мае). В ноябре президент Португалии Томаш посетил Испанию, где вел переговоры с Франко об укреплении испано-португальского военного сотрудничества.

В. Александров.

ПУЭРТО-РИКО

Пуэрто-Рико — владение США, расположенное на о-ве Пуэрто-Рико в Вест-Индии. Площадь — 8,9 тыс. км². Население (1961 г.) — 2 406 тыс. чел. Главный город — Сан-Хуан (225 тыс. жит.). Гос. языки — испанский и английский.

С 1952 г. Пуэрто-Рико считается «свободно присоединившемся» к США государством. Исполнительная власть осуществляется губернатором; с 1949 г. губернатор — Л. Муньос Марин. Имеется консультативный совет из 9 министров, назначаемых губернатором. Законодательная власть в рамках «автономии» принадлежит двухпалатной законодательной ассамблее (сенат — 27 чел., палата представителей — 51 чел.), избираемой на 4 года.

Политические партии: Народно-демократическая партия. Выражает интересы крупной буржуазии, тесно связанной с монополистическими кругами США. Располагает большинством в сенате и палате представителей. Лидер — Л. Муньос Марин. Государственнo-республиканская партия («Партидо эстадиста»). Объединяет сторонников включения Пуэрто-Рико в состав США в качестве равноправного штата. Лидер — Л. Ферре. Партия независимости Пуэрто-Рико. Выражает интересы мелкой буржуазии. Стремится к достижению парламентскими методами полной независимости страны. Лидер — Х. Консенсьон де Грасиа. Партия националистов. Мелкобуржуазная партия, борется за полную независимость страны.

Вне закона. Лидер — П. Альбису Кампос (находится в тюремном заключении, приговорен на 90 лет). Коммунистическая партия Пуэрто-Рико. Осн. в 1934 г., подвергается преследованиям. Председатель — Х. Сантос Ривера, генеральный секретарь — Р. Мирабаль.

Профсоюзным движением охвачено менее 1% рабочих. Имеются т. наз. независимые профсоюзы и отделения профсоюзов США, входящих в АФТ—КПП.

Основа экономики — плантационное с. х.-во. 80% земельной площади принадлежит компаниям США. Обрабатывающая пром-сть (гл. обр. сахарная, в 1960 г. — 1043 тыс. т сахара-сырца) и добывающая пром-сть (гл. обр. добыча марганца, примерно 2,5 тыс. т в год) — в руках капитала США. По официальным данным в январе 1961 г. было 13,5% безработных по отношению к общему числу занятых. В 1960 г. произведено 2,1 млрд. кВт-ч электроэнергии. В 1960 г. сбор табака — 12,2 тыс. т, кофе — 11,8 тыс. т. В 1960 г. поголовье крупного рогатого скота на фермах — 433 тыс. Денежная единица — долл. США.

В 1961 г. губернатор Муньос Марин активно содействовал правительству Кеннеди в использовании Пуэрто-Рико в качестве проводника интересов США в странах Латинской Америки. Особую роль, отведенную Пуэрто-Рико в латиноамериканской политике США, подчеркнул Кеннеди во время встречи с Муньосом Марином в Вашингтоне 18 января.

М. Н.

РУАНДА-УРУНДИ

Руанда-Урунди — страна в Экваториальной Африке. До 1 июля 1962 г. подопечная территория ООН, переданная под управление Бельгии, с 1 июля 1962 г. на территории Руанда-Урунди провозглашено два неза-

висимых гос-ва: Республика Руанда и Королевство Бурунди. Площадь — 54,2 тыс. км² (Руанда — 26,4 и Урунди — 27,8). Население — 4,7 млн. чел. (1958 г.). Столица Бурунди — Усумбура, Руанды — Кигали.

Глава государства Республики Руанда — президент Грегуар Кайибанда. Глава государства Королевства Бурунди — король Мвами, премьер-министр — Андре Мухирва. В обоих государствах имеются законодательные собрания.

Наиболее крупные политические партии в Руанде — Национальный союз Руанды (ЮНАР). Создана в 1959 г. Выступала с требованием независимости. Лидеры: М. Рвагасана, М. Кайхура. Движение за освобождение бахуту (Пармехуту). Создана в 1957 г. Партия пробельгийской ориентации, выступала за сохранение опеки. Лидеры Г. Кайибанда, Д. Мбониумутва; в Урунди — Партия единства и прогресса барунди (Упрона). Создана в 1958 г. Выступала за расширение автономии в рамках бельгийской опеки и сохранение монархии. Основатель партии Л. Рвагасоре (сын короля, выступал с радикальными требованиями к бельгийским властям, после выборов 18 сентября 1961 г. стал премьер-министром Урунди. В ноябре 1961 г. убит бельгийскими агентами), лидер партии — А. Мухирва. Христианско-демократическая партия (ХДС). Создана в 1959 г., выступала за ликвидацию феодальных привилегий. 18 сентября 1961 г. в Урунди состоялись выборы в Законодательное собрание. Партия «Упрона» получила большинство мест. Премьер-министром избран А. Мухирва (зять короля).

25 сентября 1961 г. в Руанде проведен референдум по вопросу о монархии и выборы в Законодательное

собрание. Партия «Пармехуту» получила большинство мест. Президентом избран Г. Кайибанда. Монархия ликвидирована.

12 января было опубликовано заявление Советского правительства о необходимости ликвидации бельгийской опеки над Руанда-Урунди.

27 января Временное законодательное собрание Руанда-Урунди направило ген. секретарю ООН требование немедленно отменить бельгийскую опеку над страной.

В 1961 г. напряженность политического положения в Руанда-Урунди продолжала нарастать. Ширилась национально-освободительная борьба народа страны против бельгийских колонизаторов и феодальной знати. Происходили вооруженные столкновения. Вместе с тем обострилась межплеменная рознь и междоусобицы, поощряемые бельгийскими властями.

Сельское хозяйство — основа экономики. Подавляющая часть с.-х. продукции производится в мелких африканских хозяйствах (сорго, бананы, маниок, батат). Европейский сектор представлен небольшими плантациями. Основные экспортные с.-х. культуры — кофе и хлопок.

В 1959—60 гг. было уничтожено много кофейных и др. плантаций. В 1960 г. объем с.-х. продукции сократился по сравнению с 1959 г. на $\frac{1}{3}$. Урожай кофе в 1960 г. составил 25 тыс. т. против 36 тыс. т в 1959 г. В 1960 г. сократилась добыча олова, значительно уменьшился экспорт основных товаров — кофе, шкур, клещевины и минералов.

РУМЫНИЯ

(Румынская Народная Республика, РНР)

Общие сведения. Румыния — государство на Ю.-В. Европы. Народная республика. Площадь 237,5 тыс. км². Население — 18 633 тыс. чел. (оценка на 1 января 1962 г.). Румын св. 85%, главн. нац. меньшинства — венгры (св. 9%) и немцы (св. 2%). Столица — г. Бухарест (1225 тыс. жит., с пригородами — 1349 тыс. жит., июль 1960 г.).

Государственный строй. РНР — социалистическое государство. Высший орган государственной власти и законодательный орган — Великое Национальное Собрание, избираемое населением на 4 года. Избранное 5 марта 1961 г. Великое Национальное Собрание имеет 465 депутатов. В промежутках между сессиями функции Великого Национального Собрания выполняет Государственный Совет РНР, который избирается Великим Национальным Собранием и несет перед ним ответственность. Председатель Государственного Совета — Г. Георгиу-Деж. Председатель Совета Министров — Й. Г. Маурер (до марта 1961 г. был С. Киву). Министр иностранных дел — К. Мэнеску (до марта 1961 г. был А. Буначиу).

Румынская рабочая партия (РРП). Создана в 1948 г. в результате объединения на принципах марксизма-ленинизма Коммунистической партии Румынии (основана в 1921 г.) и Социал-демократической партии. Насчитывает 869 тыс. членов и кандидатов (март 1961 г.), в т. ч. 51,09% — рабочие (если прибавить сюда выходцев из рабочих, занимающих различные должности в государственном аппарате и народном хозяйстве, то общая доля рабочих в партии достигнет 54,85%). Первый секретарь ЦК РРП — Г. Георгиу-Деж. Центральный орган — газета «Скынтейя», теоретический и политический журнал — «Лунта де класэ».

Профессиональные союзы и другие общественные организации. Профессиональные союзы насчитывают свыше 2,8 млн. членов (октябрь 1960 г.). Входят в ВФП. Председатель Центрального совета

профсоюзов — М. Исак (с марта 1961 г., до этого был Г. Апостол). Печатный орган ЦСП — газета «Мунка». Союз трудящейся молодежи (СТМ) образован в 1949 г. на основе Союза коммунистической молодежи, возникшего в 1922 г. Насчитывает свыше 1,9 млн. членов (август 1960 г.). Первый секретарь ЦК СТМ — В. Трофин. Печатный орган — газета «Скынтейя тинеретулуй». Входит в ВФДМ.

Экономика. В 1960 г. в общественном продукте доля промышленности составляла 52,4%, строительства — 9,7%, сельского и лесного хозяйства — 24,6%; в национальном доходе доля промышленности — 44,1%, строительства — 9,0%, сельского и лесного хозяйства — 33,1%. В 1961 г. национальный доход увеличился по сравнению с 1960 г. на 10%. Число занятых в 1960 г. составляло 3249 тыс. чел., в т. ч. в промышленности — 1255 тыс. чел., в строительстве — 372 тыс. чел., на транспорте — 209 тыс. чел. В 1961 г. число занятых увеличилось на 240 тыс. чел.

Промышленность. План по выпуску валовой промышленной продукции в 1961 г. выполнен на 104,2%; по выпуску товарной продукции — на 104%. Объем пром. продукции увеличился за год на 15,6%, в т. ч. отраслей, производящих средства производства, — на 17,1%, а отраслей, производящих предметы потребления, — на 13,4%. Соотношение этих двух групп отраслей в 1960 г. составило 3:2. Более быстрыми темпами развивались химическая (рост производства на 27%), машиностроительная (на 20%), текстильная (на 20%), швейная промышленность (на 19%) и черная металлургия (на 18%).

В 1961 г. введены в эксплуатацию доменная печь (объемом 700 м³) на металлургическом комбинате в Решице, 4-я коксовая батарея (на 250 тыс. т) и 5-я мартеновская печь (на 270 тыс. т) на металлургическом комбинате в Хунедоаре, расширен коксовый завод в Кэлане, в Брази на теплоэлектростанции вступила

Производство некоторых видов промышленной продукции

Виды продукции	Единица измерен.	1959 г.	1960 г.	1961 г.
Электровэнергия	млрд. кВт-ч	6,8	7,6	8,6
Уголь	млн. т	8,0	8,2	8,7
Нефть	" "	11,4	11,5	11,6
Природный газ (метан)	млрд. м ³	5,8	6,5	7,2
Чугун	тыс. т	846	1014	1039
Сталь	" "	1420	1806	2127
Автомобили	тыс. шт.	9,5	12,1	14,9
Тракторы	" "	11,0	17,1	20,0
Сода кальцинированная	тыс. т	104	180	238
Серная кислота	тыс. т	199	226	248
Цемент	млн. т	2,9	3,0	3,3
Ткани хлопчатобумажные	млн. м	218	248	282
Обувь	млн. пар	28,3	30,2	31,0
Сахар	тыс. т	242	391	422

в строй новая турбогруппа мощностью 100 тыс. кВт и расширен нефтеперерабатывающий з-д за счет строительства цеха каталитического реформинга. Вступили в эксплуатацию деревообрабатывающие к-ты в Блаже и Герле, маслобойный з-д в Яссах, молокоперерабатывающие з-ды в Бухаресте и др. городах. Началось сооружение металлургического комбината в Галаце (проектная мощность 4 млн. т стали в год). Установленная мощность электростанций составляла в 1960 г. 1780 тыс. кВт.

С е л ь с к о е х о з я й с т в о. Весной 1962 г. была завершена коллективизация с. х-ва РНР. В апреле 1962 г. социалистический сектор охватывал 93,4% с.-х. площади страны и 96% пахотных земель; в с. х-ве к концу 1961 г. работало 52 тыс. тракторов (физических единиц) и 23 тыс. зерновых комбайнов. Сбор зерновых в 1961 г. составил 10,6 млн. т — на 750 тыс. т больше, чем в 1960 г. Сбор основных технических культур в 1961 г. (сах. свеклы — 2,9 млн. т, подсолнечника — 480 тыс. т) по сравнению с предыдущим годом несколько сократился. Сбор овощей — 1,5 млн. т. поголовье скота в 1961 г. (в тыс. голов, в скобках на 1960 г.): крупный рогатый скот — 4530 (4450), овцы — 11 500 (11 200), свиньи — 4300 (4300), лошади — 1000 (1100), козы — 404 (415), птица — 38 000 (37 000). Количество сельскохозяйственной продукции, поступившей в 1961 г. в фонд государства, увеличилось по сравнению с 1960 г. по пшенице — на 13%, по кукурузе — на 10%, по овощам и фруктам — на 21%, по молоку — на 25%, по шерсти — на 15%.

Т р а н с п о р т. В 1960 г. перевозки грузов транспортом общего пользования составили 141,8 млн. т, грузооборот — 23,7 млн. т/км, пассажироперевозки — 12,3 млрд. пасс./км. В 1961 г. перевозки грузов возросли на 29%, грузооборот — на 17%, пассажироперевозки — на 8%. Особенно быстро развивался автотранспорт: он перевез грузов на 58% больше, чем в 1960 г.

В н е ш н я я т о р г о в л я. Внешнеторговый оборот в 1960 г. составил 8189,4 млн. лей, в том числе 4302,7 млн. лей приходилось на экспорт и 3886,7 млн. лей — на импорт. В 1961 г. внешнеторговый оборот увеличился на 17%. Удельный вес отдельных стран в торговле с Румынией (1960 г., в %): СССР — 40; ЧССР — 9,3; ГДР — 7,7; ФРГ — 6,5; Венгрия — 5,0; КНР — 4,1.

Д е н е ж н а я е д и н и ц а — лей. По курсу Госбанка СССР на 1 июля 1962 г. 100 лей = 15,0 руб.

Ю. Круковский.

Важнейшие события. 5 марта 1961 г. состоялись выборы в Великое Национальное Собрание и местные народные советы. В выборах приняло участие 99,78%

избирателей — 12417 тыс. чел. За кандидатов Фронта народной демократии голосовали 12388 тыс. Во все народные советы избрано 140 925 депутатов. Все избранные депутаты — кандидаты Фронта народной демократии.

20—22 марта проходила первая сессия Великого Национального Собрания IV созыва. Из 465 его депутатов 335 — рабочие и трудящиеся крестьяне, 130 — представители интеллигенции. Сессия приняла закон об изменении Конституции РНР, в соответствии с которым учрежден Государственный Совет РНР (вместо Президиума Великого Национального Собрания), и избрала состав Государственного Совета. Сессия приняла закон о создании экономических советов областных народных советов. Была избрана Комиссия по разработке новой Конституции РНР. 8 мая 1961 г. РРП и весь румынский народ широко отметили 40-ю годовщину со дня основания Коммунистической партии Румынии. 30 июня — 1 июля состоялся Пленум ЦК РРП, обсудивший проект плана развития народного хозяйства на 1962 г. и определивший организационно-технические меры создания наилучших условий выполнения плана. Пленум заслушал доклад Г. Георгиу-Дежа о ходе выполнения директив III съезда партии о строительстве социализма в деревне и развитии сельского хозяйства и утвердил задачи партийных и государственных органов и народных советов в области сельского хозяйства. 27 июля принято постановление ЦК РРП и Совета Министров РНР о повышении заработной платы рабочих, педагогических работников и медико-санитарного персонала, а также других специалистов и административных работников, о снижении розничных цен на некоторые товары потребления и тарифов. 30 ноября — 5 декабря проходил расширенный Пленум ЦК РРП, обсудивший отчет делегации РРП на XXII съезде КПСС. Пленум единодушно одобрил отчет и деятельность делегации РРП на XXII съезде КПСС, а также целиком и полностью одобрил и поддержал решения, принятые на XXII съезде. 18—22 декабря в Бухаресте проходило республиканское совещание крестьян-коллективистов, обсудившее основные вопросы дальнейшего развития социалистического сельского хозяйства.

Внешняя политика. В 1961 г. РНР поддерживала дипломатические отношения с 51 страной и торговые связи более чем с 80 странами. В 1961 г. РНР установила дипломатические отношения с Ганой (август), САР (октябрь), восстановила дипломатические отношения с Бразилией (май), признала Сьерра-Леоне (апрель). В июне в Бухаресте проходила работа международного семинара «Положение женщины в семейном праве», организованного ООН в сотрудничестве с правительством РНР. В октябре РНР избрана непостоянным членом Совета Безопасности ООН сроком на один год.

С 31 июля по 12 августа партийно-правительственная делегация РНР во главе с Г. Георгиу-Дежем находилась с дружеским визитом в СССР. Во время пребывания в Советском Союзе партийно-правительственной делегации РНР состоялись переговоры между партийно-правительственными делегациями обеих стран. В опубликованном 13 августа «Коммюнике о пребывании в Советском Союзе с визитом дружбы партийно-правительственной делегации Румынской Народной Республики» говорится, что в ходе переговоров, проходивших в обстановке братской дружбы и сердечности, состоялся широкий обмен мнениями по важнейшим проблемам современного международного положения, а также по вопросам дальнейшего укрепления и развития отношений дружбы и братского сотрудничества между СССР и РНР. Стороны информировали друг друга о внутреннем положении в своих странах. Переговоры

еще раз подтвердили полное единство взглядов по всем затронутым вопросам.

В 1961 г. подписаны Договор о режиме советско-румынской границы (февраль), протокол с СССР о взаимных поставках товаров (январь), протокол к соглашению о научно-техническом сотрудничестве между РНР и СССР (июль), планы культурного и научного сотрудничества между СССР и РНР (декабрь). Подписаны соглашения или протоколы о товарообороте и платежах с НРА (январь), КНДР (январь), ДРВ (февраль), ГДР (февраль), НРБ (февраль), ЧССР (март), ВНР (апрель, сентябрь), КНР (июль).

Были также подписаны соглашения о торговле или о экономическом и научно-техническом сотрудничестве или протоколы о взаимных поставках товаров с Кубой (январь), Суданом (февраль), с Францией, рядом африканских государств и Мальгашской Республикой (февраль), с Бразилией (май), ФНРЮ (июнь), Индонезией (июнь), Италией (июнь), Австрией (июль), ФРГ (июль), Ганой (сентябрь).

В 1961 г. РНР посетили: партийно-правительственная делегация НРБ (январь), правительственная экономическая делегация Кубы (январь), делегация турецких журналистов (февраль), партийно-правительственная делегация ЧССР (апрель), миссия Бразилии (апрель—май), заместитель председателя Высшего консультативного совета Индонезии Р. Абдулгани (май), президент Республики Индонезии А. Сукарно (июнь), делегация Союза торговых и промышленных палат Турции (июль), экономическая делегация ФРГ (июль), президент Ганы Кваме Нкрума (август), летчик-космонавт Г. С. Титов (октябрь). Румынские партийно-правительственные делегации посетили ПНР (апрель), ВНР (сентябрь), ГДР (октябрь), делегация румынской парламентской группы дружбы Румыния—Франция посетила Францию (май), делегация Великого Национального Собрания посетила Финляндию (сентябрь); состоялись другие обмены визитами. *И. Алексеев.*

Культурная жизнь. Литература. В 1961 г. были изданы многочисленные беллетристические произведения, в т. ч. стихотворные: «Стихи» Г. Кошбука (издание для библиофилов); «Фрунзе» Т. Аргеши; «Песни любви» М. Бенюка; «Магнит» М. Бануш; «Бокал с гвоздиками» Э. Фрунзе; ХХХ Антология румынских сказок; романы: «Исторические романы и повести» М. Садовяну (издание для библиофилов); «Разлившийся Дунай» Р. Тудоран; «Свадьба Илоны» Л. Деметриус; «Бал интеллигентов» Р. Лука; «Солнцестояние» С. Ференц; «Весной приходит большая вода» Т. Теодореску-Браниште; мемуарные произведения: «С палкой по Бухаресту» Т. Аргеши; «Дневник» Т. Виану; критика и история литературы: «Некоторые отзывы о литературной истории и фольклоре» П. П. Перпессичиус; «Отражение в литературе борьбы рабочего класса» М. Новикова.

Из русской и советской литературы были переведены: «Подросток» Ф. М. Достоевского, 10-й том произведений И. С. Тургенева, 5-й том произведений М. Е. Салтыкова-Щедрина, «Жизнь художника» (дневники) Т. Шевченко, 16-й и 17-й тома произведений М. Горького, 11-й том произведений А. П. Чехова, «Поэтические произведения» В. Маяковского, «Знакомьтесь, Балувей» В. Кожевникова, «Искусство фильма» В. Пудовкина, «Очерки по искусству» В. Мухиной, «Стихи» В. Брюсова и др. Из мировой классической и современной литературы были переведены: «История» Геродота (том 1), «Стихи» Горация, «Сатиры» Лукиана, «О войне и мире» Эразма, 9-й том произведений Шекспира, «Блеск и нищета куртизанок» О. Бальзака, «Человек, который смеется» В. Гюго, «Равмышления и поступки» П. Ланжевена, «История кинематографии» Ж. Садуля, «Обвал» А. Стиля, «Место казней» В. Познера, «Фараон» Б. Пруса, «Старик и море» Э. Хемингуэя, «Охотник» Д. Олриджа, «Чочара» А. Моравиа, «Ромео, Юлия и тьма» Я. Отченашека и др.

В 1961 г. румынская литература понесла тяжелые утраты: умерли выдающийся писатель М. Садовяну, прозаики Ч. Петреску, Г. Галактион и драматург Ал. Кирицеску.

Театр. В 1961 г. работали 42 драматических и 22 кукольных театра. Были открыты Театр комедии и Театр для молодежи и детей. На сценах театров были поставлены пьесы румынских драматургов: «Сицилиана» А. Баранги, «Знаменитый 702» А. Миродана, «Люди, которые молчат» А. Войтина, «Пасакалья» Т. Поповича, «Моя подруга Пикс» В. Галан, «В эту ночь никто не уснул» Э. Потра, «Родственники» Т. Бушечана, «Дочери» С. Драгушана, «Мне это кажется романтическим» Р. Кошару. В театральном сезоне 1961—62 гг. были поставлены многочисленные русские и советские пьесы и

инсценировки: «Власть тьмы», «Анна Каренина», «Воскресение» по Л. Толстому, «Дети солнца» М. Горького, «Четвертый» К. Симонова и др. Из классической и современной мировой литературы ставились: «Орестея» Эсхила (в Тыргу-Муреше), «Мещанин во дворянстве», «Проделки Скапена» Мольера (в Бухаресте), «Федра» Расина (в Тыргу-Муреше), «Антоний и Клеопатра» (в Бухаресте) и «Сон в летнюю ночь» Шекспира, «Звезда Севильи» Лопе де Вега (в Решнице), «Дом Бернарды Альбы» Ф. Лорки (в Тыргу-Муреше), «Профессор Мамлок» Ф. Вольфа (в Тыргу-Муреше), «Доктор философии» Б. Нушича (в Клуже), «Школа злословия» Р. Шеридана, «Странный брак» по роману М. З. Зигмунда. Театр «Лючия Стурдза-Буландра» совершил турне по ВНР, театр кукол и марионеток «Цэндэрике» побывал на гастрольях в Будапеште, в РНР гастролеровали московский театр им. Маяковского, Ленинградский театр комедии и Народный национальный театр Франции.

В 1961 г. умерла народная артистка РНР Лючия Стурдза-Буландра.

Музыка. В РНР в 1961 г. было 5 оперных театров и 11 музыкальных театров оперетты и эстрады. В 1961 г. была возобновлена постановка оперы «Эдип» Дж. Энеску и были поставлены оперы «Девушка с гвоздикой» Г. Думитреску и «Лес орлов» Т. Жарда. Крупнейшим музыкальным событием года были 2-й Международный Музыкальный фестиваль и конкурс им. Джордже Энеску, в котором участвовало 107 музыкантов из разных стран (дирижеры Джордже Джоржеску, Дж. Барбиролли, Г. Рождественский, пианисты С. Рихтер, А. Фишер, Г. Черны-Стефаньска, В. Георгиу, А. Чокколини, Л. Мазель, скрипачи Л. Коган, Х. Шеринг, Й. Войку, певец И. Петров и др.). По случаю фестиваля в Бухаресте симфоническим оркестром советского радио и телевидения были даны концерты. На конкурсе успешно выступили румынские музыканты: пианист К. Ильеску и скрипач Д. Подловски завоевали вторые премии, певицы А. Друзеску и Э. Симионеску — третью премию, а певцы Д. Йордэреску и Л. Конья — первую премию. На фестивале впервые были исполнены концерт для фортепиано с оркестром В. Георгиу, концерт для струнного оркестра И. Думитреску, концерт для арфы с оркестром П. Константеску, симфоническая поэма «Лазарь де ла Руска» Д. Гечу и др. произведения. Государственная филармония им. Джордже Энеску дала концерты в Париже, Берлине, Вене. Оперный театр выступал в Москве и Берлине. Дж. Джоржеску дирижировал Филармоническим оркестром в Филадельфии, Кливленде и дал много концертов во Франции; Жан Бобеску выступал в Бельгии; Йон Войку — в Англии, Штефан Руха — в Москве и Токио, Н. Херля — в Брюсселе, А. Флореску — в ФНРЮ, ЧССР, Турции, Зенаида Палли — в Бельгии, Э. Черней — в СССР. Певице Э. Бучучану была присуждена в Тулузе главная премия. С концертами в РНР выступали отдельные артисты и ансамбли из ГДР, ЧССР, НРБ, ПНР, ФНРЮ, СССР, Италии, США, Греции, Чили, Финляндии.

Кино. В 1961 г. выпущено 10 художественных полнометражных фильмов и 2 короткометражных художественных фильма. Среди них: «Солдаты в гражданской одежде», «Жажда», «Гордость», «Портрет незнакомца», «Не хочу жениться», «Недалеко от солнца», «Порто-Франко», «Когда весна жаркая». РНР участвовала в 23 международных кинофестивалях, где получила много наград: почетный диплом за фильм «Хомо сапиенс» на молодежном фестивале в Канне, золотая медаль за фильм «Патология оперированного желудка» на фестивале в Павии, серебряный приз за «Жажда» на Международном фестивале в Москве, серебряная медаль за фильм «Обрубленные горы» на фестивале туристского фильма в Париже и т. д.

Изобразительное искусство. В 1961 г. были организованы следующие выставки румынского искусства: живописи и скульптуры XIX—XX вв. в Париже; современного изобразительного искусства в Александрии, Дамаске, Афинах, Анкаре, Софии; выставка современной румынской скульптуры и выставка живописи и графики художника Ж. Перахима в Москве, выставка румынской графики, прикладного искусства и книги в Вене. В РНР были проведены многочисленные выставки современной советской графики, картин Дрезденской галереи, итальянских гравюр и рисунков, польской графики, венгерского декоративного искусства, выставка молодых художников Болгарии, выставка уругвайской гравюры, третий международный салон искусства фотографии и др.

Архитектура. В 1961 г. были сооружены для промышленных предприятий здания современной выразительной архитектуры (теплоэлектроцентраль и установка по каталитической обработке на рафинировочном заводе Брази, фабрика формальдегида химического комбината Виктория, комплекс по промышленной обработке древесины в Блаже и Герле и т. д.). Построены новые кварталы и городские ансамбли в Бухаресте (улица Гривицы, площадь Северного вокзала, Джулешти, восточная и южная магистрали) и других городах. В Бухаресте сооружены новое здание Государственного цирка, крытого «тонким полотном» из железобетона, павильон Национальной экономической выставки с полезной площадью в 20 000 м². На берегу Черного моря были построены новые ансамбли гостиниц и домов отдыха, среди них ансамбль на 10 000 мест в Мамае с гостиницами в 10—12 этажей и современными ресторанами.

САЛЬВАДОР

Сальвадор — государство в Центр. Америке. Республика. Площадь — 20 тыс. км² (по данным ООН). Население — 2 613 тыс. чел. (1960 г.). Столица — г. Сан-Сальвадор (204 тыс. жит. в 1956 г.). Гос. язык — испанский.

8 января 1962 г. Национальная законодательная ассамблея избрала временным президентом Р. Кордона.

63% самодеятельного населения занято в с. х-ве. Кофе дает 77% стоимости экспорта. Производство основных экспортных культур в 1961 г. (тыс. т, оценка): кофе — 92,9, хлопок — 40, кукуруза — 180. Производство сахара в 1960 г. — 53 тыс. т. поголовье скота на июнь 1959 г. (тыс.): крупный рогатый скот — 827, свиньи — 199, овцы — 15. Пром-сть развита больше, чем в других странах Центр. Америки. В 1960 г. производство цемента — 86 тыс. т, электроэнергии — 180 млн. квт-ч. В 1960 г. экспорт — 292 млн. колоннов, импорт — 305,6 млн. колоннов. Денежная единица — колон = 0,4 долл. США.

Военно-гражданская хунта, вставшая во главе государства после свержения реакционной диктатуры Лемуса (октябрь 1960 г.), восстановила гражданские и политические свободы в стране, освободила политических заключенных, выступила в защиту национальной независимости и демократии. Политика хунты вызвала беспокойство в США и в тех странах Лат. Америки, где существует режим диктатуры. 25 января 1961 г.

хунта была свергнута заговорщиками. У власти стал реакционный «военно-гражданский директорат» в составе 3 военных (А. Молина, А. Портальо, Х. А. Ривера) и 3 гражданских (Х. А. Родригес, Х. Ф. Вальенте, Ф. Авелар) лиц. Были арестованы или высланы сторонники хунты, в частности арестован О. Осорно, лидер Социал-демократической партии, сыгравший активную роль в свержении Лемуса. Директорат провозгласил антикоммунизм в качестве основы своей политики. 28 января было объявлено о проекте нового избирательного закона, разработанного комиссией из пяти буржуазных партий. Во внешней политике правительство Сальвадора полностью поддерживало США. 1 марта по указке США оно разорвало дипломатические отношения с Кубой. Представители Сальвадора принимали активное участие во всех мероприятиях ОЦАГ, направленных против революционной Кубы и национально-освободительного движения в странах Латинской Америки. На протяжении года народ Сальвадора продолжал борьбу за демократию и национальную независимость. 3 ноября в Сан-Сальвадоре состоялся 15-тысячный митинг в связи с 1-й годовщиной свержения диктатора Лемуса, вылившийся в демонстрацию против американского империализма, как главного виновника военной тирании в стране. В июле компартия приняла участие в конференции коммунистических партий стран ОЦАГ.

САМОА ЗАПАДНОЕ

Самоа Западное — до 1 января 1962 г. подопечная территория ООН, занимает западную половину архипелага Самоа, расположенного в юго-зап. части Тихого океана. Опекун осуществляла Новая Зеландия. Площадь —

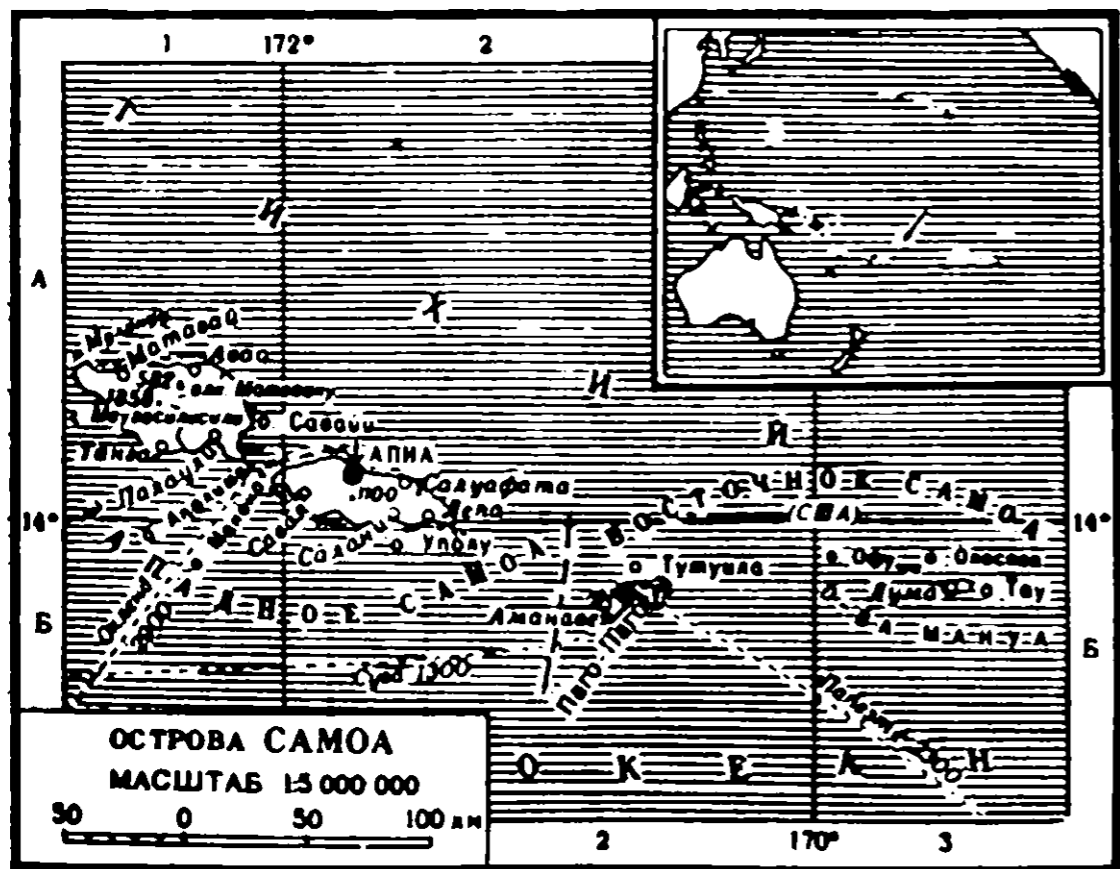

2 927 км². Население — 110 тыс. чел. (на июнь 1961 г.). Столица и главный порт — г. Апия (св. 18 тыс. чел.).

Подавляющее большинство населения говорит на самоанском диалекте полинезийского языка; язык администрации — английский. В стране два главы государства — Тупуа Тамасесе Меа'Оле и Малнетоа Танумафили II. С 1 октября 1959 г. существует правительство, ответственное перед Законодательным собранием; премьер-министр — Фиаме Фаимуна Матаафа Мулинуу II. 9—10 мая 1961 г. по решению Совета по опеке ООН в Самоа был проведен плебисцит. Население должно было в ходе его выразить свое отношение к намечаемому предоставлению независимости и к выработанной учредительным собранием (в августе — сентябре 1960 г.) конституции. Подавляющее большинство участников плебисцита (26,7 тыс. чел. из 31,4 тыс. чел.) высказалось за независимость. 18 октября 1961 г. Генеральная Ассамблея ООН единогласно приняла решение о прекращении опеки над Западным Самоа. 1 января 1962 г. Западное Самоа было официально провозглашено независимым государством. Подавляющая часть населения занята в с. х-ве. Основные с.-х. культуры — кокосовые пальмы, бананы и какао. Насчитывается ок. 14 тыс. голов крупного рогатого скота. В 1959 г. экспорт составил 3320 тыс. новозеландских фунтов, импорт — 2560 тыс. новозеландских фунтов. Протяженность автомобильных дорог — ок. 500 км. Насчитывается св. 450 легковых и св. 500 грузовых автомобилей и автобусов. Денежная единица — новозеландский фунт.

И. Лебедев.

САН-МАРИНО

Общие сведения. Сан-Марино — государство в Европе, на Апеннинском полуострове. Республика. Окружено территорией Италии. Площадь — 61,6 км². Население (оценка 1960 г.) — 15 тыс. человек. Около 6 тыс.

выходцев из Сан-Марино проживает за пределами страны. Столица — г. Сан-Марино (2 тыс. жителей). Государственный язык — итальянский; религия — католическая.

Государственный строй. Высший орган законодательной власти — Большой генеральный совет (парламент) состоит из 60 депутатов, избираемых на 4 года. После выборов 1959 г., проведенных на основе антидемократического избирательного закона 1958 г., христианские демократы и социал-демократы обеспечили себе большинство мест в Большом ген. совете—36 мандатов, коммунисты и социалисты—24 места. Большой ген. совет избирает сроком на 6 месяцев двух капитанов-регентов, которые являются главами государства и правительства. С апреля 1961 г. по октябрь 1961 г. капитанами-регентами были Ф. Микелони и Д.-К. Гиронци, с октября 1961 г. по апрель 1962 г.— Д.-В. Маркуччи и П.-Д. Галасси, на срок с апреля 1962 г. по октябрь 1962 г. избраны Д. Форчеллини (социал-демократ) и Ф. Валли (христианский демократ). Правительство (государственный совет) состоит из христианских демократов и социал-демократов.

Политические партии. Коммунистическая партия. Основана в 1921 г. Ок. 1500 членов. На выборах в парламент в 1959 г. получила 26% голосов. Секретарь — Э. Гасперони. Печатный орган — газета «Шинтиялла». Социалистическая партия. Получила 14% голосов. Основана в 1896 г.

Ок. 600 членов. Секретарь — Д. Джакомини. Христианско-демократическая партия. Получила 44% голосов. Секретарь — Д. Саворетти. Печатный орган — газета «Сан-Марино». Социал-демократическая партия. Основана в 1955 г. Получила 16% голосов. Секретарь — Г. Грациози.

Экономика. Большая часть населения занята в сельском хозяйстве. Развиты виноградарство, зерновое х-во (ежегодный сбор зерна 4—5 тыс. *т*), садоводство, животноводство. Обрабатывается 4,5 тыс. *га*. Имеются мелкие предприятия пищевой, текстильной и керамической промышленности. Развито кустарное производство изделий из стекла, металла, мрамора. Экспортируются вино, шерстяные изделия, кожа, керамика, строительный камень. Важные статьи дохода — иностранный туризм (ежегодно до 500 тыс. чел.) и выпуск почтовых марок. Италия выплачивает Сан-Марино субсидию (150 млн. лир в год) взамен на обязательства последней не разводить табак, не производить винный спирт, не печатать своих денег. Сан-Марино имеет несколько морских торговых судов, приписанных к итальянскому порту Римини, с которым г. Сан-Марино связан электрифицированной ж. д. (32 км).

САН-ТОМЕ И ПРИНСИПИ ОСТРОВА

Сан-Томе и Принсипи — о-ва в Гвинейском заливе у побережья Африки. Владение («заморская территория») Португалии. Площадь: о. Сан-Томе—836 км², о. Принсипи — 128 км². По переписи 1950 г., население Сан-Томе — 56 тыс. чел., Принсипи — 4 тыс. чел. 90% населения — банту, европейцев — 1 тыс. чел. Адм. центр — г. Сан-Томе (8 тыс. жит.). Управляется

губернатором. Возделываются плантационные экспортные культуры: какао (экспорт в 1959 г.—7 тыс. *т*) и кофе, кокосовая и масличная пальма (экспорт пальмовых орехов—3 тыс. *т*), хинное дерево. Поголовье скота в 1958 г. (тыс.): крупный рогатый скот — 4, свиньи — 5, овцы—3. Судооборот портов в 1958 г.—635 тыс. *т* нетто.

САРАВАК — см. Борнео Британское.

САУДОВСКАЯ АРАВИЯ

Общие сведения. Саудовская Аравия — государство на Аравийском полуострове. Абсолютная монархия. Площадь, из-за отсутствия четко установленных границ на юге и юго-востоке, исчисляется от 1,6 млн. км² до 2,4 млн. км². Население — ок. 7 млн. чел. (оценка 1961 г.), в основном арабы. Государственный язык — арабский. До 70% населения ведет кочевой образ жизни. Господствующая религия — ислам (ваххабитского толка). Главные города: Эр-Рияд (столица) — ок. 250 тыс. чел., Джидда (порт)—ок. 200 тыс., Мекка (религиозный центр мусульман)—ок. 150 тыс., Медина — ок. 60 тыс., Даммам (порт)—ок. 40 тыс.

Государственный строй. Глава государства и премьер-министр — король (с ноября 1953 г.) Сауд ибн Абдаль-Азиз аль-Фейсал аль-Сауд, являющийся также религиозным вождем (имамом) ваххабитов. Наследный принц и министр иностранных дел — Фейсал аль-Сауд (брат короля). Парламента, политических партий, профсоюзов и других общественных организаций нет.

Экономика. Саудовская Аравия — аграрно-скотоводческая страна с господством феодальных отношений и пережитками родоплеменного строя. После второй мировой войны в стране получили некоторое развитие капиталистические отношения. В 1961 г. правительство уделяло большое внимание развитию сети дорог.

Значительно расширена система общеобразовательных и технических школ.

Промышленность. Основной отраслью промышленности и источником доходов страны является нефтяная промышленность, находящаяся в руках американских компаний «АРАМКО», «Гетти ойл» и японской — «Арабиен ойл компани оф Джапан». Запасы нефти в конце 1960 г. оценивались в 6,8 млрд. *т* (ок. 20% запасов нефти всех капиталистических стран). Добыча нефти в 1961 г. возросла по сравнению с 1960 г. на 11,4% и составила 68,5 млн. *т* (4-е место в кап. мире). В стране имеются два нефтеперерабатывающих завода общей мощностью 14,5 млн. *т*, принадлежащие американским компаниям. Транспортировка нефти осуществляется дочерней компанией «АРАМКО» — «ТАИЛАН» по трансаравийскому нефтепроводу из юго-восточных районов Саудовской Аравии до ливанского порта — Сайда, а также танкерами через порт Рас-Танура на побережье Персидского залива.

Помимо нефти, в стране в небольших количествах добывают золото, серебро, медь, гипс и соль. В 1961 г. между Меккой и Джиддой обнаружены залежи железной руды.

Сельское хозяйство. Земледелие оазисного типа. Основная масса крестьян арендует землю мелкими участками у крупных землевладельцев. Возделыв-

вают пшеницу, ячмень, рис, сорго, кукурузу, различные овощи и фрукты. В 1960 г. собрано 170 тыс. *т* зерновых. Ежегодный урожай фиников составляет 250—300 тыс. *т*. В 1958 г. насчитывалось около 4 млн. овец. Собственного продовольствия стране не хватает. В 1961 г. создано 6 сельскохозяйственных центров, оснащенных современными машинами; на развитие орошения израсходовано свыше 1 млн. долл.

Т р а н с п о р т. Длина единственной действующей ж. д. Эр-Рияд—Даммам—570 км. Намечается восстановление Хиджазской железной дороги от Медины до Дамаска (ок. 1,3 тыс. км), общее руководство работами поручено западногерманской компании «Беккер». 17 августа в Даммаме открыт новый морской порт им. короля Абд-аль-Азиза. В октябре подписан контракт с итальянской компанией на строительство нового морского порта Янбо на Красном море. Саудовская Аравия в конце 1961 г. закупила в США для авиакомпаний «Сауди Арабиен эрлайнс» несколько реактивных самолетов типа «Боинг 720 Б».

В н е ш н я я т о р г о в л я. Импорт в 1958 г. (оценка в млн. долл.)—217,3, экспорт—867,5. Основа импорта—зерно, текстиль, цемент, промышленное оборудование. Главная статья экспорта—нефть. Кроме того, вывозят финики, шерсть, скот, кожи. Крупнейшие контрагенты—США, Англия, ФРГ.

Ф и н а н с ы. Поступления от нефти (концессионные платежи и подоходный налог) составили в 1961 г. св. 350 млн. долл. Основная денежная единица—саудовский риал=20 киршам; 1 долл.=4,5 риала. В июне 1961 г. выпущены в обращение новые банкноты-риалы достоинством в один, пять, десять, пятьдесят и сто риалов. Бюджет на 1962 г. составлен в сумме 2166 млн. риалов.

Важнейшие события. В январе 1961 г. созданы Высший Совет по планированию в составе 5 министров и Высший Совет по делам нефти, а в июле—Высший Совет национальной обороны, председателем которого является сам король Сауд. В июне создано новое министерство—труда и социальных дел.

В сентябре в Медине открыт Исламский университет, который насчитывает 320 студентов, принятых из различных мусульманских стран. Университет призван готовить мусульманских теологов, языковедов-арабистов и миссионеров мусульманской веры.

В конце ноября король Сауд выехал в США для лечения. На время его отсутствия полномочия короля были переданы наследному принцу Фейсалу.

Внешняя политика. Внешнеполитическая деятельность саудовского правительства в 1961 г. была по-прежнему направлена на проведение политики нейтралитета и неприсоединения страны к агрессивным блокам и особенно, по заявлению ее государственных деятелей, на упрочение сотрудничества с другими арабскими странами.

В январе—феврале состоялся взаимный обмен визитами короля Сауда и правителя Катара шейха А. ат-Тани. Согласно официальным сообщениям, цель визитов состояла в сближении внутривосточной и внешнеполитической линий Саудовской Аравии и княжества Катар.

16 марта правительство Саудовской Аравии уведомило правительство США о том, что оно не возобновит соглашения об использовании воздушной базы в Дахране, срок действия которого истекал в апреле 1962 г.

1—8 апреля 1961 г. король Сауд находился с официальным визитом в Кувейте и вел переговоры с шейхом Кувейта. В совместном комюнике подчеркивалось, что оба государства будут проводить политику тесного сотрудничества.

На XVI сессии Генеральной Ассамблеи ООН представитель Саудовской Аравии Шукейри разоблачил лицемерие западных держав, которые изображали негодование по поводу возобновления ядерных испытаний в СССР и в то же самое время поддерживали Францию, проводившую атомные взрывы в Сахаре. Касаясь германской проблемы, Шукейри подчеркивал, что нельзя игнорировать факт существования двух германских государств.

После признания САР правительством Саудовской Аравии (10 ноября) в Эр-Рияд была направлена сирийская экономическая делегация. 16 ноября между САР и Саудовской Аравией подписано соглашение об экономическом сотрудничестве (Соглашение предусматривает товарообмен продуктами сельского хозяйства и промышленности без таможенных пошлин и лицензий, свободный перевод капиталов между странами и т. п.). Представители Саудовской Аравии приняли участие в совещаниях Организации стран, экспортирующих нефть в Каракесе (январь), Тегеране (октябрь), а также в 3-й конференции арабских стран по вопросам нефти, созванной в октябре в г. Александрии (ОАР), где представители Саудовской Аравии призвали к пересмотру неравноправных соглашений между правительствами арабских стран и иностранными нефтяными компаниями и опровергли утверждения о мнимой «угрозе» экспорта советской нефти для арабских стран. *С. Марес.*

САХАРА ИСПАНСКАЯ

Испанская Сахара—страна на С.-З. Африки. Владение Испании. Площадь—266 тыс. км². Постоянное население (на начало 1960 г.)—24,6 тыс. чел., в т. ч. 19 тыс.—арабы и берберы, 5,6 тыс.—европейцы (в основном испанцы). Кроме того, на территорию Испанской Сахары из Мавритании и Алжира приходят на несколько месяцев до 80—100 тыс. кочевников-скотоводов со стадами. Административный центр—г. Вилья-Сиснерос (ок. 3 тыс. жит.). До 1958 г. Исп. Сахара входила в состав Исп. Зап. Африки, которая включала протекторат Исп. Юж. Марокко (26 тыс. км²) и колонии Рио-де-Оро (184 тыс. км²) и Сегиет-эль-Хамра (82 тыс. км²). В апреле 1958 г. протекторат Юж. Марокко, ограниченный с юга линией, проходящей по 27°40' с. ш., был передан государству Марокко. По декрету испанского правительства от 15 июля 1958 г. колонии Рио-де-Оро и Сегиет-эль-Хамра объеди-

нены в одну африканскую провинцию Испании—Исп. Сахару, управляемую генерал-губернатором. В военно-административном отношении Исп. Сахара подчинена военному командованию Канарских островов.

Основная отрасль хозяйства—кочевое скотоводство, гл. обр. разведение верблюдов, коз и овец. В 1960 г. поголовье скота оставило (в тыс.): верблюды—49,7, козы—49, овцы—26,3 и ослы—0,9. В уезде Сегиет-эль-Хамра (длина—400 км, ширина—1 км) и в оазисах (гл. обр. Ву-Кроа, Атуи) выращивают ячмень и пшеницу, финиковую пальму и оливковое дерево. В с. х-ве до сих пор используется труд негров-рабов. В 1958—60 гг. с. х-во не дало никакой продукции из-за засухи.

За последние годы к югу от Эль-Аюна и в районе Лемлияс разведаны крупные залежи фосфоритов.

(ориентировочные запасы—около 600 млн. т); известно 6 сравнительно больших месторождений железной руды, в т. ч. 2 из них могут разрабатываться открытым способом (запасы крупнейшего из них — св. 70 млн. т; руда содержит 58% железа и 14% окиси титана); найдены калийные соли и медь (в районах Джебель-Аниаль и Эжелль-Айна). В июне 1960 г. испанское правительство предоставило американским нефтяным компаниям концессию на разведку нефти и на площади ок. 10 млн. га. Ежегодно близ Вилья-Сиснерос добывается ок. 2 тыс. т поваренной соли. Промышленность представлена мелкими рыбоперерабатывающими предприятиями (в 1960 г. улов составил 5,2 тыс. т) и судоремонтными мастерскими в городах Вилья-Сиснерос и Агуэра. Ж. д. нет. Грунтовых дорог — 5 тыс. км. В 1960 г. насчитывалось 146 грузовых и 102 легковых автомобиля. Большое значение для торговых связей с соседними странами имеют верблюжьи караваны. Наиболее многочисленное на территории Исп. Сахары племя

кочевников текна ведет посредническую торговлю между племенами, населяющими Марокко, Алжир, Мавританию и Сенегал. В 1960 г. началось регулярное пароходное пассажирское сообщение между Вилья-Сиснерос (где в 1959—60 гг. сооружены новые пристани) и портами Испании. В 1960 г. порты Исп. Сахары посетило 318 судов (грузооборот 45,7 тыс. т, в т. ч. ввоз — 38,5 тыс. т). В интересах и с помощью США в Вилья-Сиснерос, Эль-Аюн, Агуэра, Тичла, Гуэльта-Земмур, Агунья, Смате и Каво-Бохадор по соглашению 1953 г. между Испанией и США построены аэродромы, способные принимать тяжелые самолеты. В 1960 г. в аэропортах Вилья-Сиснерос и Эль-Аюн приземлилось 799 самолетов; воздушным транспортом перевезено 11,8 тыс. чел.

Коренное население Исп. Сахары подвергается расовой дискриминации и жесточайшим репрессиям за участие в усиливающемся национально-освободительном движении, цель которого — воссоединение с Марокко.

СВАЗИЛЕНД

Свазиленд — страна в Юж. Африке. Протекторат Великобритании. Территория — 17,4 тыс. км². Население (по оценке 1961 г.) — 266 тыс. чел.; из них ок. 98% — африканцы, гл. обр. свази. Адм. центр — г. Мбабане (3,4 тыс. жит. в 1956 г.). Управляется комиссаром-резидентом, подчиняющимся верховному комиссару

британских территорий в Юж. Африке. Основные занятия населения — земледелие (кукуруза, сахарный тростник, хлопок) и скотоводство (поголовье в 1960 г.: 521,5 тыс. крупного рогатого скота, 204 тыс. коз, 35,5 тыс. овец). Английские фирмы добывают асбест (32 тыс. т в 1960 г.), барит (1959 г. — 434 т).

СЕНЕГАЛ

(Р е с п у б л и к а С е н е г а л)

Общие сведения. Сенегал — государство в Зап. Африке. Входит во Французское Сообщество. Площадь — 197,2 км². Население — 3100 тыс. человек (оценка 1960 г.) — африканские народы. Около 80% населения — мусульмане. Столица — Дакар (330 тыс. жителей, 1960 г.).

Государственный строй. По конституции 1960 г. глава государства — президент, избираемый на 7 лет (с сентября 1960 г. — Л. Сенгор). Высший орган законодательной власти — Национальное собрание, избираемое на 5 лет. Нац. собрание утверждает назначаемого президентом Пред. Совета Министров (с сентября 1960 г. — М. Диа).

Политические партии. Прогрессивный союз Сенегала — правящая партия, располагающая всеми местами в парламенте и правительстве. Образована в апреле 1958 г. на базе созданной Сенгором в 1948 г. партии Сенегальский демократический блок. Лидеры — Л. Сенгор и М. Диа. Оппозиционная Партия африканской перегруппировки. Возникла накануне референдума 1958 г. в результате раскола в Прогрессивном союзе Сенегала. Оказывает влияние на часть мелкой буржуазии и крестьянства (гл. обр. на юге). Лидеры — А. Ли и А. Сек. Африканская партия независимости. Создана в 1957 г. на основе марксистских кружков. Объединяет гл. обр. городской пролетариат и передовую часть сенегальской интеллигенции и студенчества. В августе 1961 г. запрещена, работает в подполье. Блок народных масс Сенегала. Оппозиционная партия, возникшая в августе 1961 г. Объединяет гл. обр. бывших членов сенегальской секции французской социалистической партии и Партии сенегальской солидарности, отражавшей интересы мусульманского духовенства и феодалов. Лидер — С. Диоп. Наиболее крупный профсоюзный центр — Национальное объединение трудящихся Сенегала, сотрудничающее с правительством.

Экономика. Сельское хозяйство базируется на монокультуре арахиса, занимающего около 50% посевных площадей. По производству арахиса Сенегал занимает четвертое место в мире (после Индии, Китая и Нигерии). Сбор неочищенного арахиса в 1960/61 г. — 830 тыс. т. Для внутреннего потребления выращивают (сбор в тыс. т): просяные (1959/60 — 390), кукурузу (1959/60 — 80), маниок (1959/60 — 75), батат (1959/60 — 28). Поголовье скота (оценка на 1961 г., тыс.): крупный рогатый скот — 1600, овцы и козы — 1000, свиньи — 44,5, ослы — 75, лошади — 50, верблюды — 6,5. Из-за внедренной колонизаторами монокультуры арахиса Сенегал вынужден импортировать ежегодно около 100 тыс. т зерновых, 70 тыс. т сахара, значительное количество скота. На побережье Атлантического океана развито рыболовство (среднегодовой улов — ок. 50 тыс. т).

Среди стран бывш. Французской Зап. Африки Сенегал — одна из наиболее развитых в промышленном отношении. В р-нах Пало и Тайба разрабатываются месторождения фосфатов (в 1959 г. добыто 95,3 тыс. т). Французская компания «Газиелло» добывает титановую руду (в 1959 г. — 29,9 тыс. т) и редкоземельные элементы (рутил, ильменит, циркон), ей принадлежит горнообогатительная фабрика в Джифер. В 1960 г. близ Дакара обнаружено месторождение нефти. Обрабатывающая промышленность сконцентрирована гл. обр. в Дакаре и Рюфиске. Наиболее развита пищевая промышленность. Имеется 7 маслобойных заводов, способных переработать до 500 тыс. т арахиса в год, 3 больших мукомольных предприятия, консервные, мыловаренные заводы и пр. Обувная фабрика в Рюфиске выпускает до 2 млн. пар обуви в год. В Дакаре работают 4 текстильные фабрики, которые производят ежегодно 450 т х.-б. пряжи и 6 млн. м х.-б. тканей. В стране есть предприятия по производству красителей, цемента (150 тыс. т в год), кирпича, черепицы и т. д. Общая мощность 7 электростанций — 41,5 тыс. кВт.

Экономика Сенегала полностью контролируется иностранным, гл. обр. французским, капиталом. После выхода Сенегала из Федерации Мали экономическое положение страны резко ухудшилось. Лишившись одного из важнейших рынков сбыта, сенегальская промышленность испытывает серьезные затруднения. По официальным данным, в мае 1961 г. в Сенегале насчитывалось 35 тыс. безработных.

В январе 1961 г. закончена разработка 4-летней программы, которая предусматривает укрепление национальной экономики. Примерно $\frac{1}{3}$ необходимых средств предполагается получить от иностранных монополий.

Сенегал экспортирует арахис, арахидное масло, жмыхи, фосфаты, рыбу, кожи и шкуры, импортирует продовольствие, ткани и различные товары широкого потребления. Главную роль во внешней торговле играет Франция. В 1959 г. экспортировано 251 тыс. *т* очищенного арахиса, 106,6 тыс. *т* арахидного масла, 70,5 тыс. *т* фосфатов.

Важнейшие события и внешняя политика. В феврале 1961 г. в знак протеста против убийства премьер-министра Конго П. Лумумбы в Дакаре состоялась массовая демонстрация. По приказу правительства демонстрация была разогнана полицией.

В июле в г. Сен-Луи проходил инспирированный правительством судебный процесс над руководителями Африканской партии независимости М. Диопом и

В. Мадике. Под давлением общественности они были освобождены.

Сенегал — член Афро-Мальгашского Союза (ЮАМ). В конференциях стран, входящих ныне в этот союз, в Яунде (март) и Таланариве (сентябрь) он принял активное участие. Страны ЮАМ заключили «Пакт совместной обороны» и военно-политические соглашения с Францией, предусматривающие совместные действия против демократического движения, направленного на достижение подлинной независимости этих стран.

В 1961 г. в стране по-прежнему оставались французские вооруженные силы (ок. 15 тыс. солдат) и сохранялись военные базы НАТО. В марте 1961 г. проводились крупные совместные франко-сенегальские военные маневры. Поездки в 1961 г. Л. Сенгора во Францию, Англию, США, ФРГ и М. Диа — в Австрию, ФРГ, Швецию привели к подписанию ряда соглашений по экономическим, финансовым и другим вопросам. Связи Сенегала с социалистическими странами продолжают оставаться слабыми. В марте Сенегал признал КНР и ДРВ, поддержал требование о восстановлении законных прав КНР в ООН. Однако до сих пор Сенегал не имеет дипломатических отношений с социалистическими странами. В сентябре Советское правительство пригласило премьер-министра Сенегала М. Диа посетить СССР. М. Диа принял это приглашение и намерен совершить визит в 1962 г.

И. Кузнецов.

СИНГАПУР

Общие сведения. Сингапур — государство с внутренним самоуправлением (с 1959 г.) в составе Содружества, возглавляемого Великобританией, находится в Юго-Восточной Азии на одноименном острове и прилегающих мелких островах. Площадь — 581 км². Население (оценка 1961 г.) — 1687 тыс. чел., свыше 75% — китайцы. Адм. центр — г. Сингапур (св. 1 млн. жителей). На острове расположена крупнейшая английская военно-морская и военно-воздушная база, опорный пункт СЕАТО.

Государственный строй. Возглавляет государство назначаемый королем Великобритании на 4 года «глава государства» (с декабря 1959 г. — Юсуф бин Исхак). Законодательный орган — Законодательное собрание (51 чл., избираемый на 5 лет). Исполнительная власть — Совет министров (премьер-министр Ли Куане). Совместный сингапуро-малайско-английский «Совет внутренней безопасности» и английский комиссар в Юго-Восточной Азии, в качестве его председателя, имеют право по указу короля распустить Законодательное собрание и приостанавливать действие конституции, а также контролируют оборону и внешние сношения Сингапура.

Политические партии и профсоюзы. Народная партия действия. Основана в 1954 г. Генеральный секретарь — Ли Куан-е. Сингапурский народный союз. Основан в ноябре 1958 г. Председатель — Лим Ю Хок. Либеральная социалистическая партия. Образована в 1956 г. Генеральный секретарь — Е. К. Тан. Рабочая партия. Основана в 1957 г. Председатель Д. Маршалл. Трудовой фронт. Основан в 1949 г. Генеральный секретарь — Ф. Томас. Социалистический фронт Сингапура. Образован в августе 1961 г. Генеральный секретарь — Лим Чин Сионг. Конгресс профсоюзов Сингапура объединяет профсоюзы с числом членов около 40 тыс. Общее число членов профсоюзов в 1961 г. достигало 164,5 тыс. чел.

Экономика. Сингапур — международный торгово-распределительный центр, господствующее положение в котором сохраняет английский капитал. Реэкспортная торговля — основа экономики. В 1961 г. уменьшился товарооборот и увеличился дефицит внешнеторгового баланса. Импорт (млн. малайских долл.) — 3968, экспорт — 3310, в т. ч. торговля с Малайской Федерацией: импорт — 728, экспорт — 887. Важнейшие товары реэкспортной торговли: каучук (крупнейшая в мире биржа), нефть и нефтепродукты, перец, кофе, текстиль. Промышленность представлена оловоплавильным заводом, резко сократившим в последние годы произ-во (1961 г. — 3,3 тыс. *т*), а также по первичной обработке каучука (1961 г. — 154 тыс. *т*), производству резиновой обуви (2,2 млн. пар), кокосового масла (29 тыс. *т*), кирпича (47 млн. шт.), мыла (10 тыс. *т*), консервированных ананасов. Имеются судоремонтные верфи и сталеплавильный з-д мощностью 10 тыс. *т*. Выработка электроэнергии в 1961 г. — 720 млн. *квт-ч*. Грузооборот порта в 1961 г. — 18,5 млн. *т*.

Обрабатываемая площадь — 15 тыс. *га*. Возделывают каучуконосы (7,6 тыс. *га*), кокосовую пальму, пряности, табак. Развиты садоводство, овощеводство, свиноводство (св. 400 тыс. голов), рыболовство.

Разработана 4-летняя программа экономического развития (1961—1964 гг.; общие капиталовложения 871 млн. малайских долл., в т. ч. 59,4% — государственные).

Денежная единица — малайский доллар = 0,16 ф. ст.

Важнейшие события. В 1961 г. усилилась борьба народа Малайи за ликвидацию английских военных баз и достижение полной независимости. В результате противоречий по вопросу об антиколониальной борьбе из правящей Народной партии действия вышел ряд видных деятелей левого крыла. Они образовали новую партию «Социалистический фронт Сингапура», программа которой предусматривает ликвидацию колониализма.

В течение года велись активные переговоры об объединении Сингапура с Малайской Федерацией. В декабре

1961 г. Законодательное собрание приняло резолюцию, одобряющую такое объединение. *Ф. Тринич.*

СИРИЙСКАЯ АРАБСКАЯ РЕСПУБЛИКА (САР, Сирия)

Общие сведения. Сирийская Арабская Республика — государство на Ближнем Востоке. Площадь — 184 тыс. км². Население — 4,5 млн. чел. (1960 г.), гл. обр. арабы; национальные меньшинства — курды, ассирийцы (айсоры), армяне, евреи, турки и др. 85% верующего населения — мусульмане (сунниты). Столица — г. Дамаск (532 тыс. чел. в 1960 г.). Государственный язык — арабский.

Государственный строй. Глава государства — президент (с декабря 1961 г. — Назим Кудси), избранный Учредительным собранием на 4 года. Высшая законодательная власть принадлежит Учредительному собранию. Исполнительная власть принадлежит президенту и Совету министров, ответственному перед Учредительным собранием. Премьер-министр — Б. Азме (с апреля 1962 г.).

Политические партии. В Сирийской Арабской Республике до сих пор находится в силе закон от марта 1958 г. о самороспуске всех политических партий, принятый еще в то время, когда Сирия входила в состав ОАР. Во время выборов в Учредительное собрание, проводившихся 1 декабря 1961 г., члены действовавших до марта 1958 г. политических партий могли баллотироваться лишь в качестве частных лиц.

До марта 1958 г. в стране имелись следующие важнейшие политические партии. **Национальная партия.** Основана в 1946 г. Буржуазно-помещичья партия. **Социалистическая партия арабского возрождения.** Основана в 1954 г. Объединяла представителей некоторых слоев крестьянства, рабочих, городской мелкой буржуазии, интеллигенции и учащейся молодежи. **Народная партия.** Основана в 1948 г. **Коммунистическая партия Сирии** (до 1958 г. называлась Коммунистической партией Сирии и Ливана). Была самой многочисленной партией Сирии. Ген. секретарь партии — Халед Багдаш.

Экономика. Сирия — аграрная страна. Доля с. х-ва в национальном доходе по официальной оценке составляла в 1960/61 г. — 40%, промышленности — 12%. В соответствии с пятилетней программой экономического развития, разработанной для бывшего Сирийского района ОАР, в 1961/62 г. предусматривались следующие ассигнования (в млн. сир. фунтов): на ирригационное строительство и проведение аграрной реформы — 140, сельское хозяйство — 9,4, строительство зернохранилищ и артезианских колодцев — 9,8, дорожное строительство — 12,5, электрификацию — 17,1, геологические изыскания рудных ископаемых — 6,8, работы по разведке и добыче нефти — 54,5, производство азотных удобрений — 21,8, железнодорожное строительство — 35, строительство аэродромов — 16,7, средства связи — 21,8, строительство порта Тартус — 6,1, образование — 20.

В июле 1961 г. декретом правительства ОАР было объявлено о национализации банков, страховых и др. компаний. С выходом Сирии в октябре 1961 г. из состава ОАР эти декреты потеряли силу и ряд положений в них, как заявляет правительство САР, будут пересмотрены. Пересмотрены также будут пятилетняя программа экономического развития и закон об аграрной реформе.

В 1961 г. началось строительство объектов, предусмотренных советско-сирийским соглашением об экономическом и техническом сотрудничестве от 28 октября 1957 г.: железной дороги Камышлы — Халейб — Лата-

кия (770 км) и завода азотных удобрений мощностью 110 тыс. т в год близ Хомса. СССР окажет Сирии также экономическую и техническую помощь в строительстве ряда других объектов, в том числе завода смазочных масел мощностью 25 тыс. т в год и расширит объем геологических работ.

В декабре 1960 г. Сирии предоставлены кредиты ЧССР и ВНР на 10 и 6 млн. сирийск. фунтов на закупку оборудования для ирригационных проектов, электростанций, а также автомобилей, удобрений и др. товаров.

Сельское хозяйство — основная отрасль экономики страны. В нем занято ок. 70% самодеятельного населения. На долю с.-х. продукции приходится ок. 85% стоимости сирийского экспорта. Обрабатывается (1961 г., млн. га) — 5,5 (в том числе орошаемых — ок. 0,5), из них под посевами находилось ок. 3 млн. га. Главные культуры (1960 г., тыс. га): зерновые — 2300 (пшеница и ячмень — 86% посевов зерновых), бобовые — 159 (в т. ч. ок. 70 — кормовые), технические — 227 (хлопчатник св. 92% посевов), плодовые насаждения — 249. Земледелие в основном носит экстенсивный характер, современная машинная техника применяется еще недостаточно.

Посевные площади и сбор важнейших сельскохозяйственных культур

Культура	Площадь (тыс. га)			Сбор (тыс. т)		
	1959 г.	1960 г.	1961 г.	1959 г.	1960 г.	1961 г.
Пшеница	1422	1549	1420	632	553	630
Ячмень	727	741	644	218	157	290
Хлопчатник	227	212	243	98	111	119
Сахарная свекла	5,0	5,2	...	82	122	...
Табак	8,8	10,4	10	7,5	9,5	...
Виноград	68	66	...	218	157	...
Оливки	111	124	...	28	47	...

Как и в предыдущие годы, сборы зерновых в 1961 г. из-за засухи были низкими и недостающее количество пшеницы для внутреннего потребления (ок. 100 тыс. т) ввезено из США (в 1960 г. — 250 тыс. т).

В 1961 г. закончено сооружение крупной плотины Растин с водохранилищем емкостью 250 млн. м³. Плотина позволила оросить св. 62 тыс. га.

Министерство по делам аграрной реформы ОАР намечало в 1961 г. распределить среди безземельных и малоземельных крестьян ок. 48 тыс. га (на конец 1960 г. всего было распределено 174 тыс. га), а также ассигновало (по бюджету) 6,5 млн. сир. фунтов на закупку для крестьян тракторов, жнеек и др. сельхозмашин.

Скотоводство — экстенсивное, отгонно-пастбищное, в значительной мере связано с кочевым хозяйством. Недостаточной кормовой базой объясняются резкие колебания в численности поголовья. По оценке на конец 1959 г. поголовье скота — ок. 7 млн., в том числе: овец — 4,7, коз — 1,2, крупного рогатого скота — 0,2. Производство шерсти (мытой) — 2,5 — 3 тыс. т.

Промышленность развита слабо. Преобладают предприятия кустарного и полукустарного типа; из 100 тыс. занятых в промышленности 41 тыс. работает на фабрично-заводских предприятиях. На начало 1961 г. общая сумма капиталовложений в фабрично-заводскую промышленность (3417 предприятий) составляла 397 млн. сир. ф., в том числе в текстильную (1816 предприятий) — 214 млн. сир. фунтов, пищевкусовую — 74,

химическую — 69, металлообрабатывающую — 34. Ведущая отрасль — текстильная.

Программа экономического развития для Сирийского района ОАР на 1960 61—1964 65 гг., по которой намечалось строительство 10 предприятий пищевой промышленности, 12 металлообрабатывающих и машиностроительных, 17 химических заводов, ряда текстильных и др. предприятий, пересматривается.

Производство важнейших видов промышленной продукции

Виды продукции	Единица измерен.	1958 г.	1959 г.	1960 г.
Электроэнергия	млн. квт-ч	259	300	340
Цемент	тыс. т	408	447	490
Асфальт	» »	30	21	21
Хлопчатобумажная пряжа	» »	9	11	12,4
Хлопчатобумажные шелковые ткани	тыс. т	23	23	24
Шерстяные ткани	тыс. м	135	150	160
Сахар	тыс. т	57	61	69,5
Растительные масла	» т	27	40	42
Табачные изделия	» т	2,9	3,2	3,5

Внешняя торговля. С ноября 1961 г. правительство САР отменило проводившуюся правительством ОАР политику ограничения импорта потребительских товаров. Эта мера была направлена на поощрение репатриации из-за границы капиталов сирийских граждан путем ввоза товаров, в которых испытывается недостаток в стране. В то же время продолжалось поощрение ввоза товаров, необходимых для выполнения проектов экономического развития и стимулировался вывоз хлопка и др. сирийских товаров. В 1960 г. экспорт (в млн. сир. фунтов) — 344,2; импорт — 778,2. Основные статьи экспорта (в %, 1959 г.) — хлопок (47), текстильные изделия (11), шерсть (9), а также живой скот, маслосемена и др. (вывоз пшеницы и ячменя не производился из-за неурожая); импорта — машины, оборудование и средства транспорта (18), черные металлы (11), нефтепродукты (6), а также текстильные изделия, лесоматериалы и др. Основные контрагенты (1960 г., 1-е полугодие, в %) по импорту: США — 15, ФРГ — 12,3, Франция — 9,3, Англия — 7,9, ОАР — 6,9, Италия — 5,8; по экспорту: ОАР — 15,3, Ливан — 14,4, Франция — 12,4, Саудовская Аравия — 6,6, Иордания — 5,8. Удельный вес СССР и ЧССР в импорте — 1,8 и 1,3, в экспорте — 9,0 и 6,2.

Финансы. Денежная единица — сирийский фунт. По курсу Госбанка СССР на февраль 1962 г. 100 сир. ф. = 25 руб. 15 коп.

Важнейшие события. В результате военного переворота, совершенного 28 сентября 1961 г. группой офицеров сирийской армии, Сирия вышла из состава Объединенной Арабской Республики, в которую она входила с 22 февраля 1958 г. Новое государство получило название Сирийской Арабской Республики.

После объединения с Египтом в Сирии была отменена конституция, распущен парламент, отменены демократические свободы, включая свободу печати и партийной деятельности, подвергнуты репрессиям прогрессивные деятели и организации. Правительство ОАР проводило политику, направленную на создание условий для более тесного объединения обоих районов страны, принимая активные меры по унификации их политических режимов и экономической структуры. В стране продолжались преследования прогрессивных общественных деятелей. Выход из переживавшихся Сирией в последние годы экономических трудностей центральное правительство искало на путях создания «управляемой экономики», расширения го-

сударственного сектора и ограничения влияния частного и иностранного капитала.

В феврале — марте 1961 г. в Сирии были проведены декреты об арабизации банков, предусматривавшие превращение иностранных банков в национальные акционерные общества и регламентацию внешней торговли. В июле ряд банков и страховых обществ был национализирован. На многие крупные промышленные и торговые компании были распространены решения о передаче государству 50% их акций, а также об ограничении участия в них частных лиц. Был введен прогрессивный налог на крупные доходы. В августе произошла реорганизация правительства ОАР, выразившаяся в упразднении региональных министерств в обоих районах страны и выборе Каира как местопребывания органов государственной власти.

Руководители сентябрьского переворота, образовавшие комитет, получивший название Высшего арабского революционного командования вооруженных сил (ВАРК), поручили формирование переходного правительства Маамуну Кузбари. В состав кабинета Кузбари вошли представители политических партий, существовавших в стране до объединения с Египтом, прежде всего Национальной и Народной, отражающих интересы буржуазно-помещичьих кругов.

Премьер-министр Кузбари 29 сентября выступил с заявлением, в котором провозглашалось намерение нового правительства восстановить в стране конституционный режим, обеспечить гражданские свободы, предоставить свободу частной инициативе в хозяйственной жизни, поощрять иностранные капиталовложения в экономику Сирии, а также принять меры к пересмотру экономических мероприятий, проведенных властями ОАР.

Действия сирийской армии, совершившей переворот, были поддержаны представителями распущенных в 1958 г. буржуазных партий и независимых политических группировок страны. В поддержку переворота выступила Коммунистическая партия Сирии, которая подчеркнула необходимость восстановления в стране демократического правления, основанного на свободных выборах в парламент, и высказалась за создание национального фронта и единство демократических сил в целях борьбы за предотвращение заговоров против независимости Сирии. 9 ноября лидеры основных буржуазных политических группировок Сирии подписали Хартию национального единства, в которой провозгласили свою поддержку линии правительства в области внутренней и внешней политики и выразили готовность отказаться от межпартийной борьбы на четырехлетний период.

В области внутренней политики правительство Кузбари сохранило в силе принятый в марте 1958 г. закон о самороспуске политических партий. Власти до выборов в Учредительное собрание не принимали мер к освобождению коммунистов и других демократов, брошенных в тюрьмы в период пребывания Сирии в составе ОАР. Позднее для разбора их дел была создана специальная следственная комиссия. Генеральному секретарю КП Сирии Халеду Багдашу был запрещен въезд в Сирию.

12 ноября сирийское правительство приняло текст временной конституции. Временная конституция САР предусматривает избрание на четырехлетний период Учредительного собрания, в функции которого входит осуществление законодательной власти и разработка в течение шести месяцев постоянной конституции, после чего Учредительное собрание превращается в парламент.

На выборах 1 декабря 1961 г. в Учредительное собрание победу одержали сторонники политических партий, выражающих интересы буржуазно-помещичьих кругов,—

Национальной, Народной, Организации братьев-мусульман. Этим партиям вместе с консервативно настроенными «независимыми» депутатами принадлежало большинство мест в Учредительном собрании. 20 из 172 мест получила партия БААС, сыгравшая решающую роль в 1958 г. в объединении Сирии с Египтом, а с января 1960 г. устраненная властями ОАР от участия в политической жизни страны. Закон о выборах требовал личной регистрации кандидатов. Таким образом, были лишены права выдвигать свои кандидатуры некоторые политические деятели, которым власти САР запретили въезд в страну. В Учредительное собрание не были избраны представители крупных землевладельцев, а также большинство кандидатов от Национального союза Сирии — единственной организации, деятельность которой была официально разрешена в Сирийском районе ОАР. Одновременно с выборами в Учредительное собрание проведен плебисцит, в результате которого была одобрена временная конституция САР. Председателем Учредительного собрания в декабре 1961 г. был избран Маамун Кузбари.

Учредительное собрание САР, будучи консервативным по составу своих членов, с первых же дней деятельности вызвало недовольство различных слоев сирийской общественности. Оно приняло закон о возвращении бывшим владельцам тех предприятий и акционерных обществ, к-рые подпадали под законы о национализации, принятые ранее правительством ОАР. Экономика страны, переживавшая немалые трудности, стала еще более расшатываться. Перед трудящимися нависла угроза лишиться даже тех ограниченных классовых завоеваний, которые удалось вырвать у буржуазии. В результате роста недовольства различных слоев общества, Учредительное собрание было распущено под давлением армейских кругов в марте 1962 г. 14 декабря 1961 г. президентом республики избран Назим Кудси, один из лидеров бывшей Народной партии, занимавший посты министра иностранных дел и премьер-министра (соответственно в 1949 г. и 1950 г.), а в 1954—57 гг. — председателя Сирийского парламента.

20 декабря президент республики поручил формирование правительства лидеру группы большинства в Учредительном собрании Мааруфу Давалиби, представителю Народной партии, занимавшему ранее ряд ответственных постов в правительстве и парламенте Сирии.

В специальном заявлении правительство обещало восстановить общественные свободы, легализовать политические партии, охранять частную собственность и частную инициативу, пересмотреть законы о полной или частичной национализации и иные экономические мероприятия, проведенные правительством ОАР, сохранить в силе аграрную реформу, поощрять иностранные капиталовложения, не сопровождающиеся политическими условиями, и предоставить капиталам из арабских стран на основе взаимности такие же права, как и сирийским капиталам.

Внешняя политика. 29 сентября 1961 г. премьер-министр временного правительства М. Кузбари передал через глав консульского корпуса в Дамаске просьбу о признании правительствами соответствующих стран нового режима в Сирии. Первыми странами, которые признали САР, были Иордания и Турция. Правительство ОАР немедленно заявило о разрыве дипломатических отношений с этими государствами.

5 октября президент Насер заявил, что ОАР не будет препятствовать признанию Сирии и ее принятию в ООН и Лигу арабских стран. После этого заявления признания САР последовали со стороны важнейших государств мира (СССР—7 октября, США—10 октября). В октябре САР восстановлена в ООН и в Лиге арабских стран.

Правительство Кузбари провозгласило основой своей внешней политики принцип неприсоединения к иностранным блокам и заявило о решимости развивать отношения со всеми странами, которые «протянут дружескую руку» Сирии. Оно подчеркнуло, что отношения Сирии с ОАР «ничем не будут отличаться от отношений с другими арабскими странами». Правительство САР выразило готовность развивать сотрудничество с арабскими странами и прилагать усилия для создания арабского единства, «основанного на принципах свободного равенства», а также бороться за восстановление прав арабов Палестины и оказывать поддержку освободительному движению алжирского народа.

Одним из первых шагов нового сирийского правительства на внешнеполитическом поприще явились меры по восстановлению прежних международных связей Сирии, в первую очередь налаживание и расширение контактов в политической и экономической областях с соседними арабскими странами. В ноябре 1961 г. сирийская правительственная делегация посетила Саудовскую Аравию и Ирак, где вела переговоры по торговым и финансовым вопросам. Экономические соглашения, заключенные Сирией с этими странами, создают благоприятные условия для движения капиталов и внешнеторгового обмена. Властями САР были также приняты меры по налаживанию экономических связей с Ливаном и Иорданией.

Со стороны Сирии и ОАР предпринимались определенные шаги по урегулированию спорных вопросов. При посредничестве Лиги арабских стран в Каире состоялось совещание представителей Сирии и ОАР, на котором обсуждались неурегулированные военные и финансовые вопросы. Обе стороны достигли договоренности о создании технических комиссий для детального обсуждения этих проблем и согласовали общие принципы, на основе которых должен быть произведен обмен гражданскими лицами.

После выхода Сирии из состава ОАР известное развитие получили ее отношения с западными державами, в частности с США и ФРГ. Правительство САР заключило соглашение о закупке в США крупной партии пшеницы. Американская компания «Арамко», добывающая нефть в Саудовской Аравии, выразила готовность увеличить отчисления за транспортировку нефти по расположенному на сирийской территории отрезку нефтепровода, идущего в ливанский порт Сайда. В октябре Сирию посетили сенатор Саймингтон, совершавший поездку в страны Ближнего Востока и Южной Азии с заданиями от комиссии по иностранным делам американского сената, а также помощник государственного секретаря по делам Ближнего Востока Тейбот. Правительство ФРГ, которое в июле 1961 г. согласилось финансировать строительство плотины и гидроэлектростанции на реке Евфрат, подтвердило новому сирийскому правительству готовность выполнить взятые обязательства. В качестве условия для предоставления экономической помощи боннские власти выдвинули требование отмены мероприятий, которые были проведены в Сирии центральным правительством ОАР в целях ограничения влияния иностранного капитала, а также предприняли нажим на сирийское правительство с тем, чтобы затруднить развитие отношений САР с ГДР. Для ведения переговоров в Бонн в декабре выезжала сирийская экономическая делегация.

В 1961 г. получили дальнейшее развитие советско-сирийские отношения. 7 октября СССР признал САР. Правительство и общественность САР высоко оценило эту советскую инициативу. СССР и САР обменялись посольствами. Продолжают укрепляться советско-сирийские связи и в области экономики. В ноябре между СССР и САР достигнута договоренность о расширении советско-сирийского культурного сотрудничества.

СОЕДИНЕННЫЕ ШТАТЫ АМЕРИКИ (С Ш А)

Общие сведения. США — государство в Сев. Америке. Федеративная республика. В административном отношении с 1959 г. состоят из 50 штатов и столичного Федерального округа Колумбия. Площадь — 9364 тыс. км². Население по оценке на 1 января 1962 г. (включая войска, расквартированные за границей) — 185,2 млн. чел. По данным переписи на 1 апреля 1960 г., население (без войск за границей) — 179 323 тыс., в т. ч. городское — 125 269 тыс. чел., или 69,9% (у белых 69,5%, у негров 73,2%), мужчин — 88 331 тыс., женщин — 90 992 тыс. На 1 тыс. женщин приходился 971 мужчина (в 1950 г. — 989). Средний возраст (медиана) населения — 29,5 лет, в т. ч. белого — 30,3, небелого — 23,5. Белых было (тыс.) — 158 832, негров — 18 872, индейцев — 524, прочих (японцев, китайцев, филиппинцев, гавайцев, эскимосов) — 1 096. Количество негров по районам (в тыс.) — Север — 7 466, Юг — 10 321, Запад — 1086. Столица — г. Вашингтон (764 тыс. жит., с пригородами 2 млн.). Крупнейшие города: Нью-Йорк (7 782 тыс., с пригородами 14,7 млн.), Чикаго (3 550 тыс., с пригородами 6,8 млн.), Лос-Анжелос (2 479 тыс., с пригородами 6,7 млн.).

США — колониальная держава, которой принадлежат (в скобках население в тыс. чел. в 1960 г.) Пуэрто-Рико (2 350) и Виргинские о-ва (32), Гуам (67), Самоа (20) и несколько мелких о-вов в Океании. Под опекой США находятся Каролинские, Марианские и Маршалловы о-ва в Тихом океане (71). США арендуют у Панамы Зону Панамского канала (42).

Государственный строй. Глава государства, правительства и главнокомандующий вооруженными силами — президент, избираемый на 4 года двухстепенными выборами; вместе с президентом избирается вице-президент. Максимальный срок пребывания на посту президента в соответствии с 22-й поправкой к конституции, принятой в 1951 г., — 8 лет. 29 марта 1961 г. вступила в силу 23-я поправка к конституции, в соответствии с которой получили право голоса на выборах жители округа Колумбия, т. е. столицы США Вашингтона. Дж. Кеннеди, 35-й президент США, вступил на свой пост 20 января 1961 г. Вице-президент — Л. Джонсон. Оба избраны 8 ноября 1960 г., представляют демократическую партию. Высший законодательный орган — конгресс, состоящий из сената (100 сенаторов, по 2 от каждого штата, избираются на 6 лет, с обновлением 1/3 каждые 2 года) и палаты представителей (437 депутатов), избирается на 2 года. В конгресс 87 созыва, избранный 8 ноября 1960 г., входят: в сенат — 63 демократа и 37 республиканцев, в палату представителей — 259 демократов и 178 республиканцев. Лидер демократического большинства в сенате — сенатор М. Мэнсфилд, лидер республиканцев — сенатор Э. Дирксен. Спикер палаты представителей до своей смерти 16 ноября 1961 г. — С. Райберн, 10 января 1962 г. на этот пост избран Д. Маккормик. Лидер демократического большинства в палате представителей в 1961 г. — Д. Маккормик, с 10 января 1962 г. — С. Алберт. Лидер республиканцев — Ч. Холлек. В кабинет министров входят 10 министров (секретарей), к-рые не ответственны перед конгрессом, назначаются президентом с согласия сената. Основные посты в правительстве занимают: — Д. Раск — государственный секретарь, Р. Макнамара — министр обороны, Д. Диллон — министр финансов, Р. Кеннеди (брат президента) — министр юстиции, Л. Ходжес — министр торговли, А. Гольдберг — министр труда. В администрации Дж. Кеннеди значительную роль в политической жизни страны играют лица, не входящие в состав кабинета: Э. Стивенсон, А. Гарри-

ман — советники президента по внешнеполитическим вопросам, М. Тейлор — советник президента по военным вопросам, А. Шлезингер — специальный помощник президента. Важнейшие вопросы, особенно в области внешней политики, решаются узким органом — Национальным советом безопасности, созданным в 1947 г., куда входят президент, вице-президент, гос. секретарь, директор управления чрезвычайного планирования (так с 7 сентября 1961 г. называется управление по делам военной и гражданской мобилизации) и несколько лиц, назначаемых президентом. В непосредственном подчинении совета находится Центральное разведывательное управление, главой которого с 27 сентября 1961 г. является Д. Маккоун. Предшествующий руководитель ЦРУ А. Даллес уволен в отставку в связи с провалами американской разведки. Высший судебный орган США — Верховный Суд, председатель — Д. Уоррен. Из 50 губернаторов штатов — 34 демократа и 16 республиканцев.

Политические партии, профессиональные союзы и другие организации. В США существует т. н. двухпартийная система: у власти чередуются 2 буржуазные партии — Демократическая и Республиканская, выражающие интересы монополистического капитала.

Демократическая партия. Возникла в 1828 г. Лидеры — Дж. Кеннеди, Л. Джонсон, М. Мэнсфилд, Г. Хемфри, Э. Стивенсон. Председатель Национального комитета (с января 1961 г.) — Д. Бейли. **Республиканская партия.** Основана в 1854 г. Лидеры — Р. Никсон, Г. Лодж, Н. Рокфеллер, Э. Дирксен. Председатель Национального комитета (с июня 1961 г.) — У. Миллер. **Коммунистическая партия Соединенных Штатов.** Создана в 1919 г. Подвергается систематическим жестоким преследованиям, усилившимся с приходом к власти правительства Дж. Кеннеди. Председатель — Элизабет Флинн, генеральный секретарь — Г. Холл.

В профсоюзах 17,5 млн. членов. Основное профсоюзное объединение АФТ — КПП. Создано в 1955 г. Насчитывает ок. 12,5 млн. членов (платящих взносы). Президент с 1955 г. — Дж. Мини. Руководство АФТ — КПП неизменно поддерживает американскую политику с «позиций силы» и практически не выступает против внутренней политики, ратуя за гонку вооружений. Крупнейшие организации монополистической буржуазии — **Национальная ассоциация промышленников (НАИП)**, основанная в 1895 г., и **Торговая палата США**, созданная в 1912 г., тесно связаны с правительством и конгрессом США. **Американский легион.** Реакционная организация, основана в 1919 г. Объединяет ветеранов войн. **«Дочери американской революции».** Реакционная женская организация. **Бойзклубз оф Америка** — массовая юношеская организация. Самая крупная негритянская организация **Национальная ассоциация содействия прогрессу цветного населения**, возглавляется консервативными негритянскими деятелями. Основные фермерские организации — **«Нешонал грейндж»** и **«Американ фарм бюро федерейшн».** В США существуют многочисленные реакционные организации, среди них ведущее место занимают расистские — **«Советы белых граждан»** и **Ку-клукс-клан.** В последнее время активизировались фашистские организации, такие как **«Американская национальная партия»** во главе с «фюрером» Л. Рокуэллом, **«Общество Джона Берча»** и др.

Экономика. В 1961 г. доля США в мировом капиталистическом хозяйстве продолжала сокращаться. В промышленном производстве она упала с 53,4% в 1948 г. до 44,1% в 1961 г., а в общем экспорте капиталистических стран с 32,5% в 1947 г. до 18% в 1961 г.

По данным министерства труда, общая численность населения в трудовом возрасте в 1960 г. (среднегодовая) составляла (в тыс.)—125 368, в т. ч. гражданского населения, работающего или ищущего работу,— 70 612 (57,0% белого и 61,9% небелого населения в трудовом возрасте), военных — 2514, несамодеятельного населения в трудовом возрасте — 52 242. Работало или искало работу 81,2% всех мужчин и 36,7% всех женщин в трудовом возрасте. Среднегодовое число работающих составляло 66 681 тыс., безработных 3931 тыс. (5,6%, в т. ч. среди белых 5,0 % и среди небелых 10,2%). Число лиц, постоянно работающих вне с. х-ва,—54 347 тыс. В сельском хозяйстве было занято 5723 тыс. Владельцев и арендаторов ферм было 2802, наемных сельскохозяйственных рабочих —1866 (в марте—1209, в сентябре — 2512), работающих членов семьи, не получающих зарплаты, —1054(в том числе в январе 608, а в июне 1610).

Экономический спад, начавшийся в США в середине 1960 г., достиг наибольшей остроты в 1-м квартале 1961 г., когда объем промышленного производства сократился на 8%, а число безработных составило 5,5 млн. чел. С весны 1961 г. размеры производства вновь стали расширяться, но очень медленно. Особенно замедлился его рост во 2-м полугодии — всего на 2,7%. Объем производства в декабре вырос по сравнению с январем на 12,5%, а по сравнению с наивысшим докризисным уровнем лишь на 3,5%. В январе 1962 г. он вновь упал на 1%. Рост производства был достигнут гл. обр. в результате государственно-монополистических мероприятий, в первую очередь роста военных расходов в 1960—61 бюджетном году на 2 млрд. долл. и в 1961—1962 г. еще на 5 млрд. долл. Общая сумма военных заказов увеличилась в 1961 г. по сравнению с 1960 г. на 15%. Рост правительственных расходов привел к увеличению бюджетного дефицита в 1961/62 г. до 7 млрд. долл. Гос. долг США вырос на 2% и достиг 296,5 млрд. долл. Продолжался отлив золота из страны. Золотые резервы США в течение 1961 г. сократились с 17,8 млрд. долл. до 16,9 млрд. долл. В конце 1961 г. США располагали 42% золотых запасов капиталистических стран.

Состояние экономики по-прежнему было неустойчивым. Число банкротств увеличилось в 1961 г. на 12% и превысило 17 тыс.—больше, чем в любой послевоенный год. Объем нового строительства увеличился всего на 2% (до 57,3 млрд. долл.), в основном за счет государственного, гл. обр. дорожного строительства. Расходы на строительство новых предприятий и приобретение оборудования сократились с 35,7 до 34,5 млрд. долл., в т. ч. в обрабатывающей пром-сти с 14,5 до 13,7 млрд. долл. Доля расходов на них в общей массе национальных расходов снизилась в 1961 г. до 6,6% (в 1957 г. она составляла 8,3%), тогда как в странах «общего рынка» она составляет примерно 10%. Очень высокой остается без-

работица, достигавшая в июне 1961 г. 5,6 млн. и в январе 1962 г. 4,7 млн. чел. Розничный товарооборот в 1961 г. снизился по сравнению с 1960 г. на 0,2%, причем продажи товаров длительного пользования уменьшились на 6%.

Валовой доход корпораций вырос до 48,5 млрд. долл. (в 1960 г. 46 млрд. долл.). Внешние инвестиции США достигли 75 млрд. долл., в т. ч. прямые 36 млрд. долл. (в 1960 г. 71,4 и 32,7). Распределение прямых инвестиций по районам мира и по отраслям в 1960 г. (в млрд. долл.): Канада — 11,2, Латинская Америка — 8,4, Зап. Европа — 6,6, Азия — 2,3, Австралия и Океания — 0,9, Африка—0,9; нефтяная пром-сть — 10,9, добыча руд и выплавка металлов — 3,0, обрабатывающая пром-сть — 11,2, торговля и обслуживание—4,9, прочие отрасли—2,7. Новые инвестиции США в странах Азии, Африки и Лат. Америки значительно меньше капиталов, переводимых обратно в США, тогда как в Зап. Европе новые инвестиции США втрое больше годовой прибыли. В 1961 г. они составляли соответственно (в млн. долл.): в странах Зап. Европы—1500 и 525, в странах Лат. Америки—500 и 770 и в других слаборазвитых странах — 1000 и 1550. Иностранные капиталовложения в США на конец 1960 г. составляли: (млрд. долл.): портфельные—11,5, прямые—6,9, в т. ч. в обрабатывающую пром-сть—2,6, в нефтяную пром-сть—1,2, в финансовые и страховые компании—1,8, в прочие отрасли—1,3. Основные инвесторы: Великобритания—2,2 млрд. долл., прочие страны Зап. Европы —2,5 млрд. долл., Канада — 1,9 млрд. долл.

Добыча основных полезных ископаемых и производство важнейших видов промышленной продукции

	Единица измерения	1950 г.	1959 г.	1960 г.	1961 г.*
Каменный уголь	млн. т	508	390	396	378
Нефть	млрд. куб. м	257	347	347	354
Природный газ	млрд. куб. м	178	342	359	380
Электроэнергия	млрд. квт-ч	389	795	840	875
Железная руда	млн. т	100	61	89	80
Чугун (включая доменные ферросплавы)	млн. т	59,4	55,1	61,1	60
Сталь	млн. т	87,8	84,8	90,1	89,9
Медь—добыча руды (по содержанию металла)	тыс. т	825	762	991	1033
Медь (первичная)	тыс. т	915	731	1033	1072
Цинк—добыча руды (по содержанию металла)	тыс. т	566	386	386	424
Цинк (первичный)	тыс. т	765	778	787	812
Свинец — добыча руды (по содержанию металла)	тыс. т	391	234	224	236
Свинец (первичный)	тыс. т	472	396	396	396
Алюминий (первичный)	тыс. т	652	1780	1828	1705
Бокситы	млн. т	1,4	1,5	2,0	1,2
Магний (первичный)	тыс. т	14	28	35	36
Титан (губчатый)	тыс. т	0,07	3,5	3,8	5,5
Урановые концентраты (по содержанию U ₂ O ₅)	тыс. т	...	14,9	16,0	15,6
Фосфориты	млн. т	10,7	16,1	17,0	18,6
Сера (самородная)	тыс. т	5,3	4,4	5,0	5,5
Калийные соды (содержание К ₂ O)	тыс. т	0,9	2,2	2,4	2,4
Цемент	тыс. т	38	56	54	56
Серная кислота (100%)	тыс. т	11,8	15,8	16,2	14,7
Каустическая сода (100%)	тыс. т	2,3	3,8
Фосфорные удобрения (по содержанию P ₂ O ₅)	тыс. т	1,9	2,5	3,1	3,3
Синтетический каучук	тыс. т	484	1402	1473	1255
Искусственные волокна	тыс. т	...	530	467	497
Синтетические волокна	тыс. т	...	293	307	337
Синтетические смолы и пластмассы	тыс. т	975	2676	2700	2838
Хлопчатобумажные ткани	млрд. м	9,2	8,8	8,6	8,2
Бумага и картон	млн. т	...	30,8	31,1	32,2
Автомобили	тыс. шт.	8003	6723	7900	6654
В том числе:					
Легковые			5599	6702	5523
Грузовые			1124	1198	1131
Суда (спуск на воду)	тыс. брутто рег. т	436	597	378	402

* Оценка

Промышленность. Общий индекс промышленного производства (1957 г.—100) в 1959 г.—105; в 1960 г.—108, в 1961 г.—109, в г. ч. по кварталам—102, 108, 112, 114. Объем промышленного производства увеличился в 1961 г. по сравнению с 1960 и менее чем на 1%, а в таких отраслях, как черная металлургия, автомобильная, общее машиностроение, он заметно сократился. В энергетической промышленности производство выросло на 6%, производство товаров кратковременного пользования — на 3%, а товаров длительного пользования сократилось на 2%. Недогрузка производственных мощностей обрабатывающей промышленности к концу года составляла почти 20%. Очень велики товарные запасы (95 млрд. долл.). Портфель заказов вырос за год на 4%.

Доля основных источников энергии в общем ее потреблении (в %) в 1960 г. составляла: нефти 45, природного газа 28, угля 23, гидроэнергии 4. В результате роста интенсивности труда и усиливающейся механизации на шахтах выработка на 1 человеко-смену возросла до 11,8 *т* (в 1959 г.—11,1 *т*). Общее число занятых в угольной промышленности уменьшилось с 157 тыс. в 1960 г. до 131 тыс. в 1961 г. Емкость подземных газохранилищ возросла в 1960 г. на 11 млрд. м³ и в начале 1961 г. их было 217 общим объемом 82 млрд. м³; в них находилось 62 млрд. м³ газа. Добыча жидких углеводородов из газа возросла в 1961 г. на 4% и достигла 30,4 млн. *т*. Расширяется производство сжиженного газа, продажи которого в 1961 г. составили 20,3 млн. *т*. В 1961 г. были установлены новые агрегаты общей мощностью св. 12 млн. *квт*; а суммарная мощность электростанций США в начале 1962 г. была ок. 200 млн. *квт*. Рост мощностей достигнут гл. обр. путем установки крупных паротурбогенераторов. В 1961 г. были построены энергосиловые агрегаты общей мощностью в 13,3 млн. *квт*, в т. ч. паротурбогенераторы на 12,1 млн. *квт*; новых заказов поступило более чем на 15 млн. *квт*. Компания «Аллис-Чалмерс» получила заказ на паротурбогенератор мощностью в 1 млн. *квт*. В 1961 г. частично вступила в строй крупнейшая в США ГЭС Мозес на р. Ниагара (полная мощность — 2190 тыс. *квт*). В ноябре 1961 г. в США действовало 6 атомных электростанций общей мощностью 400 тыс. *квт*. Кроме того, строилось 8 станций мощностью 660 тыс. *квт*, которые предполагалось ввести в строй в 1962 г., и 5 станций мощностью в 800 тыс. *квт* с вводом в действие в 1963—65 гг.

Мощность сталеплавильных цехов в 1962 г. достигла 140 млн. *т*. В 1961 г. она использовалась лишь на 65%. В 1961 г. было выплавлено стали (млн. *т*): мартеновской 77,4, бессемеровской 1,1, электростали 7,5, кислородно-конвертерной 2,9. Выпуск автомашин в 1961 г. резко сократился. Запасы непроданных автомашин в начале 1962 г. превышали 600 тыс. штук. На долю «Дженерал моторс» приходилось 49,4% выпуска легковых автомашин, на долю Форда—30,6%. Быстро растет производство электронного оборудования, составившее в 1961 г. (млрд. долл.)—14,4, в т. ч. военного назначения — 7,6, промышленного назначения — 2,6, бытового назначения — 2,7, детали и запасные части — 1,5. Телевизоров было выпущено 6,2 млн., радиоприемников (включая автомобильные) — 17,3 млн., стиральных машин — 3,4 млн. Производство х.-б. тканей снизилось на 4%, шерстяных (265 млн. *м*) и тканей из искусственных и синтетических волокон (2,2 млрд. *м*) почти не изменилось. Производство обуви (без резиновой)—615 млн. пар (рост на 2%).

Производство мяса в убойном весе составило 18,4 млн. *т* (в 1960 г.—17,7 млн. *т*), в т. ч. в весе туш (млн. *т*): говядины—6,9, телятины—0,5, баранины—0,4, свинины—5,2, лярда—1,2, домашней птицы—3,3.

В. Готман.

Сельское хозяйство. В 1961 г. правительство Кеннеди стремилось найти новые пути ослабления кризиса перепроизводства в с. х-ве США. Расходы правительства, связанные с хранением запасов нереализованной с.-х. продукции, превысили 1 млрд. долл. в год. Правительство Кеннеди выдвинуло принцип повышения цен на продукты с. х-ва в непосредственной зависимости от сокращения фермерами своих посевов. В 1961 г. поддерживаемые правительством цены на кукурузу и на сорго были установлены соответственно на 13% и 27% выше, чем в 1960 г., при условии сокращения фермером посевов этих культур на 20%. Такой же порядок был установлен в отношении части посевов ячменя, овса и ржи. В результате этих мер производство продукции земледелия, несмотря на благоприятные условия погоды, в 1961 г. сократилось. Лишь благодаря росту продукции животноводства общий объем сельскохозяйственного производства остался на уровне 1960 г.

Индекс сельскохозяйственного производства (1947—49=100)

	1958 г.	1959 г.	1960 г.	1961 г.
С. х-во в целом	124	125	128	128
В том числе:				
Земледелие	118	117	121	119
Животноводство	124	128	126	132

В августе 1961 г. был введен в действие закон, согласно которому программа сокращения посевов кукурузы и сорго продлевалась на 1962 г. и распространялась на ячмень; предусматривалось сокращение квоты посевов пшеницы в 1962 г. на 10% и повышение поддерживаемой цены на нее на 12%; кроме того, фермерам, сократившим посевы пшеницы еще на 30%, предусматривалась выплата суммы в размере до 60% стоимости возможного урожая с изъятых земель. На 3 года был продлен закон 480 о субсидировании экспорта с.-х. товаров и выделены ассигнования на эти цели в размере 4,5 млрд. долл.

1961 г. не внес обещанного правительством улучшения в состояние сельского хозяйства. Запасы основных сельскохозяйственных товаров были накануне сбора урожая выше, чем в 1960 г., в частности пшеницы — на 8%, кукурузы — на 13%. К началу 1962 г. запасы сократились на 1,5 млрд. долл.—до 7,7 млрд. долл., но это достигнуто ценой большого увеличения гос. расходов: только по программе поддержания цен расходы правительства увеличены с 3,5 млрд. долл. в 1960 г. до 4,7 млрд. долл. в 1961 г.

Запасы отдельных сельскохозяйственных товаров (млн. *т*)

	1952 г.	1959 г.	1960 г.	1961 г.	1962 г. *
Пшеница (на 1 июля)	7.0	35.2	35.7	38.4	36.6
Кукуруза (на 1 октября)	12.4	38.9	45.4	51.4	48.3
Хлопок (на 1 августа)	0.6	1.9	1.6	1.6	1.6

* Оценка.

Доход фермеров в 1961 г. составил 12,7 млрд. долл. против 11,7 млрд. долл. в 1960 г. Однако увеличение носило искусственный характер, поскольку 900 млн. долл. составили правительственные платежи за сокращение посевов основных культур в 1961 г. и предстоящем 1962 г. Таким образом, увеличение дохода фермеров в 1961 г. в значительной мере произошло вследствие включения в него аванса в счет дохода за 1962 г. Задол-

женность фермеров в течение 1961 г. возросла на 7% и составила 27,2 млрд. долл.

Уборочная площадь и сбор важнейших сельскохозяйственных культур

Культуры	Площадь (млн. га)			Сбор (млн. т)		
	1959 г.	1960 г.	1961 г.	1959 г.	1960 г.	1961 г.
Кукуруза	29,1	28,9	23,7	97,1	99,3	92,1
Пшеница	20,9	21,0	20,9	30,5	36,9	33,6
Овес	11,2	10,8	9,7	15,3	16,8	14,7
Ячмень	6,0	5,6	5,2	9,2	9,4	8,6
Рожь	0,6	0,7	0,6	0,6	0,8	0,7
Рис	0,6	0,6	0,6	2,4	2,5	2,4
Сорго	6,2	6,3	4,5	14,1	15,7	12,3
Соевые бобы	9,1	9,6	11,0	14,5	15,1	18,9
Хлопок (волокно)	6,1	6,2	6,3	3,2	3,1	3,1
Табак	0,5	0,5	0,5	0,8	0,9	0,9
Сахарная свекла	0,4	0,4	0,4	15,4	14,9	16,3
Сахарный тростник	0,1	0,1	0,1	6,6	7,0	8,5
Картофель	0,5	0,6	0,6	11,2	11,7	13,2

Средний индекс урожайности с.-х. культур (1947—1949 гг. = 100), составивший в 1960 г. 143, в 1961 г., по оценке министерства земледелия США, увеличился до 147. Вместе с тем урожайность многих с.-х. культур в 1961 г. была несколько ниже уровня, достигнутого в 1960 г.

Урожайность основных сельскохозяйственных культур (в ц/га)

Культуры	В среднем за 1950—59 гг.	1960 г.	1961 г.
Кукуруза	27,7	34,3	38,8
Пшеница	13,3	17,6	16,1
Овес	13,0	15,6	15,1
Сорго	15,0	25,0	27,5
Рожь	8,9	12,3	11,1
Хлопок (волокно)	4,1	5,0	4,9

Использование искусственных удобрений в 1961 г. увеличилось на 2%. В 1950 г. средняя мощность колесных тракторов, пополнявших тракторный парк в с. х-ве США, составляла 29 л. с., в 1960 г. — 49 л. с.

Парк тракторов, автомобилей и др. с.-х. машин на фермах (в тыс. единиц, на 1 января)

	1950 г.	1960 г.	1961 г.
Тракторы (без садово-огородных)	3399	4675	4720
Грузовые автомобили	2209	2825	2845
Зерновые комбайны	714	1035	1042
Кукурузоуборочные комбайны	456	800	815
Пресс-подборщики	196	680	702
Жнейки	81	285	302

Помимо этого, в середине 1961 г. в США насчитывалось 489 тыс. садово-огородных тракторов, 2970 тыс. тракторных плугов, 1480 тыс. рядовых зерновых сеялок, 2172 тыс. кукурузо- и хлопкопосадочных машин, 1515 тыс. навозоразбрасывателей, 1470 тыс. двигателей стационарных и на колесной базе. С.-х. техника сконцентрирована на крупных товарных фермах: в 1959 г. в х-вах, со стоимостью годовой продукции св. 10 тыс. долл., составляющих $\frac{1}{5}$ общего числа ферм, находилось 42% тракторов, 40% грузовых автомобилей, 45% кукурузоуборочных комбайнов, 47% зерновых комбайнов, 46% пресс-подборщиков, 63% жнеек. Масса мелких ферм располагает устаревшим, малоэффективным оборудованием.

Общее поголовье крупного рогатого скота в течение 1961 г. несколько увеличилось благодаря росту поголовья мясного скота. В 1961 г. импорт крупного рогатого скота (из Мексики и Канады) был на $\frac{1}{2}$ выше, чем в 1960 г. Поголовье овец сократилось на 5%.

Поголовье скота (в млн. голов на 1 января)

	1960 г.	1961 г.	1962 г.
Крупный рогатый скот	96,2	97,3	99,5
В т. ч.: молочные коровы	19,5	19,3	19,2
Свиньи	59,0	55,3	57,0
Овцы	33,2	32,9	31,4

Несмотря на то, что поголовье молочных коров осталось прежним, производство молока увеличилось с 55,7 млн. т в 1960 г. до 56,7 млн. т в 1961 г. Производство масла животного в 1961 г. составило 685 тыс. т, яиц — 63,6 млрд. шт. *А. Иванов.*

Внешняя торговля. Экспорт США в 1961 г. увеличился на 2% — до 20,9 млрд. долл., в т. ч. прямые военные поставки составили 840 млн. долл. Импорт сократился на 1% — до 14,6 млрд. долл. Экспорт возрос за счет увеличения вывоза с.-х. товаров на 4%. Увеличился (в %) экспорт пшеницы — на 25, железа и стального лома — на 51, радио-телевизионного и электронного оборудования — на 29, текстильного — на 30, металлообрабатывающего — на 37, конторского — на 60. Сократился (в %) экспорт синтетического каучука — на 14, нефтепродуктов — на 8, алюминия — на 32, автомобилей — на 10, гражданских самолетов — на 34. Импорт увеличился (в %): мясопродуктов — на 20, какао — на 11, электрооборудования — на 17. Сократился (в %) импорт сахара — на 10, натурального каучука — на 33, железной руды — на 32, проката — на 16, меди — на 38, автомобилей — на 49. Доля (в %) продовольствия в экспорте — 15, в импорте — 23, сырья и полуфабрикатов соответственно — 28 и 42, готовых изделий — 57 и 35. Доля (в %) Канады в экспорте — 19,2, в импорте — 21,5; Латинской Америки соответственно — 19,2 и 26,0; Западной Европы — 33,0 и 27,7; Азии — 21,4 и 17,7; Африки — 4,2 и 4,3; Австралии и Океании — 2,2 и 2,2; социалистических стран — 0,8 и 0,6.

Транспорт. В конце 1961 г. парк (тыс.): тепловозов — 28,5, электровозов и паровозов — 0,6, товарных вагонов — 1613 (9% в ремонте), пассажирских вагонов — 27,5. Автопарк на начало 1961 г. — 73,6 млн. машин (61,3 млн. легковых). В 1959 г. перевозки грузов (в %): 46,1 — железные дороги, 21,7 — автомобили, 17,0 — нефтепроводы, 15,0 — внутренние водные пути; перевозки пассажиров (в %): 92,3 — автомобили, 4,4 — самолеты, 3,0 — железные дороги.

Финансы. Исполнение бюджета в 1960/61 г. по доходам — 77,66 млрд. долл. (53% — налоги с населения, 27% — налоги с корпораций), по расходам — 81,52 млрд. долл. Смета бюджета на 1961/62 г.: доходы — 82,1 млрд. долл. (55% — налоги с населения, 26% — налоги с корпораций), расходы — 89,1 млрд. долл. Предложенная президентом смета бюджета на 1962/63 г.: доходы — 93,0 млрд. долл. (53% — налоги с населения, 29% — налоги с корпораций), расходы — 92,5 млрд. долл., в т. ч. только прямые военные расходы — 57%. Общая задолженность страны в 1961 г. возросла на 6% — до 933 млрд. долл.; гос. долг увеличился на 2% — до 296,5 млрд. долл. Нац. доход с 417 млрд. долл. в 1960 г. увеличился до 430 млрд. долл. в 1961 г. Платежный баланс 1961 г. был сведен с дефицитом в 2,5 млрд. долл. Для стабилизации сделок в иностранной валюте в октябре 1961 г. США впервые с 1918 г. сделали заем у иностранного

государства — у Швейцарии на сумму 46,3 млн. долл. По курсу Госбанка СССР на 1 июля 1962 г. 1 долл. = 90 коп.

А. И.

Важнейшие события. С 20 января 1961 г. у власти в США находится правительство Дж. Кеннеди, представляющее Демократическую партию, победившую на выборах 1960 г. незначительным большинством голосов. В соответствии с конституцией традиционное послание о положении страны, проект бюджета и экономический доклад конгрессу были представлены в начале января уходящим со своего поста президентом Д. Эйзенхауэром.

1-я сессия 87-го конгресса открылась 3 января. 6 января были объявлены окончательные итоги подсчета голосов выборщиков на президентских выборах: 303 за Кеннеди, 219 за Никсона и 15 за сенатора Г. Бирда (хотя он не выставлял своей кандидатуры на выборах, но за него проголосовали представители нескольких южных штатов). В своих первых заявлениях Дж. Кеннеди подчеркивал тяжелое положение США. 30 января в первом послании конгрессу о положении страны он был вынужден констатировать: «Время работает не в нашу пользу». Кеннеди предложил программу срочных мер для борьбы с тяжелым состоянием экономики и сопутствующими социальными последствиями. По распоряжению президента были созданы специальные группы советников для изучения неотложных проблем: безработицы, экономического положения, платежного баланса, социального обеспечения и т. д. и выработке соответствующих рекомендаций. 16 февраля объявлено о создании совещательного комитета по вопросам политики в области взаимоотношений рабочих и предпринимателей. Цель комитета — поощрять коллективные договоры, способствовать «миру» в пром-сти, увеличению производительности труда. 24 марта вступил в силу закон, продлевающий максимальный срок выплаты пособий по безработице с 26 до 39 недель. 1 мая вступил в силу закон об ассигновании на срок до 30 июня 1962 г. 305 млн. долл. для помощи детям в семьях безработных, потерявших право на получение пособий, и 394 млн. долл. для прямой помощи промышленным районам самого высокого процента безработных. 5 мая вступил в силу закон о повышении минимальной почасовой заработной платы рабочим, подпадающим под закон 1938 г. «О справедливой регламентации труда». Однако фактически закон мало изменил положение этих рабочих, т. к. указанная категория получала не меньший заработок.

Хотя в 1961 г. в США было сравнительно мало стачек — 3300 с числом участников 1450 тыс. человек и 16,5 млн. потерянных рабочих дней, некоторые стачки носили упорный характер. Кеннеди лично вмешался и прекратил 26 июня, на 11-й день забастовки, применением антирабочего закона Тафта — Хартли стачку 80 тыс. моряков.

Правительство Кеннеди провело энергичные меры по укреплению гос. аппарата. 22 января был создан совещательный комитет при президенте для выработки рекомендаций по поводу проблем «этики» государственного управления. 6 марта при президенте учрежден комитет по «равной занятости», имеющий целью обеспечить равный доступ на государственную службу лиц независимо от их расовой принадлежности. 26 июля введен кодекс поведения для служащих федерального правительства, предусматривающий резкое усиление охраны государственных тайн. Все меры правительства Кеннеди, начиная от помощи безработным и кончая вопросами государственного управления, имели в виду подготовку страны к войне.

В 1961 г. США резко усилили гонку вооружений. В послании конгрессу о положении страны 30 января

Кеннеди подчеркнул необходимость прежде всего усилить военные средства. Правительство приступило к пересмотру всей военной политики, расширению программы строительства подводных лодок, имеющих на вооружении ракеты «Поларис», резко увеличило производство всех видов ракет. 25 мая Кеннеди обратился к конгрессу с чрезвычайным посланием о положении страны, где предлагал увеличить расходы на освоение космоса, военные цели и иностранную «помощь». Президент указал, что на освоение космоса в ближайшие 5 лет придется затратить 7—9 млрд. долл. В мае было объявлено о назначении генерала М. Тейлора с 22 апреля советником президента. В его обязанности входит изучение возможностей США для ведения «полувойенных операций», т. е. подрывной и диверсионной работы. 26 июля Кеннеди потребовал увеличить военный бюджет на 3455 млн. долл. Просимые средства были немедленно ассигнованы конгрессом. 25 августа министр обороны Макнамара объявил о призыве на действительную военную службу 76 500 резервистов всех видов вооруженных сил. 5 сентября правительство США заявило о своем решении возобновить ядерные испытания. 15 сентября президент сообщил, что на испытательном полигоне в штате Невада проведен первый подземный ядерный взрыв. Всего до конца года было проведено св. 10 ядерных взрывов. 29 декабря министерство обороны объявило о создании «сводной оперативной группы» для планирования и проведения ядерных испытаний в атмосфере.

С приходом правительства Кеннеди усилилась травля прогрессивных элементов в США. 5 июня Верховный Суд санкционировал позорный закон Маккарена 1950 г., потребовав от КП США зарегистрироваться в качестве «агента Советского Союза». Отказ от регистрации влечет за собой тюремное заключение на 5 лет или штраф в 10 тыс. долл., а руководители организации подвергаются тюремному заключению на 5 лет за каждый день просрочки регистрации. Решение Верховного Суда вызвало бурю протестов. 23—24 сентября в Нью-Йорке состоялась национальная конференция за демократические права, призвавшая добиваться отмены закона Маккарена и пересмотра решения Верховного Суда. 9 октября Верховный Суд отказался пересмотреть свое решение. Тогда 322 видных американца обратились к президенту Кеннеди с петицией, призывая положить конец преследованиям КП США. 10 октября в штате Небраска был принят закон, объявивший КП США вне закона. Преследуя американских коммунистов, Верховный Суд в то же время 13 ноября подтвердил решение судебных органов штата Нью-Йорк о том, что лидеры фашистской «американской национальной партии» имеют «законное право» устраивать свои собрания в общественных местах города. КП США 17 ноября официально уведомила министерство юстиции о своем отказе от регистрации. 22 ноября было опубликовано письмо выдающегося американского ученого, общественного деятеля и борца за мир доктора Уильяма Дюбуа о решении вступить в КП США. 1 декабря по требованию министерства юстиции федеральное большое жюри выдвинуло обвинение против КП США в связи с ее отказом от регистрации. 6 декабря в зале «Манхэттен центр» в Нью-Йорке состоялся митинг протеста против разгрома реакции. На митинге был основан комитет за ликвидацию комиссии палаты представителей по расследованию антиамериканской деятельности. 8 декабря американский гражданский комитет защиты конституционных свобод обратился к министерству юстиции с требованием аннулировать обвинительный акт, направленный против КП США. 8 декабря в Вашингтоне в федеральном районном суде открылся процесс в связи с отказом КП США от регистрации. Начало су-

дебного разбирательства по требованию защиты было отложено до 1 февраля 1962 г.

Показателем общего наступления реакции явились активизация фашистских организаций (общество Джона Берча, «Американской национальной партии») и волна расовых бесчинств. В мае в Монтгомери (Алабама) была учинена расправа над участниками «рейсов свободы» белых и негров, протестовавших против расовой сегрегации. В развернувшихся схватках полиция и национальная гвардия применяли слезоточивый газ. Вмешательство федеральных властей ограничилось отправкой в Монтгомери 500 полицейских. Р. Кеннеди порекомендовал в дальнейшем воздерживаться от «рейсов свободы». 29 декабря судебные органы штата Алабамы запретили деятельность Национальной ассоциации содействия прогрессу цветного населения.

В течение года американская общественность выступала в защиту мира против внешней политики правительства США. 25 марта — 1 февраля состоялся 170-километровый «поход за мир». Участники прошли от города Райтстауна до Нью-Йорка. На площади Объединенных Наций состоялся массовый митинг. 14—15 июня в Портленде (штат Орегон) происходила конференция сторонников мира. Член Всемирного Совета Мира Х. Робертс выступил с докладом «Мир движется к миру». 25 июня в США состоялась конференция с участием 2500 женщин, которая создала организацию «Американские женщины в борьбе за всеобщий мир». 20 июля американский комитет за разумную ядерную политику призвал разрешить проблему Западного Берлина созданием «Германии свободной от оружия».

Н. Яковлев.

Внешняя политика. Демократическая партия во время предвыборной кампании обещала, что с приходом Кеннеди в Белый Дом будет осуществлен «новый подход» во внешней политике. Однако практически деятельность правительства показала, что новая администрация сохранила прежний курс «холодной войны» борьбы кругов национально-освободительного движения. Еще 3 января 1961 г. США разорвали дипломатические отношения с Кубой. С первых дней своего пребывания у власти правительство Демократической партии заявило об открытой поддержке кубинских контрреволюционеров. 4 февраля Кеннеди предоставил 4 млн. долл. для поддержки кубинской контрреволюционной эмиграции в США. 31 марта был продлен на 15 месяцев закон, запрещающий экспорт кубинского сахара в США. Под руководством США началась подготовка интервенции против Кубы. 15 апреля самолеты американского производства подвергли бомбардировке города Гавану, Сантьяго-де-Куба, Сан-Антонио-де-лос-Баньос, вызвав человеческие жертвы. 17 апреля банды контрреволюционеров, подготовленные и снаряженные в США, вторглись на Кубу в провинции Орьенте и южной части провинции Матансас. Интервенция вызвала гневное возмущение во всем мире. 18 апреля временному поверенному в делах США в Москве было вручено послание Н. С. Хрущева на имя Кеннеди и заявление правительства СССР с протестом против вооруженного вторжения на Кубу. Авантюра американских наемников потерпела позорный провал. Американские правящие круги, однако, не извлекли должных уроков, напротив они пошли по пути дальнейших авантур. 6 мая государственный департамент объявил о том, что создан центр «специальных операций», цель которого заниматься «изучением международных кризисов», подобных тому, что произошел на Кубе. В новых политических условиях, характеризующихся усилением национально-освободительного движения народов Лат. Америки и успехами кубинской революции, США вынуждены были изыскивать средства для сохра-

нения своих позиций в этих странах. 13 марта правительство Кеннеди выступило с экономической программой для стран Лат. Америки, получившей демагогическое название «Союз ради прогресса» (см. статью Организация Американских Государств, часть III Ежегодника). Соответствующий закон вошел в силу 27 мая. В июне Э. Стивенсон совершил поездку по странам Лат. Америки. 12 августа правительство Кубы сообщило о раскрытии нового заговора империалистических агентов. Главарь был арестован, было изъято много вооружения и снаряжения. 18 августа во время обсуждения в палате представителей США закона о «помощи» иностранным государствам в текст закона была внесена поправка, предусматривающая запрещение любой американской помощи Кубе и предоставляющая право президенту отказываться в помощи стране, которая оказывает Кубе военную или экономическую поддержку. В августе США на конференции ОАГ в Пунта-дель-Эсте безуспешно пытались получить поддержку своей политики в отношении Кубы от стран Лат. Америки.

Большое внимание правительство Кеннеди уделяло укреплению американского престижа в неприсоединившихся странах. С этой целью в 1961 г. состоялись поездки высокопоставленных американских деятелей. 16 февраля — 18 марта заместитель госсекретаря М. Уильямс побывал в 16 африканских странах. В мае вице-президент Л. Джонсон совершил поездку по странам Юго-Восточной Азии. В 1961 г. США усилили вмешательство во внутренние дела Лаоса и Юж. Вьетнама, оказывая широкую помощь антинародным кликам. 1 марта Кеннеди объявил о создании «корпуса мира». Члены этой специальной организации, работающей под руководством госдепартамента, должны выехать в слаборазвитые страны якобы с целью «принести прогресс». О характере деятельности корпуса, однако, дает представление источник его финансирования — средства отпускаются из ассигнований на осуществление закона «о взаимном обеспечении безопасности». Глава корпуса — зять президента — С. Шивер. 8 ноября Кеннеди заявил, что бывший президент Д. Эйзенхауэр возглавил новую организацию «Народ народу», основанную с целью поощрять контакты американцев с другими странами. Связь организации с правительством осуществляется через информационное агентство.

Советское правительство после прихода к власти правительства Кеннеди, руководствуясь стремлением положить начало новому этапу в отношениях между СССР и США и идя навстречу пожеланиям американской стороны, 26 января освободило членов экипажа американского военного самолета «РБ-47». Президент США отдал приказ, запрещающий американским самолетам нарушать воздушное пространство СССР. 17 марта Кеннеди дал указание соответствующим органам прекратить задержку литературы, поступающей в США из стран социалистического лагеря. 22—28 мая в Крыму проходила конференция советских и американских общественных деятелей, на которой рассматривались вопросы разоружения, мирного сосуществования и улучшения советско-американских отношений. 3—4 июня в Вене состоялись переговоры между Н. С. Хрущевым и Кеннеди. Во время этой полезной встречи произошел обмен мнениями об отношениях между СССР и США, о прекращении ядерных испытаний, разоружении, по германскому вопросу, о положении в Лаосе. Н. С. Хрущев и Кеннеди согласились поддерживать контакты по всем вопросам, представляющим интерес для обеих стран и для всего мира. 24 июня в Нью-Йорке состоялась дискуссия между советскими и американскими журналистами, посвященная роли прессы в улучшении взаимопонимания между народами.

26 июня Кеннеди принял главного редактора газеты «Известия» А. И. Аджубея и зав. отделом печати МИД СССР М. А. Харламова. 20 сентября в Нью-Йорке подписано совместное советско-американское заявление о согласовании принципов для переговоров по разоружению. 6 октября в Белом доме состоялась встреча Кеннеди с А. А. Громыко, во время которой обсуждались вопросы о германском мирном договоре и некоторые важные проблемы советско-американских отношений. 28 ноября в газете «Известия» было опубликовано интервью Кеннеди ее главному редактору А. Аджубею. Однако, несмотря на все усилия Советского правительства улучшить отношения между обеими странами и этим способствовать разрядке международной напряженности, правительство США в 1961 г. пошло на резкое обострение международной напряженности, в первую очередь в связи с миролюбивыми предложениями СССР о заключении мирного договора с Германией и нормализацией на этой основе положения в Зап. Берлине. С 16 июля в США проводилась провокационная «неделя поработанных стран». 19 августа Л. Джонсон, находившийся в Западном Берлине, демонстративно заявил о решении США усилить американский гарнизон в городе. 21 августа в госдепартаменте было парафировано советско-американское соглашение об установлении прямого воздушного сообщения между СССР и США. Однако американская сторона отложила подписание соглашения. Советские представители указали, что это решение не может быть расценено как шаг, способствующий улучшению международной обстановки.

В период работы XXII съезда КПСС агрессивные круги США усилили кампанию угроз в адрес СССР. В Зап. Берлине для американских войск проводились почти ежедневно танковые маневры, учебные тревоги. Официальные лица выступали с воинственными антисоветскими речами.

Особенно ярко проявилась проводимая новым правительством США старая политика «балансирования на грани войны» в вопросе о заключении мирного договора с Германией и нормализации на этой основе положения в Зап. Берлине. На протяжении года правительство США отвечало отказом на все предложения правительства СССР о мирном урегулировании с Германией (см. часть I, «Внешняя политика СССР»).

Усиление международной напряженности способствовала позиция правительства США, занятая им при переговорах о полном и всеобщем разоружении, запрещении испытаний ядерного оружия, ликвидации колониализма (см. статьи «Организация объединенных наций», «Женевское совещание представителей СССР, США и Великобритании по подготовке соглашения о прекращении испытаний ядерного оружия», «Двусторонние советско-американские переговоры по вопросам разоружения»). В течение 1961 г. США расширили политику гонки вооружений, провели сами и совместно со своими союзниками большое количество военных маневров. 10 мая — 9 июня в районе балтийских проливов и прилегающих водах происходили морские маневры НАТО. В сентябре состоялись крупные маневры участников НАТО в Северной Европе и на Средиземном море. 3—7 ноября происходили «наступательные маневры» американских войск в ФРГ. В ноябре в Аравийском море проходили маневры стран СЕНТО с участием американских кораблей.

В 1961 г. состоялось значительное количество встреч руководителей США со своими партнерами по агрессивным блокам.

21 февраля в Вашингтоне, а 17—18 мая в Оттаве происходили переговоры Кеннеди и премьер-министра Канады Дифенбейкера, посвященные в основном

военным вопросам. Во время встречи 24 февраля Кеннеди с премьер-министром Австралии Мензисом стороны подтвердили «веру» в СЕАТО и АНЗЮС. 21 марта подписано американо-французское соглашение о совместных исследованиях в области освоения космоса. 23 марта, 4—6 апреля состоялись американо-английские переговоры между Кеннеди и Макмилланом по международным вопросам. 27—29 марта состоялось совещание участников агрессивного блока СЕАТО, на котором присутствовал от США Д. Раск. Было принято решение об усилении вмешательства во внутренние дела Лаоса и Юж. Вьетнама. 12—13 апреля проходили переговоры между Кеннеди и Аденауэром. 31 мая — 2 июня состоялись встречи Кеннеди с де Голлем, за которыми последовали новые переговоры с Макмилланом. 12 июня было объявлено о подписании американо-канадского соглашения о сотрудничестве в области противовоздушной обороны. 19 июля было сообщено о заключении американо-английского соглашения о создании в Англии наземной базы, входящей в американскую систему «противоракетной обороны», а по существу предназначенной для обслуживания американских спутников-шпионов «Мидас». 12—13 июня состоялись переговоры Кеннеди с премьер-министром Италии Фанфани. В результате американо-японских переговоров, которые 20—22 июня вел премьер-министр Японии Икэда в Вашингтоне, создан совместный комитет для развития экономических отношений между обеими странами, а также комитет для расширения сотрудничества в области образования, культуры и науки. 27 июля подписано американо-французское соглашение о сотрудничестве в рамках НАТО и об обучении французских войск использованию ядерного оружия. 1—2 августа в Вашингтоне происходили переговоры Кеннеди с представителем чанкайшистской клики, в ходе которой было принято решение об оказании дальнейшей американской помощи чанкайшистскому охвосту на Тайване. 24 октября подписано соглашение между США и ФРГ о поставках американского вооружения и об оснащении западно-германской армии установками для запуска ракет. 2—4 ноября состоялись американо-японские переговоры, на которых США представлял Д. Раск. Обсуждался вопрос о создании нового агрессивного блока с участием Японии, Юж. Кореи, чанкайшистов и, возможно, Юж. Вьетнама. 14—17 ноября с официальным визитом в Вашингтоне находился главарь южнокорейской военной хунты Пак Чжон Хи. США выразили готовность оказывать дальнейшую военную помощь южнокорейскому режиму. 20—22 ноября Кеннеди совещался с Аденауэром по международным вопросам. 13—15 декабря американские представители принимали участие в очередной сессии совета НАТО. 21—22 декабря состоялась встреча Кеннеди с Макмилланом на Бермудских о-вах, которая явилась шагом, направленным на дальнейшее обострение международной напряженности, поскольку там было принято решение о возобновлении испытаний ядерного оружия в атмосфере. Ничего нового не внесла эта встреча и в подход США к вопросу о мирном урегулировании с Германией.

Н. Яковлев.

Культурная жизнь. Литература. В 1961 г. умер великий американский писатель Э. Хемингуэй. Другой титан американской литературы У. Фолкнер не дал в 1961 г. новых произведений. Дж. Дос Пассос после продолжительного молчания опубликовал роман «Середина века», представляющий панораму послевоенной Америки и написанный в той же манере, что и его известная трилогия «США». Впервые в США была опубликована автобиографическая книга Г. Миллера «Тропик Рака», вышедшая в Европе 20 лет назад. К. Маккаллерс после 9-летнего молчания опубликовал роман «Часы без рук», который разочаровывает безжизненностью своих образов. Новая книга Дж. Д. Саллинджера «Граппа and Зооу» вызвала не столько разочарование, сколько недоумение у читателей. Военным сюжетам были посвящены романы «Апрельское утро» Г. Фаста (из эпохи войны за независимость), «Дьявольство» Р. П. Уоррена; о второй мировой войне — «Конец

этого» М. Гудмена и «Операция 22» Дж. Хеллера; первое произведение Ф. Поллини «Ночь» посвящено войне в Корее. Среди книг жанра комического романа, ставшего в последние годы распространенным, выделяются «Через клеверные поля» П. Де Врие, «Новая жизнь» Б. Меламеда, «Европа» Дж. Стерна, «Дом забав» У. Бринкли. Жанр исторического и биографического романа представлен романом И. Стоуна о Микель-анджело «Агония и экстаз», Г. Шмитт «Рембрандт», М. Кантора «Озеро духов» — о ранних поселенцах в Айове и Р. Л. Тейлора «Путешествие в Мейткюмб» — об американском юге после Гражданской войны.

Стихи, выпущенные в 1961 г. поэтами, принадлежащими к т. наз. группе битников, оказались мало интересными. Исключением представляют произведения Ч. Олсона «Максимальные поэмы» и «Расстояния». Наиболее яркие произведения 1961 г. принадлежат поэтам академического направления и особенно лирическим поэтам. Сборники, содержащие старые и новые стихи, выпустили поэты К. Эйкин, Р. Хайлиер, Р. Эберхарт. К 75-летию поэта Дж. Х. Уилкока вышла его книга «Садовник». Успех имела также книга умершей в 1961 г. поэтессы Х. Дулитл (Х. Д.) «Елена Троянская». Разнообразные формы стихосложения, вольные и классические, использует П. Вайрек в «Колдунье дерева». Другое выдающееся произведение — поэма «Гораций» — принадлежит перу сравнительно недавно прошедшего в литературу Х. Плучика. Впечатляют книги поэтов младшего поколения: «Лошадиная голова» Л. Андерсона, «Неблагодарный сад» поэтессы К. Кайзер, «С глазами на затылке» поэтессы Д. Левертов. Признание читателей и критики получила книга поэтессы Э. Бевингтон «Если нашел, делай из этого стихи» («When found, make a verse of»). Премию Пулицера 1961 г. получила поэтесса Ф. Маккинли.

Театр. Театральный сезон 1960—61 г. можно считать в целом еще менее успешным, чем предыдущий. 80% постановок бродвейских театров не оправдало себя в финансовом отношении. Число театральных постановок в Нью-Йорке в сезоне 1960—61 г. — 78 (в 1959—60 г. — 85, 1927—28 г. — 302), в т. ч. премьер — 48 (соответственно 53 и 255). Наиболее удачные постановки сезона — инсценировки известных романов: пьеса «Весь путь домой» Т. Мозела по роману Дж. Эджи «Смерть в семье» (получила премию Пулицера и Нью-Йоркского общества критиков как лучшая американская пьеса сезона), инсценировка Д. Шери романа М. Л. Уэста «Адвокат дьявола», а также инсценировки Л. Мандела романа А. Друри «Совет и согласие» и М. Лейпелла по рассказу Дж. Херси «Стена». Успех имела пьеса о Зигмунде Фрейде «Далекая страна», особенно в постановке К. Стэнли. Следует упомянуть также поставленные на Бродвее пьесы известных драматургов Т. Уильямса «Период сверки» («Period of Adjustment») и А. Лоренса «Приглашение в поход». Имели успех постановки иностранных пьес: «Бекет» Ж. Ануя, где Л. Оливье играл две главные роли, «Носорог» Э. Ионеско в постановке Л. Керпа с участием Э. Мостела и Э. Уоллача; «Вкус меда» Ш. Делани (получила премию Нью-Йоркского общества критиков как лучшая иностранная пьеса сезона) с Джоан Плорайт в главной роли; «Заложник» Б. Бизна. Среди внебродвейских постановок наиболее значительны: «Черные» Ж. Жене и «В джунглях больших городов» Б. Брехта. Среди комедий лучшей следует признать «Мери, Мери» Дж. Керр с актрисой Б. Геддис в главной роли. Молодые американские драматурги Дж. Ричардсон и Э. Элби выступили с новыми интересными пьесами. Удачным был дебют драматурга Р. Хока, пьеса которого «Борак» была поставлена на внебродвейской сцене. В жанре музыкальной комедии выделяется постановка комедии К. Артура «Камелот» труппой А. Дж. Лернера и Ф. Лоуи, ставившей «Май фер леди»; «Карнивал» — переработка известного фильма «Лили» в постановке Г. Чемпиона.

В сентябре в США с успехом гастролировала балетная труппа Ленинградского театра оперы и балета им. Кирова.

Музыка. 1961 г. ознаменовался дальнейшим ростом международных музыкальных контактов. Сенсационным событием года было успешное выступление негритянской певицы из США Грейс Бембри в «Тангейзере» на Вагнеровском фестивале в Байрейте (Германия). На 2-м Межамериканском музыкальном фестивале в Вашингтоне (22—30 апреля) впер-

вые исполнялись: концерт для фортепиано А. Гинастера (Аргентина), Третья симфония Х. Оррето Саласа (Чили), 2-й квинтет для духовых инструментов К. Чавеса (Мексика), нонет Эветта (США), кантата для баритона с оркестром Р. Харриса (США), Четырнадцатая симфония Г. Коуэлла (США), Третья симфония Г. Галиндо (Мексика), «Симфония в четырех частях» А. де ла Вега (Куба). На 1-м Международном музыкальном фестивале в Лос-Анжелосе И. Стравинский дирижировал своей «Симфонией псалмов»; последний концерт фестиваля был посвящен творчеству советских композиторов Т. Хренникова и К. Караева, которые присутствовали на фестивале. Осенью 1961 г. состоялись премьеры четырех американских опер: «Кровавая луна» Н. Делло Джойо, «Крылья голубя» Д. Мура, «Тигель» Р. Уорда, «Жатва» В. Джиннинни. Среди симфонических произведений, впервые исполнявшихся в 1961 г. в США, наиболее значительные — «Глория» для голоса и оркестра Ф. Пуленка и Седьмая симфония Пистона. В связи с забастовкой актеров «Метрополитен-опера» сезон в театре начался с опозданием. Наиболее интересным в сезоне был дебют австралийской певицы Джоан Сазерленд в «Лючии ди Ламермур» Донизетти.

Изобразительные искусства. Одной из важнейших выставок 1961 г. в США была выставка египетской скульптуры позднего периода (700 г. до н. э. — 100 г. н. э.) в Бруклинском музее. Следует также отметить выставку римских скульптурных портретов, выставку «Китайские сокровища» (самая большая выставка китайского искусства, которая когда-либо показывалась в США), итальянского рисунка; выставка «Живописцы барокко из Неаполя»; картин и рисунков Модильяни. В одной из частных балтиморских коллекций была обнаружена до сих пор неизвестная «Мадонна» Ф. Убертини (Банчианца). Художественная галерея «Корноран» в Вашингтоне организовала выставку 58 картин американского художника А. Пинкхема Райдера, принадлежащего к романтико-мистическому направлению. Бостонский Музей изящных искусств выставил св. 100 работ американского неомимпрессиониста М. Прендергаста. Выставка, посвященная памяти М. Хартли, американского родоначальника современной живописи, была показана в пяти европейских городах (Амстердам, Берлин, Мюнхен, Штутгарт и Лондон) и в пяти американских музеях. Музей Уитни показал выставку «Скульптура США» (84 произведения). Особенно примечательными среди экспонатов были: «Симпан» (дуб) М. Лекокиса, «Вихрь» Ли Бонтеко и «Царственное время 4» (позолоченное дерево) Луизы Невелсон. Выставка под названием «Логика современного искусства» в Уильям Рокхилл Нелсон галлери (Канзас-Сити, штат Миссури) показала работы Сера и Сезанна, ранние абстракционистские работы Кандинского, а также картин современных художников Ф. Клайна, В. Де Конинга. Обширная выставка творчества У. Куна была организована в художественном музее г. Цинциннати. Нью-Йоркский музей современного искусства организовал выставку футуристов, а также совместно с Чикагским художественным институтом показ произведений Макса Эрнста.

Архитектура. В 1961 г. мастерская одного из ведущих архитекторов США Э. Сааринена (ум. в 1961 г.) закончила работу над проектом здания для лаборатории компании «Интернэшнл бизнес машин» в Йорктауне, штат Нью-Йорк. Большая часть значительных архитектурных проектов 1961 г. принадлежит компании «Оуингс энд Меррилл» в Сквид-море: проект нового здания в 66 этажей «Чейз Манхэттен банк» в нижней части Нью-Йорка, с выступающими покрытиями из алюминия колоннами, служащими подпорками, с алюминиевыми стенами, с интерьерами, свободными от колонн; ей принадлежит также проект бетонной башни «Ферст сити Нэшнл банк» в Хаустоне (арх. — Уилсон, Моррис, Крейн и Андерсон), нового Колизеума в Портленде (штат Орегон), проект зданий главного управления для фармацевтической компании Апджон, построенных вокруг двориков с искусственными водоемами (простая конструкция крыши базируется на пирамидальных или четырехгранных каркасах, что дает возможность для создания оригинальных перекрытий с углублениями и скульптурных эффектов в широких выступах).

СОМАЛИ

(Р е с п у б л и к а С о м а л и)

Общие сведения. Сомали — государство па с.-в. Африки. Площадь — 637 тыс. км². Население — св. 2 млн. чел. (оценка 1961 г.), в подавляющем большинстве сомалийцы. Столица — г. Могадишо (92 тыс. жителей в 1961 г.). Основная религия — ислам.

Государственный строй. В июне 1961 г. в республике был проведен референдум, в результате которого утверждена конституция. Высший законодательный орган — Национальная Ассамблея в составе 121 депутата. Бывший временный президент республики Аден Абдулла Осман в июле 1961 г. избран президентом

сроком на 6 лет. Абдирашид Али Шермарк остался на посту премьер-министра.

Политические партии. Л и г а м о л о д ы х с о м а л и й ц е в — правительственная партия, выражает интересы зажиточной части населения. Ген. секретарь партии — Шейх Мохаммед Фарах, другие ведущие деятели — А. А. Шермарк, А. Исса, Абдирезак Хаджи Хуссейн. Наиболее крупными оппозиционными партиями являются Н а ц и о н а л ь н а я л и г а С о м а л и — О б ь е д и н е н н а я п а р т и я С о м а л и (НЛС—ОПС) и Л и г а В е л и к о г о С о-

м а л и. В области внутренней политики обе партии выступают за более решительное освобождение от влияния империалистических держав. В результате переговоров между Н.С. — ОПС и Лигой Великого Сомали в феврале 1962 г. принято решение об объединении их в единую партию С о м а л и й с к и й д е м о к р а т и ч е с к и й С о ю з. Пред. временного исполкома — Омар Абди. Менее крупные партии — Н е з а в и с и м а я к о н с т и т у ц и о н н а я п а р т и я, С о м а л и й с к и й н а ц и о н а л ь н ы й с о ю з, Л и б е р а л ь н а я п а р т и я С о м а л и — пользуются ограниченным влиянием в отдельных районах страны. Важнейшим профсоюзным объединением является В с е о б щ а я с о м а л и й с к а я к о н ф е д е р а ц и я т р у д а, созданная рядом профсоюзов в июне 1961 г.

Экономика. Основная отрасль — кочевое и полукочевое скотоводство. поголовье скота (оценка 1961 г., в млн.): верблюдов — 4—5, овец и коз — 12—13,5, крупного рогатого скота — 1,5. Обрабатываемая площадь — ок. 600 тыс. га, орошаемая — 130 тыс. га. В хозяйствах сомалийцев выращиваются дурра (сбор в 1960 г. — 62 тыс. т), кукуруза (5,5 тыс. т), сезам, бобы, хлопчатник. Основная экспортная культура — бананы — производится на 260 плантациях (1961 г.) общей площадью св. 70 тыс. га, принадлежащих итальянцам и расположенных на лучших поливных землях в р-нах Дженале и Нижняя Джуба. В 1960 г. вывезено 74 тыс. т бананов. В 1961 г. с.-х. производству большой ущерб нанесло стихийное бедствие — необычно сильные дожди, вызвавшие разлив рек Джуба и Веби Шебели. Самое крупное промышленное предприятие — сахарный завод — принадлежит итальянской компании САИС, которая владеет также крупными плантациями сахарного тростника в районе Вилладжо-Дукадельи-Абруцци. На сахарном заводе и плантациях занято ок. 1600 рабочих, в т. ч. много женщин и детей. В 1960 г. сбор сах. тростника — 109 тыс. т, производство сахара — 12 тыс. т. Имеется несколько мелких предприятий пищевой и кожевенной промышленности, большинство которых принадлежит итальянцам. Страна экспортирует гл. обр. продукты сельского хозяйства: бананы, живой скот, кожи, шкуры, хлопок. Ряд американских, английских и итальянских компаний ведет геологическую разведку на территории республики. Крупнейшие из них — «Синклер Ойл», «Минерария Сомала» (филиал итальянской компании АЖИП), «Мобил петролиум компани». В 1961 г. в Кориолае открыто первое в стране месторождение нефти.

Железных дорог в Сомали нет, шоссейных дорог с твердым покрытием — 700 км.

Важнейшие события и внешняя политика. Правительство Сомалийской республики строит свою внеш-

нюю политику на основе нейтралитета и сотрудничества со всеми странами.

В январе 1961 г. создались напряженные отношения между Сомали и Эфиопией из-за столкновений эфиопских войск с сомалийскими кочевниками, населяющими пограничные с Сомали р-ны Эфиопии. Было убито св. 100 сомалийцев. В Магадшо прошли массовые демонстрации против Эфиопии и США, которые предоставляют Эфиопии военную помощь.

В апреле Сомали посетила советская правительственная делегация доброй воли. В мае сомалийская делегация во главе с А. Шермарком приняла участие в конференции независимых африканских государств в Монровии. В мае А. Шермарк посетил с официальным визитом СССР. Советско-сомалийские переговоры завершились подписанием соглашений об экономическом и техническом сотрудничестве, о торговле и культурном сотрудничестве. Советское правительство согласилось предоставить Сомалийской республике на льготных условиях долгосрочный кредит в сумме 40 млн. руб. для развития промышленности, с. х-ва и транспорта и безвозмездную помощь в области здравоохранения, просвещения, радиовещания и печати. В 1961 г. подписаны соглашения об экономическом сотрудничестве и торговле с ЧССР. Правительство ЧССР предоставило Сомали долгосрочный кредит в размере 1,5 млн. ф. ст. для закупки в ЧССР промышленного оборудования. В 1961 г. СССР и ЧССР направили в Сомали экономические делегации для выяснения различных вопросов, связанных со строительством в Сомали ряда предприятий.

В сентябре президент Сомалийской республики А. А. Осман принял участие в Белградской конференции глав неприсоединившихся государств. В октябре Сомали установила дипломатические отношения с Суданом и Ливаном.

1 ноября подписано соглашение между Сомалийской республикой и США о реконструкции порта Кисимайо.

В декабре 1961 г. Сомалийскую республику постигло стихийное бедствие — в результате сильных дождей произошло наводнение, среди населения были многочисленные жертвы, экономике страны нанесен крупный ущерб. Союз обществ Красного Креста и Красного Полумесяца СССР направил в этой связи в Сомали продовольствие и медикаменты, в страну была послана группа советских врачей.

В 1961 г. Италия предоставила Сомали заем на сумму ок. 4,4 млн. ам. долл. на покрытие бюджетного дефицита (ок. 3,4 млн. долл.) и на развитие экономики (1 млн. долл.), Великобритания — 1,35 млн. ф. ст. (соответственно 0,75 и 0,6 млн. ф. ст.)

9 декабря группа офицеров в г. Хоргейса подняла мятеж, пытаясь совершить военный переворот. 10 декабря мятеж был подавлен. В. Аркадьев.

СОМАЛИ

(Ф р а н ц у з с к и й Б е р е г С о м а л и)

Французский берег Сомали — страна на с.-в. Африки, на берегу Баб-эль-Мандебского пролива. Владение («заморская территория») Франции. Площадь — 22 тыс. км². Население (оценка 1959 г.) — 67 тыс. чел., гл. обр. народности данакиль (27 тыс. чел.) и сомали (25 тыс. чел.). Европейцев — 4 тыс. чел. Адм. центр — г. Джибути (31 тыс. чел. в 1959 г.). Управляется французским губернатором. Губернатор возглавляет исполнительный совет (8 членов). Избираемая населением территориальная ассамблея (32 депутата) — совещательный орган. За независимость страны выступает партия Д е м о к р а т и ч е с к и й с о ю з С о м а л и. Основное занятие населения — кочевое скотоводство. Пого-

ловье скота (1959 г., тыс.): коз — 470, овец — 80, верблюдов — 18, крупного рогатого скота — 6. На орошаемых участках выращивают фрукты, овощи, финиковую пальму. Распространены рыболовство, добыча жемчуга и губок. На морском побережье развита добыча соли из морской воды. Экспорт соли сократился с 50—60 тыс. т в начале 1950-х гг. до 7 тыс. т в 1958 г. Через порт Джибути, связанный ж. д. с Аддис-Абебой, проходит значительная часть внешнеторгового оборота Эфиопии. Судоборот порта Джибути в 1958 г. — 6 млн. нетто-рег. т. Грузооборот в 1958 г. (тыс. т): выгрузка — 835, погрузка — 76. Джибути — крупная военно-морская база Франции, международный аэропорт,

СУДАН

(Р е с п у б л и к а С у д а н)

Общие сведения. Судан — государство на с.-в. Африки. Республика. Площадь — 2,5 млн. км². Население — ок. 12 млн. чел., гл. обр. арабы; на юге страны — негроидные племена (динка, нуэр и др.). Гос. язык — арабский. Столица — г. Хартум (93 тыс. жит.).

Государственный строй. С ноября 1958 г. во главе государства находится Верховный совет вооруженных сил, выполняющий функции главы государства. Генерал Ибрахим Аббуд занимает посты председателя Верховного совета вооруженных сил и премьер-министра. Законопроекты, одобренные Верховным советом вооруженных сил, приобретают силу закона после их утверждения И. Аббудом. Политические партии распущены.

Экономика. Судан — аграрная страна; английский капитал до сих пор занимает прочные позиции в экономике Судана, усиливается также проникновение американского и западногерманского капитала. Важнейшая экспортная культура — длиноволокнистый хлопчатник; 80% сбора хлопка приходится на р-н Джезире (междуречье Белого и Голубого Нила). Крупнейшее сельскохозяйственное предприятие — «Судан Джезире борд». Среднегодовой сбор хлопка — ок. 200 тыс. т, под хлопчатником занято ок. 400 тыс. га. Возделывают также дурру и просо (сбор — ок. 1,5 млн. т), земляной орех (ок. 160 тыс. т), кунжут (ок. 130 тыс. т), пшеницу, ячмень, кукурузу, фасоль. В северных районах культивируют финиковую пальму, на юге — манговое дерево, цитрусовые, бананы, ананасы, батат, маниок. Важной экспортной культурой является гуммиарабик (среднегодовой сбор — 40 тыс. т, ок. 85% мировой продукции). В центральных и южных р-нах страны развито животноводство. В 1960 г. в стране насчитывалось: крупного рогатого скота — 6,9 млн., овец — 6,9 млн., коз — 5,7 млн., верблюдов — 2 млн.

Очень большое значение для земледелия страны имеет искусственное орошение, развитию которого правительство Судана уделяет серьезное внимание. Сооружаемая с помощью капиталистических стран Запада плотина на Голубом Ниле у Росейреса даст возможность дополнительно оросить 500—600 тыс. га. Заканчивается строительство Манакильской оросительной системы, которая позволит увеличить площадь орошаемых земель в Джезире более чем на 300 тыс. га. Площадь орошения в Судане значительно возрастет после окончания строительства с помощью СССР Асуанской плотины в ОАР.

В р-нах Гебель и Кассала добывают золото, в р-не Порт-Судана — соль. Крупнейшие предприятия обрабатывающей пром-сти — цементный завод в Атбаре, прядильная фабрика в Нцара, обувная фабрика (3 млн. пар в год), консервный завод в Кости. Имеются две трикотажные фабрики, пивоваренный и мыловаренный заводы в р-не Хартума, две табачные ф-ки (150 млн. сигарет в год), макаронная, мукомольная и некоторые другие фабрики. По программе экономического развития страны запроектировано строительство современных предприятий текстильной, обувной, лесопильной и сахарной пром-сти.

Протяженность ж. д. — 4,5 тыс. км. Намечено строительство еще 1,7 тыс. км. Грунтовых дорог — ок. 3,5 тыс. км. Самый крупный и хорошо оборудованный порт — Порт-Судан, через который проходит 80% суданского экспорта и импорта. Протяженность внутренних водных путей — ок. 4 тыс. км.

Главная статья экспорта — хлопок. Общая стоимость экспорта в 1960 г. — 69,4 млн. суд. ф., в т. ч. хлопка — 33,2 млн.; за первое полугодие 1961 г. соот-

ветственно 37,3 и 25,9 млн. суд. ф. Второе место в экспорте занимает гуммиарабик (6,9 млн. суд. ф. в 1960 г.). Экспортируются также земляной орех, кунжут, живой скот, шкуры и кожи. Ок. 25% импорта пришлось в 1960 г. на продовольствие, 23% — на текстиль, 35% — на машины и нефтепродукты. Ведущее место во внешней торговле занимает Англия, ее доля в экспорте Судана в 1960 г. — 27%, в импорте — 25%. Торговый оборот с СССР составил в 1959 г. 35,6 млн. руб.

Ю. Марунов.

Важнейшие события и внешняя политика. 9 января 1961 г. в Москве между СССР и Суданом подписан протокол о взаимных поставках товаров в 1961 г., протокол предусматривал дальнейшее увеличение товарооборота.

2 февраля проведена частичная реорганизация кабинета министров Судана.

В знак протеста против политики ООН в Конго Судан отозвал (март) из этой страны свои войска, входившие в контингент ООН.

17—27 июля в СССР с государственным визитом находился Ибрахим Аббуд. В совместном советско-суданском коммюнике, подписанном 26 июля, отмечается совпадение позиций правительств СССР и Республики Судан по многим важнейшим международным проблемам — мирного сосуществования стран с различным социальным строем; всеобщего и полного разоружения, которое позволило бы выделить значительные дополнительные средства и ресурсы для оказания помощи слаборазвитым в экономическом отношении странам; запрещения атомного оружия и прекращения его испытаний. Было констатировано, что СССР решительно поддерживает шаги, предпринимаемые Суданом против проведения Францией испытаний атомного оружия в Сахаре. Обе стороны высказались за безотлагательное мирное урегулирование германского вопроса, решительно осудили империализм и колониализм во всех его формах и проявлениях. Правительства СССР и Судана выразили солидарность с освободительной борьбой народов Анголы и Алжира и протест против расовой дискриминации в ЮАР, ЮЗА, Мозамбике, Родезии и Ньясаленде; было осуждено империалистическое вмешательство в Конго и поддержана борьба конголезского народа за национальную независимость, суверенитет и территориальную целостность Республики Конго.

Правительство СССР согласилось оказать экономическое и техническое содействие в строительстве в Судане ряда промышленных предприятий и в подготовке квалифицированных рабочих и техников.

1 сентября на конференции неприсоединившихся государств в Белграде И. Аббуд решительно высказался за самоопределение колониальных и зависимых стран, осудил колониализм и его новые формы, поддержал предложение о том, чтобы весь африканский континент стал нейтральной зоной, свободной от гонки вооружений и военных баз.

4—14 октября И. Аббуд находился с официальным визитом в США. Во время пребывания в США И. Аббуд выступил с речью на пленарном заседании Генеральной ассамблеи ООН. И. Аббуд призвал ООН безотлагательно решить проблему разоружения, высказался за прекращение испытаний ядерного оружия, снова осудил колониализм и расовую дискриминацию.

1 ноября в Хартуме было подписано долгосрочное торговое соглашение между СССР и Суданом на 1962—1964 гг., намечающее значительный рост товарооборота.

15—22 ноября в Судане с ответным официальным визитом находился Председатель Президиума Верховного Совета СССР Л. И. Брежнев. Совместное советско-суданское заявление вновь подтвердило общность позиций правительств СССР и Судана по целому ряду меж-

дународных проблем. 21 ноября в Хартуме подписано советско-суданское соглашение об экономическом и техническом сотрудничестве, в соответствии с которым СССР окажет помощь Республике Судан в сооружении промышленных объектов.
Б. Васильев.

СЬЕРРА-ЛЕОНЕ

Общие сведения. Сьерра-Леоне — государство в Зап. Африке. Площадь 72,3 тыс. км². Население по оценке 1959 г. — 2 660 тыс. чел. Столица — г. Фритаун (100 тыс. жит.).

Государственный строй. 27 апреля 1961 г. была провозглашена независимость Сьерра-Леоне. По соглашению, достигнутому в апреле 1960 г. на конституционной

конференции в Лондоне, страна после получения независимости вошла в состав Содружества наций. По конституции 1961 г. глава государства — англ. король (королева Елизавета II), представляемый генерал-губернатором (Дж. Л. Г. Бостон). Премьер-министр — М. А. С. Марган. Законодательная власть принадлежит однопалатному парламенту, избираемому на 5 лет; с июля 1962 г. состоит из 61 члена (до того — 51). Исполнительная власть принадлежит кабинету министров (7 чел.), премьер-министр назначается генерал-

губернатором. После предоставления независимости Великобритания гарантировала заем в 7,5 млн. ф. ст. и техническую помощь, кроме того, должно быть заключено соглашение о взаимной обороне. 26 апреля 1961 г. правительство СССР заявило о признании Сьерра-Леоне, как независимого государства. 27 сентября 1961 г. Сьерра-Леоне принята в члены ООН.

Политические партии. 25 марта 1960 г. все политические партии создали Объединенный национальный фронт для достижения национальной независимости, возглавляемый премьер-министром М. Марган. Ведущая сила во фронте — Народная партия Сьерра-Леоне (НПСЛ). Опирается на представителей феодальной и родоплеменной верхушки. Выступает за всемерное привлечение иностранного капитала в экономику страны. В 1958 г. в партии произошел раскол. А. Марган и С. Стивенс (видный профсоюзный деятель) создали Национальную народную партию (ННП). Основные разногласия между ННП и НПСЛ шли по вопросу о темпах получения независимости. Единая прогрессивная партия (ЕПП) выступала за укрепление и чистку правительственного аппарата. В январе 1962 г. ННП и ЕПП объявили о своем слиянии с НПСЛ. Единая народная партия. Создана в январе 1962 г. группой членов ЕПП, выступающей против ее слияния с НПСЛ. Всенародный конгресс. Партия, объединившая различные оппозиционные силы.

Экономика. Экспорта страны составляет продукция горнодобывающей пром-сти. Ежегодно добывается ок. 500 тыс. каратов алмазов. В 1959 г. было создано правительственное бюро по скупке алмазов, деятельностью которого фактически руководит англ. монополия «Даймонд корпорейшен». Бюро обладает монопольным правом скупки алмазов, добытых на территории страны; исключение составляет компания «Сьерра-Леоне селекшен траст» (принадлежит к группе англ. «Африкен селекшен траст»). По добыче железной руды страна занимает 3-е место в Африке. Добыча осуществляется англ. «Сьерра-Леоне девелопмент компани». В 1960 г. добыто 1470 тыс. т; 48,6% руды экспортировано в Великобританию, 22,5% — в ФРГ, 24,3% — в Нидерланды, 3,9% — в США. Добывается также хромовая руда (основное местоположение в п-ве Келле). экспорт хромовой руды составил в 1960 г. 14,9 тыс. т (в 3 раза больше, чем в 1959 г.), вся руда была экспортирована в Великобританию. Экспорт с.-х. продукции составляет ок. 1/3 всего экспорта страны. Основные экспортные культуры — какао-бобы (сбор в 1961 г. — 3,5 тыс. т), ядра пальмового ореха (производство ядер и пальмового масла в 1961 г. — 56,9 тыс. т). Площадь посевов риса, основной продовольственной культуры в 1961 г., — 344 тыс. га, сбор риса (неочищ.) — 287 тыс. т. В 1960 г. — импорт 26,89 млн. ф. ст., экспорт — 27,46 млн. ф. ст.
О. Дербина.

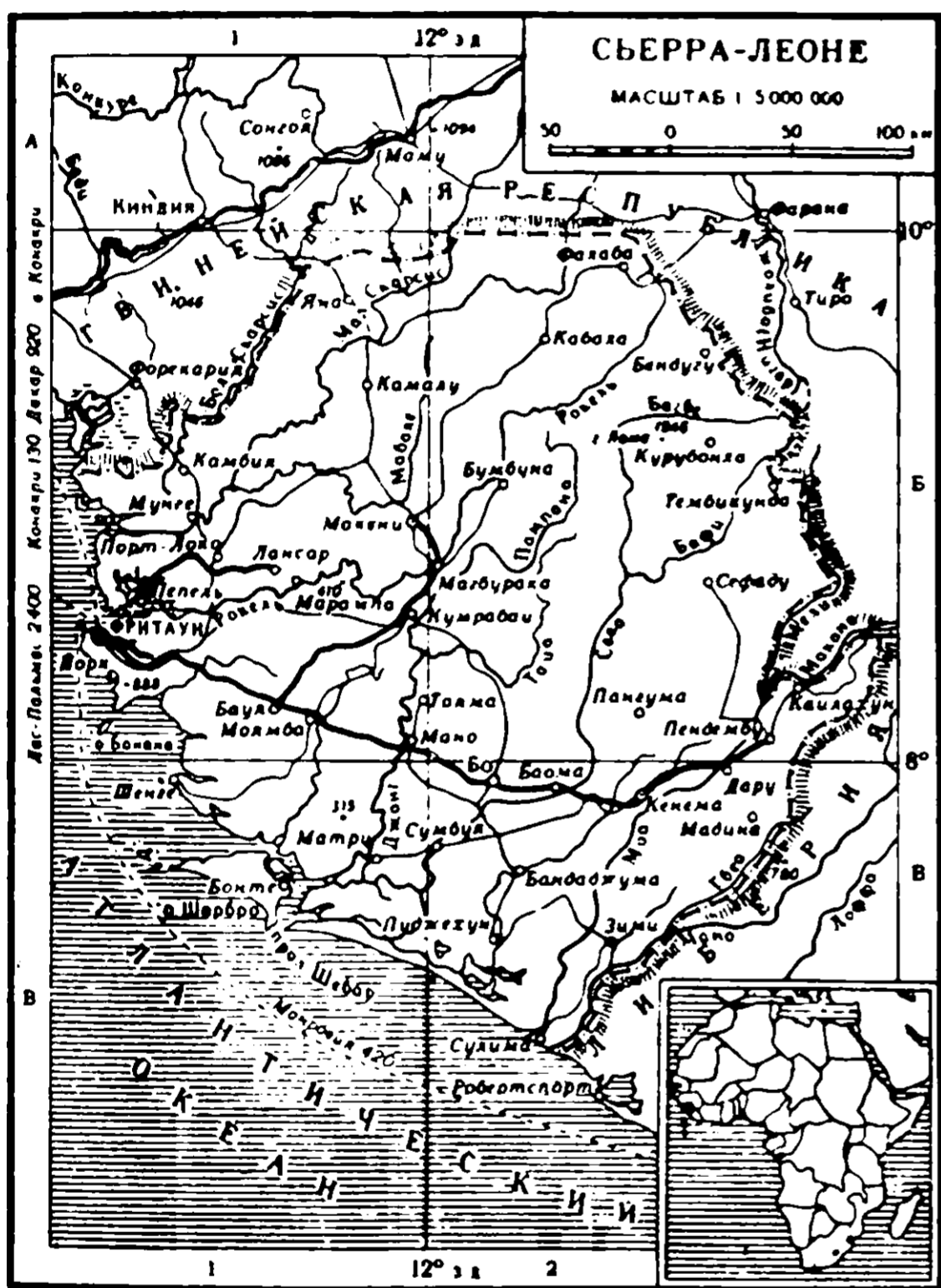

конференции в Лондоне, страна после получения независимости вошла в состав Содружества наций. По конституции 1961 г. глава государства — англ. король (королева Елизавета II), представляемый генерал-губернатором (Дж. Л. Г. Бостон). Премьер-министр — М. А. С. Марган. Законодательная власть принадлежит однопалатному парламенту, избираемому на 5 лет; с июля 1962 г. состоит из 61 члена (до того — 51). Исполнительная власть принадлежит кабинету министров (7 чел.), премьер-министр назначается генерал-

СЯНГАН

Сянган (Гонконг) — территория на юго-вост. побережье Китая. Состоит из о-ва Сянган, небольшого уча-

стка на п-ове Цзюлун, отторгнутых Великобританией у Китая по неравноправному договору 1842 г. и арен-

дованной у Китая в 1898 г. на 99 лет т. н. Новой Территории — большей части п-ова Цяолун с прилегающими о-вами. Общая площадь — 1012 км². Население (1960 г.) — 3 млн. чел., 99% — китайцы. Управляется английским губернатором.

Сянган — крупный торгово-распределительный центр. В 1960 г. импорт (млн. гонконгских долл.) — 5864, экспорт — 3939, в т. ч. реэкспорт — 1070. Половина внешнеторгового оборота приходится на страны Азии. Значение реэкспортной торговли уменьшается. Свыше 70% экспорта составляет продукция местной промышленности.

В 1960 г. имелось св. 5 тыс. небольших фабрик и мастерских, где было занято ок. 200 тыс. рабочих. Наиболее развиты текстильная пром-сть (в 1960 г. — св. 400 тыс. веретен и ок. 10 тыс. станков), судостроение и судоремонт (2 крупные и несколько мелких верфей). В 1960 г. произведено 150 тыс. т цемента, 74 тыс. т х.-б. пряжи, 1,1 млрд. квт-ч электроэнергии. С. х-во не обеспечивает потребностей населения; обрабатывается 12,1 тыс. га, из них под рисом — 7,7 тыс. га и под овощами — 3 тыс. га. Развито рыболовство. Грузооборот порта в 1960 г. — 8,1 млн. т. Имеется крупный международный аэропорт.

Ф. Тринич.

ТАИЛАНД

Общие сведения. Таиланд — государство в Юго-Восточной Азии, на п-ове Индокитай и частично на Малаккском п-ове. Площадь (по данным ООН) — 511,9 тыс. км². Население (по оценке 1961 г.) — 26,2 млн. человек, главным образом таи (сиамцы), среди меньшинств наиболее многочисленны китайцы — св. 3 млн. чел. Столица и важнейший порт — г. Банкок (Крунгтеп) — 1,4 млн. чел., с пригородом Тонбури — более 1,8 млн. чел. Официальный язык — таи, относящийся к китайско-тибетской семье языков. Государственная религия — буддизм.

Государственный строй. Таиланд — монархия. Глава государства — король Пумипон Адульдет (Рама IX) из династии Чакри (коронован в 1950 г.). При короле имеется консультативно-совещательный орган — тайный совет. После переворота в октябре 1958 г., совершенного военной группировкой, была аннулирована конституция и распущен парламент. Действующая с января 1959 г. временная конституция ограничила полномочия короля и свела до минимума права вновь созданного высшего законодательного органа — Учредительного собрания. Вся полнота власти в стране сосредоточена в руках правительства военной группировки, глава которого Сарит Танарат наделен фактически неограниченными полномочиями.

Политические партии и профессиональные союзы ликвидированы после переворота в октябре 1958 г. Коммунистическая партия Таиланда (основана в 1942 г.) находится в подполье.

Экономика. Таиланд — слаборазвитая аграрная страна. Ок. 85% самостоятельного населения занято в с. х-ве (производство риса, каучука), дающем до 80% национального дохода, преобладает крупное помещичье и кулацкое землевладение (св. 60% обрабатываемой земли). До 80% крестьян арендуют землю и получают $\frac{1}{2}$ — $\frac{1}{3}$ урожая. Промышленность ограничивается переработкой с.-х. продукции и добычей полезных ископаемых. Основные отрасли экономики контролируются иностранным капиталом. В 1958 г. прямые иностранные капиталовложения оценивались в 1 млрд. бат. Свыше $\frac{1}{3}$ капиталовложений принадлежит Англии (добыча олова, заготовка древесины тика, банковское дело). США вышли на второе место и опережают Англию по темпам роста своих капиталовложений (гл. образом в торговле и транспорте). Вследствие громадных военных расходов (св. 60% бюджета на 1961—62 г.), вызванных участием в агрессивном пакте СЕАТО, Таиланд испытывает серьезные экономические затруднения. Бюджет, как и ранее, сведен к дефициту в 1,4 млрд. бат. Общая сумма внутренних и внешних займов составила в 1960 г. 10,2 млрд. бат. Индекс стоимости жизни (1953=100) вырос в июне 1961 г. до 126.

Сельское хозяйство. В 1960 г. обрабатывалось 5,3 млн. га, из которых до 90% было занято

под рисом. Сбор риса в 1960 г. составил 7,035 тыс. т. В последние годы растет значение технических культур, в особенности каучуконосов; в 1960 г. произведено 170,8 тыс. т. Под каучуконосами занято 400 тыс. га. Улов рыбы в 1959 г. — 205 тыс. т. поголовье скота в 1959 г. (тыс.): крупный рогатый скот — 11537, в т. ч. буйволы — 6422; свиньи — 4206.

Промышленность. В 1960 г. произведено (тыс. т): оловянной руды — 16,7, вольфрамовой руды — 0,4, цемента — 543, лесоматериалов (тик) — 180 тыс. м³, электроэнергии — 360 млн. квт-ч. В 1961 г. правительство продолжало широко привлекать иностранный капитал для развития промышленности. В 1959 и 1960 гг. от иностранных компаний, в основном американских, приняты заявки на капиталовложения в промышленность в размере 200 млн. бат. Эти средства пойдут исключительно в отрасли легкой промышленности, что причинит серьезный ущерб кустарному производству, особенно текстильных изделий, бумаги, пищевых продуктов.

Транспорт. Св. $\frac{2}{3}$ грузооборота приходится на речной транспорт. Длина судоходных путей, включая каналы, — 3109 км. В 1960 г. протяженность железных дорог — 3500 км, шоссейных — до 10 000 км.

Внешняя торговля. Основные статьи экспорта — рис, каучук, оловянная руда, тик. Импортируют гл. обр. х.-б. ткани, нефтепродукты, продовольствие. Торговый баланс сводится к хроническому дефициту. В 1960 г. экспорт составил 8637 млн. бат, импорт 9474 млн. бат. Св. 40% внешнеторгового оборота пришлось на страны стерлинговой зоны и ок. 20% — на страны долларовой зоны.

Денежная единица — бат (тикаль) = 0,05 долл. США.

Важнейшие события и внешняя политика. Внутриполитическое положение в Таиланде оставалось в 1961 г. напряженным. Сохранился в силе закон о военном положении, усилились полицейские репрессии. В мае без суда расстреляны бывший член парламента Крунг Чандавонг и Тонгнан Сутивонг, активные участники борьбы за мир. В марте Учредительное собрание приступило к разработке проекта постоянной конституции. Как и в предыдущие годы, правящая военная группировка Таиланда выступала рьяным защитником империалистической политики США в Юго-Восточной Азии и на Дальнем Востоке, усиливала сотрудничество с СЕАТО. Таиланд принял активное участие в агрессии против лаосского народа. Таиландская территория была предоставлена для проведения военных и военно-воздушных маневров СЕАТО вблизи границы с Лаосом. В марте в Банкоке состоялась очередная сессия Совета СЕАТО. 30 июля — 1 августа в Банкоке проходило совещание министров иностранных дел Таиланда, Малайи и Филиппин, на котором было оформлено создание АСАС (Ассоциации Юго-Восточной Азии), приз-

ванной служить укреплению СЕАТО. Таиландские правящие круги предприняли агрессивные действия против Камбоджи, стремясь столкнуть ее с пути нейтралитета. В ответ камбоджийское правительство 23 октября порвало отношения с Таиландом. Опасаясь изо-

ляции в Юго-Восточной Азии, правительство Таиланда в конце 1961 г. попыталось активизировать отношения с соседними странами. Заместитель премьер-министра Таном Киттикачон посетил Бирму (октябрь), Индонезию (декабрь).

В. Павловский.

ТАНГАНЬИКА

Общие сведения. Танганьика — страна в Вост. Африке; с 9 декабря 1961 г. — независимое государство; до декабря 1961 г. — подопечная территория ООН под управлением Великобритании. Площадь 939 тыс. км². Население по оценке 1960 г. — 9 238 тыс.

разрыва с империалистическими державами; лидер — Зубери Мтемву. Профсоюзное движение возглавляет Федерация труда Танганьики. В 1960 г. насчитывалось 65,3 тыс. членов профсоюзов. Под руководством профсоюзов в 1960 г. проведены

203 забастовки, в которых участвовало 8,5 тыс. р. у щ.

участие в забастовочном движении принимали сельскохозяйственные рабочие. Только на сизалевых плантациях были проведены 82 забастовки, в которых участвовало 59 970 чел.

Экономика. В 1960 г. работало по найму (не считая 35 тыс. домашних слуг) 357 475 чел., в т. ч. в сельском хозяйстве и рыболовстве 199 021 чел., в горнодобывающей промышленности — 11 060 чел., в обрабатывающей промышленности — 16 954 чел., в строительстве — 9 093 чел., в торговле — 12 835 чел., на транспорте — 6 076 чел., на государственной службе 86 237 чел.

Важнейшие экспортные сельскохозяйственные культуры — сизаль, хлопок, кофе, масличные семена, табак, чай. В 1960 г. произведено 204 868 т сизаля, 32 010 т хлопка, 26 223 т кофе, 79 409 т масличных семян и ядер, 2238 т табака, 3663 т чая. Сизаль, чай, табак выращиваются главным образом на европейских плантациях; хлопок и значительная часть кофе выращивается африканцами. По данным на 1960 г., в стране имелось (тыс.): крупного рогатого скота — 7 940 787, коз — 4287, овец — 2871.

Горнодобывающая пром-сть сосредоточена почти целиком в руках иностранных компаний: «Уильямсон даймонд», «Аламаси», «Урувира минералс», «Гейта голд майнинг» и др. В 1960 г. было добыто:

7 тыс. унций, свинцового концентрата — 13,7 тыс. т. Протяженность ж. д. ок. 3 тыс. км. В 1960 г. экспорт составлял 54 854 тыс. ф. ст., импорт — 37 817 тыс. ф. ст. Доля (%) в экспорте Великобритании — 31, США — 9, ФРГ — 9, Индии — 9; в импорте соответственно — 26, 3, 6 и 5. Около 1/2 стоимости экспорта составили сизаль, хлопок и кофе.

Денежная единица — восточно-африканский шиллинг, равный 1 англ. шиллингу.

Важнейшие события и внешняя политика. В результате многолетней борьбы народа Танганьики в марте 1961 г. англ. правительство объявило о решении предоставить стране внутреннее самоуправление с 1 мая 1961 г., в декабре 1961 г. — политическую независимость.

Убийство П. Лумумбы в Конго вызвало в Танганьике огромное возмущение. В марте профсоюз портовых рабочих решил не разгружать бельгийские товары, оружие и обмундирование, направляемые бельгийским марионеткам в Катайге, Леопольдвиле и колониальным властям Руанда-Урунди.



чел., в т. ч. африканцев 9 099 тыс., европейцев — 25,4 тыс., индийцев — 87,3 тыс., арабов — 25,4 тыс. Столица и главный порт — Дар-эс-Салам; 128,7 тыс. жит. (по переписи 1957 г.).

Государственный строй. Высшая законодательная власть в стране принадлежит национальной Ассамблее, в состав которой входят члены Законодательного совета, набранные в августе 1960 г. Национальная Ассамблея состоит из 71 депутата, в т. ч. 50 африканцев, 10 европейцев и 11 представителей азиатской части населения. Правительство состоит из 12 министров, в числе которых 9 африканцев; премьер-министром в мае 1961 г. — январе 1962 г. был Дж. Ньерере; его преемник — Р. Кавава.

Политические партии и профессиональные союзы. Правящей партией является Национальный союз африканцев Танганьики, насчитывающий 800 тыс. членов; лидер — Дж. Ньерере. Национальный конгресс африканцев Танганьики — не имеет представителей в Национальной Ассамблее; требует более решительного

В полночь с 8 на 9 декабря 1961 г. в Дар-эс-Саламе в присутствии ок. 80 тыс. чел. состоялось торжественное провозглашение независимости Танганьики. 11 декабря состоялось открытие парламента. В декабре установлены дипломатические отношения с СССР —

решено открыть посольство СССР в Дар-эс-Саламе; в то же время правительство Танганьики, ссылаясь на финансовые затруднения, заявило об открытии дипломатических представительств лишь в Лондоне и Нью-Йорке.
М. Брагинский.

ТОГО

(Республика Того)

Общие сведения. Того — государство в Западной Африке на побережье Гвинейского залива. Независимая республика с апреля 1960 г. Площадь — 57 тыс. км². Население — 1440 тыс. человек (оценка 1960 г.). Официальный язык — французский. Столица — г. Ломе (75 тыс. жителей).

Государственный строй. По конституции 1961 г. глава государства и глава правительства — президент; с апреля 1961 г. президент — С. Олимпно. Высший законодательный орган — Национальное собрание (51 депутат).

Политические партии. Партия «Тоголезское единство» (ПТЕ) (до марта 1961 г. называлась — Комитет единства Того). Основана в 1941 г. Правящая партия, ее представители занимают все места в парламенте. Пожизненный лидер партии — С. Олимпно. Ген. секретарь — Рудольф Томпсон.

Партия Демократический союз населения Того, выступавшая за более независимую политику правительства, распущена в январе 1962 г. правительственным декретом. Этим же декретом запрещена деятельность партии Жуванто, находившейся в оппозиции к правительству.

Партия «Дейчер Того-Бунд». Возобновила деятельность в 1959 г. Выражает интересы элементов, связанных с монополиями ФРГ.

Большинство профсоюзов входит в Национальный союз трудящихся Того.

Экономика. 95% населения Того живет за счет сельского хозяйства. На экспорт возделывают кофе, какао, хлопок и некоторые другие культуры. 80% обрабатываемой площади занято под продовольственными культурами для внутреннего потребления (маниок, просо, сорго, кукуруза, батат, рис, бобовые и др.). На севере страны сравнительно развито животноводство; в 1961 г. насчитывалось (в тыс. голов): крупного рогатого скота — 144, овец и коз — 800, свиней — 177.

В Того обнаружены значительные месторождения полезных ископаемых: фосфатов (в р-не Акумане, запасы ок. 50 млн. т), железной руды (в р-не Бенгели, 50 млн. т), хромитов (близ Кара, 1 млн. т), бокситов, марганцевых руд, рутила, графита. Однако добываются только фосфаты. Французские компании намереваются довести добычу в 1962 г. до 750 тыс. т. В промышленном отношении Того — одна из наиболее отсталых стран Западной Африки. Имеется лишь несколько мелких предприятий, перерабатывающих с.-х. сырье (маслобойные, хлопкоочистительные и пр.). По найму работает всего ок. 12 тыс. чел. (из них 7 тыс. чел. — члены профсоюзов). С 1960 г. осуществляется трехлетняя программа экономического развития, предусматривающая кооперирование в с. х., усиление геологоразведочных работ, строительство нескольких промышленных предприятий (в т. ч. гидроэлектростанции в Книме мощностью 1,6 тыс. квт, с помощью Югославии). Программа базируется на кредитах от Фонда помощи и сот-

рудничестве (в рамках Французского сообщества) и Фонда развития ЕЭС. В 1960 г. были подписаны соглашения о техническом и экономическом сотрудничестве с США и ФРГ.

Ведущее место во внешней торговле занимает Франция (в 1959 г. $\frac{3}{4}$ экспорта и $\frac{1}{2}$ импорта). Кроме того, Того торгует с США, Англией, Голландией, ФРГ и др. Имеется торговое соглашение с СССР. В 1959 г. экспортировано (тыс. т): какао — 8,3, хлопок — 1,9, кофе — 11,5, ядер плодов масличной пальмы — 8, копры — 5 и т. д. В стоимостном отношении кофе и какао составляют ок. 75% экспорта.

Денежная единица — африканский франк = 0,02 нового французского франка.

Важнейшие события и внешняя политика. В течение 1961 г. был проведен ряд мероприятий, направленных на усиление и укрепление власти партии «Тоголезское единство», которая в результате выборов в апреле стала единственной правящей партией.

В связи с рядом раскрытых заговоров, направленных против С. Олимпно, в декабре были арестованы лидеры партии «Жуванто» А. Сантос, Ф. Абалко и бен Анал.

Того участвовало в мае в монровийской конференции африканских стран, но отклонило приглашение на Белградскую конференцию глав государств и правительств неприсоединившихся стран.

В течение года продолжалось укрепление связей с Францией, США и ФРГ. В мае 1961 г. ФРГ посетил С. Олимпно, а в октябре бывш. ген. сек. ПТЕ С. де Тови был назначен послом Того в ФРГ. Монополии ФРГ успешно проникают в экономику Того прежде всего через своих ставленников в партии «Дейчер Того-Бунд».

В марте Того посетил с государственным визитом президент ФНРЮ И. Тито, в результате был подписан ряд соглашений, направленных на развитие экономического, научно-технического и культурного сотрудничества между обеими странами.

Напряженными оставались взаимоотношения с Ганой. Напряженность усилилась во второй половине 1961 г. в основном по вопросу о притязаниях Республики Того на территорию бывшего Британского Того, которая входит в Гану. В ноябре руководство ПТЕ направило телеграмму ООН с требованием включить эту территорию в состав Республики Того.

Для внешней политики правительства Того характерно то, что, укрепляя политические и экономические связи с империалистическими странами, оно вместе с тем протестует против колониализма. На XVI сессии Генеральной Ассамблеи ООН делегация Того голосовала за принятие резолюций: о запрещении применения ядерного оружия для целей войны; об объявлении Африки безъядерной зоной; о ходе осуществления Декларации; о предоставлении независимости колониальным странам и народам; о расовом конфликте в ЮАР, в к-рой резко осуждается политика апартеида, проводимая правительством ЮАР. Д. Моисеенко.

ТУНИС

Общие сведения. Тунис — государство в Сев. Африке. Республика. Площадь — 125,2 тыс. км². Населе-

ние — 4,2 млн. чел. (1960 г., по данным ООН), главным образом арабы и берберы; свыше 90% населения —

мусульмане. Государственный язык — арабский. Столица — г. Тунис (с пригородами ок. 700 тыс. жит.).

Государственный строй. По конституции, провозглашенной 1 июня 1959 г., глава государства и правительства — президент (с ноября 1959 г. Хабиб Бургиба). Законодательную власть осуществляет Национальное Собрание (избрано 8 ноября 1959 г.).

Политические партии, профсоюзы и другие общественные организации. **Новый Дустур.** Основана в 1934 г. Правящая партия. Председатель — Х. Бургиба, ген. секретарь — Бахи Ладхам. Печатные органы — газеты «Аль-Амаль», «Шти Матэн». **Коммунистическая партия Туниса.** Основана в 1920 г. как одна из территориальных организаций Французской коммунистической партии. В 1934 г. организационно оформилась в самостоятельную партию. Ген. секретарь ЦК — М. Эннафа. Печатный орган — газета «Эт-Тална». **Всеобщий Союз тунисских трудящихся.** Создан в 1946 г. Находится под руководством партии Новый Дустур. Входит в МКСП. **Национальный союз тунисских аграриев.** Образован в 1956 г. Объединяет зажиточных крестьян и часть помещиков. **Тунисский союз ремесленников и торговцев.** Создан в 1946 г. Объединяет мелкую городскую буржуазию. **Национальный союз тунисских женщин.** Создан в 1956 г.

Экономика. Тунис — аграрная страна. В промышленности занято 8% самодеятельного населения. Важные позиции в экономике продолжает удерживать французский капитал; усилилось проникновение капитала США, ФРГ, Италии.

Сельское хозяйство. Обрабатывается ок. 5 млн. га. Ок. 10 тыс. крупных хозяйств владеют 1,3 млн. га наиболее плодородных земель. На долю 450 тыс. мелких и средних хозяйств приходится 3,4 млн. га. На начало 1961 г. в стране было 12,3 тыс. тракторов, которые применяются в крупных хозяйствах. Орошаемых земель ок. 150 тыс. га.

Основная отрасль — земледелие. На долю зерновых приходится 40% всех доходов, получаемых от с. х-ва. Сбор важнейших с.-х. культур (тыс. т, в скобках — посевные площади в тыс. га) в 1959 и 1960 гг. соответственно: пшеница — 552 (1328) и 476 (1354), ячмень — 236 (789) и 300 (690). Оливководство — вторая по значению отрасль. В стране имеется св. 27 млн. оливковых деревьев (730 тыс. га); мишдальных деревьев — 3,5 млн., финиковых пальм — 2,5 млн. Культивируются (сбор в тыс. т): цитрусовые (в 1960/61 г. — 77,3, в том числе 63,5 — апельсины и мандарины), табак (1960 г. — 1,8) и некоторые другие плодовые и технические культуры. Ежегодно собирают ок. 100 тыс. т дикорастущей травы альфа. Рощи пробкового дуба занимают ок. 140 тыс. га. Проводятся мероприятия по внедрению длинноволокнистого хлопчатника, риса, сахарной свеклы. В 1961 г. под хлопком было занято 700 га (1960 г. — 650 га). Развиты экспортное овощеводство (главным образом культура помидор, сбор которых в 1961 г. составил 130 тыс. т), рыболовство, добыча губки. Скотоводство дает ок. 20% стоимости сельскохозяйственной продукции. На начало 1960 г. поголовье (тыс.): овец — 3410, крупный рогатый скот — 563. Настриг овечьей шерсти — ок. 3 тыс. т.

Промышленность. Наиболее развиты горнодобывающая и пищевкусовая отрасли. Св. 97% всех предприятий мелкие, с числом занятых не более 50. В 1960 г. добыто (тыс. т) фосфатов — 2041,2, железной руды — 1023,2, цинковой руды — 6, свинцовой руды — 28,2; произведено (тыс. т) цемента — 404,9, свинца — 19,9, извести — 125,9, гипса — 6,8, электроэнергии — 273,9 млн. квт-ч. В 1960 г. произведено оливкового масла — 137 тыс. т, вина — 1,5 млн.

га. Развита кустарная промышленность, в которой занято 140—150 тыс. чел., включая кустарей-надомников.

В феврале 1961 г. подписан контракт с французской компанией «Савизм» (дочерняя фирма «Рено») о строительстве в стране автосборочного завода. В конце 1961 г. тунисское правительство подготавливало мероприятия, предусматривающие так называемую «тунисификацию» семи иностранных горных компаний (к их числу относятся «Компани де фосфат дю Джебель-Дилла», две железнорудные компании — «Сосьете де мин де Джерисса» и «Сосьете де мин де Дуария», компании, занятые добычей свинцовой руды. — «Сосьете де мин дю Джебель-Халлуф», «Компани астюрени» и др.).

Внешняя торговля. В 1960 г. импорт составил (в млн. тун. динаров) — 80,1, экспорт — 50,3. Важнейшие статьи экспорта (в %): оливковое масло — 11,9, пшеница и крупы — 17,2, фосфаты — 12,6, вино — 14,8, руды металлов и сплавы из них — 9,9, цитрусовые — 3,2, цемент — 1,9, альфа — 2,6; импорта: нефтепродукты — 8,9, машины и оборудование (включая сельскохозяйственные машины и автомобили) — 18,8, ткани и пряжа — 6,9, сахар, чай, кофе — 6,6, одежда и обувь — 4,3.

Основные контрагенты в 1960 г. (в %) в импорте: Франция — 59,5, США — 7,9, Италия — 6,1, ФРГ — 4,0, Англия — 3,8, страны социалистического лагеря — 3,4, в том числе СССР — 1,5; в экспорте — Франция — 52,2, Италия — 10,5, Англия — 7,3, ФРГ — 2,4, США — 0,2, страны социалистического лагеря — 3,2, в том числе СССР — 1,3.

Финансы. Денежная единица — динар. По курсу Госбанка СССР на июнь 1962 г. 1 динар = 2 р. 14 к. Государственный бюджет на 1961 г. утвержден в следующей сумме (в млн. динаров): доходы — 55,4, расходы — 55,8. 7 июля 1961 г. принят закон о создании в стране Кооперативного банка.

Важнейшие события и внешняя политика. В январе 1961 г. французская авиация вновь подвергла бомбардировке ряд населенных пунктов страны, а французская артиллерия обстреляла тунисский пограничный район.

13—17 февраля в Тунисе проходила IV-я конференция борьбы против колониализма в бассейне Средиземного моря и на Ближнем Востоке. 27 февраля во Франции состоялись переговоры Х. Бургибы с де Голлем о франко-тунисских отношениях. В июле в ответ на законные требования тунисского народа и правительства эвакуировать французские войска из Бизерты. Франция развязала открытую вооруженную агрессию против Туниса (19 июля). В результате вооруженного нападения в Бизерте были убиты многие сотни тунисских граждан. В этих условиях Тунис разорвал дипломатические отношения с Францией. 21 июля состоялось заседание Совета Безопасности, на котором была рассмотрена жалоба Туниса на Францию в связи с агрессивными актами, нарушающими суверенитет и безопасность Туниса и угрожающими всеобщему миру и безопасности. 22 июля Совет Безопасности принял резолюцию о прекращении огня в Тунисе и отводе французских и тунисских войск на прежние позиции. 31 июля Н. С. Хрущев принял в Кремле по их просьбе дипломатических представителей ОАР, Ганы, Марокко, Гвинеи, Судана, Туниса, Мали, Сомали и Эфиопии. На встрече обсуждался вопрос о французской агрессии в Бизерте. Н. С. Хрущев еще раз подтвердил поддержку Советским Союзом усилий африканских и других государств ликвидировать размещенные на их территории иностранные военные базы. 19 августа в Тунисе состоялась 250-тысячная демонстрация против французской оккупации, за вывод французских войск с тунисской территории. 17—18 сентября в Би-

верте состоялись переговоры между тунисской и французской делегациями по вопросу о выводе французских войск из Бизерты. 19 сентября началась эвакуация французских войск на прежние позиции, которые они занимали до начала агрессии.

В апреле с миссией доброй воли Тунис посетила правительственная делегация ДРВ.

В мае Х. Бургиба посетил США, генеральный секретарь планирования и финансов Ахмед Бен Салах — ФРГ; переговоры касались участия США и ФРГ в выполнении десятилетней программы экономического развития Туниса. Правительство ФРГ дало согласие на предоставление кредита в 30 млн. марок.

27 июня подписано американо-тунисское соглашение о предоставлении «Фондом экономического развития» займа Тунису в 10 млн. долл. 31 июня заключено американо-тунисское соглашение о поставке Тунису 230 тыс. т зерна.

В мае в Праге состоялось подписание тунисско-чехословацкого соглашения о научно-техническом сотрудничестве.

30 августа в Тунисе подписано соглашение об экономическом и техническом сотрудничестве между Тунисом и СССР. В соответствии с этим соглашением Советский Союз предоставит Тунису кредит в сумме 25 млн. руб. для строительства гидротехнических сооружений и технического института.

В августе Советский Союз посетил статс-секретарь по иностранным делам Туниса Мокаддем.

30 октября подписано соглашение об экономическом сотрудничестве между Тунисом и ЧССР. ЧССР предоставила Тунису заем на 10 млн. долл. Соглашения о научно-техническом сотрудничестве заключены с ПНР (сентябрь), НРБ (ноябрь), Югославией (август), а также с Италией (ноябрь) и Швейцарией (декабрь).

В. Смирнов.

ТУРЦИЯ

(Турецкая Республика)

Общие сведения. Турция — государство, расположенное в Азии и Европе. Площадь — 767,1 тыс. км², в т. ч. 23,5 тыс. км² — в Европе. Население — 27,8 млн. чел. (по переписи 1960 г.), главным образом турки; по религии преобладают мусульмане-сунниты. Государственный язык — турецкий. Столица — Анкара (646,1 тыс. чел., 1960 г.). Крупнейшие города — Стамбул (1719,9 тыс. чел.), Измир (370,9 тыс. чел.), Адана (230 тыс. чел.).

Государственный строй. По конституции 1961 г., глава государства — президент (с октября 1961 г. Джемаль Гюрсель). Законодательную власть осуществляет Великое национальное собрание (избрано 15 октября 1961 г.), состоящее из двух палат — Сената и Национальной палаты. Премьер-министр правительства (сформировано 20 ноября 1961 г.) — Исмет Иненю.

Политические партии и профессиональные союзы. Народно-республиканская партия (НРП). Основана в 1923 г. Кемалем Ататюрком. С 1950 г. по май 1960 г. — ведущая оппозиционная партия. В ноябре 1961 г. приняла участие в коалиционном правительстве. Лидер — Исмет Иненю. Партия справедливости (ПС). Создана в феврале 1961 г. По существу является преемницей распущенной в 1960 г. демократической партии. Вместе с НРП приняла участие в коалиционном правительстве. Лидер — Гюмюшпала. Республиканско-крестьянская национальная партия (РКНП). Создана в 1958 г., находится в оппозиции. Лидер — Белюкбаши. Партия новой Турции (ПНТ). Находится в оппозиции. Лидер — Алиджан. Коммунистическая партия Турции. Создана в 1920 г., с 1923 г. находится в подполье.

Профсоюзы объединены в Турецкую конфедерацию рабочих профсоюзов (Тюрк Иш). С 1960 г. входит в МКСП. В 1961 г. значительно активизировала свою деятельность.

Экономика. Экономическое положение страны в 1961 г. оставалось крайне тяжелым. Мероприятия правительства, направленные на оживление деловой активности, в частности отмена в мае 1961 г. кредитных ограничений, снижение ставки по предоставляемым кредитам и т. д., не дали результатов. Официальный индекс стоимости жизни составлял для Анкары (сентябрь 1961 г.) 946 (1938 = 100; сентябрь 1960 г. — 923). Сильно выросла армия безработных, которых только в текстильной промышленности насчитывалось свыше 20 тыс.

Сельское хозяйство — основа турецкой экономики. В нем занято 80% самодеятельного населения. На долю сельскохозяйственной продукции приходится подавляющая часть национального дохода. Около 70% обрабатываемых земель принадлежит помещикам и кулакам. 500 тыс. крестьянских семей — безземельны. В 1961 г. в стране имелось 42,5 тыс. тракторов, значительная часть которых из-за отсутствия запасных частей не работала, из 23,3 млн. га обрабатываемых земель в 1960 г. вспахано тракторами 3,2 млн. га.

В 1961 г. социально-экономические противоречия в турецкой деревне продолжали обостряться, усилился процесс концентрации с.-х. производства в руках помещиков и кулаков, разорение и обезземеливание мелкого и среднего крестьянства. Из-за засухи сбор важнейших культур в 1961 г. сократился. В 1961 г. Турция подписала ряд контрактов на закупку в США 700 тыс. т пшеницы.

Посевные площади и сбор важнейших сельскохозяйственных культур

	Площадь тыс. га 1960 г.	Сбор (тыс. т)	
		1960 г.	1961 г.
Зерновые	12945,0	15215,5	12690,8
В том числе:			
Пшеница	7700,0	8450,0	7000,0
Ячмень	2836,0	3700,0	2970,0
Кукуруза	695,0	1090,0	1060,0
Рожь	670,0	700,0	570,0
Овес	430,0	530,0	435,0
Рис	42,5	110,0	140,0
Бобовые	564,0	632,4	573,9
Технические	1329,6	—	—
В том числе:			
Хлопок-волокно	621,0	175,5	200,0
Табак	187,9	135,0	107,9
Сахарная свекла	202,9	4384,6	—

Сбор лесного ореха (фындык) в 1961 г. — 80—85 тыс. т, грецкого ореха — 9,1 тыс. т. Производство изюма — 84 тыс. т (1960 г. — 68 тыс. т). Поголовье скота в 1960 г. (млн. голов): овцы — 34,5; козы — 24,6, в т. ч. ангорские — 6,0; крупный рогатый скот — 13,6; лошади — 1,3; ослы — 1,9. Скотоводство экстенсивное, продуктивность скота низкая. В результате сильной засухи в восточных вилайетах страны в 1961 г. наблюдался массовый падеж скота. Настиг овечьей шерсти (1961 г., оценка) 47,6 тыс. т, тифтика — 8,5—9,0 тыс. т.

Промышленность. В 1961 г. еще больше усилилась неравномерность развития промышленности. Капитальное строительство сократилось. Как и в предшествующие годы, в кризисном состоянии находились текстильная, резиновая и некоторые другие отрасли. Не работали на полную мощность экспортные отрасли горнодобывающей промышленности (хромодобывающая и др.).

В 1961 г. вступил в строй стекольный завод, построенный близ Стамбула с помощью СССР. Завод мощностью в 7,5 млн. м² оконного стекла оборудован советскими высокопроизводительными машинами. Основные производственные процессы на заводе механизированы и автоматизированы. Отныне Турция может полностью удовлетворить свои внутренние потребности в оконном стекле и даже приступить к его экспорту. В районе Гейве (близ Мерсина) введена в эксплуатацию электростанция мощностью 62 тыс. квт. В сентябре вступил в строй нефтеперерабатывающий завод в Измире мощностью 1 млн. т, принадлежащий турецкой нефтяной компании и американской компании «Калтекс» (51% и 49% акций).

Производство важнейших видов промышленной продукции

	Единица измерения	1959 г.	1960 г.	1961 г. (оценка на базе 9 мес.)
Электроэнергия	млн. квт-ч	2423,9	2642,5	2748,5
Каменный уголь	тыс. т	6515,2	6315,2	6354,0
Нефть	»	372,9	362,5	404,6
Железная руда*	»	468,4	396,7	423,7
Хромовая руда*	»	109,6	170,1	149,7
Чугун	»	237,5	247,6	193,0
Сталь	»	213,7	266,0	292,2
Цемент	»	1740,0	2040,0	1958,4
Сахар	»	455,8	568,2	...
Х.-б. пряжа*	»	27,5	27,6	27,9
Х.-б. ткани*	млн. м	157,4	153,5	153,8
Шерстяная пряжа*	тыс. т	4,1	4,3	3,9
Шерстяные ткани*	млн. м	4,9	5,1	4,7

* Государственный сектор.

Внешняя торговля. В целях стимулирования экспорта турецкое правительство в начале 1961 г. вновь приняло решение о предоставлении экспортных премий. В импорте продолжалась политика «либерализации», список «либерализованных» товаров по сравнению с 1960 г. был расширен. В то же время в фискальных целях были повышены таможенные пошлины на многие импортные товары. В 1961 г. (9 месяцев) импорт составил (в млн. лир) — 3047,3, экспорт — 1801,0. Важнейшие статьи экспорта (1961 г., 9 месяцев; в %): табак — 22,4, фрукты и орехи — 18,8, хлопок — 10,8, сахар — 8,7, руды металлов — 4,9, шерсть, козий пух — 7,0, медь — 2,1, зерновые — 1,7, масличные семена — 1,4, живой скот — 5,1; импорта: машины и оборудование — 42,8, черные металлы — 9,1, нефтепродукты — 10,1, шерсть — 3,5, химические и фармацевтические товары — 6,2, чай, кофе и специи — 1,5, бумага, картон и изделия — 1,6, зерновые — 7,2.

Основные контрагенты (1961 г.—9 месяцев, в %) в импорте: США — 22,4, ФРГ — 18,1, Англия — 13,9, Италия — 7,9, Франция — 3,9, социалистические страны — 7,3, в том числе СССР — 2,0; в экспорте: США — 18,6, ФРГ — 11,7, Англия — 8,8, Италия — 7,9, Франция — 6,1, социалистические страны — 9,4, в том числе СССР — 2,0.

Финансы. Денежная единица — турецкая лира. По курсу Госбанка СССР на июнь 1962 г. 100 лир = 10 р. 00 к. В 1960 г. государственные внутренние

(63,5%) и внешние (26,5%) долги достигали 18959 млн. лир. В счет погашения внешнего долга Турция должна ежегодно выплачивать 120 млн. долл. Бюджет на 1961/62 г. утвержден по доходам на 8663,7 млн. лир, по расходам — на 8678,7 млн. лир, из которых 2717,3 млн. лир — капиталовложения. Прямые военные расходы — 2114,0 млн. лир, или 24,3% расходной части бюджета.

В 1961 г. американский «Фонд займов развития» предоставил Турции кредит на 129,6 млн. долл. для строительства металлургического завода в Эрегли. МБРР предоставил кредит в 20 млн. долл. на ирригационное строительство в р-не Сейхан. В. Смирнов.

Важнейшие события. В январе 1961 г. создано Учредительное собрание, выработавшее проект новой конституции. 9 июля на состоявшемся референдуме проект конституции был одобрен 5680747 голосами против 3700878. На основе новой конституции 15 октября проведены всеобщие выборы в двухпалатное Великое национальное собрание (меджлис). Ни одна из 4 партий (НРП, ПС, ПНТ и РКНП), принимавших участие в выборах, не получила большинства. В Сенат республики от ПС избрано 70 депутатов, от НРП — 36, от ПНТ — 28, от РКНП — 16, а в Национальную палату соответственно 158, 173, 65 и 54. 26 октября Национальное собрание избрало президентом Турции Дж. Гюрсея. Председателем Сената республики избран кандидат от ПС С. Ургюлю, председателем Национальной палаты — кандидат от НРП Ф. Сирмен. Формирование правительства президент поручил лидеру НРП Исмету Иненю. После длительных переговоров правительство было сформировано из коалиции двух партий (НРП и ПС), которые поделили министерские портфели поровну.

15 сентября Верховный суд огласил приговор членам бывшего правительства Мендереса и видным деятелям бывшей правящей демократической партии, суд над которыми продолжался 11 месяцев на острове Ясыада в Мраморном море. Верховный суд по обвинению в нарушении конституции и злоупотреблении властью приговорил к смертной казни 15 человек. Три смертных приговора — бывшему премьер-министру Мендересу, бывшему министру иностранных дел Зорлу и бывшему министру финансов Полаткану, утверждены, остальным двенадцати, в том числе бывшему президенту Баяру, смертный приговор заменен пожизненным тюремным заключением.

1961 г. отмечен нарастанием борьбы турецких трудящихся за улучшение условий жизни. В крупных городах — Стамбуле, Анкаре, Измире и др. — были проведены массовые демонстрации и забастовки.

Внешняя политика. В 1961 г. правительство Турции, возглавляемое Дж. Гюрселем, проводило внешнюю политику в соответствии с ранее заключенными Турцией договорами и соглашениями, в том числе с обязательствами, взятыми по военным блокам НАТО и СЕНТО. На территории Турции продолжалось военное строительство по планам НАТО, в частности — ракетных баз. В связи с этим Советское правительство в Заявлении от 3 февраля обратило внимание турецкого правительства на опасность сложившегося положения и выразило надежду, что правящие круги Турции не позволят втянуть страну в опасные авантюры, таящие угрозу делу мира. По планам НАТО на территории Турции, в районах, непосредственно примыкающих к границам СССР и НРБ, проводились военные маневры НАТО, в которых принимали участие иностранные войска. 23 сентября Советское правительство сделало в этой связи устное заявление пр-ву. Турции, в котором расценило проводившиеся маневры как враждебную демонстрацию в отношении СССР и других социалистических государств.

Оставалась активной роль Турции в агрессивном блоке СЕНТО. Руководящие органы этого блока находятся в Анкаре. Опубликованные в августе в советской печати совершенно секретные документы СЕНТО свидетельствуют о том, что в 1958 г. командование этого блока разработало планы атомного нападения на СССР и другие миролюбивые государства и создания в случае войны атомных зон смерти на территории Афганистана и самих участников СЕНТО, в том числе Турция.

Турецкая делегация в ООН продолжала выступать в поддержку империалистических и колониальных держав. Так, например, турецкий представитель в ООН 24 ноября голосовал против принятия резолюции, предлагающей поставить атомное оружие вне закона, а 18 декабря делегат Турции в Совете Безопасности выступил в поддержку сохранения португальского колониального господства на территории Индии.

27 ноября премьер-министр И. Иненю представил межпарламентской программе своего правительства. Во внешнеполитической части программы говорится, что принципом деятельности нового правительства будет лозунг К. Ататюрка — «Мир в стране, мир во всем мире». Однако в прямом противоречии с этим положением в программе далее указывалось, что в своей деятельно-

сти на международной арене Турция будет делать основным упор на НАТО и СЕНТО, прилагать усилия на развитие отношений со странами, входящими в эти блоки, в особенности с США. В программе указывается также, что Турция имеет намерение развивать хорошие отношения со своими соседями, особенно с СССР, в соответствии с международными обязательствами на основе взаимного уважения.

По случаю вступления И. Иненю на пост премьер-министра Турции Председатель Совета Министров СССР Н. С. Хрущев направил И. Иненю поздравительную телеграмму, в которой еще раз подтвердил стремление СССР жить в мире и дружбе с соседней Турцией. В ответной телеграмме И. Иненю выразил желание турецкого правительства развивать добрососедские отношения между СССР и Турцией.

Советско-турецкие отношения в 1961 г. по сравнению с предыдущим периодом несколько улучшились. В феврале в Москве был подписан протокол о товарообороте между СССР и Турцией на 1961 г., который предусматривает рост торговли. В апреле в Анкаре подписано соглашение о прямом железнодорожном сообщении между двумя странами. Получили дальнейшее развитие культурные и спортивные связи.

А. Федоров.

УГАНДА

Общие сведения. Уганда — страна в Восточной Африке, протекторат Великобритании. Площадь — 244 км²; население по оценке 1961 г. — 6 682 тыс. чел., из них 6,6 млн. африканцев, ок. 70 тыс. индийцев, св. 10 тыс. европейцев. Адм. центр — г. Энтеббе.

Государственное управление. Управляется губернатором, назначенным правительством Великобритании (У. Коутс). При губернаторе имеются Исполнительный и Законодательный советы. В первый входят 9 министров-африканцев, 3 англичанина, 1 индеец. С июля 1961 г. — премьер-министр — африканец Б. У. Киванука; в апреле 1962 г. ушел в отставку. Во второй — 32 правительственных члена (в т. ч. 15 африканцев) и 30 представительных членов, 18 африканцев, 6 англичан, 6 индийцев; 5 африканских мест не заполнены, т. к. правительство Буганды в 1958 отказалось от участия в выборах.

Политические партии и профессиональные союзы. Национальный конгресс. Осн. в 1952 г. Требует независимости и демократических реформ. В результате расколов в Конгрессе возникли: Прогрессивная партия (1955 г.), лидер — Мулира, и Демократическая партия (1956 г.), лидер — Б. Киванука. На выборах в Законодательный совет в 1961 г. Демократическая партия получила большинство голосов. До апреля 1962 партия оппозиции в Законодательном совете — партия Народный конгресс. Создан в 1960 г. в результате объединения радикального крыла Национального конгресса с Народным союзом (создан в 1958 г.). Лидер — А. Оботе. В Буганде, где сильны федеративные стремления, имеются особые политические группы: т. н. традиционалисты — группа, поддерживающая монархию кабаки (созд. в конце 1961 г.) и Объединенная федеративная партия (созд.

в 1960 г.), требующая сохранения автономии Буганды, при введении независимости в Уганде.

В 1961 г. действовало 22 профсоюза, объединенных в Конгресс профсоюзов Уганды (входит в МКСП).

Экономика. В 1960 г. сбор (тыс. т): кофе — 118, хлопок — 61. поголовье в 1959 г. (тыс.) крупного рогатого скота — 3590, коз — 2765, овец — 960. В 1960 г. экспорт — 41,6 млн. ф. ст., в т. ч. кофе — 40%, хлопок — 36%. В течение 1960/61 г. наметилось уменьшение доли в нац. доходе от экспорта с.-х. сырья и рост экспорта ископаемых, особенно меди.

Е. Т.

Важнейшие события. В результате упорной борьбы политических партий Уганды англ. правительство вынуждено было назначить в 1961 г. комиссию Мюнстера для пересмотра проекта новой конституции, принятой в 1960 г. По соглашению, достигнутому в Лондоне в октябре 1961 г., упразднены гарантии прав неафриканцев, отменены цензовые ограничения при выборах, ускорен срок провозглашения независимости — Уганда с 1 марта 1962 г. получает самоуправление, а провозглашение независимости назначено на 9 октября 1962 г. Правительство Буганды, ранее требовавшее создания унитарного независимого государства Буганды, дважды игнорировавшее выборы в Законодательный совет, дало, наконец, согласие оставаться составной частью Уганды, после установления независимости. Буганде предоставляется 20 мест в Национальной Ассамблее. Традиционное управление сохраняется также за тремя другими монархиями — Буньоро, Анколе, Торо. Пост губернатора сохраняется на ближайшие 10 лет. Сохраняется также отстаиваемая английским правительством связь с Кенией и Танганьикой через новый центральный законодательный орган, заменяющий Верховную комиссию Вост. Африки.

Е. Таланова.

УРУГВАЙ

(Восточная Республика Уругвай)

Общие сведения. Уругвай — государство в вост. части Юж. Америки. Площадь — 186,9 тыс. км². На-

селение (по оценке 1960 г.) — 3 191 тыс. чел. Столица — г. Монтевидео (1363 тыс. жит.). Гос. язык — испанский.

Государственный строй. Функции главы государства осуществляет Национальный правительственный совет (НПС) в составе 9 членов, избираемых на 4 года. Председательствуют в Совете поочередно в течение года члены от партии большинства. Высший законодательный орган — 2-палатная генеральная ассамблея. С 1 марта 1961 г. по 1 марта 1962 г. в Совете, избранном в ноябре 1958 г., председательствовал Э. Виктор Аэдо (группировка «Бланко»).

Политические партии и профессиональные союзы. **Национальная партия.** Состоит из двух основных фракций: Эрреристская партия, правящая с 1958 г., в течение многих лет придерживалась проанглийской ориентации; в последние годы в ней получили преобладание проамериканские тенденции; президент М. Эчегойен. Блок «Унион Бланка Демократика» (УБД) выражает интересы крупной буржуазии, связанной с американским капиталом, а также части крупных помещиков. Национальная партия вместе с примыкающими к ней партиями и группами образует группировку «Бланко». **Федеральная лига руралистского действия.** Осн. в 1950 г. Б. Нардоне как объединение средних и мелких землевладельцев; с 1958 г. примыкает к Эрреристской партии. **Батлистская партия.** Имеет 2 фракции: группа Л. Батлье Берреса, наиболее влиятельная в партии, в основном отражает интересы национальной промышленной буржуазии; группа газеты «Эль дия» (бывш. группа Батлье Пачеко) отражает интересы крупной буржуазии, тесно связанной с монополиями США, и является самой активной из всех проамериканских группировок страны. Батлистская партия вместе с примыкающими к ней партиями образует группировку «Колорадо». **Гражданский союз («Унион сивика»).** Буржуазная католическая партия. **Социалистическая партия.** Опирается на буржуазную интеллигенцию, студенчество и мелкую буржуазию. **Коммунистическая партия.** Осн. в 1920 г. Первый секретарь ЦК — Р. Арисменди. Центральные органы — газета «Эль Популар» и журнал «Эстудиос».

Профсоюзный центр трудящихся Уругвая. Создан в апреле 1961 г. Включает 55 профсоюзов, объединяющих 200 тыс. чел. **Профсоюзная конфедерация Уругвая.** Входит в ОРИТ.

Экономика характеризовалась дальнейшим углублением кризиса в с. х-ве и связанных с ним мясохладобойной, мукомольной, маслостройной пром-сти. Ухудшилось положение трудящихся. Стоимость жизни с марта 1959 г. по июнь 1961 г. повысилась на 96%. Сумма денег в обращении с 1097 млн. песо в 1959 г. возросла до 1528 млн. в мае 1961 г. Правительство особое внимание уделяет поднятию продуктивности с. х-ва. Для льготного приобретения фермерами семян, удобрений, средств борьбы с вредителями на опытную работу в 1961/62 г. отпущено 77 млн. песо. 1961/62 г. объявлен «годом кукурузы». Из общей стоимости продукции животноводства приходится на долю (в млн. песо): мясного животноводства — 248, овцеводства — 337, свиноводства — 30, молочного — 156, птицеводства — 76. Сбор в 1960/61 г. (тыс. т): пшеницы — 413, кукурузы — 197, льна — 85, овса — 65, пивного ячменя — 56, подсолнечника — 98. Продукция шерсти — 68,2 тыс. т (1960 г.). Главная отрасль пром-сти — мясохладобойная. В 1960 г. мясохладобойными фабриками для забоя было закуплено (в тыс. голов): крупного рогатого скота — 350, овец — 106, свиней — 135.

Кризис с. х-ва привел к сильному сокращению перевозок скота по ж. д. В 1959 г. перевезено (в тыс. т): живого скота — 240, прочих грузов — 1222 (в 1955 г. — 2587 и 1400 соответственно). Протяженность автодорог — 38,6 т. км, в т. ч. 8 тыс. шоссе и улучшенных.

Отрезок панамериканского шоссе на территории Уругвая — 738 км пригоден к эксплуатации в течение круглого года.

Внешняя торговля. Навязанная Уругваю МВФ политика сокращения торговли со странами социалистического лагеря вызвала серьезные затруднения во внешней торговле. В 1960 г. экспорт — 129,4 млн. долл., в т. ч. (в % к стоимости): шерсть всех видов — 56, мясо — 24, кожсырье — 12. Доля в экспорте (%): Великобритания — 25, США — 16, Нидерландов — 17, ФРГ — 9. Импорт — 244,4 млн. долл.; доля в импорте (%): США — 26, Великобритания — 11, ФРГ — 7, Бразилии — 6, Аргентины — 6. **Денежная единица** — песо; по курсу Госбанка СССР на 1 июля 1962 г. 100 песо = 8 руб. 22 коп. А. Волков.

Важнейшие события. В 1961 г. в связи с продолжающимся ухудшением экономического положения трудящихся развивалось забастовочное движение, которое приняло более острый политический характер: наряду с экономическими требованиями выдвигались лозунги борьбы против вмешательства МВФ во внутренние дела страны, за расширение отношений со странами социалистического лагеря, в поддержку кубинской революции. В марте бастовали рабочие строительной пром-сти; в апреле — мае — мясохладобойной пром-сти; в мае — июне — 10 тыс. железнодорожников. В конце сентября остановилась крупнейшая в стране мясохладобойня «Насьональ». Рабочие в знак протеста против увольнения своего товарища прекратили работу и заняли предприятие. В ноябре состоялась 24-часовая всеобщая забастовка в знак протеста против убийства полицией на одном из митингов рабочего мясохладобойни, проходившая под лозунгом защиты демократических свобод. Важным событием 1961 г. явилось создание единого центра трудящихся — Профсоюзного центра трудящихся Уругвая — на учредительном съезде, состоявшемся 21—23 апреля. На съезде присутствовали представители св. 100 организаций, объединяющих ок. 300 тыс. чел.

В течение года по всей стране происходили массовые митинги солидарности с кубинским народом. В апреле в связи с вооруженной интервенцией против Кубы профсоюзы провели всеобщую забастовку. В июне в Монтевидео состоялся 2-й Национальный конгресс движения солидарности с кубинской революцией.

КП Уругвая осуществляла свою деятельность в трудных условиях усилившейся реакции. В январе полиция и фашиствующие элементы совершили налет на штабквартиру КП в Монтевидео и арестовали многих ее деятелей. При этом был ранен секретарь ЦК Х. Перес. В мае состоялась Национальная конференция КП, обсудившая вопрос об укреплении и расширении рядов партии, о единстве прогрессивных сил. КП начала общенациональную кампанию за создание союза левых групп. В ноябре ЦК КПУ опубликовал обращение с изложением партийной программы в связи со всеобщими выборами в 1962 г. В основе программы — предложение о создании единого фронта прогрессивных сил и демократическая реформа конституции. Делегация КПУ приняла участие в работе XXII съезда КПСС. В декабре пленум ЦК КПУ полностью поддержал решения XXII съезда КПСС. М. В.

Внешняя политика. В январе 1961 г. уругвайское правительство по указке США объявило кубинского посла в Монтевидео persona non grata. В апреле Уругвай посетил с официальным визитом президент Италии Дж. Гронки, в мае — президент Индонезии Сукарно, в июне — Э. Стивенсон. В апреле порт Монтевидео посетила советская китобойная флотилия. В июле председатель НПС Аэдо посетил Аргентину. В феврале в Монтевидео представители Аргентины, Бразилии, Мексики, Парагвая, Перу, Уругвая и Чили подписали договор о создании Ассоциации свободной торговли стран Лат.Амери-

ки. В июле в Монтевидео состоялось совещание стран—членов Латиноамериканской ассоциации свободной торговли. В августе в Пунта-дель-Эсте состоялась конференция Межамериканского экономического и социального совета ОАГ, на которой обсуждалась экономическая программа президента США Кеннеди «Союз ради прогресса» (см. статью «Организация американских государств», часть III). В октябре НПС

принял недружелюбное в отношении СССР решение о сокращении численности миссии СССР в Уругвае и об ограничении передвижения ее сотрудников по уругвайской территории. В декабре Аэдо посетил с официальным визитом Бразилию. В декабре представитель Уругвая в Совете ОАГ голосовал за созыв совещания министров иностранных дел ОАГ для обсуждения т. н. «кубинского вопроса» в январе 1962 г. М. В.

ФЕДЕРАТИВНАЯ РЕСПУБЛИКА ГЕРМАНИИ (Ф Р Г)

Общие сведения. ФРГ — государство в Центральной Европе. Площадь — 248 тыс. км². Население (на конец 1961 г.) — 54,7 млн. чел. Крупнейшие города (число жит. на середину 1960 г., в тыс.): Гамбург — 1829,5, Мюнхен — 1079. По оценке на конец 1958 г. 50,8% верующих — протестанты, 47,6% — католики.

Государственный строй. ФРГ — федерация 10 западногерманских земель. Наряду с федеральной конституцией и федеральным законодательством каждая земля имеет свою конституцию и свое законодательство. Глава государства — федеральный президент, избираемый на 5 лет членами нижней палаты парламента (бундестага) и таким же числом депутатов от парламента земель (ландтагов). Президент ФРГ — Г. Любке (ХДС).

Высший орган государственной власти — бундестаг — избирается населением на 4 года. Бундестаг, избранный 17 сентября 1961 г., состоит из 499 депутатов; кроме того, в бундестаг с правом совещательного голоса входят 22 депутата от Западного Берлина. Фракции бундестага: Христианско-демократический союз (ХДС) и Христианско-социальный союз (ХСС) — 242 депутата (в бундестаге, избранном в 1957 г., — 270), Социал-демократическая партия (СДПГ) — 190(169), Свободная Демократическая партия (Св. ДП) — 67(41). Председатель бундестага — Э. Герстенмайер (ХДС).

Кроме бундестага, существует бундесрат (союзный совет). Его члены назначаются правительствами земель сроком на 4 года. Бундесрат состоит из 41 депутата от земель ФРГ и 4 депутатов с совещательным голосом от Западного Берлина.

Согласно договорам, заключенным ФРГ с западными державами, ее государственный суверенитет ограничен правом западных держав вводить в ФРГ «чрезвычайное положение», сохранять оккупационные войска, решать вопросы о воссоединении Германии, статусе Берлина и заключении мирного договора.

Правительство сформировано в ноябре 1961 г. Глава правительства (федеральный канцлер) — К. Аденауэр (ХДС; возглавляет правительство с 1949 г.). Министр иностранных дел — Г. Шрёдер (ХДС), министр обороны — Ф.-И. Штраус (ХСС).

Политические партии и профессиональные союзы. Христианско-демократический союз (ХДС). Оформился как единая организация в 1950 г. Насчитывает 330 тыс. членов (1961 г.). Ведущая партия западногерманских монополий, тесно связана с католической, а также евангелической церковью. Председатель — К. Аденауэр. ХДС издает два официальных партийных бюллетеня: «Унион ин Дёйчланд» и «Дёйчланд унион-динст». Христианско-социальный союз (ХСС). Основан в 1945 г. Действует гл. обр. в Баварии. Насчитывает ок. 50 тыс. членов. Выступает совместно с ХДС, образуя с ним т. н. «рабочее содружество», но в организационном отношении самостоятелен. Председатель — Ф.-И. Штраус (с 1961 г.; ранее был Г. Зейдель). Социал-демократическая партия Германии (СДПГ). Оформилась как политическая партия Зап. Германии в 1946 г. Насчи-

тывает 652 тыс. членов (1960 г.). Находится в оппозиции к правительству. Председатель — Э. Олленхауэр. Центральный орган — газета «Форвертс». Теоретический журнал — «Нёйе гезельшафт». Входит в Социалистический интернационал. С в о б о д н а я д е м о к р а т и ч е с к а я п а р т и я (Св. ДП). Оформилась в 1948 г. Насчитывает ок. 85 тыс. членов. Вторая по своему влиянию буржуазная партия ФРГ. Связана с монополистическими объединениями экспортных отраслей промышленности, оптовой торговли и судоходства. В 1956—61 гг. находилась в оппозиции. В 1961 г. вновь вошла в правительственную коалицию. Председатель — Э. Менде. Центральные органы — бюллетень «Фрейе демократише корреспондентц» и газета «Дас фрейе ворт». О б щ е г е р м а н с к а я п а р т и я. Образована в апреле 1961 г. путем слияния Немецкой партии и Общегерманского блока. Выражает интересы реваншистски настроенных кругов западногерманской буржуазии и военщины. Насчитывает 235 тыс. членов. Председатель партии — Г. Аренс. Официальный орган — газета «Дёйче штимме». Н е м е ц к а я и м п е р с к а я п а р т и я. Создана в 1948 г. Неофашистская партия. Насчитывает 16 тыс. членов. Председатель — Кинстман. Орган партии — газета «Рейхсруф». П а р т и я Ц е н т р а. Насчитывает 20—25 тыс. членов. Выражает интересы части средней и мелкой буржуазии. Председатель — Брокман. Орган партии — газета «Курир ам зоннтаг». С о ю з н е м ц е в, б о р ю щ и х с я з а е д и н с т в о, м и р и с в о б о д у (Союз немцев). Основан в 1953 г. Буржуазная партия, выступающая против политики правительства Аденауэра. Лидеры — В. Эльфес и И. Вебер. Издает газету «Дёйче фольксцейтунг». Н е м е ц к и й с о ю з м и р а (НСМ). Крупнейшая организация во внепарламентской демократической оппозиции. Основан в конце 1960 г. Насчитывает ок. 30 тыс. членов. Выступает за решение германской проблемы путем заключения мирного договора, против атомного вооружения, за нейтралитет Германии и выход ФРГ и ГДР из военных блоков. Центральный орган Союза — директорат, куда входят Р. Римек, Л. Кнорр и К. фон Вестфален. К о м м у н и с т и ч е с к а я п а р т и я Г е р м а н и и (КПГ). Основана в 1918 г. Возобновила легальную деятельность в Германии в 1945 г. В 1956 г. деятельность КПГ запрещена решением конституционного суда ФРГ. Партия продолжает работать в нелегальных условиях. Первый секретарь ЦК КПГ — М. Рейман. Центральный орган — газета «Фрейес фольк»; теоретический журнал — «Виссен унд тат», журнал по вопросам партийной работы — «Унзер вег».

О б ъ е д и н е н и е н е м е ц к и х п р о ф с о ю з о в (ОНП). Создано в 1949 г. Насчитывает 6,4 млн. членов (1961 г.). Председатель — В. Рихтер. ОНП издает газету «Вельт дер арбейт», журнал «Геверкшафтliche монатсхефте». Входит в МКСП. С о ю з ч и н о в н и к о в. Насчитывает 650 тыс. членов. Председатель — Крамель (ХДС). Н е м е ц к и й п р о ф с о ю з с л у ж а щ и х. Насчитывает 440 тыс. членов. Председатель — Ф. Реттинг. О б ъ е д и н е н и е х р и с т и

а н с к и х п р о ф с о ю з о в. Создано в 1959 г. Объединяет 14 профсоюзов. Насчитывает 200 тыс. членов.

Экономика. Стоимость валового национального продукта увеличилась в 1961 г., в неизменных ценах, на 5,3% (в 1960 г. — на 8,8%). Национальный доход в 1961 г. составил ок. 240,8 млрд. марок (в 1960 г. — 220,2 млрд. марок). В 1961 г. наметился спад конъюнктуры, что вызвало, в частности, сокращение темпов роста капиталовложений (в 1960 г. он составил ок. 18%, а в 1961 г. — 12%). Значительно выросли цены на многие основные продукты питания; официально исчисляемый прожиточный минимум возрос на 3,1%. Общая сумма прямых частных инвестиций ФРГ за границу к началу 1962 г. составляла (млрд. марок) 4,11, из которых на страны Азии приходилось 0,15, Зап. Европы — 1,75, Северной Америки — 0,79, Латинской Америки — 1,1, Африки — 0,22. Чтобы усилить проникновение западногерманского капитала в экономически слабо развитые страны, было принято решение об оказании им со стороны ФРГ помощи в сумме 5,5 млрд. марок.

По проекту гос. бюджета на 1962 г. прямые военные расходы ФРГ увеличиваются до 16,5 млрд. марок (в 1961 г. — 11,2 млрд. марок), что составит ок. 1/3 всей расходной части гос. бюджета (в 1961 г. — ок. 1/4).

Промышленность. В ноябре 1961 г. в ФРГ насчитывалось 54 545 промышленных предприятий с персоналом 10 чел. и более, на которых было занято в общей сложности 8049 тыс. чел., в т. ч. 6451 тыс. рабочих. Объем промышленного производства увеличился за 1961 г. (по стоимости) на 5,1% (в 1960 г. — на 11,3%). Загрузка производственных мощностей уменьшилась в

Производство важнейших видов промышленной продукции

Виды продукции	Единицы измерен.	1959 г.	1960 г.	1961 г.
Электроэнергия	млрд. <i>квт-ч</i>	104,9	114,9	122,4
Каменный уголь*	млн. <i>т</i>	141,7	142,3	142,7
Кокс металлургический	»	38,5	...	44,5
Бурый уголь	»	93,6	96,1	97,2
Буроугольные брикеты	»	15,2	15,2	15,5
Нефть	»	5,1	5,5	6,2
Бензин	тыс. <i>т</i>	4645	5574	6746
Дизельное топливо	»	4430	4842	5573
Мазут	»	8580	13355	17413
Железная руда	млн. <i>т</i>	18,1	18,9	19,0
По содержанию Fe	»	4,8	5,0	5,0
Чугун*	»	21,6	25,7	25,4
Сталь*	»	29,4	34,1	33,4
Медь (электролитическая)	тыс. <i>т</i>	211	234	232
Цинк	»	181	182	185,5
Свинец	»	192	207	204
Алюминий первичный	»	151	169	172,5
Калийные соли (K ₂ O)	»	1838	1978	2045
Азотные удобрения(N)*	»	1025	1126	1133
Фосфорные удобрения (P ₂ O ₅)*	»	781	819	722
Серная кислота (SO ₃)	»	2398	2588	2532
Сода кальцинированная (Na ₂ CO ₃)	»	999	1117	1063
Сода каустическая (NaOH)	»	699	776	812
Хлор (первичный)	»	592	658	725
Карбид кальция	»	1035	1101	1086
Синтетические смолы и пластмассы	»	795	982	1076
Искусственные синтетические волокна	»	262	282	296
Синтетический каучук	»	48,9	81,5	...
Цемент	млн. <i>т</i>	22,9	24,9	27,0
Автомобили	тыс. шт.	1718	2055	2147
В т. ч. легковые и комбинированные	»	1501	1817	1904
грузовые	»	208	230	235
Тракторы	»	120
Суда морские (спуск на воду)	тыс. бр. рег. <i>т</i>	1202	1092	900

* Включая Саар.

целом по промышленности до 85% (в 1960 г. — 90%). Наиболее значительный рост производства наблюдался в нефтеперерабатывающей промышленности (на 21,5%), в производстве искусственных и синтетических волокон (15,6%), в добыче нефти и природного газа (11,8%). В ряде важных отраслей объем производства сократился (особенно в судостроении — на 3,8% и черной металлургии — на 2,1%).

Запасы угля и кокса на пришахтных складах достигли к концу года 12 млн. *т* (к концу 1960 г. — 11,5 млн. *т*).

В 1961 г. в Люневе введена в эксплуатацию новая шахта — первая в Руре за все послевоенные годы. В Эссен-Картенберге введен в эксплуатацию новый крупный коксовый завод фирмы «Рейнальбе-Бергбау». Строился нефтепровод Марсель — Страсбург — Карлсруэ.

Мощность электростанций возросла за 1961 г. на 16(и) тыс. *квт*; к началу 1962 г. общая мощность электростанций ФРГ составляла ок. 29 млн. *квт*.

Вступила в строй первая в ФРГ экспериментальная атомная станция (15 тыс. *квт*). В Кёльне вступил в строй новый тракторный завод. Авиапромышленные фирмы ФРГ принимали активное участие в осуществлении целого ряда межгосударственных программ по производству военных самолетов по иностранным лицензиям. В Киле были спущены на воду две первые за послевоенные годы подводные лодки, предназначенные для военно-морского флота ФРГ. В сентябре состоялось официальное открытие научно-исследовательского атомного центра в Юлихе (Сев. Рейн — Вестфалия).

Сельское хозяйство. В мае 1960 г. в ФРГ (за вычетом Саарской обл., Гамбурга и Бремена с Бре-

Группировка сельских и лесных хозяйств по количеству с.-х. земли в 1960 г.

Размеры хозяйств	Число хозяйств		Общая с.-х. площадь	
	тыс.	%	тыс. га	%
0,01—0,5 га	83,0	4,8	24,4	0,00
0,5—2,0 га	467,6	27,4	502,3	3,8
2—5 га	388,9	22,8	1296,0	9,85
5—10 га	343,8	20,1	2489,6	18,9
10—20 га	287,1	16,8	3998,9	30,5
20—100 га	136,0	7,95	4399,5	33,4
от 100 га и более	2,7	0,15	466,6	3,55
Всего	1709,1	100,0	13177,3	100,0

мерхафеном) насчитывалось 1584,7 тыс. (в 1956 г. — 1791,9 тыс.) сельских хозяйств с с.-х. площадью не менее 0,5 га; в них было занято 5152,5 тыс. чел. (в 1956 г. — 6290,8 тыс.), в т. ч. 776,7 тыс. лиц наемного труда (в 1956 г. — 1198,5 тыс.). В 1960 г. в сельском хозяйстве

Посевные площади и сбор основных сельскохозяйственных культур

Культуры	Площадь (тыс. га)			Сбор (тыс. <i>т</i>)		
	1959 г.	1960 г.	1961 г.	1959 г.	1960 г.	1961 г.
Пшеница	1342	1396	1397	4522	4965	4039
Рожь	1425	1316	1182	3884	3795	2512
Ячмень	951	980	1120	2843	3221	2722
Овес	812	748	723	2039	2178	1913
Смешанное зерно	431	453	474	1105	1249	1203
Картофель	1053	1041	976	22708	24545	21500
Сахарная свекла	287	294	260	8169	12325	9253
Кормовая свекла	444	446	...	15033	25288	21883
Кормовые травы	989	954	979

использовалось 14,25 млн. га, или 57,7% всей площади ФРГ, в т. ч. под пашней — 56%, под лугами и пастбищами — 40%.

Поголовье скота (в тыс. голов, на декабрь 1961 г.): крупный рогатый скот — 13 284, в т.ч. молочных коров — 5901 (из них в качестве тягловой силы использовалось 581), свиней — 17 191, овец — 987, коз — 292, лошадей — 634. Надой молока составил в 1961 г. 19,8 млн. т (в 1960 г. — 19,25 млн. т). Производство мяса (только за счет скота, выращенного в самой ФРГ) — 2465 тыс. т, в т.ч. свинины — 1485 тыс. т, говядины — 860 тыс. т.

Т р а н с п о р т. К началу 1960 г. общая длина гос. ж. д. составляла 30 970 км (к началу 1958 г. — 31 072 км), частных ж. д. — 5321 км (5530 км); протяженность ж. д. сокращается в связи с успешной конкуренцией других видов транспорта. Длина электрифицированных гос. ж. д. в конце 1961 г. достигла 3900 км; кроме того, в стадии перевода на электрическую тягу находилось еще 2300 км.

К началу 1961 г. протяженность автострад составляла 2673 км, кроме того, в стадии строительства находилось еще 400 км. Автомобильный парк на середину 1960 г. — 5062 тыс. машин, в т.ч. 4066 тыс. легковых. Морской торговый флот насчитывал 1 декабря 1961 г. 2657 судов суммарной вместимостью 4,93 млн. бр.рег. т.

В н е ш н я я т о р г о в л я. Экспорт в 1961 г. увеличился по сравнению с 1960 г. по стоимости на 6% (в 1960 г. — на 16%) и достиг 51,0 млрд. марок; импорт возрос на 4% (в 1960 г. на 19%) и составил 44,5 млрд. марок. Торговый оборот ФРГ с ГДР составил в 1961 г. 1900 млн. расчетных единиц.

Географическое распределение внешней торговли ФРГ (в % к итогу)

Страны	Экспорт		Импорт	
	1960 г.	1961 г.	1960 г.	1961 г.
Западная Европа* . . .	62,4	65,1	53,5	55,0
В том числе:				
Нидерланды	8,8	9,3	8,5	8,5
Франция	8,8	9,4	9,4	10,4
Швейцария	6,2	7,1	3,8	3,6
Бельгия, Люксембург	6,0	6,4	5,7	5,3
Италия	5,9	6,6	6,2	6,9
Швеция	5,4	5,1	4,2	4,4
Австрия	5,1	5,3	2,7	2,8
Великобритания . . .	4,5	4,2	4,6	4,4
Дания	3,4	3,3	2,7	2,6
Америка	15,9	15,0	24,8	24,2
В т.ч. США	7,8	6,8	14,0	13,7
Азия (без социалистических стран)**	8,9	8,9	9,3	8,9
Африка	5,3	4,4	5,75	5,6
Социалистические страны	5,8	5,2	5,2	5,2
В том числе:				
СССР	1,6	1,6	1,6	1,8
КНР	0,8	0,2	0,7	0,4

* Включая Турцию.

** Исключая азиатскую часть Турции.

Д е н е ж н а я е д и н и ц а — западногерманская марка. По курсу Госбанка СССР на 1 июля 1962 г. 100 марок = 22,58 руб.

О. Витковский.

Важнейшие события. Внутриполитическое развитие ФРГ в 1961 г. в немалой степени определялось наступлением реакции на жизненные интересы и демократические права народных масс, усилением милитаризма и реваншизма. В результате роста интенсификации труда на производстве за год имело место 2,5 млн. несчастных случаев, 3500 рабочих было убито. В январе бундестаг одобрил реформу больничных касс. За вызов врача установлена плата 2 марки, в итоге трудящиеся теряют ежегодно 150 млн. марок. Задолженность крестьянства возросла за год на 1 млрд. марок и достигла суммы 13 млрд. марок. По данным Аграрного института (г. Бонн) 800 тыс. крестьянских дворов находилось в 1961 г. на грани разорения. В январе был принят закон,

предоставивший полиции почти неограниченное право открывать огонь в случае «внутренних беспорядков». Проведенный через бундестаг в феврале закон о цензуре запретил ввоз кинофильмов из ГДР и других социалистических стран, обязал почтовых чиновников передавать в таможню все «подозрительные» отправления. В январе, марте и мае правительство ФРГ провело массовые террористические акции против сторонников мира и противников атомного вооружения. Несколько сот человек было арестовано, 4 типографии закрыты. По данным печати к концу 1961 г. число политических дел, возбужденных судебными органами ФРГ, достигло 200 тысяч. На заседании бундестага 10 февраля министр внутренних дел Шрёдер потребовал разгрома всех демократических организаций как «замаскированных коммунистических органов».

В политике правительства ФРГ все отчетливее проявлялись реваншистские тенденции. 11 июня Аденауэр, выступая на сборище «Силезского землячества», вновь подтвердил отказ правительства ФРГ признать границу Одер — Нейсе. В июне правительство ФРГ декларировало, что оно берет на себя «защиту прав» судетских немцев. Распоряжением правительства от 21 февраля предписано на всех картах изображать Германию в границах 1937 г., употребляя существовавшие тогда наименования. 16 мая министр транспорта Зеебом на пресс-конференции в Бонне потребовал «воссоединения Германии» в границах 1938 г., т.е. захвата Австрии и Судетских районов Чехословакии. 12 июля правление правящей партии — ХДС — объявило, что «воссоединение Германии» возможно лишь при условии завоевания ГДР и включения ее в НАТО. Правительство ФРГ форсировало создание агрессивных вооруженных сил. В феврале командование ВМС было переведено из Вильгельмсхафена на побережье Балтийского моря (во Фленсбург). Тогда же у Аденауэра состоялось совещание руководства бундесвером, где обсуждался вопрос о создании с целью тотальной подготовки страны к войне так называемого «Национального руководящего штаба». 23 февраля военный преступник Фридрих Ферч был назначен правительством ФРГ генеральным инспектором бундесвера. Ферч сменил на этом посту другого военного преступника — Хойзингера, занявшего пост председателя постоянного военного комитета НАТО с резиденцией в Вашингтоне. В марте бундестаг утвердил прямые и косвенные военные расходы в бюджетном году на общую сумму 27 млрд. марок, что составило св. 60% бюджета. 20 сентября военнослужащие бундесвера, подлежащие увольнению, были оставлены на сверхсрочную службу. В сентябре бундестаг принял законы, по которым правительство получило право «в случае необходимости» призывать в бундесвер без особой публикации 150 категорий рабочих и служащих в возрасте 18—60 лет, а также право конфисковать в военных целях частную собственность граждан ФРГ. После призыва в октябре 48 тыс. новобранцев численность бундесвера достигла 360,5 тыс. чел. (Эта цифра была установлена на 1963 г.). 21 октября первая построенная в ФРГ подводная лодка была передана в Киле военно-морским силам. 8 декабря правительство внесло в бундестаг законопроект об увеличении срока военной службы в бундесвере с 12 до 18 месяцев.

При прямом покровительстве властей в ФРГ значительно активизировали свою деятельность фашистские и реваншистские организации. К началу 1961 г. в стране насчитывалось 32 партии, 80 объединений, 42 юношеских организации и 43 книгоиздательства открыто фашистского толка. Неофашистская «Немецкая социальная народная партия» выступила в октябре с призывом к расширению «жизненного пространства немецкого народа». С целью концентрации сил реакции 15 апреля на съезде в Госларе две крупнейшие реваншистские орга-

низации ФРГ — Общегерманский блок и Немецкая партия — слились в т. н. «Общегерманскую партию». 8 мая свыше тысячи милитаристских «солдатских союзов» объединились в единый «Имперский союз солдат».

Важным событием во внутривластной жизни ФРГ в 1961 г. явились очередные выборы в бундестаг, состоявшиеся 17 сентября. Перед выборами правительство Аденауэра резко усилило преследования прогрессивных организаций и лиц, выступающих против агрессивного курса правящих кругов ФРГ. Находящаяся в подполье КПП не имела возможности открыто участвовать в избирательной борьбе. Все пять кандидатов, выдвинутых созданным в Хагене «Коммунистическим избирательным сообществом», были арестованы. Власть ФРГ запретила бывшим депутатам-коммунистам Шаброду, Реннеру, Колю, Гунделаху и Ландверу баллотироваться в качестве независимых кандидатов. Предвыборная программа КПП «Совместно за мир, за счастье нашего народа!», опубликованная в подполье 25 апреля, призывала граждан ФРГ положить конец атомному и ракетному вооружению бундесвера, добиваться соглашения о разоружении обоих немецких государств, заключения мирного договора с Германией и решения на этой основе проблемы Западного Берлина, улучшения отношений между ФРГ и ГДР, восстановления демократических прав граждан, удаления бывших гитлеровцев из государственного аппарата, из экономической и культурной жизни страны. В тяжелых условиях проводил избирательную кампанию «Немецкий союз мира» (НСМ). Во многих районах страны выдвинутые Союзом кандидаты были арестованы. Руководители НСМ не имели возможности обращаться к избирателям по радио и телевидению, проводить массовые митинги и демонстрации. Клеветническую кампанию против НСМ развернуло правое руководство СДПГ.

С открыто реваншистской программой выступила на выборах ХДС. В апреле на съезде партии в Кельне Штраус потребовал тотальной мобилизации «всех сил немецкого народа» в целях дальнейшей гонки вооружений. Атомное вооружение бундесвера он выдал за «важнейшую предпосылку объединения Германии». В области внутренней политики принятый съездом «Кельнский манифест» прокламировал, что «проблема классового борьбы в Западной Германии преодолена». В то же время выступивший на съезде министр финансов Этцель цинично требовал от трудящихся «больше работать и больше экономить».

С довольно гибкой программой выступила на выборах вторая крупнейшая буржуазная партия ФРГ — Св. ДП. В области внутренней политики Св. ДП выступила за «содействие средним слоям» путем проведения реформы налоговой системы, укрепления курса марки, повышения закупочных цен на сельскохозяйственные продукты, за увеличение пенсий, государственное обеспечение лиц свободных профессий, улучшение системы здравоохранения и образования. Во внешнеполитическом разделе программы указывалось, что «обязанность заботиться об обороне и политика смягчения международной напряженности друг другу не противоречат». Выступая с реваншистским требованием «восстановления Германии в границах 1937 г.», лидеры Св. ДП в то же время не отвергали начисто идею заключения германского мирного договора. Св. ДП выступала на выборах с лозунгом: «Аденауэр должен уйти!».

Правительственную программу СДПГ, на случай прихода партии к власти, изложил в апреле на чрезвычайном съезде в Бонне кандидат в канцлеры Брандт. Выступая с антикоммунистических позиций, правые лидеры СДПГ под предлогом «обороны от угрозы с Востока» ратовали за атомное вооружение бундесвера в рамках НАТО и тесное сотрудничество с Западом. Они заверяли избирателей, что будут проводить курс Бонна

более умело, чем это делали лидеры ХДС. В области внутренней политики прокламировалось установление правительственного минимума заработной платы (225 марок), выдача пособий при рождении второго ребенка и приобретение населением в кредит на льготных условиях телевизоров. Лидеры СДПГ неоднократно обращались к ХДС с предложением образовать после выборов коалиционное правительство. Монополии ФРГ потратили на проведение предвыборной кампании буржуазных партий и СДПГ свыше 100 млн. марок. В июне 1961 г. с целью объединения всех лиц и групп, которые не одобряют политики руководства СДПГ, в ФРГ был создан «Инициативный комитет по созданию социалистической партии».

В выборах приняло участие 85% всех избирателей ХДС ХСС, потеряв абсолютное большинство в бундестаге, потерпел крупное поражение, собрав 45,4% голосов по сравнению с 50,2% в 1957 г. Часть избирателей, обеспокоенная авантюристическим курсом Аденауэра, проголосовала за СДПГ и Св. ДП, которые укрепили свои позиции в бундестаге. Всего 2,8% голосов собрала Общегерманская партия. В то же время выборы свидетельствовали о том, что большинство населения ФРГ, не осознав трагических уроков прошлого, продолжает идти на поводу у милитаристских кругов. Представительство военных монополий и милитаристов в бундестаге еще более окрепло. Из 499 вновь избранных депутатов 161 — директора и члены наблюдательных советов концернов, 53 — крупные юнкеры и сельскохозяйственные предприниматели, 111 — бывшие гитлеровские чиновники и 49 — бывшие генералы и офицеры фашистского вермахта. От ХДС, Св. ДП и СДПГ в бундестаг были избраны 55 руководителей откровенно реваншистских организаций.

Под нажимом агрессивных монополистических кругов лидеры Св. ДП, выбросив за борт предвыборные обещания, 20 октября заключили с ХДС соглашение о создании коалиционного правительства на реваншистской и милитаристской платформе. Лидеры ХДС и Св. ДП провозгласили, что они намерены добиваться от США права распоряжаться по своему усмотрению атомными боеголовками для ракет, которыми вооружается бундесвер, а также заявили, что они «не допустят» договоренности между Востоком и Западом по урегулированию положения в Западном Берлине. 7 ноября бундестаг голосами членов ХДС и Св. ДП вновь избрал канцлером Аденауэра. В новом кабинете, утвержденном 14 ноября, еще более усилились позиции авантюристических кругов, одержимых идеей реванша. Св. ДП получила пять второстепенных министерских постов. КПП охарактеризовала новое правительство Аденауэра как «опаснейшее правительство после войны».

Несмотря на яростную травлю и репрессии со стороны властей и шовинистических кругов, НСМ собрал св. 600 тыс. голосов (1,9%). В течение года НСМ окреп в организационном отношении. В марте — апреле отделения НСМ возникли во всех землях. О своем выходе из СДПГ и поддержке Союза объявили депутаты бундестага А. Бериш, В. Вайнанде, председатель СДПГ в Саарской области Р. Кирн.

Несмотря на террор и репрессии, трудящиеся ФРГ продолжали в 1961 г. выступать в защиту своих интересов, против дальнейшей милитаризации страны. По данным Немецкого промышл. института (г. Кельн), в 122 насел. пунктах и районах ФРГ нелегально издавалось 300 коммунистических газет и журналов. Демократические организации Штутгарта и Франкфурта-на-Майне устроили массовые факельные шествия против атомного вооружения ФРГ. Несмотря на сопротивление правления Объединения немецких профсоюзов, тысячи рабочих участвовали по всей стране в пасхальных «маршах мира». Под лозунгами борьбы с атомным вооруже-

нием и подготовляемыми правительством чрезвычайными законами, за социальное обеспечение и заключение мирного договора прошли первомайские демонстрации, в которых приняли участие десятки тысяч трудящихся. Состоявшиеся в октябре конгрессы профсоюзов металлистов и текстильщиков потребовали от правительства заключения мирного договора и призвали трудящихся всеми средствами, вплоть до всеобщей стачки, помешать введению чрезвычайного законодательства. В июне жители г. Даттельн (Рурская область) оказали активное сопротивление сооружению ракетной базы. В Дортмунде в демонстрации против атомного вооружения и аграрной политики правительства в марте участвовало 20 тыс. крестьян, в Кайзерслаутерне — 8 тыс.

12 ноября состоялись выборы в сенат Гамбурга. СДПГ собрала 57,4% голосов, ХДС — 29,1%, Св. ДП — 9,6%, Немецкий Союз мира — 2,9%.

Внешняя политика. Основная внешнеполитическая линия правительства ФРГ состояла в 1961 г. в том, чтобы всемерно обострять международную обстановку, разжигать противоречия между США и СССР, мешать подписанию германского мирного договора и урегулированию на этой основе проблемы Западного Берлина. Одновременно правящие круги ФРГ усилили экономическое и военное проникновение в страны НАТО, стремясь захватить руководящую роль в Западной Европе.

22 марта в Бонне закончились продолжавшиеся четыре месяца переговоры между ФРГ и США. Перед лицом обострения экономического положения и дефицита платежного баланса правящие круги США предприняли попытку частично разрешить свои трудности за счет «младшего партнера». В Бонне же стремились уступками в экономических вопросах обеспечить поддержку со стороны США агрессивного курса ФРГ. В результате переговоров правительство ФРГ согласилось досрочно уплатить США 587 млн. марок в счет послевоенных долгов, участвовать (в сумме 100—200 млн. долларов) в Международном фонде развития, выделить в 1961 г. 4 млрд. марок для расходов на «помощь» другим членам НАТО, расширить закупки вооружения в США. США, однако, не предоставили Бонну свободу рук в атомном вооружении бундесвера, а также не вернули немецким фирмам собственность, конфискованную в США в период второй мировой войны. Под давлением США курс марки по отношению к доллару был изменен в марте с 4,2:1 до 4:1. В июле ФРГ закупила в США ракеты «Першинг» на 480 млн. марок. В ноябре, вернувшись из поездки в США, Штраус заявил, что он закупил американское вооружение на сумму 5,6 млрд. марок. 24 марта было подписано соглашение между ФРГ и Англией. В обмен за поддержку Англией внешнеполитического курса ФРГ Бонн согласился досрочно выплатить 775 млн. марок послевоенного долга и увеличить ежегодные закупки вооружения в Англии с 182 млн. до 224 млн. марок.

В 1961 г. агрессивным кругам ФРГ удалось усилить свои позиции в НАТО. Вслед за Хойзингером руководящий пост в НАТО занял другой нацистский военный преступник — адмирал Вагнер, ставший командующим военно-морскими силами НАТО в северной зоне Европы. В мае Совет ЗЕС сделал очередной шаг по пути отмены еще остающихся военных ограничений, наложенных на ФРГ, разрешив ей увеличить военно-морской флот. Части бундесвера летом провели маневры на территории Франции и Англии, осенью началось сооружение баз бундесвера в Бельгии, в ноябре была достигнута договоренность о создании объединенного датско-западногерманского командования на Балтийском море. Тогда же Штраус совершил инспекционную поездку по базам бундесвера в Норвегии.

Окрепили и позиции ФРГ в Испании. 9 мая вице-канцлер и министр хозяйства Эрхард подписал с министром

иностраных дел Испании Кастиэлья соглашение, предусматривающее участие ФРГ в модернизации испанской экономики и предоставление Бонном долгосрочных кредитов.

В течение года Аденауэр дважды посещал Вашингтон, три раза вел переговоры с де Голлем. Правительство ФРГ не раз выражало свое удовлетворение враждебной позицией, занятой де Голлем в отношении переговоров западных держав с СССР. 6 октября Аденауэр направил личное письмо Кеннеди, в котором он выражал «серьезную озабоченность» советско-американскими переговорами по вопросу о Западном Берлине. 29 ноября правительство ФРГ выступило с декларацией, в которой вновь отказывалось признать существующие в Европе границы и заключить мирный договор.

В 1961 г. правящие круги Бонна продолжали изыскивать пути экономического и политического проникновения в слаборазвитые страны Азии, Африки и Латинской Америки. Правительство ФРГ приняло активное участие в империалистических происках в Конго. Оно поставило марионеточному правительству Катанги бомбардировщики, ракетные установки и большое количество другого оружия. В феврале правительство ФРГ предложило экономическую «помощь» марионеточному «королю» провинции Касаи Калонжи. В январе при министерстве иностранных дел был создан новый орган — «культурно-политический совет», занимающийся вопросами проникновения в слаборазвитые страны. ФРГ предоставила кредиты Судану, Таиланду и ряду др. стран.

Политика правительства ФРГ в отношении социалистических стран продолжала носить реваншистский характер. В Бонне по-прежнему отвергали все предложения СССР о решительной нормализации отношений между обеими странами путем заключения германского мирного договора. 17 февраля Советское правительство направило памятную записку правительству ФРГ по основным вопросам отношений между обеими странами, подчеркнув в ней необходимость безотлагательного заключения мирного договора. В ответном меморандуме от 12 июля проявилось нежелание правительства ФРГ содействовать решению этой назревшей задачи. В меморандуме утверждалось, будто бы для мирного урегулирования германского вопроса вообще не созданы условия. Вместе с тем правительство ФРГ всячески оправдывало опасное развитие милитаризма и реваншизма в Западной Германии. Заняв отрицательную позицию в отношении советских предложений, правительство ФРГ не выдвинуло никаких собственных предложений, направленных на оздоровление обстановки в Европе. В своем меморандуме от 3 августа Советское правительство указало, что оно «расценивает указанный ответ Федерального правительства как еще один пример его нереалистической политики и твердого намерения противиться любому урегулированию, которое могло бы повести к укреплению мира в Европе». 6 апреля МИД СССР заявил, что назначение военного преступника Ферча генеральным инспектором бундесвера нельзя расценивать иначе, как вызывающий, недружественный акт в отношении СССР и всех государств, подвергшихся агрессии со стороны гитлеровской Германии.

Правящие круги Бонна препятствовали развитию культурного обмена между ФРГ и СССР. 24 мая отдел прессы советского посольства в Бонне сообщил, что проходившие переговоры о культурном обмене прерваны в связи с тем, что западногерманская сторона в качестве предварительного условия выдвинула необоснованное требование: соглашение должно распространяться на Западный Берлин, не входящий, как известно, в состав ФРГ. Вслед за этим под различными предлогами западногерманские власти воспрепятствовали

гастролям в ФРГ советского квартета им. Бетховена и турне футбольной команды «Спартак».

14 июня бундестаг принял решение, исключаящее установление дипломатических отношений с социалистическими странами, пока они не согласятся на ревизию существующих границ. Тяжелым ударом по агрессивной политике Бонна явились принятые правительством ГДР 13 августа меры по охране и укреплению границ с Западным Берлином. Не считаясь с фактами жизни, Аденауэр, выступая на следующий день в Регенсбурге, призвал Запад установить в ответ экономическую блокаду социалистических стран. В сентябре правительство Бонна ассигновало 500 млн. марок для организации в Западном Берлине провокаций против

ГДР и других стран социалистического лагеря. 2 октября правительство ЧССР направило в Бонн ноту, где справедливо указывалось, что правящие круги ФРГ, «базируясь на преступном и потерявшем силу Мюнхенском соглашении», занимают по отношению к ЧССР «агрессивную и враждебную позицию в духе традиций германского империализма».

В ноябре резкий протест Бонну заявило правительство ФНРЮ в связи с арестом в Мюнхене югославского гражданина Л. Врачарича. Последний был арестован западногерманской полицией за участие в антифашистском движении Сопротивления в период второй мировой войны на основе ордера, выданного гитлеровскими властями в 1941 г.

Г. Розанов

ФЕДЕРАЦИЯ РОДЕЗИИ И НЬЯСАЛЕНДА

Общие сведения. Федерация Родезии и Ньясаленда расположена в Юж. и Центр. Африке. Состоит из англ. владений — самоуправляющейся колонии Юж. Родезия и протекторатов Сев. Родезия и Ньясаленд. Площадь Федерации — 1268 тыс. км². Население (на 30 июня 1961 г.) — 8,5 млн. чел., в т.ч. 8,2 млн. африканцев. Столица — г. Солсбери (Юж. Родезия, 281,8 тыс. чел., 1960 г.).

Государственное устройство. Глава государства — английский король (с 1952 г. — королева Елизавета II), представляемый генерал-губернатором. В Федеральной ассамблее 59 членов, в т.ч. 12 африканцев. В кабинете министров — 11 европейцев и 1 африканец; премьер-министр (с 1956 г.) — Р. Веленский. Каждая из территорий управляется губернатором, при котором имеются законодательный и исполнительный советы (в Юж. Родезии соответственно — ассамблея и кабинет с более широкими полномочиями). В результате упорной борьбы 1959—61 гг. коренное население добилось некоторого расширения своего представительства в территориальных органах: в Законодательном совете Ньясаленда — 22 африканца из 28 членов (5 июля 1961 г.); в Ассамблее Юж. Родезии, где коренное население не было представлено, по новой конституции (6 декабря 1961 г.) из 65 членов 15 будут африканцы.

Политические партии и профессиональные союзы. Партии европейского населения: Объединенная Федеральная партия. Правящая партия колониальной буржуазии, стоит за сохранение Федерации и превращение ее в доминион, президент — Р. Веленский. Федеральная партия доминиона. Выступает за усиление расовой дискриминации; лидер — У. Филд. Южнородезийская партия доминиона (лидер — Харпер), выступает за превращение Юж. Родезии в отдельный доминион. Социальная база — капиталисты — фермеры и белая рабочая аристократия. Новая африканская партия (создана в авг. 1961 г., лидер — Г. Тодд) в Юж. Родезии и Либеральная партия в Сев. Родезии (создана в октябре 1960 г., лидер — Дж. Моффат) предлагают некоторые уступки коренному населению в интересах сохранения британского влияния. Национально-освободительное движение африканского населения в 1961 г. возглавляли: в Юж. Родезии — Национально-демократическая партия, президент — Дж. Нкомо (в январе 1962 г. вместо запрещенной НДП возникла партия Союз африканского народа Зимбабве); в Сев. Родезии — Объединенная партия национальной независимости (президент — К. Каунда) и Африканский национальный конгресс (АНК, президент — Г. Нкумбула), в Ньясаленде — партия Конгресс малави (президент —

Х. Баяда). В 1961 г. созданы новые африканские партии: в Юж. Родезии — Национальная партия Зимбабве (президент — П. Матимба), в Ньясаленде — Христианско-либеральная партия (председатель — Т. Д. Т. Баяда) и Африканский союз Ньясаленда (председатель — К. Мухоне).

Профсоюзы африканского населения объединены в Конгрессы профсоюзов каждой из трех территорий. В 1961 г. произошло слияние всех профессиональных объединений Сев. Родезии в Объединенный конгресс профсоюзов (11 профсоюзов). В мае 1961 г. делегации африканских Конгрессов профсоюзов приняли участие в 1-м Всеафриканском конгрессе профсоюзов в Касабланке. Профсоюзы европейского населения объединены в Федеральный конгресс профсоюзов (ФКП). В 1961 г. южнородезийское отделение ФКП впервые приняло решение о приеме в свой состав профсоюзов независимо от расового состава.

Экономика. В 1960 г. работало по найму 1096,5 тыс. африканцев, в т.ч. (тыс.) в горнодобывающей пром-сти — 93,6, в европейском сельском хозяйстве — 375, в обрабатывающей пром-сти — 124,9, в строительстве — 122,8. На начало 1961 г. безработица среди африканцев достигла 80 тыс. чел.

Промышленность. В 1960 г. на долю Федерации приходилось 20% хромовой руды, 16% медной руды, 11,5% кобальта, 8% асбеста, добытых в капиталистическом мире.

Продукция горнодобывающей промышленности

Виды продукции	Районы добычи	Единицы измерения	1960 г.	1961 г.*
Медь	Сев. Родезия	тыс. т	559,4	548,1
	Юж. Родезия	"	12,1	11,6
Асбест	"	"	134	163
Хромиты	"	"	606	607
Золото	"	тыс. кг	16,9	15,9
Марганцевые руды	Сев. Родезия	тыс. т	64	58
Свинец	"	"	16	12
Цинк	"	"	33	36
Кобальт	"	"	1,8	...
Уголь	Юж. Родезия	млн. т	3,9	3,2
Железная руда	"	тыс. т	139,7	328,9

* Оценка.

В пром. Федерации доминирует англ. капитал. В 1961 г. продолжалось усиленное проникновение американского капитала. В июне правительство Федерации одобрило проект строительства в Юж. Родезии неф-

теперерабатывающего завода годовой мощностью ок. 600 тыс. т американской компанией «Аминойл». В Сев. Родезии произошло дальнейшее сращивание капиталов медных компаний — «Родезиан селекшен траст» и «Роан антилоп коппер майнс»; в объединенном Концерне 43,5% капитала будет принадлежать стоящей за этими компаниями американской «Метал клаймекс». Производство электроэнергии в 1961 г. — 4 млрд. кВт-ч (импорт — 492 млн. кВт-ч).

Сельское хозяйство. Землевладение и землепользование основаны на системе расовой дискриминации. В Юж. Родезии под давлением национального движения африканцев в апреле 1961 г. коренному населению разрешено приобретать земельные участки в районах городов и промышленных центров. В резерватах Юж. Родезии продолжается осуществление мероприятий по преобразованию общинного африканского землевладения в индивидуальное (по «Закону о туземном сельском хозяйстве» от 1952 г.), которыми на начало 1961 г. было охвачено 6 млн. га (общая площадь резерватов колонии 11,9 млн. га).

Производство основных видов сельскохозяйственной продукции в 1960 г. (тыс. т)

Виды продукции	Федерация	Юж. Родезия	Сев. Родезия	Ньясаленд
Кукуруза	507,1	329,1	163,1	14,9
В т. ч. в афр. хозяйствах*	126,8	45,6	66,3	14,9
Табак*	115,7	94,0	6,2	15,5
В т. ч. в афр. хозяйствах	9,4	0,3	0,1	9,0
Хлопок*	13,1	0,9	—	12,2
В т. ч. в афр. хозяйствах	11,4	0,1	—	11,3
Арахис	35,2	7,1	9,5	18,6
В т. ч. в афр. хозяйствах*	34,2	6,2	9,4	18,6
Чай	12,7	1,0	—	11,7
Картофель	24,5	20,5	3,1	0,9
Тунговое масло (1959/60)	1,225	—	—	1,225

* Товарная продукция.

Поголовье скота в 1960 г. (тыс.): крупный рогатый скот — 5076, в т. ч. в афр. х-вах — 3310, овцы — 424, в т. ч. в афр. х-вах — 220, свиньи — 241, в т. ч. в афр. х-вах — 165. В 1961 г. принимались меры к расширению производства экспортных культур. В Ньясаленде впервые получен урожай с экспериментальных плантаций какао.

Внешняя торговля. В 1961 г. (млн. ф. ст.): импорт — 155,4; экспорт — 212,5. 1-е место в торговле занимает Англия, 2-е место — ФРГ. В 1961 г. доля социалистических стран в экспорте — 3,8, импорте — 0,6 (в 1960 г. соответственно — 6,1 и 0,7). В апреле 1961 г. подписано торговое соглашение с Японией.

Денежная единица — родезийский фунт, равный англ. ф. ст. В феврале 1961 г. федеральное правительство объявило об установлении валютного контроля в связи с отливом капиталов из Федерации. М. ч.

Важнейшие события. События 1961 г. показали, что искусственно созданная федерация находится накануне распада. Национально-освободительное движение, принявшее исключительный размах, выдвинуло требования роспуска федерации, отмены всех дискриминационных законов и введения всеобщего избирательного

права, создания африканских демократических правительств на каждой из трех территорий и предоставления им полной политической независимости. В этих условиях колонизаторы вынуждены были признать некоторые требования национального движения. В 1961 г. англ. правительство провело конференции о пересмотре конституций Сев. (февраль) и Юж. (январь — февраль) Родезий. В Сев. Родезии пересмотр конституции проходил в исключительно сложной обстановке. Правительство Веленского бойкотировало работу конференции и не признало проекта новой конституции, предложенного Великобританией (состав Законодательного Совета расширяется до 45 человек; 15 из них должны избираться европейцами, 15 — африканцами, 15 — совместно европейцами и африканцами; всего к голосованию допускается ок. 72 тыс. африканцев из 2,4 млн. чел. африканского населения протектората). Провал переговоров привел к крайнему напряжению во всей Федерации — федеральное правительство объявило мобилизацию войск, в Сев. Родезии было введено чрезвычайное положение. 26 июня англ. правительство опубликовало текст новой конституции, которая предполагала три этапа в политическом развитии Сев. Родезии. Африканцы, требующие немедленной и полной независимости, отвергли эту конституцию и начали в стране кампанию пассивного сопротивления (митинги, бойкоты, демонстрации). В ответ федеральное правительство ввело войска в Сев. Родезию, в ее провинциях — Северная и Луапупа — была запрещена Объединенная партия национальной независимости; население было подвергнуто репрессиям. Хотя проект новой конституции Юж. Родезии впервые предусматривал избрание в Ассамблею колонии африканцев, они, однако, не получили большинства в $\frac{2}{3}$ голосов (15 из 65). Поэтому Национально-демократическая партия отклонила подобную конституцию. Несмотря на протест африканского населения, 6 декабря англ. правительство издало закон о новой конституции Юж. Родезии. По стране прокатилась волна политических демонстраций, особенно в Солсбери, где были серьезные столкновения с полицией. Воспользовавшись этими выступлениями, южнородезийское правительство 9 декабря запретило НДП. Политические выступления африканцев колонии сопровождались экономическими выступлениями рабочих-африканцев: забастовка железнодорожников (март), муниципальных рабочих г. Булавайо (август), многочисленные выступления рабочих Солсбери и Булавайо (ноябрь—декабрь).

В Ньясаленде, где национально-освободительное движение в последние годы было особенно сильным, африканцы добились значительных успехов в 1961 г. На выборах (август), в соответствии с новой конституцией протектората, африканцы получили большинство в Законодательном Совете и все 5 избираемых мест в Исполнительном Совете (всего 10 членов). За кандидатов партии Конгресса Малави было подано 95% голосов.

В области внешних отношений правительство Веленского проводило политику поддержки наиболее реакционных режимов в Африке, в частности всемерной поддержки бельгийской марионетки в Катанге — Чомбе. Правительство Веленского отклонило предложение советской торговой делегации, посетившей в январе Сев. Родезию, заключить торговое соглашение. М. Чуваева.

ФИДЖИ

Фиджи — колония Великобритании, расположенная на островной группе того же названия в ю.-з. части Тихого океана. Площадь — ок. 18,2 тыс. км². Население — 387 тыс. чел. (на декабрь 1959 г.). Св. 50% населения — индийцы; остальные — фиджийцы, а также китайцы и переселенцы с других о-вов Тихого океана; имеется

также св. 9 тыс. европейцев. Адм. центр — г. Сува (ок. 40 тыс. жит.). Управляется английским губернатором (К. Ф. Маддокс). Существуют Исполнительный (председатель-губернатор) и Законодательный советы (в совете большинство составляют члены, назначаемые губернатором).

Основа экономики — разведение сахарного тростника и кокосовых пальм. В 1959 г. было экспортировано 183 тыс. т сахара и 14,9 тыс. т пальмового масла. Экспортируется также марганцевая руда (20,6 тыс. т в 1959 г.). В 1959 г. (млн. фидж. ф.): экспорт — 13,8 (в т. ч. в Великобританию — 3,3; импорт — 16,9 (в т. ч. из Великобритании — 4,4). Все производство сахара в колонии находится в руках крупной австралийской монополии «Колониал шугар рифайнинг компани», которая практически контролирует всю экономику Фиджи. В 1959 г. имелось 5 сахарных заводов, ок. 200 мелких рисоочистительных заводов, 2 маслобойных завода. Аэропорт Нанди — один из важнейших аэропортов на транстихоокеанских воздушных линиях.

Важнейшие события. В 1961 г. положение на Фиджи продолжало оставаться напряженным. Усиливалось движение против колониальных властей. В начале года колониальные власти разработали предложения по «расширению участия» местного населения в управлении колонией (предусматривалось незначительное увеличение числа выборных в Законодательном совете). В декабре в Законодательном совете был поднят вопрос о предоставлении независимости Фиджи. Английским губернатором колонии в декабре вводились в действие «правила по охране общественной безопасности» (эта мера примерно соответствовала объявлению чрезвычайного положения) для предотвращения намечавшейся забастовки в г. Сува.

И. Л.

ФИЛИППИНЫ

Общие сведения. Филиппины — государство в Юго-Вост. Азии, на о-вах Филиппинского архипелага. Республика. Площадь — 299,4 тыс. км². Население — 27473 тыс. чел. (перепись 1960 г.). Основные национальные группы — народности висайя (43%), тагалыцы (20%) и др. Столица — г. Кесон-Сити (395 тыс. жит.), фактически столицей является г. Манила (1,2 млн. чел.). Официальные языки — тагалогский и английский, на котором говорит 7,1 млн. человек. Преобладающая религия — католицизм, который исповедуют 83% населения.

Государственный строй. Глава государства — президент, избираемый на 4 года. Президент назначает правительство и руководит его деятельностью. Президент — Диосдадо Магапагал (с 30 декабря 1961 г.). Высший законодательный орган — конгресс (парламент), состоящий из двух палат: сената (24 депутата, избираемые на 6 лет) и палаты представителей (104 депутата, избираемые на 2 года). Вице-президент и министр иностранных дел — Эмануэль Пелаэс (с 30 декабря 1961 г.).

Политические партии и профессиональные союзы. Либеральная партия. Основана в 1946 г., представляет интересы феодально-помещичьих кругов и крупной промышленно-торговой буржуазии. Правящая партия, имеет 10 мест в сенате и 29 в палате представителей. Лидеры партии — Д. Магапагал, Э. Пелаэс. Партия националистов. Создана в 1907 г. Оппозиционная буржуазно-помещичья партия (имеет 13 мест в сенате и 73 — в палате представителей). Лидеры — К. Гарсиа, Э. Родригес. Демократическая партия. Основана в 1953 г. Поддерживает Партию националистов. Лидер — К. Ромуло. Национально-гражданская партия. Создана в 1959 г. на базе Прогрессивной партии. Выражает интересы антиамерикански настроенных кругов буржуазии, помещиков и средних слоев населения. Лидер — Л. Танада. Коммунистическая партия. Основана в 1930 г. С 1948 г. находится на нелегальном положении. Генеральный секретарь — Хесус Лава.

Крупнейшие профсоюзные объединения: Совет профсоюзов Филиппин, Филиппинская ассоциация свободных рабочих союзов, Национальный рабочий союз, Федерация свободных рабочих, Филиппинское движение за рабочее единство. В 1959 г. создана Организация филиппинских рабочих.

Экономика. В 1961 г. на Филиппинах продолжалось осуществление первой пятилетней программы (1959—1964 гг.), согласно которой государственные инвестиции в промышленность составили за год 869,6 млн. песо. В 1960 г. стоимость совокупного национального продук-

та равнялась 12 млрд. песо и по сравнению с 1959 г. выросла на 4,5%. Доля промышленности в валовом национальном продукте равнялась 20%, сельского хозяйства — 33,7%. В экономике страны еще более усилились позиции иностранного капитала, гл. обр. американского. В руках американских монополий находится вся нефтедобыча, 60% добывающей и более 50% обрабатывающей промышленности (производство сахара, продуктов кокосовой пальмы и изделий из абаки). Иностраный капитал контролирует ок. 80% внутренней и ок. 50% внешней торговли. В 1960 г. капиталовложения монополий США на Филиппинах равнялись почти 800 млн. долл. В 1961 г. продолжалась также активизация деятельности монополий Японии, Англии и ФРГ.

Сельское хозяйство имеет монокультурный характер (тростниковый сахар, продукты кокосовой пальмы, абака, табак дают ок. 80% экспорта страны). Основная отрасль — земледелие. В 1960 г. в с. х-ве было занято 6 млн. чел. (55—60% самодеятельного населения). 3/5 обрабатываемой земли находятся в руках феодалов, католической церкви, иностранных и местных плантаторов. Площадь обрабатываемой земли — 6,8 млн. га, из них 1,5 млн. га под экспортными культурами.

Площадь и сбор основных сельскохозяйственных культур

Культура	Площадь (тыс. га)		Сбор (тыс. т)	
	1959/60 г.	1960/61 г.	1959/60 г.	1960/61 г.
Рис (неочищенный)	3184	...	3668	...
Сахар (тростниковый)	202	...	1440	1520
Копра	—	...	1075	...
Кокосовое масло	—	...	156	...
Корнеплоды	—	...	1371	...
Кукуруза	—	...	989	...
Сорго	970	...	1240	...
Абака	174	...	113	...
Табак	111	...	63	...
Бананы	181	...	370	...

Поголовье крупного рогатого скота в 1960 г. составляло 4,8 млн. голов, в т. ч. буйволов — 3,6; свиней — 6,5; улов рыбы — 450 тыс. т.

В 1961 г. вследствие неблагоприятных климатических условий значительно снизилось производство риса, что вызвало голод в ряде районов страны. В сентябре президент объявил в этой связи бедственное положение. Правительство закупило 100 тыс. т риса в Таиланде и установило твердые цены на рис и сокращенный продовольственный рацион (вследствие голода в сентябре вспыхнула эпидемия холеры).

Промышленность. Основные отрасли — обрабатывающая и горнорудная. Промышленность работает со значительной недогрузкой. В стране насчитывается 2 млн. полностью безработных. В 1961 г. из-за демпинга американских и японских текстильных товаров в тяжелом положении оказалась текстильная промышленность: закрылось несколько фабрик, многие фабрики работали по 3—4 дня в неделю. На складах скопилось более 7 млн. м тканей местного производства, в то время как стоимость импорта тканей из США и Японии превысила 21 млн. долл.

Производство важнейших видов промышленной продукции

Вид продукции	Единица измерен.	1959 г.	1960 г.	1961 г. (1-я половина)
Электроэнергия	млн. квт-ч	1504	1703	1432,7*
Нефть	млн. т	.. .	1,3	.. .
Уголь (битуминозный)	тыс. т	140	148	.. .
Древесина и пиломатериалы	млн. м ³	.. .	11000	.. .
Цемент	тыс. т	754,5
Железная руда	» »	1230,2	1112,9	878,4
Хромовая руда	» »	653,5	734,4	495,6
Медная руда	» »	49,5	44,1	42,3
Марганцевая руда	» »	34,8	17,8	15,0
Свинец	т	355	118	83,0
Золото	кг	5674	5746	9841,4

Транспорт. Морское судоходство играет главную роль во внешней и внутренней, межостровной торговле. Ежегодно в порты Филиппин заходит в среднем ок. 5700 судов. В 1960 г. Филиппины имели около 2000 судов, из них 124 торговых, общим водоизмещением 317 тыс. т, в т. ч. 7 танкеров водоизмещением по 7 тыс. т. Длина ж. д. (1960 г.) — 1331 км; шоссежных (1960 г.) — 36,4 тыс. км, автопарк (1959 г.) — 171 тыс. машин.

Внешняя торговля. Внешнеторговый оборот в 1961 г. (млн. долл.) — 1110,2: экспорт — 497,9, импорт — 613,3. В 1960 г. на долю США приходилось 47,9% внешнеторгов. оборота. США являются почти монополистом в импорте филиппинского сахара (95%). В 1961 г. в связи с запретом ввоза на американский рынок кубинского сахара США увеличили закупки сахара у Филиппин до 1022,7 тыс. т, вместо установленной квоты в 952 тыс. т. Главные статьи экспорта — копра, сахар, абака, лесоматериалы, кокосовое масло, ананасы, железные и хромовые руды, медные концентраты; импорта — нефть, текстиль, промышленное и транспортное оборудование, черные металлы, бумага, зерно и рис. Основные покупатели — США, Япония, Англия, ФРГ; импортеры — США, Япония, Англия, ФРГ, Канада и Австралия.

Финансы. Денежная единица — песо = 0,5 долл. США. В 1960/61 финансов. году ассигнования по бюд-

жету (млн. песо): доходы — 1165, расходы — 1242,9. В 1960 г. государственный долг вырос до 2109,4 млн. песо, запасы иностранной валюты в 1961 г. сократились до 130 млн. долл. В конце августа 1961 г. в обращении находилось 2019 млн. песо.

Важнейшие события. 14 ноября 1961 г. состоялись выборы президента, членов палаты представителей и 1/3 членов сената. Предвыборная борьба проходила фактически между двумя партиями — националистов и Либеральной, программы которых мало чем отличались друг от друга. Националисты и либералы выступали с призывом усилить борьбу против национально-освободительного движения на Филиппинах и в странах Ю.-В. Азии, укреплять экономические и военные связи с США и странами СЕАТО. Победу на выборах одержал поддерживаемый Национально-гражданской партией кандидат Либеральной партии Магалагал. Однако в парламенте по-прежнему хозяевами положения остаются националисты (13 мест из 24 в сенате и 73 из 104 в палате представителей).

1961 г. характеризовался активной борьбой трудящихся за улучшение условий жизни. В августе бастовали 1800 рабочих и служащих компании «Филиппин эрлайнс», потребовавшие, в частности, сокращения рабочей недели, и 1500 служащих государственных страховых компаний, выступивших против саботажа капиталистами трудового соглашения. Их поддержали рабочие Манильского порта, Национальной электростанции и других компаний.

Внешняя политика. В 1961 г. правящие круги Филиппин продолжали политику, направленную на дальнейшее закабаление страны американским империализмом (на Филиппинах расположена база подводных лодок США, авиабаза в Пампанге, на которой дислоцируется 13-я воздушная армия США, и др.). В мае Филиппины посетил вице-президент США Джонсон, обсуждавший с правительством Филиппин вопрос о борьбе против национально-освободительного движения народов Ю.-В. Азии.

В январе в Маниле по инициативе правительства Филиппин состоялось совещание министров ин. дел Филиппин, Юж. Кореи, Юж. Вьетнама и чанкайшистской клики, на котором обсуждалось положение в Лаосе. В июне правительство Филиппин выступило с требованием открытого вмешательства во внутренние дела Лаоса и направило на помощь мятежникам Бун Ума—Носавана группу филиппинских солдат и офицеров.

В июле филиппинский представитель в ООН выступил против допуска в ООН КНР и МНР.

В феврале президент Филиппин посетил Малайю и вел переговоры о создании «Организации экономического и культурного сотрудничества стран Ю.-В. Азии» (АСАС). 1 августа Филиппины подписали акт о создании АСАС, в которую, кроме Филиппин, вошли Малайя и Таиланд. Фактически АСАС сразу же стала филиалом СЕАТО.

ФИНЛЯНДИЯ

Общие сведения. — Финляндия — государство в Сев. Европе. Республика. Площадь — 337 тыс. км². Население (на конец 1961 г.) — 4490 тыс. чел. Столица — г. Хельсинки (480 тыс. жит. на конец 1961 г.).

Государственный строй. Глава государства — президент, избираемый путем двухстепенных выборов на 6 лет. Президент — У. К. Кекконен (с 1956 г.; переизбран в январе—феврале 1962 г.). Высший орган законодательной власти — однопалатный парламент (200 депутатов), избираемый населением на 4 года. В парламенте, избранном в феврале 1962 г., Демократический союз

народа Финляндии имеет 47 мандатов (в парламенте, избранном в 1958 г., имел 50 мандатов, хотя собрал на 43 тыс. голосов меньше, чем в 1962 г.); Аграрный союз — 53(47); Социал-демократическая партия — 38(48); Социал-демократический союз рабочих и мелких земледельцев — 2(3); Национальная коалиционная партия 32(29); Шведская народная партия — 14(14); Финская народная партия — 13(8); Союз свободомыслящих — 1(0). Премьер-министр — А. Карьялайнен (Аграрный союз) — с апреля 1962; в июле 1961 г. — апреле 1962 г. был М. Миеттунен (Аграрный союз). Министр

иностранных дел — В. Мерикоски, ФНП (с апреля 1962 г.; до этого был А. Карьялайнен).

Политические партии и профессиональные союзы. Демократический союз народа Финляндии (ДСНФ). Массовая демократическая общественно-политическая организация. Основан в 1944 г. по инициативе КПФ и левых социал-демократов. В состав ДСНФ входит КПФ (как коллективный член). ДСНФ насчитывает 150 тыс. членов (1961 г.). Председатель — К. Куло. Коммунистическая партия Финляндии (КПФ). Основана в 1918 г. Насчитывает св. 50 тыс. членов. Председатель — А. Аалтонен, ген. секретарь — В. Песси. Центральный орган — газета «Кансан уутисет» (издается совместно с ДСНФ). Теоретический журнал — «Коммунисти». В парламенте КПФ представлена в составе фракции ДСНФ. Социал-демократическая партия Финляндии (СДПФ). Основана в 1899 г. Председатель — В. Таннер. Центральный орган — газета «Суомен сосналидемокраатти». СДПФ входит в Социалистический интернационал. Социал-демократический союз рабочих и мелких земледельцев. Основан в мае 1959 г. на конференции с.-д. партийных организаций, оппозиционных правому руководству СДПФ. Председатель — Э. Скуг. Центральный орган — газета «Пяйвян саномат». Аграрный союз. Основан в 1906 г. Насчитывает св. 200 тыс. членов. Опирается на зажиточные слои крестьян. Имеет влияние среди среднего и мелкого крестьянства. Председатель — В. Й. Сукселейнен. Центральный орган — газета «Мааканса». Финская народная партия (ФНП). Основана в 1951 г. Имеет сторонников среди городской буржуазии, чиновничества, интеллигенции. Председатель — Х. Кюття (с 1961 г.; ранее был В. Мерикоски). Центральный орган — журнал «Полттописте». Национальная коалиционная партия. Основана в 1918 г. Выражает интересы крупных капиталистов, землевладельцев, высших чиновников. Председатель — Ю. Саукконен. Центральный орган — газета «Ууси Суоми». Шведская народная партия (ШНП). Основана в 1906 г. Объединяет крупную буржуазию и землевладельцев шведского происхождения, а также часть трудящихся шведов. Председатель — Л. Э. Такселл. Центральный орган — газета «Хувудстадсбладет».

Центральное объединение профсоюзов Финляндии (ЦОПФ). Основано в 1930 г. Объединяет св. 30 отраслевых профсоюзов, насчитывающих ок. 220 тыс. членов (1961 г.). Входит в МКСП. Первый председатель — В. Рантанен. Профсоюзная организация Финляндии. Раскольническая профсоюзная организация. Основана в ноябре 1960 г. сторонниками правого руководства СДПФ. Насчитывает ок. 50 тыс. членов (1961 г.). Входит в МКСП. Председатель — В. Оксанен.

Экономика. В 1961 г. в Финляндии наблюдалось постепенное ослабление деловой активности. Это объяснялось прежде всего ослаблением спроса на внешних рынках на некоторые основные промышленные товары Финляндии, а также тем, что программа крупных капиталовложений в целлюлозно-бумажную промышленность Финляндии, намеченная на 1959—63 гг., была близка к завершению, в связи с чем несколько сократился спрос на оборудование внутри страны. Валовой национальный продукт возрос по сравнению с предыдущим годом на 6% (в 1960 г. — на 8%). Почти во всех отраслях экономики темпы развития несколько замедлились. Замедлился рост капиталовложений, особенно в промышленное строительство. Розничный товарооборот возрос на 11% (в 1960 г. — на 10%), оптовый на 10% (в 1960 г. — на 14%).

Промышленность. Прирост промышленного производства в 1961 г. составил 7% (в 1960 г. — 12%). Наиболее заметно снизились темпы прироста производства промышленного оборудования (с 19% в 1960 г. до 7% в 1961 г.) и других товаров производственного назначения (с 14 до 7%). Темпы прироста производства потребительских товаров оставались довольно высокими (8% по сравнению с 10% в 1960 г.), поскольку в период высокой конъюнктуры 1959 — 60 гг. запасы потребительских товаров у поставщиков уменьшились. В ведущей отрасли экономики — лесобумажной промышленности — прирост производства в целом снизился до 8% (в 1960 г. — 20%).

Общий объем лесозаготовок в 1961 г. возрос на 10% и составил (в млн. куб. м) 49 (в 1960 г. — 44,6), в т. ч. балансов — 24,7 (20,9), пропсов — 0,9 (0,7), пиловочника — 13,9 (14,9).

За счет ввода в эксплуатацию новых цехов в ряде предприятий (фирмы «Мюллюкоскен паперитехдас», «Юхтюнеет паперитехтаат», «Энсо-Гутцейт» и др.) возросли производственные мощности целлюлозно-бумажной промышленности. Во второй половине года было завершено строительство завода фирмы «Вуорикемия» по производству титановых белил (16 тыс. т в год).

Производство важнейших видов промышленной продукции

	Единица измерения	1959 г.	1960 г.	1961 г.
Электроэнергия	млн. кет-ч	7922	8745	10207
Медь электролитическая	тыс. т	32,6	31,0	34,3
Чугун	" "	107,8	104,6	147,7
Сталь	" "	236,1	257,4	281,0
Прокат	" "	252,7	317,9	285,4
Суперфосфат	" "	371,8	391,2	358,3
Серная кислота	" "	168,3	186,7	229,1
Цемент	" "	1170	1253	1341
Целлюлоза	" "	2148	2466	2827
Бумага	" "	1245	1452	1708
Картон	" "	451,0	524,3	686,2
Пиломатериалы	тыс. стандартов	1072	1361	1297
Фанера	тыс. куб. м	344,4	414,2	390,4

Сельское хозяйство. Общий объем сельскохозяйственного производства сократился в 1961 г. по сравнению с предыдущим годом на 3,5%. Снизилась лишь продукция полеводства, продукция животноводства продолжала увеличиваться. Сбор сельскохозяйственных культур в целом уменьшился на 5% (с 4 913 млн. кормовых единиц в 1960 г. до 4 671 млн.).

Сбор основных сельскохозяйственных культур (тыс. т)

Культуры	1959 г.	1960 г.	1961 г.
Пшеница	255	368	470
Рожь	173	195	143
Ячмень	334	434	372
Овес	700	1078	947
Картофель	1157	1748	1133
Сахарная свекла	241	340	
Сельные травы (сено)	3157	4020	4244

Поголовье скота (на 1 июля 1961 г., тыс. голов): крупный рогатый скот — 2056 (в т. ч. молочные коровы — св. 1150), лошади — 235, свиньи — 484, овцы — 307, куры — 6500. Средний надой на одну корову в 1960/61 с.-х. г. составил ок. 3200 кг. Производство основных продуктов животноводства в 1961 г. (тыс. т): молоко —

3650, масло сливочное (заводского производства) — 92, сыр — 33, мясо — 116. В 1961 г. в сельском хозяйстве использовалось более 90 тыс. тракторов.

Транспорт. Тоннаж морского флота на конец 1961 г. (тыс. бр. р. т) 820 (533 судна), в т. ч. теплоходов — 517 (250 судов). Автомобильный парк на конец 1961 г. — 311 тыс. шт., в т. ч. грузовых автомобилей — 53 тыс. шт. Парк мотоциклов — 128 тыс. шт. Грузооборот железных дорог в 1961 г. — 19 млн. т (или 4,9 млрд. тонно-км).

Внешняя торговля. Объем внешнеторгового оборота возрос в 1961 г. по сравнению с 1960 г. на 8%. Стоимость экспорта в 1961 г. — 337 млрд. ф. м., импорта — 370 млрд. ф. м. Структура экспорта (% к итогу): сельскохозяйственные товары — 4,3, продукция лесного хозяйства — 9,3, промышленные изделия — 86,4 (в т. ч. продукция лесобумажной промышленности — 71,3, металлопромышленности — 10,6); структура импорта: сырье и материалы — 46,2, топливо — 8,4, готовые изделия — 45,4. Доля социалистических стран во внешнеторговом обороте составила 18,6% (в 1960 г. — 20,1%). Крупнейшими внешнеторговыми партнерами Финляндии в 1961 г. были Великобритания (22,2% экспорта и 15,4% импорта), ФРГ (соответственно 13,0 и 21,4%) и СССР (12,1 и 13,3%).

Денежная единица — финская марка. По курсу Госбанка СССР на 1 июля 1962 г. 1000 финских марок = 2,81 руб.

Б. Федоров.

Важнейшие события. На внутривнутриполитическую жизнь Финляндии в 1961 г. определяющее влияние оказывало приближение президентских выборов (январь—февраль 1962 г.), на которых решался вопрос: будет ли и в дальнейшем последовательно проводиться миролюбивый послевоенный внешнеполитический курс Финляндии — «линия Паасикиви — Кекконена» — или противникам упрочения добрососедских советско-финляндских отношений удастся изменить эту внешнюю политику страны, отвечающую кровным интересам финского народа.

Кандидатуре Кекконена, вновь выдвинутого Аграрным союзом летом 1960 г. кандидатом на пост президента, таннеровско-лескиненское руководство СДПФ и правые буржуазные круги стремились противопоставить своего общего кандидата, склотив вокруг него блок всех реакционных сил. 21 февраля 1961 г. исполком СДПФ принял решение о выдвижении кандидатом в президенты канцлера юстиции О. Хонка, близкого по своим политическим взглядам к крайне правым буржуазным кругам и известного своей антирабочей деятельностью. Коалиционной партии, ШНП и ФНП было передано предложение поддержать Хонка. В апреле съезд коалиционной партии выдвинул Хонка кандидатом в президенты. ШНП, ФНП и более мелкие группировки — партия мелких земледельцев Финляндии и союз свободомыслящих — также поддержали эту кандидатуру. Руководителей блока Хонка объединяла борьба против президента Кекконена и его политики. В апреле же съезд ДСНФ выдвинул кандидатом на пост президента первого вице-председателя парламента П. Айтио, а в мае съезд социал-демократической оппозиции выдвинул своим кандидатом Э. Скуга.

Реакционные круги развернули шумную предвыборную пропаганду, пытаясь извратить подлинный характер советско-финляндских отношений, опорочить последовательных сторонников нейтральной внешней политики Финляндии. Они стремились под любым предлогом дискредитировать правительство аграриев, руководившееся внешнеполитическими принципами «линии Паасикиви — Кекконена». 31 мая председатель коалиционной партии Саукконен с целью вызвать правительственный кризис внес в парламенте предложение о вотуме недоверия второму министру транспорта и

общественных работ А. Корсимо. Однако это предложение было отклонено голосами фракций аграриев, ДСНФ и социал-демократической оппозиции.

28 июня под давлением реакционных кругов гофгерихт (суд) Хельсинки вынес решение о снятии премьер-министра Сукселейнена и некоторых других деятелей аграрного союза с занимаемых ими постов в пенсионном управлении за якобы совершенные ими служебные упущения. В связи с этим 29 июня Сукселейнен подал в отставку с поста премьер-министра. 12 июля президент Кекконен поручил М. Миеттунену сформировать правительство. После отказа ШНП и ФНП войти вместе с аграриями в состав кабинета было сформировано однопартийное аграрное правительство, которое заявило, что оно будет проводить политику своего предшественника как в области внутренней, так и в области внешней политики.

Осенью буржуазные партии, вошедшие в блок Хонка, опасаясь, что в связи с обострением международной обстановки их внешнеполитическая платформа окажется разоблаченной в глазах широких масс избирателей, тактически отмежевались от своего союзника но избирательному блоку — СДПФ — и предложили правительству свое сотрудничество.

14 ноября президент распустил парламент, назначив новые выборы на 4—5 февраля 1962 г. Он обосновал свое решение тем, что увеличившаяся международная напряженность требует принятия решений, отсрочка которых до лета 1962 г., когда должны были состояться парламентские выборы, невозможна.

Распуск парламента привел к окончательному развалу блока Хонка. 24 ноября, когда выявилась полная политическая несостоятельность этого блока, Хонка отказался от выставления своей кандидатуры на президентских выборах. 25 ноября правление ФНП высказалось в поддержку Кекконена. Коалиционеры заявили о том, что они не будут выставлять кандидата на пост президента. СДПФ выдвинула своим кандидатом Р. Паасио, который в целях предвыборной пропаганды утверждал, что социал-демократы одобряют внешнеполитическую деятельность президента Кекконена.

И. Олегов.

Внешняя политика. В течение 1961 г. продолжали благоприятно развиваться во всех областях советско-финляндские отношения. Важным вкладом в дело укрепления советско-финляндской дружбы явился визит в Финляндию Председателя Президиума Верховного Совета СССР Л. И. Брежнева (22—30 сентября). 23 июня — 2 июля 1961 г. в Финляндии находился министр обороны СССР маршал Р. Я. Малиновский. В феврале было подписано соглашение о телефонной и телеграфной связи, в марте — соглашение о строительстве гидроэлектростанции на реке Верхняя Тулома, в мае — соглашение о поставках круглой древесины из СССР в Финляндию, в сентябре — дополнительный торговый протокол о товарообороте на 1961 г., в ноябре протокол о товарообороте на 1962 г., предусматривающий увеличение товарообмена на 25%. В июне—июле, когда в Кемпи проводились дни советско-финляндской дружбы, в Финляндию побывал первый космонавт майор Ю. А. Гагарин.

В связи с обострением международной обстановки на севере Европы Советское правительство направило 30 октября 1961 г. правительству Финляндии ноту, в которой констатировалось, что этот район, долгое время остававшийся относительно спокойным и мирным, втянут в орбиту опасных военных приготовлений западногерманского милитаризма, и предлагалось провести консультации о мерах по обеспечению обороны границ обеих стран от угрозы военного нападения Западной Германии и союзных с ней государств, как это предусмотрено советско-финляндским договором 1948 г. 24 ноября

в Новосибирске состоялись по просьбе правительства Финляндии беседы председателя Совета Министров СССР Н. С. Хрущева с президентом Финляндии У. Кекконеном по вопросам, связанным с нотой. При этом с советской стороны было заявлено, что Советское правительство считает возможным пока отложить предложенные им военные консультации. Одновременно с советской стороны была выражена надежда, что правительство Финляндии будет внимательно следить за развитием обстановки в районе Северной Европы и Балтийского моря и в случае необходимости выскажет свои соображения Советскому правительству о принятии соответствующих мер.

Проводя нейтральную и миролюбивую внешнюю политику, Финляндия поддерживала активные отношения с другими странами. В 1961 г. президент У. Кекконен посетил Норвегию (март), Англию (май), Австрию (май—июнь), Канаду (октябрь), США (октябрь—ноябрь). В июле в Финляндии с официальным визитом находился король Норвегии Улаф V.

Большое внимание Финляндия уделяла проблеме экономического сотрудничества с западноевропейскими странами. 27 марта в Хельсинки было подписано соглашение об ассоциации Финляндии с ЕАСТ; оно вступило в силу с 1 июля. В связи с решением Англии начать переговоры о присоединении к ЕЭС, 9 августа было опубликовано официальное коммюнике, в котором говорилось, что финское правительство будет продолжать внимательно следить за развитием обстановки, с учетом экономических интересов страны, а также принимая во внимание нейтралитет Финляндии и существующие международные обязательства.

Финляндия продолжала активно сотрудничать с другими странами Северной Европы, участвуя, в частности, в работе Северного совета (см.).

И. Олегов.

Культурная жизнь. Литература. В 1961 г. в Финляндии на финском языке были выпущены книги 824 наименований, не считая учебников, а также книг, изданных государственными и коммунальными органами, церковью, торговыми и промышленными предприятиями. Широким и сильным был поток финской прозы. Она создавалась как в традиционных, так и в новых экспериментальных формах. В более или менее традиционном стиле писали Х. Эрьякка, В. Хуовинен, М. Хялли, Э. Йоанпелто, Л. Яскелайнен, В. Койо, М. Меренма, Т. Рейонен, М. Сантавуори и Ю. Талви. Новые композиционные решения и средства выразительности искали П. Хавикко, Ю. Маннеркорпи, В. Мери, П. Ринтала и П. Холлаппа, ушедший дальше, чем другие, на путь модернизма.

Между этими двумя группами находятся также весьма разные по почерку авторы, как Э. Ахонен, К. Ахониemi, Й. Этто, К. Исотало, М. Йоанполви, А. Йокинен, Л. Калерво, С. Пасанен, К. Пятало, Е. Пухакка и Т. Виеррос, а также отмеченные на литературном конкурсе премиями С. Арппе и О. Инари. Новичками являются, в частности, М. Харме, К. Каллас и Х. Салама. Академик М. Валтари опубликовал в одной книге пять романов-миниатюр под общим названием «Калина». Э. Пеннанен выпустила сборник новелл, считающийся лучшим за год. О. Палохеймо выступил с оригинальным, характерным для него сборником новелл. Новые сатирические произведения создал М. Ларни. В 1961 г. умер последний крупный представитель финской традиционной лирики Купийайнен. Последний сборник его стихов назывался «Полярис». Сборники стихов опубликованы поэтами Х. Хямляйнен (вышел также ее роман), В. Каява, Э. Кивикьяхо, А. Мерилюото, А. Тюнни, Л. Вийта.

Литература, написанная на шведском языке, в 1961 г. также была весьма обильна. Большинство прозаиков-романистов придерживалось традиционных путей, новаторство наиболее сильно проявилось в творчестве Л. Огрена. Среди писателей, опубликовавших новые произведения, У. Бьерне, Х. Хурнборг, Г. фон Нумерс, Р. Парланд, С. Салминен, Б. Винкельман, Х. Ульсон, а также Д. Линдхольм, П. Стеньюс, К. Лёф, И. Нюквист, Й. Миквиц и С. Стрёмберг. Сборники стихов опубликовали, в частности, Т. Коллиандер, Э. Вихман, Б. Карпелан, Л. Хульден, Е. Огрен, С. Любек.

В области литературоведения отметим сборники очерков Э. Круна, В. А. Коскенниemi и А. Кивимаа. Дневник О. Карес проливает глубокий свет на финскую культурную жизнь. Очень интересен альбом, посвященный выдающемуся финскому актеру А. Корхонену. Ю. Кокко еще раз поэтически описал и фотографировал тундру Лапландии. В числе других оригинальных книжных новинок следует назвать иллюстри-

рованную повесть финского автора Б. Ландстрема «Корабль», вышедшую одновременно в восьми различных странах.

М. Сантавуори

Т е а т р. Репертуар театров в 1961 г. был весьма многообразным. Однако место финской пьесы оказалось менее значительным, чем в предыдущие годы. На первый план из новых финских театральных постановок выдвигаются инсценировки романов В. Линна «Здесь, под Северной звездой» и «Неизвестный солдат» (в Тампере), инсценировка повести И. Кианто «Красная черта» и произведения В. Корелль, в числе которых появились две новые пьесы — «Кошки» и «Крапива». Из новых постановок отметим еще «Тигр и Лев» В. Хуовинена, «Нагрудный карман» И. Турья, «Эрот и Психея» Э. Л. Маннер, «Барон Пинсиё» Л. Хярмя. Старая финская драматургия была в репертуаре театров представлена произведениями М. Лассила, М. Йотуни, Х. Вуолийоки и др.

Из классики были впервые поставлены «Агамемнон» Эсхила, «Геракл» Еврипида, «Иванов» Чехова и др. По-прежнему шли чеховские «Чайка» и «Дядя Ваня», «Мертвые души» и «Женитьба» Гоголя, шекспировские «Гамлет», «Ромео и Джульетта», «Ричард III», «Буря», «Сон в летнюю ночь», произведения Гольдони, Уайльда, Стриндберга, Ибсена, Шоу и др. Из новой иностранной драматургии следует отметить такие произведения, как «Оперу за три гроша» Брехта, «Шесть персонажей ищут автора» Пиранделло, «Капля поэта» О'Нила, «Демон» и «Добрый бог» Сартра, «Амфитрион 38» Жироду и др. Рабочий Театр Тампере отметил осенью свой 60-летний юбилей, подготовив специальный юбилейный репертуар и выставку. Материал этой выставки послужит ядром для Театрального музея, который решено образовать в г. Тампере.

В 1961 г. балетная группа Национальной Оперы Финляндии гастролировала в ГДР. Национальный Театр Финляндии показал на театральном фестивале в Западном Берлине чеховскую «Чайку» в постановке Э. Калима. Режиссер М. Тапио поставил в театре «Вянемуйме» (г. Тарту, СССР) комедию финской писательницы М. Йотуни «Ребро мужчины». В Хельсинки приехала группа студентов Московского Театрального института, показавшая «Три сестры» Чехова, «Ночь ошибок» Гольдони и «Платон Кречет» Корнейчука. В Финляндии гастролировали также американская, норвежская и шведская театральные группы.

М. Саутие

Музыка. Самым значительным событием музыкальной жизни явился музыкальный международный фестиваль «Неделя Сибелиуса», состоявшийся летом 1961 г. На фестивале выступил Ленинградский филармонический оркестр под управлением Е. Мравинского и А. Янссона. Оркестр дал также концерт на музыкальном фестивале в Турку. Весной в Национальной Опере в Хельсинки выступила итальянская оперная труппа, а осенью состоялись гастроли Штутгартской оперы. Следует отметить и гастроли Цюрихского камерного оркестра и Гамбургского филармонического оркестра. Финляндское Радиовещание организовало наряду с регулярными симфоническими концертами также дни камерной музыки, в программе которых были выступления финских артистов и коллективов и выступления зарубежных ансамблей (квартета Кюндель из Швеции, квартета «Амадеус» из Англии, квартета им. Бородина из СССР). В сентябре 1961 г. в Финляндию приехал И. Стравинский, исполнивший с симфоническим оркестром Радио свою балетную музыку.

Произведения финских композиторов (Э. Бергмана, Й. Кокконена, Э. Раутаваара, Т. Пюлккянена, П. Панула, У. Мериляйна) все чаще исполнялись в зарубежных странах. А. Вялкки, примадонна Национальной Оперы Финляндии, с успехом выступила в конце года в Лондоне. Финские вокалисты гастролировали с концертами или выступали в составе оперных трупп стран Центральной Европы. Хоровые коллективы совершили множество заграничных поездок, среди которых выделяется турне по ряду стран хельсинкского мужского хора Лаулу-Миехет под управлением М. Турунена осенью 1961 г. Группа солистов Национальной Оперы гастролировала, в частности, в Ленинградском театре оперы и балета имени С. М. Кирова, а артисты этого театра совершили ответную поездку в Хельсинки.

В 1961 г. умерли главный дирижер симфонического оркестра Радио Н. Э. Фугстедт и композитор У. Клами.

В. Хеласуо.

Кино. В 1961 г. на экраны Финляндии вышло 19 новых полнометражных финских кинофильмов. Из них 11 фильмов были выпущены компанией «Суомен Филмтеоллисуус»; 5 фильмов поставлены режиссером А. Таркас. Большинство всех этих фильмов относятся к т. н. развлекательным картинам и отличаются низким качеством. Наиболее интересной была картина молодого режиссера М. Курквара «Любимая», рассказывающая о жизненных затруднениях начинающего писателя (сценарий С. Котала и М. Курквара). Можно отметить также картину режиссера М. Кассила «Газ, комиссар Палму!» — детектив по роману М. Валтари «Кто убил госпожу Скрофт?», фильм «Золотой теленок» по пьесе классика финской литературы М. Йотуни — довольно удачный дебют в области кино драматического режиссера Р. Арвело, фильмы Ж. Виттика «Двор маленького Пиетари» и Т. Сярккя «Мы», а также картину М. Кассила «Огненнокрасный голубь» и экспериментальный, в некоторой мере, фильм «Мгновения ночи» молодого художника Эйно Рутсадо.

Современная действительность в какой-то мере показана только в картине «Любимая», да и там действие происходит в узком кругу молодых людей. События «Золотого тельника» относятся к периоду первой мировой войны, «Двор маленького Пьетари» переносит зрителя в 1920-е годы, фильм «Мы» показывает четырех людей, почти оторванных от окружающего их мира.

Значительным событием в жизни финского кино явилось учреждение ежегодных государственных премий за лучшие отечественные фильмы.

Осенью 1961 г. в городах Хельсинки, Тампере и Турку состоялась Неделя советского кино. М. Саго.

Изобразительное искусство. В конце 1960 г. Вяйне Аалтонен был избран членом Академии Художеств СССР. В 1961 г. победителем конкурса на проект нового здания для музея Атенеум стал архитектор А. Алто. Согласно его проекту новое просторное здание для музея будет вoad-выгнуто в живописном месте Хельсинки, в парке, у самой воды. Весной в г. Ювяскюля состоялось торжественное открытие музея Центральной Финляндии, построенного по проекту А. Алто. Это объединенный исторический музей и музей изобразительных искусств. Примерно в те же дни в Леппявара, в Эспо, под самым Хельсинки, состоялось торжественное открытие ателье-музея А. Галлен-Каллела «Тарваспя», относящегося к периоду финской национальной романтики. Его стремились реставрировать полностью в таком виде, в каком он был при жизни художника. В г. Порво открыта обновленная выставка произведений скульптора В. Рунеберга. Город Йоэнсуу получил по завещанию ценную коллекцию современной финской и иностранной живописи, которая послужит ядром для будущего городского музея. Международная выставка «Арс 1961, Хельсинки», которая охватила современные произведения искусства Испании, Италии, Франции и Финляндии, привлекла большое внимание и вызвала широкую дискуссию в связи с тем, что подавляющее большинство работ относилось к новейшему направлению абстрактного искусства — информализму. Ежегодная выставка молодых финских художников в зале Тайдехалли в Хельсинки, так же как и многочисленные частные выставки, показывала, что многие финские художники поразительно быстро усвоили этот новый стиль. Представителями более зрелого поколения среди них являются Э. Энрут, Я. Сомерсало, Л. Альгрэн и М. Фавен, к младшему поколению относятся Э. Тирронен, Э. Хейкиля и Я. Сиевянен. Многие из наиболее известных финских художников сохранили свой характерный стиль. Так, например, А. Канерва остается верен своей чуткой, близкой к природе интерпретации пейзажа, свой знакомый почерк сохраняют У. Койстинен, известный своими оригинальными портретами и мастерским изображением обнаженного тела, проникновенный и правдивый знаток человеческой души Т. Райттила, утонченные художники А. Лукандер и П. Стеньюс и художник, пишущий в народном стиле, — В. Вионья.

Наиболее интересными коллективными выставками были выставка искусства 50-х годов, выставка группы Присма, выставка группы Арте и юбилейная выставка группы Кийла, посвященная ее 25-летию. Из частных выставок назовем

выставку памяти Р. Экелунда, выставку В. Аалтонена, которая одновременно была юбилейной выставкой в связи с 70-летием Художественного общества г. Турку. В конкурсе на проект памятника Яну Сибелиусу 1-я премия присуждена Т. Яатинену, а в конкурсе на проект памятника актрисе Иде Алберг 1-ю премию получил Р. Утриайнен.

В 1961 г. финская живопись и современная графика представлялись в ФРГ, финская графика — в Будапеште и Москве, скульптор Эйла Хилтунен — в Лондоне. Кроме того, многие художники приняли участие в международных выставках. В Финляндии были организованы выставка советской художественной графики, ряд выставок французской графики и др.

Из вышедших в 1961 г. искусствоведческих работ назовем «Каменный топор и серебряный крест» К. Ф. Мейнандера, «Современная живопись от импрессионизма до информализма» С. Сарикиви, «Финское искусство 50-х годов» под редакцией К. Корона, «Искусство и художники города Тампере».

Л. Саволайнен.

Архитектура. Начавшаяся в конце 1950-х гг. архитектурная переориентировка продолжается, однако новым устремлениям не удалось еще воплотиться в четкое направление. Архитектурные конкурсы показывают, что в настоящее время излюбленной является форма, избегающая прямых углов и ищущая органической связи с высотной кривой местности. Результаты же пока еще не дают основания для особенно положительных оценок. Рационализм 50-х гг. с его клетчатыми фасадами из стекла и металла продолжает цепко отстаивать свои позиции в зданиях торговых фирм и учреждений.

Из проведенных в 1961 г. конкурсов следует отметить три: конкурс на составление проекта здания для Городского театра Хельсинки, в котором первое место заняли Т. Пенттила и К. Вирта, конкурс на составление проекта церкви Темпелиаукеа в Хельсинки (победители — братья Тимо и Туомо Суомалайнен) и конкурс на составление проекта здания студенческого общества Политехнического института в Отаниеми, первые места в котором заняли Р. Пиетиля и О. Лаппо. Важнейшим же событием в области архитектуры, бесспорно, явился составленный А. Алто план реконструкции центра Хельсинки. Из других работ Алто закончен строительством мраморный дворец фирмы Энсо-Гутцейт в Южном порту Хельсинки, музей в г. Ювяскюля — выдающийся образец современной финской архитектуры. Интересны многоэтажные дома «Рийстаполку» в Тапиола (арх. А. Блюмстедт), дома «атриум» и одноэтажные многоквартирные дома в предместьях Хельсинки (арх-ры К. и Х. Сирен и Я. Лапотти), гражданская школа (арх. Й. Ярви) и гимназия (арх. К. Петя) в г. Хювинья, а также народная школа (арх. О. Сипари) в Тапиола. Из новых церквей, построенных в Финляндии, наиболее интересной является церковь Хювинья, спроектированная арх. А. Русувуори. Из общественных и административных зданий самое выдающееся — это здание главного штаба в Хельсинки (арх. В. Ревелль и Х. Кастрен). Отметим еще здание табачной фабрики в Турку (арх. К. Симберг) и торговый комплекс в Кулосари, Хельсинки (арх. Э. Карвинен).

К. Оландер.

ФРАНЦИЯ

(Французская Республика)

Общие сведения. Франция — государство в Западной Европе. Республика. Площадь — 552 тыс. км². Население (оценка на 1 января 1962 г.) — 46,1 млн. чел. Столица — г. Париж (по оценке на начало 1962 г. — ок. 3300 тыс. жит.; в пределах Большого Парижа — св. 7 млн. чел.). Св. 90% населения — французы. Национальные меньшинства: бретонцы (св. 1 млн. чел.), эльзасцы и лотарингцы (св. 1 млн. чел.), баски, каталонцы, фламандцы, корсиканцы. Подавляющее большинство верующих — католики.

По конституции 1958 г., дополненной в последующие годы, Франция вместе со своими владениями и зависимыми странами образует Французское сообщество. В его состав, кроме метрополии, входят: заморские департаменты — Мартиника, Гваделупа, Гвиана, Реюньон; заморские территории — Сомали, Коморские острова, о-ва Сен-Пьер и Микелон, Новая Каледония, о-ва Океании. Кроме того, во Французское сообщество входит ряд государств, добившихся независимости и принятых в ООН в 1960 г. (республики Сенегал, Чад, Габон, Конго со столицей в Браззавиле, Центральноафриканская и Мальгашская). Республики Берег Слоновой Кости, Дагомея, Верхняя Вольты, Нигер, Того, Камерун и Мавритания, формально не входя во

Французское сообщество, связаны с Францией рядом специальных соглашений.

Государственный строй. С 1958 г. во Франции установлен авторитарный режим под названием Пятой республики. Глава государства — президент (он же — президент Французского сообщества), избираемый на 7 лет избирательной коллегией из 75 тыс. человек (депутаты парламента, делегаты генеральных советов, территориальных ассамблей заморских территорий и представители муниципальных советов). Президент назначает премьер-министра и министров по предложению премьер-министра без утверждения их парламентом, имеет право распускать Национальное собрание, может принимать, согласно статье 16-й конституции 1958 г., «меры, которые диктуются обстоятельствами». С января 1959 г. президент — Ш. де Голль.

Парламент состоит из двух палат: Национального собрания (480 депутатов, в т. ч. 465 — от метрополии, избираются населением на 5 лет по антидемократической мажоритарной системе в два тура) и Сената (267 сенаторов, в т. ч. 255 от метрополии, избираются коллегией выборщиков на 9 лет с обновлением 1/3 состава каждые 3 года). Избранное в ноябре 1958 г. Национальное собрание имело в июле 1962 г. следующий партий-

ный состав: Французская коммунистическая партия (ФКП) — 10 мандатов (при полученных на выборах 3,9 млн. голосов), Французская социалистическая партия (СФИО) — 45, Союз в защиту новой республики (ЮНР) — 177 (хотя и получил на выборах только 3,6 млн. голосов), группа «Демократическое согласие» — 36, Национальный центр независимых и крестьян социального единства (ИПАС) — 120, Народно-республиканское движение (МРП) — 57, прочие — 35. В Сенате, избранном в апреле 1959 г.: коммунистов — 14, социалистов — 51, членов ЮНР — 41, членов ИПАС — 72, членов МРП — 28, членов группы «Левое демократическое объединение» — 54. Премьер-министр — Ж. Помпиду (с апреля 1962 г., беспартийный); до этого был М. Дебре (ЮНР). Министр иностранных дел — М. Кув де Мюрвиль (с 1958 г., беспартийный).

Политические партии. Французская коммунистическая партия (ФКП). Основана в 1920 г. Св. 400 тыс. членов (1961 г.). Ген. секретарь — М. Торез. Центральный орган — газета «Юманите». Французская социалистическая партия (Section Française de l'Internationale ouvrière, СФИО). Основана в 1905 г. Ок. 60 тыс. членов (1961 г.). Входит в Социалистический интернационал. Ген. секретарь — Ги Молле. Центральный орган — газета «Попюлер де Пари». Демократическое объединение. Эта партия, призванная заменить партию радикалов, создана в июле 1962 г. парламентариями, которые принадлежат в Сенате к группе «Левое демократическое объединение», а в Национальном собрании — к группе «Демократическое согласие». Народно-республиканское движение (Mouvement Republicain Populaire, МРП). Организационно оформилась в 1944 г. Ок. 50 тыс. членов. Председатель — А. Коллен, ген. секретарь — П. Симонне. Орган — газета «Форс увель». Национальный центр независимых и крестьян социального действия (Centre national des Independants et Paysans d'Action Sociale, ИПАС). Почетный председатель — А. Пине. Орган — газета «Франс эндепандант». Союз в защиту новой республики (Union pour la Nouvelle République, ЮНР). Основана в 1958 г. как близкая к де Голлю правящая партия. Ок. 50 тыс. членов. Ген. секретарь — Л. Тернуар (с 1962 г.; до этого был Р. Дюссо), др. лидеры — М. Дебре, Ж. Шабан-Дельмас. Объединенная социалистическая партия (ОСП). Основана в 1958 г. Ген. секретарь — Э. Дебре. Ок. 18 тыс. членов. Партийный орган — газета «Трибюн дю сосьялисм». К ОСП примыкает еженедельник «Франс Обсерватэр».

Профессиональные союзы. Три основных профсоюзных центра трудящихся Франции: Всеобщая конфедерация трудящихся (ВКТ). Основана в 1895 г. Объединяет св. 1722 тыс. трудящихся (1961 г.). Ген. секретарь — Б. Фрашон. Печатный орган — газета «Ви увриер». Входит в ВФП. «Форс увриер». Основана в 1948 г. в результате раскола профдвижения. Ок. 200 тыс. членов (1960 г.). Связана со СФИО. Входит в МКСП. Ген. секретарь — Р. Ботро. Орган — газета «Форс увриер». Французская конфедерация христианских профсоюзов (ФКХП). Основана в 1919 г. Входит в МКХП. Ок. 450 тыс. членов (1960 г.). Председатель — Ж. Левар. Орган — еженедельник «Синдикалисм».

Экономика. Экономическое развитие Франции в 1961 г. существенно замедлилось по сравнению с 1960 г. Валовой национальный продукт (в неизменных ценах) вырос лишь на 4,5% (в 1960 г. — на 6,3%). Впервые за последние годы затруднения коснулись таких ключевых отраслей индустрии, как черная металлургия, автомобилестроение, химическая промышленность.

Вместе с тем в ряде новейших, высокомонополизированных отраслей (радиоэлектроника, атомная, синтетическая химия) темпы развития были по-прежнему очень высокими. Капиталовложения в 1961 г. выросли гл. обр. в частном секторе (на 12%); в подавляющем большинстве случаев они осуществлялись крупными компаниями.

Промышленность. Объем промышленного производства в 1961 г. увеличился на 5,3% (в 1960 г. — на 9%). На долю Франции в 1961 г. приходилось 5,2% мирового капиталистического промышленного производства.

Производство важнейших видов промышленной продукции

Виды продукции	Единица измерения	1959 г.	1960 г.	1961 г.
Электроэнергия	млрд. квт-ч	64,6	69,0	66,6
В т. ч. на ГЭС	"	32,5	38,0	33,7
Каменный уголь	млн. т	57,6	55,0	47,9
Бурий уголь	"	2,1	2,2	2,6
Нефть	"	1,6	1,9	2,1
Природный газ	млрд. м ³	2,7	4,3	6,0
Железная руда	млн. т	61,6	67,7	61,1
Бокситы	"	1,8	2,0	2,1
Чугун	"	12,5	14,1	13,3
Сталь	"	15,2	17,3	16,1
Медь	тыс. т	31	30	27
Свинец	"	94	72	89,2
Цинк	"	147	151	198
Алюминий	"	173	235	279
Пластмассы	"	260	340	...
Азотные удобрения (содержание N)	"	535	582	702
Калийные соли (K ₂ O)	"	1404	1732	1752
Серная кислота	"	1827	1982	2150
Суперфосфат	"	1176	1224	1308
Цемент	млн. т	14,0	15,0	15,7
Торговые суда (спуск на воду)	тыс. рег. т	409	610	...
Автомобили	тыс. шт.	1283	1369	1027
Тракторы	"	80	65	69,2
Хл.-бум. ткани	тыс. т	215	233,5	230,4
Шерстяные ткани	"	69	67	68
Синтетические и искусственные волокна	"	110	145	178

Продолжался кризис в угольной промышленности. В 1961 г. Франция ввезла 16,5 млн. т угля (в 1960 г. — 15,9 млн. т), в т. ч. 11 млн. т из ФРГ. Производство электроэнергии увеличилось на теплоэлектростанциях (в 1961 г. производство на ТЭС выросло на 20% по сравнению с 1960 г., на ГЭС — заметно уменьшилось). В конце 1961 г. вступила в строй 1-я очередь (50 тыс. квт) первой крупной французской атомной электростанции в Авуане (близ Нанта). Продолжалось строительство завода по разделению изотопов (в Пьерла-те), металлургического комбината полного цикла в районе Дюнкерка. Наиболее высокими темпами развивалось алюминиевое производство. В 1961 г. была пущена в эксплуатацию 3-я очередь завода в Ноге, продолжались строительные работы на заводе в Лан-мезане и др. К концу 1961 г. производственные мощности алюминиевой промышленности превысили 300 тыс. т в год. Общий объем производства в автомобилестроении сократился по сравнению с 1960 г. на 12%, гл. обр. из-за резкого уменьшения экспорта. В результате особенно большого сокращения производства на заводах «Рено» изменялось соотношение между главными автомобильными трестами Франции: в 1961 г. на заводах «Рено» было произведено 32,1% всех выпущенных во Франции автомашин (в 1960 г. — 43,3%), «СИМКА» — 23% (19%), «Ситройен» — 22,7% (18,8%), «Пежо» — 20% (15%). На 10% возрос объем производства в электротехнической промышленности,

причем продукция радиоэлектроники увеличилась примерно в 1,5 раза. Было произведено 1 млн. т серы на базе природного газа (в 1960 г. — 790 тыс. т). 1 января 1962 г. закончилось создание крупнейшей химической монополии Франции «Пешине — Сен-Гобен».

Сельское хозяйство. В 1961 г. правительство проводило политику дальнейшего усиления капиталистической концентрации с.-х. производства. В проекте 4-го плана модернизации и оснащения с. х-ва устанавливаются минимальные размеры «рентабельных» хозяйств (для производства молока — ферма, имеющая 40 коров, для производства пшеницы — хозяйство в 40 га и т. д.).

Площади и сбор основных сельскохозяйственных культур

Культуры	Площадь (тыс. га)			Сбор (тыс. т)		
	1959 г.	1960 г.	1961 г.	1959 г.	1960 г.	1961 г.
Пшеница	4 439	4 359	3 934	11 544	10 882	9 360
Ячмень	1 988	2 091	2 252	4 931	5 698	5 170
Овес	1 503	1 444	1 445	2 814	2 767	2 608
Кукуруза	704	815	810	1 824	2 612	2 400
Рожь	328	302	263	469	440	356
Рис	33	32	35	132	103	130
Картофель	970	888	870	12 903	15 082	14 000
Свекла сахарная	354	341	.. .	12 885	8 600	.. .
Табак	28	27	26	61	48	52
Виноград	1 500	1490	.. .	8 901	8998	.. .

В 1961 г. доля животноводства в общей стоимости продукции увеличилась до 63,5% (в 1960 г. — 62,5%). Стоимостная структура сельскохозяйственного производства по данным 1960—61 гг. была следующей (в%): мясо — 33,0, молоко — 20,0, продукция птицеводства — 10,5, зерновые — 8,5, вино — 8,0, овощи — 6,5, сахарная свекла — 3,0, фрукты — 2,5, картофель — 2,0, другие продукты — 6,0.

Поголовье скота (на 1 октября 1960 г., млн. голов): крупный рогатый скот — 19,4, овцы — 9,0, козы — 1,1, свиньи — 8,5. Надой молока в 1959 г. — 19,1 млн. т. Производство мяса в 1960 г. (тыс. т): всего 2780, в т. ч. говядина — 1485, свинина — 1160, баранина — 135. Парк с.-х. тракторов в конце 1961 г. составил 720 тыс. шт.

Транспорт. Протяженность ж. д. общего пользования (1961 г.) — 38,8 тыс. км, в т. ч. 6,5 тыс. км (16,7%) электрифицировано. Тоннаж торгового флота (суда св. 100 бр. рег. т, на июль 1961 г.) — 5,1 млн. бр. рег. т. В составе автопарка (январь 1961 г.) — 5,6 млн. легковых автомобилей.

Внешняя торговля. Внешнеторговый оборот с зарубежными странами (кроме зоны франка) увеличился в 1961 г. по сравнению с 1960 г. по экспорту — на 11%, по импорту — на 7%. Удельный вес стран ЕЭС во французском экспорте возрос до 46%. Экспорт

Географическое направление внешней торговли (в % к итогу)

Страны	Экспорт		Импорт	
	1960 г.	1961 г.	1960 г.	1961 г.
Страны зоны франка	30,0	26,1	22,7	22,2
В т. ч. Алжир	16,0	14,0	8,2	11,8
ФРГ	13,0	20,1	16,0	22,2
США	6,0	8,0	12,0	14,7
Великобритания	5,0	7,0	3,3	6,0
Бельгия — Люксембург	7,4	11,0	6,0	8,0
Италия	5,8	9,0	4,0	6,0
Нидерланды	2,6	4,3	3,7	5,0
Швейцария	4,5	7,0	2,0	2,9
Социалистические страны
В т. ч. СССР	1,6	2,0	1,5	1,4

в страны зоны франка сократился на 8% (прежде всего за счет Алжира), импорт из этих стран вырос на 5%. Общий импорт в 1961 г. составил 32,96 млрд. франков, экспорт — 35,64 млрд. франков.

Финансы. Денежная единица — франк. По курсу Госбанка СССР на 1 июля 1962 г. 100 французских франков = 18,37 руб. Золотые и валютные резервы Франции на конец ноября 1961 г. достигли 2886 млн. долл. (на 1 января 1961 г. — 2070 млн. долл.). Внешняя задолженность сократилась с 2143 млн. долл. (конец ноября 1960 г.) до 1756 млн. долл. (конец ноября 1961 г.). Состояние внутренних финансов продолжало оставаться весьма напряженным. Бюджет 1961 г. был сведен с дефицитом в 6,85 млрд. франков. На 1962 г. предусмотрен дефицит в 6,87 млрд. франков. Главной причиной дефицитности бюджета, несмотря на рост налогов, в 1961 г., как и в предшествующие годы, являлись огромные размеры военных расходов, прежде всего на продолжавшуюся колониальную войну в Алжире.

Г. Черников.

Важнейшие события. В течение 1961 г. обстановка во Франции была исключительно сложной и напряженной. Наиболее остро стоял алжирский вопрос, от урегулирования которого практически зависела судьба Пятой республики. Нерешенность алжирского вопроса вызывала в самых различных слоях населения обострение недовольства политикой правительства де Голля — Дебре и тем самым ослабление его социальной опоры; она способствовала размежеванию политических сил и процессу консолидации антиправительственной оппозиции как слева, так и справа. Вынужденное в этих условиях лавировать, французское правительство провело в январе референдум по законопроекту, представленному президентом республики и касавшемуся «самоопределения алжирского населения, а также организации государственной власти в Алжире вплоть до самоопределения» (законопроект предусматривал создание в Алжире некоего подобия «органов исполнительной и законодательной власти» из числа отобранных французскими колониальными властями европейских и арабских жителей Алжира, с очевидной целью противопоставить эти органы Временному правительству Алжирской Республики). Таким образом, делалась попытка, смешав два противоположных понятия — принцип самоопределения алжирского народа и создание в Алжире зависимой от Франции администрации, — добиться от подавляющего большинства населения Франции, стремящегося к прекращению алжирской войны, одобрения неокOLONиалистской политики правительства Дебре и тем самым поддержки режима Пятой республики в целом. Однако этот маневр был разоблачен подлинными сторонниками мирного и справедливого урегулирования в Алжире. В своем воззвании к народу накануне референдума ФКП заявила, что единственно правильным путем решения алжирской проблемы являются переговоры о мире с ВПАР. Ряд политических партий и общественных организаций (ОСП, радикалы, ВКТ и др.) также призвали сказать «нет» правительственной политике, ведущей лишь к затягиванию колониальной войны в Алжире. За отрицательный ответ выступили также крайне правые элементы, ультраколониалисты, исходившие из своих, реакционных позиций. На состоявшемся 8 января референдуме за правительственный проект решения алжирского вопроса голосовало лишь 55,9% зарегистрированных избирателей; около 5 млн. человек ответило «нет». По сравнению с первым референдумом Пятой республики (в 1958 г., о проекте деголлевской конституции), авторитарный режим и его правительство потеряли не менее 2,5 млн. голосов. Еще менее благоприятными были для французских правящих кругов итоги референдума в Алжире (6—8 ян-

варя), где, несмотря на террор и запугивания, около 40% зарегистрированных избирателей бойкотировали голосование и где во время кровавых событий 11 января арабское население г. Алжира героически продемонстрировало свою солидарность с ВПАР. Вслед за референдумом правительство Дебре предприняло зондаж с целью возобновить прерванный после срыва французской стороной переговоров в Мелене (25—29 июня 1960 г.) контакт с ВПАР. В середине февраля французские эмиссары Помпиду и де Лёс тайно встречались в Швейцарии с представителями ВПАР для выяснения условий дальнейших франко-алжирских официальных переговоров; в коммюнике относительно встречи де Голля с президентом Туниса Бургибой в Рамбуйе (27 февраля) говорилось, что оба президента надеются на «позитивную и быструю эволюцию алжирской проблемы». В результате договоренности, достигнутой с ВПАР в середине марта, франко-алжирские переговоры были назначены на 7 апреля, но они неоднократно откладывались из-за событий во Франции, где стремившиеся не допустить этих переговоров ультраколониалисты начали кампанию покушений при помощи самодельных пластических бомб. Жертвой их террора стал, в частности, мэр города Эвиана (где должны были открыться франко-алжирские переговоры) социалист Камиль Блан (31 марта). При попустительстве властей в Испанию бежали генерал Салан и осужденные на разные сроки заключения «активисты» алжирского путча 24 января 1960 г. Лагайярд, Ортиз, Сюзини, Аргу, Лашеруа и др.; создав в Мадриде руководящий центр всех «ультра», они стали готовить очередной фашистский мятеж. 22 апреля в Алжире вспыхнул новый, третий по счету путч ультраколониалистов и военщины под руководством отставных генералов Шаля, Жуо, Зеллера и прибывшего из Испании Салана. Во время мятежа на политическую арену выступила т. н. «организация секретной армии» (ОАС) — конспиративная группа ультраколониалистов и офицеров-террористов, созданная в феврале 1961 г. и очень быстро превратившаяся в откровенно фашистскую организацию. Она пыталась захватить власть в Алжире. Как сообщалось в печати, накануне путча в Мадриде состоялось совещание заговорщиков вместе с агентами Центрального разведывательного управления США. Антиреспубликанский заговор был сорван благодаря энергичным действиям сплотившихся перед лицом фашистской угрозы демократических сил, возглавляемых ФКП. Объединенные выступления трудящихся состоялись уже на второй день после начала путча. Проходившая 24 апреля всеобщая забастовка, охватившая свыше 12 млн. трудящихся, не только нанесла серьезнейший удар по фашистским заговорщикам, но и содействовала усилению стремления к единству действий и росту политической сознательности масс в борьбе за удовлетворение их социальных требований. Значительную роль в ликвидации мятежа сыграли рядовые солдаты последних призывов и республикански настроенная часть офицерства.

Провал апрельского путча не привел к разгрому подготовивших его сил реакции. Президент в соответствии со статьей 16-й конституции 1958 г. взял на себя чрезвычайные полномочия (23 апреля), что еще более усилило антидемократический характер власти. Не были арестованы Салан и другие главарь путчистов, которые безнаказанно скрывались, разъезжая по городам Алжира и даже Франции. За исключением приговоренных к 15 годам заключения Шаля и Зеллера, активные участники мятежа были военным трибуналом либо оправданы, либо осуждены условно. Введенное де Голлем чрезвычайное положение использовалось главным образом против левых кругов французской прогрессивной общественности, которых лишали и

без того урезанных демократических свобод: запрещались собрания, митинги и демонстрации (в частности, была запрещена традиционная демонстрация в день взятия Бастилии — 14 июля), конфисковались левые оппозиционные газеты и журналы и т. д. А в это же время банды подпольной ОАС после серии «предупредительных» взрывов и политических убийств в Алжире безнаказанно перенесли свою террористическую деятельность в Париж и др. французские города (8 сентября при довольно неясных обстоятельствах было совершено покушение на де Голля). Под давлением все более энергичных и массовых требований французской общественности прекратить войну в Алжире и урегулировать алжирский вопрос правительство Дебре пошло на переговоры с ВПАР. 20 мая — 13 июня в Эвиане проходили франко-алжирские переговоры, которые были прерваны вследствие настойчивых попыток французской стороны навязать свои условия. 20—28 июля франко-алжирские переговоры возобновились в Люгрене, но были отложены на неопределенный срок. На их ходе отрицательно сказалась начавшаяся 20 июля французская агрессия против Туниса в районе военно-морской базы Бизерта (см. статьи А л ж и р и Т у н и с). В ряде своих публичных выступлений президент де Голль подчеркивал, что в случае непринятия ВПАР французских условий «ассоциации Алжира с Францией» внутри Алжира будет произведено перемещение арабских и европейских жителей, и Алжир может быть разделен на два государства.

Борьба против войны в Алжире и угрозы фашизма сочеталась с массовыми выступлениями трудящихся против реакционной политики правительства, которое приняло ряд мер по перестройке французской экономики с целью обеспечить крупным французским монополиям условия для участия в конкурентной борьбе в рамках «общего рынка». Разрекламированный правительством и продегалловской партией ЮНР лозунг превращения 1961 г. в год социальных преобразований под знаком «ассоциации труда и капитала» потерпел крах, т. к. рост стоимости жизни стал значительно обгонять проведенное в некоторых отраслях промышленности частичное повышение заработной платы. Число зарегистрированных только в первом полугодии забастовок превзошло количество забастовок за весь предыдущий год. Одной из наиболее крупных была 24-часовая забастовка около 1 млн. государственных служащих, требовавших повышения заработной платы (14 марта). Волну протестов вызвали массовые увольнения рабочих на заводах «Рено» и предприятиях «Фив — Лилль», попытки закрыть каменноугольные шахты в Декавиле и т. д. Во французской деревне усилились выступления против отмены правительством системы индексирования (увеличения закупочных цен на сельскохозяйственные продукты в случае вздорожания промышленных товаров) и курса правительства на ликвидацию в ближайшее десятилетие около 800 тыс. мелких и средних крестьянских дворов с целью приспособления сельского хозяйства Франции к условиям реорганизуемого «общего рынка». Крестьянские волнения охватили районы Северо-Запада, Центра и Юга Франции. Наиболее крупные волнения происходили в июне в Бретани.

Несмотря на назначение «светского» деятеля Люсьена Пея министром национального просвещения (20 февраля) не была урегулирована и такая жгучая проблема, как вопрос о проведенной правительством реакционной реформе, подчиняющей школы влиянию католической церкви. Ввиду общего обострения внутривнутриполитических противоречий 24 августа была произведена частичная реорганизация кабинета Дебре, причем министром земледелия был назначен сенатор-ра-

дикал Пизани, связанный с крупными сельскохозяйственными объединениями.

Тупик в алжирском вопросе и неспособность режима Пятой республики решить наиболее острые вопросы в области внутренней политики способствовали поляризации политических сил в стране и возникновению оппозиции в парламенте, где даже среди представителей правых партий росло недовольство авторитарным характером деголлевской власти, ущемлявшей и без того скудные права парламента. Это недовольство приняло столь резкий характер, что даже лидер проправительственной партии ЮНР Шабан-Дельмас был вынужден как председатель Национального собрания пожаловаться в июле на «плохие отношения» между правительством и парламентом, в частности, на нарушения правительством парламентского регламента. Он высказался за отмену чрезвычайного положения, подчеркнув, что Национальное собрание желает скорейшего восстановления своих прав и обеспечения нормальных условий для своей работы. В середине сентября внеочередная сессия Национального собрания получила возможность рассмотреть т. н. «крестьянский вопрос». Разрешив парламентские дебаты об аграрной политике, правительство, однако, запретило Национальному собранию принимать законодательные решения по этому назревшему вопросу. В связи с таким вопиющим нарушением прав парламента депутаты-социалисты внесли резолюцию недоверия кабинету Дебре и осуждения политики де Голля как антидемократической и антипарламентской в связи с злоупотреблением президентом статьей 16-й конституции. Поскольку было ясно, что предложение СФИО соберет большинство голосов, Шабан-Дельмас заявил на заседании 19 сентября, что ни он лично, как председатель Национального собрания, ни бюро Национального собрания будто бы неправомочно решать этот вопрос, и рекомендовал проконсультироваться с Конституционным советом Франции. После объявленного Шабан-Дельмасом перерыва в зале заседаний собрались лишь 89 депутатов от ЮНР, а остальные $\frac{3}{4}$ депутатов устроили бойкот Шабан-Дельмасу, что было беспрецедентным случаем в парламентской жизни Франции после 1958 г. Рискую оказаться в изоляции даже по отношению к большинству буржуазных партий, де Голль сообщил 20 сентября о своем решении прекратить с 30 сентября применение им статьи 16-й.

В конце 1961 г. резко расширились террористические выступления бандитов из ОАС, которая под руководством Салана объединила алжирских «ультра» и военно-шовинистические элементы и установила связь с фашистскими организациями Испании, Бельгии, ФРГ, Италии. Всего в течение года оасовцы совершили свыше 400 крупных террористических актов против политических и общественных деятелей, известных своими прогрессивными взглядами и высказываниями в пользу мирного урегулирования в Алжире. Целью этой бандитской деятельности было деморализовать население и сломить волю масс к борьбе в случае организации нового военно-фашистского путча. Несмотря на то, что некоторые террористы были разоблачены и арестованы, ОАС была объявлена вне закона лишь 6 декабря и фактически никаких эффективных мер для пресечения ее деятельности со стороны правительства принято не было. Более того, на проходившем в Париже 16 ноября с разрешения властей сборище т. н. «Венсенского комитета» (Бидо, Дид, Ле Пен и др.) политические представители «ультра» демонстративно восхваляли Салана и ОАС. В то же время правительство приняло дискриминационные меры против проживающих в Париже и прилегающем районе алжирцев и власти учинили кровавую расправу над 20-тысячной демонстрацией алжирцев (17—18 октября), состояв-

шейся в знак протеста против этих мер, что вызвало возмущение ряда французских партий и общественных организаций. Зверскому избиению со стороны полиции и жандармерии подверглась манифестация членов ФКП, ОСП, ВКТ и др. организаций, состоявшаяся вопреки запрету властей в Париже 19 декабря под лозунгами «Оасовцы — убийцы!» и «За мир в Алжире!».

Большим событием в политической жизни страны явился проходивший 11—14 мая в Сен-Дени XVI съезд ФКП. Съезд подтвердил правильность данной на предыдущем XV съезде ФКП (июнь 1959 г.) оценки режима Пятой республики как концентрированного выражения власти крупных монополий, дал марксистский анализ развития событий в стране, выдвинул программу восстановления и обновления французской демократии, мобилизовал членов ФКП на дальнейшую борьбу за мир в Алжире, против угрозы фашизма. Пленум ЦК ФКП, состоявшийся 25—27 ноября в Иври, после широкого обсуждения единодушно одобрил решения XXII съезда КПСС и позицию делегации ФКП на съезде.

Внешняя политика. Несмотря на провозглашенную руководителями Пятой республики политику «величия Франции», позиция французского правительства в 1961 г. по кардинальным международным вопросам свидетельствовала о его зависимости от агрессивной коалиции НАТО. Испытания французского ядерного оружия в Сахаре (апрель 1961 г.), рассчитанные главным образом на то, чтобы увеличить влияние Франции внутри НАТО, не произвели особого впечатления на США и др. партнеров Франции по НАТО и лишь усилили антифранцузские настроения в странах Африки. Франко-американские разногласия в вопросах общего руководства НАТО остались открытыми и после переговоров де Голля с Кеннеди во время визита президента США в Париж (31 мая — 2 июня). Тем не менее в июне французское правительство пошло на серьезную уступку США, дав согласие на размещение во Франции американских ракетных баз и складов атомного оружия. Вскоре после этого соглашения соединения американской авиации стали возвращаться на военные базы НАТО во Франции. 27 июля между США и Францией было подписано соглашение «О сотрудничестве в использовании атомной энергии в целях взаимной обороны». В Заявлении Советского правительства от 27 ноября относительно возобновления переговоров о прекращении испытания ядерного оружия указывалось, что настало время привлечь к таким переговорам Францию, однако французское правительство по существу отказалось принять в них участие и подписать соглашение о прекращении испытаний. Между тем именно Франция, при молчаливом одобрении своих союзников, взрывала ядерные бомбы и отрабатывала это оружие, усиливая военный потенциал блока НАТО в момент, когда в Женеве шли советско-американо-английские переговоры о прекращении испытаний ядерного оружия.

Отнюдь не в сторону усиления позиций Франции развивались и франко-западногерманские отношения. Стремясь за счет обострения международной обстановки отвлечь внимание французской общественности от алжирской проблемы и внутривнутриполитических вопросов, французское правительство с самого начала заняло отрицательную, более негативную, чем Англия и даже США, позицию в отношении миролюбивых предложений Советского правительства о германском мирном договоре и нормализации на этой основе положения в Западном Берлине. Французские руководители высказывались за «максимальную твердость» по отношению к СССР и, возражая против каких-либо переговоров с Советским правительством по германскому вопросу, допускали выпады против советской внешней политики. При этом они исходили из того, что нерешен-

ность германского вопроса заставит правящие круги Западной Германии поддержать французские планы создания военно-политического блока стран континентальной Европы на базе существующего «общего рынка». Вопрос о характере и структуре такого континентального блока обсуждался во время очередной встречи де Голля и Аденауэра на совещании глав правительств шести стран «общего рынка» в Париже (9—11 февраля), на переговорах Аденауэр — де Голль в Бонне (20—21 мая), во время визита президента ФРГ Любке в Париж (21—22 июня) и второго совещания глав правительств «шестерки» в Бад-Годесберге (18 июля), но французской дипломатии не удалось добиться одобрения со стороны ФРГ и некоторых других участников «общего рынка», выдвинутого де Голлем проекта превращения ЕЭС в политический союз, хотя позиции Франции и ФРГ значительно сблизились. Добиваясь от ФРГ уступок в вопросах «европейского сотрудничества», французские правящие круги заняли настолько непримиримую позицию в германском вопросе, что во время встречи с де Голлем в Париже (9 декабря) Аденауэр якобы даже убеждал французского президента согласиться на «ограниченные переговоры» с СССР по берлинскому вопросу. Тем не менее на совещании министров иностранных дел западных держав (11—12 декабря) была достигнута договоренность о возобновлении контактов в Москве, без участия Франции, с целью выяснения возможной основы для переговоров с Советским правительством, и, таким образом, к началу 1962 г. Франция оказалась в состоянии известной изоляции в германском вопросе.

Стремление правящих кругов Франции к сотрудничеству с ФРГ объяснялось также и тем, что, опасаясь усиления торговой конкуренции со стороны стран ЕЭС, английское правительство стало предпринимать шаги, направленные к вступлению Англии в состав ЕЭС. Вопрос об участии Англии в «общем рынке», а также выработка общей позиции в колониальных проблемах, в частности в связи с событиями в Конго, занимали главное место в переговорах между де Голлем с английским премьер-министром Макмилланом в Рамбуйе (27—29 января) и в резиденции Макмиллана в Бёрч-Гров (24—26 ноября). Во время переговоров стран ЕЭС в Брюсселе на уровне экспертов (8 ноября) и министров иностранных дел (18 декабря) французским правящим кругам удалось, опираясь на поддержку ФРГ, добиться довольно выгодных для французских монополий и особенно для крупных сельскохозяйственных объединений условий принятия Англии в «общий рынок». Французская дипломатия стремилась активизировать связи с Грецией, Бельгией, Израилем, Ираном. Дебре и Кув де Мюрвиль совершили поездку в Афины (7—9 июля). В течение 1961 г. Францию посетили с официальными визитами король Бельгии Бодуэн (24—27 мая), премьер-министр Израиля Бен-Гурион (8 июня), шах Ирана Мохаммед Реза Пехлеви (11—14 октября).

Большое внимание французское правительство уделяло задаче сохранения своего политического и экономического влияния в ставших в 1960 г. независимыми африканских странах т. н. «Браззавильской группы». Под давлением Франции страны «Браззавильской группы» заняли профранцузскую позицию при обсуждении алжирского вопроса на 16-й сессии Генеральной Ассамблеи ООН (декабрь 1961 г.), рекомендовавшей французскому правительству и ВПАР возобновить переговоры о мире. Французское правительство бойкотировало заседание Совета Безопасности (21 июля), на котором рассматривалась жалоба Туниса в связи с французской агрессией в районе Бизерты, и в ходе последующих двухсторонних переговоров с тунисским правительством затягивало решение вопроса об эва-

куации французских войск из Бизерты. Франция также была осуждена на заседании Генеральной Ассамблеи 15 ноября в связи с голодовкой Бен-Белла и других членов ВПАР, находящихся в заключении во Франции; в результате французское правительство было вынуждено предоставить алжирским лидерам статут политических заключенных. Солидаризируясь с бельгийскими и английскими колонизаторами, французские правящие круги вмешивались во внутренние дела Республики Конго со столицей в Леопольдвиле, разрешив французским офицерам выехать в Катангу для оказания военной помощи марионетке западных монополий Чомбе.

Ввиду политики французских правящих кругов советско-французские политические отношения в 1961 г. заметно ухудшились. 9 февраля советский самолет, на котором председатель Президиума Верховного Совета СССР Л. И. Брежнев следовал с государственным визитом в Марокко и Гвинею, подвергся над открытым морем, у берегов Алжира, провокационному обстрелу со стороны французского военного самолета. Объединение предпринимателей авиационной промышленности Франции аннулировало приглашение, которое оно направило майору Ю. Гагарину с просьбой присутствовать 31 мая на «Дне космоса», проводившемся в связи с авиационной выставкой на аэродроме Ле-Бурже. Французское правительство отказало в визах делегации КПСС на XVI съезд ФКП.

Вместе с тем советско-французские экономические и культурные связи продолжали развиваться; главным событием в этой области были национальные выставки: французская — в Москве (15 августа — 15 сентября) и советская — в Париже (4 сентября — 3 октября).

В. Петров.

Культурная жизнь. Литература. Литературный сезон 1960—61 гг. начался грандиозным скандалом. Гонкуровская академия присудила в 1960 г. свою премию, первую по значению во Франции, румынскому беженцу, некоему В. Хория, укрывавшемуся под крылышком то Перона, то Франко, за его произведение «Бог родился в изгнании». Этот псевдоисторический роман, написанный тяжелым и неуклюжим языком, с рядом грубых, дезориентирующих читателя, хронологических ошибок, с многочисленными пророчествами, выдуманными с целью дать читателю несколько религиозных наставлений, рассказывает об изгнании Овидия, в котором автор, как он скромно уверяет, узнает самого себя. Роман этот и правыми и левыми критиками единогласно был признан отвратительным. И вот, не успели его премировать, вопреки отзывам литературных критиков (и здравому смыслу), как «Юманите» раскрыла и сделала достоянием общественности прошлое Хория — бывшего румынского нациста. Французская пресса единодушно выразила свое негодование, и ни один голос не раздался в оправдание членов жюри или в защиту «лауреата». Хория в конце концов был вынужден отказаться от премии. Остальные премии 1960 г. были присуждены за произведения, авторы которых не были гениальными и не обещали ими быть, но все же были честными людьми. Премия Фемина досталась Луизе Беллок за «Дверь вновь захлопнулась» — достойный уважения, хотя и посредственный роман, рассказывающий о вырождении буржуазной семьи из Бордо, премия Ренодо — Альфреду Керну за «Непрочное счастье», многословный роман, главный герой которого — художник-абстракционист; реалистические достоинства романа ограничены и спорны. Премия Медичи выпала на долю Анри Тома. Его «Джон Перкинс» рассказывает о чувстве скуки, испытываемом одним американцем в скучной Америке, которую автор, хотя и неполно, но довольно верно анализирует. Межсоюзная премия была поделена между Анри Мюллером, автором «Клема», романа о мошеннических проделках мелкого служащего, который сам признается в своей вине, и Жаном Портель, написавшим полуэкзотическую, полуфилософскую сказку «Жаниция» об ацтеках. Некоторые черты, характеризующие современную литературу в целом, ирреализм, например, присущи многим из этих произведений. Общественные отношения и в особенности денежные проблемы чаще всего рассматриваются в них совершенно оторванно от действительности и лишены поэтому какого-либо правдоподобия. Ирреалистичность событий влечет за собой углубление формализма; волна интеллектуализма захлестывает современный роман, театр и особенно кино, она скрывает от глаз реальную нечистоту «чистой» литературы.

Из изданных в 1961 г. книг, относящихся к направлению «новый роман», самой интересной является, несомненно,

«Дорога во Фландрию» Клода Симона. Новизна выражения и приемов анализа действительности — не единственные ее достоинства; в ней и война описана правдиво и взволнованно. В произведении Клода Мориака «Маркиза вышла в пять часов» вновь чувствуются и ум, и удовольствие, которое испытывает автор при комбинации и переплетении мыслей и диалогов, как и в «Обеде в городе». Филипп Соллерс, также примкнувший к направлению «новый роман», опубликовал «Парк» — довольно серую и скучную книгу. В том же году вышла антология «Эльза Триоле, избранная Арагоном». Роже Гароди в книге «Путь Арагона» сделал первый марксистский анализ творчества поэта. Александр Арну написал «Визит к Матусалему», романизированный очерк, посвященный понятию о времени. Эрве Базен создал свою лучшую вещь «Во имя сына», роман о бескорыстной любви. Роман Франсуазы Саган «Чудесные облака» с любой точки зрения слабее ее более ранних книг. «Последний сезон» Пьера Эмманюэля Клансье, заканчивающий серию его романов, — грубо набросанная фреска с каким-то примиренческим, уводящим от правды концом. В целом же серия Клансье «Черный хлеб» остается прекрасной картиной, правдиво изображающей народ в конце прошлого и начале нашего столетия. Алжирец Малек Хаддид опубликовал написанный на французском языке роман «Цветочная набережная больше не отвечает», искренность которого волнует, но неотступно присутствующий лиризм и пессимистический конец разочаровывают.

Источники вдохновения различны. Писательницу-хроникера Николь Ведрес на создание «Отсутствующих абонентов» вдохновил Париж, Пьера Ноден на роман «Плохие дороги» — спорт. Пьер Декс, побуждаемый исторической критикой, создал «Клеопатру»; Пьер Гаскар, которого, как и многих французских, мучит германская проблема, написал роман «Беглец»; Движение Сопротивления и борьба за мир дали Пьеру Гамарра тему для его нового романа «Жена Симона». Тема войны вдохновляет многих авторов. Роже Икор, чьи произведения довольно хорошо передают идеологию социал-демократов, утопическую и бессильную, создал «Рокот войны», произведение, в котором он стремится поддерживать в равновесии чашу весов между алжирскими патриотами и французскими войсками. Ив Жибо написал «Война есть война», книгу, изобилующую литературными достоинствами, но абсолютно не актуальную с ее слишком глубоко запрятанным антимилитаризмом. Лучшей книгой этой тематики является «Везувий» Эмманюэля Роблеса, произведение антивоенное и антифашистское. И все же наиболее значительная книга 1961 г. — это роман «Сильва» Вернора. Такие положительные качества Вернора, как легкая ирония, глубокая любовь к людям, постоянная забота об их достоинстве, страстные поиски истины, еще ярче выступают на передний план благодаря восхитительно непринужденному стилю, свежей и прелестной выдумке.

В 1961 г. премия Гонкуровской академии была присуждена Жану Ко, бывшему секретарю Жана Поля Сартра за умный, хотя и несколько скучный, роман «Сострадание бога». Премия Ренодо присуждена Бордье за честную книгу «Хлеб», основная мысль которой приближается к воззрениям Мендес-Франса. Межсоюзная премия досталась на долю плечевно жалкого, но занятого романа «Тень» Жана Ферньо. Премия Фемин присуждена Анри Тома за «Высокий мыс». Исключительно благоприятные отзывы критиков получили четыре романа писателей-коммунистов. Короткий роман Владимира Познера «Поднятие занавеса» — это просто поэтический дивертисмент, который трогательно и с чувством уважения прославляет подлинную любовь, развивающуюся в феерической и благоуханной атмосфере детства. Роман Жана Пьера Шаброля «Блаженные» рисует трудную судьбу североамериканских протестантов; в этом произведении действие происходит в XVIII в., однако совершенно очевидно, что в романе ставятся актуальные проблемы сегодняшнего дня. «Засов» — роман греческого писателя Андре Кедроса, написанный на французском языке, — передает (конечно, не прямо) чувство растерянности, которое вызвали среди многих коммунистов-интеллигентов разоблачения, сделанные на XX съезде КПСС. Более значительной является «Красная площадь» Пьера Куртада (пожалуй, это наиболее содержательный роман за литературный сезон). Автор рассматривает свое прошлое сквозь призму решений XX съезда. Как бы ни были тяжелы пережитые испытания, Симон Борд — двойник автора — выходит из них победителем и рвется к свету, к будущему, в мир своей мечты.

Все же в 1961 г. французские читатели получили больше хороших иностранных книг в переводах, чем шедевров своих соотечественников. Хорошо были приняты критикой и вышли большими тиражами Моравиа, Витторини, Гойтисоло, Карел Чапек и Грэм Грин. Надо отметить возросшее тяготение к советской литературе и все увеличивающееся количество переводов с русского на французский [в 1961 г. были изданы «Живые и мертвые» К. Симонова, «Инженер Бахирев» («Битва в пути») Г. Николаевой, «Горячая голова» («Рискованный человек») Н. Тихонова, «Валя» Веры Пановой, «Балтийское небо» А. Чаковского, «Французские дневники» Ильи Эренбурга и др.]. Издание фальсифицированного перевода «Продолжения легенды» А. Кузнецова, вышедшего под названием «Счастливая Сибирь», послужило поводом к судебному процессу в Лионе, где были вскрыты некоторые методы антисоветской пропаганды.

А. Вюрмсер.

Т е а т р. В 1961 г. много шума наделала пьеса очень модного в Париже писателя Франсуа Бийеду «Отправляйся же в Торп», представляющая собой антикоммунистическую и антигуманистическую пропаганду. Открыто реакционные произведения, к тому же бесталанные, чаще всего находят приют в Комеди Франсез (страдающей от нехватки пьес со времени прихода к власти де Голля) и в Одеоне — Французском театре (вторая сцена).

Однако на французской сцене в 1961 г. прокладывало себе путь и нечто новое и значительное. В условиях, когда свобода выражать свои мысли сводилась на нет, а большей части прессы зажимали рот, лучшие представители театра старались сделать его высокой трибуной, с которой патриоты перед лицом других граждан говорят о важнейших проблемах эпохи. В этой обстановке наиболее парадоксальным являлся тот факт, что труппа, находящаяся в первых рядах борьбы, субсидировалась государством: мы имеем в виду Национальный народный театр, руководимый Жаном Виларом. За один год там были поставлены: «Антигона» Софокла, «Мир» Аристофана, «Тюркаре» Лесажа, «Саламейский алькальд» Кальдерона, «Карьера Артуро Уи» и «Добрый человек из Сезуана» Бертольда Брехта, «Красные розы для меня» Шона О'Кейси. Все эти пьесы в постановке Жана Вилара звучали очень актуально и смело затрагивали большие проблемы Франции 1961 г. Молодой постановщик Роже Планшон, руководящий очень популярным театром в промышленном пригороде Лиона (Вийёрбанне), показал парижанам ряд спектаклей, вызывавших сенсацию. В пьесе Марло «Эдуард II» Планшон хотел показать «мир, меняющий кожу», проблему насилия в истории. Наибольшей удачей труппы Планшона была пьеса Бертольда Брехта «Швейк во второй мировой войне». Она рассказывает о немецкой оккупации Праги и о мытарствах «среднего» чеха. Ярким успехом своих спектаклей Планшон во многом обязан оригинальности постановки. Стараясь привлечь в театр нового зрителя, он использует приемы, взятые из кинематографии. Известный драматург Арман Салакру достиг триумфального успеха своей пьесой «Бульвар Дюрана», рассказывающей о трагедии французского рабочего, профсоюзного деятеля, который в 1910 г. стал жертвой одной полицейской махинации фальсифицированного классового процесса, был осужден на смерть, а затем, под нажимом движения протеста, прокатившегося по всему миру, помилован перед самой казнью, уже будучи сумасшедшим и находясь в сумасшедшем доме. Это потрясающий обвинительный акт против буржуазии и, в частности, против буржуазии города Гавра, очень актуальный и на сегодняшний день. Ги Леклерк.

М у з ы к а. Лучшими моментами, пережитыми в музыкальном сезоне 1961 г., парижские любители музыки обязаны членом обществам: концертному обществу Консерватории, оркестру Паделу, концертной ассоциации Колонн и концертной ассоциации Ламурё. По воскресеньям в Париже исполнялись многие неизданные или малоизвестные произведения, а на афишах рядом с именами Бетховена, Вагнера, Моцарта и Чайковского можно было увидеть имена Хиндемита, Константа, Дютыйё, Жоливе, Мессiana, Веберна, Берга, Соге, Мило. Благодаря ежемесячным концертам общества «Музыка сегодня» парижане познакомились с произведениями Михаловичи, Саге, Ле Ру, Нига, Штокхаузена, Буле. На сцене «Опера Комик» был поставлен «Ночной полет» итальянского композитора Л. Даллапиккола — своего рода музыкальный роман по рассказу А. де Сент-Экзюпери. Во Франции выступали балетная труппа Ленинградского театра им. Кирова, С. Рихтер, Д. Ойстрах, Л. Коган, И. Стерн, Б. Джэнис, В. Клиберн и др. Ж. Лион.

К и н о. 1961 г. выявил ограниченности, слабости и в то же время некоторую ценность направления, называемого «новая волна». Возникнув в 1960 г. как резкая реакция на рутину и консерватизм старого кино, целиком зависящего от коммерческих запросов, в период, когда это кино полностью дискредитировало себя в глазах зрителей, «новая волна» оказалась, по существу, непоследовательной в своих поисках. Как единое целое она представляет собой не более чем эффектную вывеску. То немногое положительное, что скрывается за ней, состоит в основном из ярких творческих индивидуальностей. «Новая волна» противопоставила себя «старому кино», декларируя необходимость изображать будни жизни в условиях реального фона современности, а не в излюбленной «старым кино» обстановке роскошных салонов крупной буржуазии, где развешивались стереотипные любовные истории. 1960 г. закончился провалом «старых» фильмов. Значительная часть французской критики писала об искусственной психологической напряженности фильма «Истина», несмотря на талант и мастерство А. Г. Клузо, о вымышленных психологических конфликтах, на которых строится фильм «Туманная земля» М. Карне.

Вклад «новой волны» во французское киноискусство 1961 г. состоял не столько в тех фильмах, которые она с собой принесла, сколько в том, что она мешала создавать кинокартины по старинке. Портативные кинокамеры, чудеса ловкости кинооператоров, импровизация некоторых диалогов — все это казалось основными внешними признаками «новой волны». Иллюстрацией может служить фильм «Женщина — это женщина» (режиссер Жан Люк Годар) — довольно поверхностная комедия с оттенком некоторой фривольности и в то же время — немного наивная. Фильм «Щелкоперы»

(режиссер Клод Шаброль) в пародийном плане изображает жизнь молодой французской интеллигенции. Вообще жизнь молодежи из небогатой буржуазной среды — излюбленная тема «новой волны», которая показывает в основном любовные приключения и переживания этих молодых людей. Появились и более удачные картины. «Последний год в Мариенбаде» (режиссер Ален Рене) бесспорно расширил диапазон выразительных средств кино и сделал возможным со всей весомостью и тонкостью показать некоторые способности человеческого интеллекта: память, воспоминание и забвение, воображение. В фильме «Лола» (режиссер Жак Деми), по преимуществу камерном и лирическом, рассказывается очень красивая, трогательная и целомудренная любовная история на фоне поэтически переданных красот города Нанта. Фильм «Столь долгое отсутствие» (режиссер Анри Кольпи) посвящен ненаглядным следам, которые оставляет война в памяти людей. Спорный и несколько примитивный в обрисовке характеров фильм «Леон Морен, священник» (режиссер Жан Пьер Мельвиль) удачно вводит зрителя в атмосферу маленького городка, оккупированного немцами, где преследуют евреев, где борются коммунисты, где сотрудничает с врагами буржуазия. Фильм «Все золото мира» (режиссер Рене Клер) во многом разочаровывает упрощенной идеализацией сельской жизни, которая дана в сравнении с развращенностью города, — тема далеко не новая и в ней нетрудно уловить нотки весьма банальные. Режиссеру Рене Клеману удалось создать умную кинокомедию «Радости бытия», с левых позиций показывающую политическую жизнь Италии 20-х гг.

Перейдем теперь к наиболее значительным французским фильмам года. Они тем ценнее, что условия, в которых приходилось работать в 1961 г., были суровыми из-за системы цензуры, введенной в начале года. Жан Руш, этнолог по специальности, создавая кинокартину «Человеческая пирамида», предпринял психологический опыт. Перед группой молодых актеров, послушных воле режиссера, он поставил задачу: представить себя на месте африканцев и европейцев, живущих в Африке, причем, те и другие — ученики одного класса лицей в Абиджане. Актерам в общих чертах излагалась примерная ситуация и их роли, а затем они уже сами продолжали вести действие фильма так, как если бы все это происходило на самом деле. В следующем фильме «Хроника одного лета» (обзор парижской жизни в течение лета 1960 г.) Руш, рабо-

тавший в тесном контакте с социологом Эдгаром Мореном, нашел более четкую форму для воплощения этого художественного приема. Режиссер как бы брал у актеров интервью или же группа актеров вела перед кинокамерой непринужденную беседу о своих делах. Из желания создать большую драматичность в фильме были введены эпизоды, где персонаж исповедуется в состоянии тяжелого душевного кризиса, и в результате зритель выносит впечатление болезненной психологической надломленности. Вместе с тем фильм содержал ряд интересных наблюдений об отношении французских студентов к войне в Алжире, о реакциях на понижение жизненного уровня рабочих в современных капиталистических условиях, о тех травмах, которые наносит людям внешняя среда. Гораздо большей зрелостью мысли и художественной ценностью отличаются фильмы на общественно-политическую тему, созданные Крисом Маркером: об Израиле («Описание боя»), где выражена тревога в связи с появлением в Израиле некоторых молодежных организаций фашистского типа (Маркер называет это «корью в хаки») и подчеркивается, что неурегулирование вопроса об арабском населении в Израиле разъедает страну, подобно раку, и о революционной Кубе («Куба — да!»); последний фильм запрещен французской цензурой. Клод Отан-Лара, несмотря на очень большие трудности, смог поставить (в Югославии) фильм «Ты не убьешь», который широкий зритель все еще не увидел. Фильм придает отказу от военной службы идеалистическую, христианскую мотивировку. В конце фильма герой ставит под сомнение вдохновлявшие его христианские чувства и понимает, что был обманут. «Времена гетто» Фредерика Россифа — фильм, смонтированный из пленок, найденных в нацистских архивах, фотографий, обнаруженных на месте преступлений нацистов, и из рассказов чудом уцелевших очевидцев Варшавского гетто. Россиф показал со всей очевидностью — и в этом его большая заслуга — насколько трудно вообразить себе в полном объеме мрачную эпоху гетто и массовых концлагерей. К событиям этой страшной поры в истории человечества обратился режиссер Арман Гатти в фильме «Загон». Сам бывший заключенный концлагеря, Гатти особенно наглядно передал величие, на которое способен человек в борьбе против организованного и планомерно насаждаемого ужаса. Эта картина демонстрировалась в 1961 г. на международном кинофестивале в Москве, где она получила премию за режиссуру. А. Серони.

ЦЕЙЛОН

Общие сведения. Цейлон — государство в Южной Азии, расположенное на одноименном о-ве Индийского океана. Входит в состав Содружества, возглавляемого Великобританией. Площадь — 65,6 тыс. км². Население (1961 г.) — 10 030 тыс. чел., гл. обр. сингалы — 69,4% и тамилы — 23,4%; по религии 64,4% — буддисты, 19,9% — индусы (1953 г.). Столица — г. Коломбо (423 тыс. жит., 1953 г.).

Государственный строй. Глава государства — король Великобритании (в настоящее время — королева Елизавета II), представляемый назначаемым им генерал-губернатором (с 1962 г. — У. Гопаллава). Высший законодательный орган — двухпалатный парламент: верхняя палата — сенат (15 избираемых и 15 назначаемых генерал-губернатором членов), нижняя — палата представителей (с марта 1960 г. — 151 избираемых и 6 назначаемых генерал-губернатором членов). Премьер-министр с июля 1960 г. — Сиримаво Бандаранайке.

Политические партии и профессиональные союзы. Цейлонская партия свободы («Шри Ланка Фридом-парти»). Правящая партия. Создана в 1951 г. Представляет интересы сингальской национальной буржуазии. Лидер — Сиримаво Бандаранайке. Печатные органы: «Шри Ланка» (на англ. яз.) и «Сингализ» (на синг. яз.). Социалистическая партия («Нава Ланка Сама Самадж парти»). Основана в 1935 г. Лидер — Н. Перера. Печатный орган — «Сама самаджист» (на англ., синг., там. языках). Объединенный народный фронт («Махаджана Ексат Перамуна»). Реорганизован в 1960 г., объединяет сторонников Ф. Гунавардене и буддистскую организацию «Шри Ланка Дхарма Раджья». Лидер — Ф. Гунавардене. Федеральная партия («Федерал парти»). Основана в 1949 г. Выражает инте-

ресы тамильской национальной буржуазии. Лидер — Челванаягам. Печатный орган — «Сутантиран» (на там. яз.). Объединенная национальная партия («Юнайтед нэшил парти»). Основана в 1946 г. До 1956 г. и в марте — июле 1960 г. — правящая партия. Выражает интересы компрадорской буржуазии и крупных помещиков. Лидер — Д. Сенанаяке. Печатные органы: «Юнайтед нэшил парти джорнал» (на англ. яз.), «Сиярата» и «Перамуна» (на синг. яз.). Коммунистическая партия Цейлона. Основана в 1943 г. Пред. — С. А. Викремасинге, ген. секретарь — П. Кейнеман. Печатные органы: «Мавбима» (на синг. яз.), «Форвард» (на англ. яз.), «Дешабхимани» (на там. яз.).

Имеется пять профсоюзных центров. Насчитывается до 900 профсоюзных организаций.

Экономика. В сельском хозяйстве занято 56% самодеятельного населения (1953 г.). Под экспортными культурами (чай, каучуконосы и кокосовая пальма) занято до $\frac{2}{3}$ обрабатываемых земель, доля их в валовом национальном продукте в 1958 г. — 33%. Обработкой этих культур занято до 80% промышленных предприятий. В основных отраслях экономики важные позиции занимает иностранный, гл. обр. английский, капитал (свыше $\frac{1}{2}$ всех чайных посадок, св. 30% каучуковых и 5—10% кокосовых плантаций). Гос. сектор представлен рядом промышленных предприятий (цементный завод, кожевенная, бумажная, фанерная фабрики, два сахарных завода и др.), несколькими электростанциями, железными дорогами, портовым хозяйством в г. Коломбо и автобусным транспортом. Гос. капиталовложения в 1961 г. — 351 млн. руп. из 887 млн. руп. всех национальных капиталовложений.

Сельское хозяйство. Основная отрасль — земледелие. Обрабатывается 1455,2 тыс. га. Орошается

285 тыс. га (1956 г.). Характерно сочетание крупного плантационного хозяйства, ведущегося капиталистическими методами (86% площадей под чаем, 71% под каучуконосами и 32% под кокосовой пальмой в 1960 г.) и мелкого крестьянского хозяйства. В крестьянских хозяйствах возделывают рис, кокосовую пальму, чай, каучуконосы, а также просо, овощи, фрукты.

Посевные площади и сбор основных культур

Культуры	Площадь (тыс. га)		Сбор (тыс. т)	
	1960 г.	1961 г.	1960 г.	1961 г.
Чай	233	234	197	207
Каучук	267	268	99	98
Кокосовая пальма	428,4*	428,4*	2220**	. . .

* Данные 1946 г. ** Млн. орехов.

Производство риса в 1960 г. — ок. 520 тыс. т (посевные площади — 500 тыс. га, 1958 г.).

Поголовье скота (1958 г., млн. голов): крупного рогатого скота — 2,14, в том числе буйволы — 0,7; овец — 0,05, свиней — 0,07, коз — 0,4. Среднегодовой улов рыбы — ок. 40 тыс. т.

Промышленность специализирована на обработке экспортных культур. Имеется около 1 тыс. чайных фабрик, 600 предприятий по первичной обработке каучука, более 200 фабрик по производству кокосового масла и изделий из кокосового ореха. Добывается графит, соль, монацит, ильменит, драгоценные и полудрагоценные камни. Сравнительно развит судоремонт. Выработка электроэнергии государственными муниципальными станциями в 1961 г. — 305 млн. кВт-ч. В 1961 г. вступили в строй государственная прядильно-ткацкая фабрика в г. Вейгоде и государственный лесопильный завод.

Транспорт. Длина ж. д. — 1437 км, автодорог — 22,4 тыс. км. В 1960 г. имелось 6 тыс. автобусов, 27 тыс. грузовых и 83 тыс. легковых автомобилей. В 1960 г. порт Коломбо посетило ок. 5 тыс. судов.

Внешняя торговля. В 1961 г. экспорт (млн. руп.) — 1733, импорт — 1703. Основные статьи экспорта (за 1961 г., в %): чай, каучук и продукты кокосовой пальмы (более 95); импорта: продовольственные товары (около 40), нефтепродукты (7), текстиль (более 10), машины и оборудование (14), удобрения (3), черные и цветные металлы (6). Распределение импорта и экспорта по странам (в % к общему итогу, за 1961 г.): Англия — 21(29), Индия — 12(2), КНР — 2(5), США — 3(9) и Япония — 9(3).

Денежная единица — цейлонская рупия. По курсу Госбанка СССР на июнь 1962 г. 100 рупий = 19,07 руб. Государственный бюджет на 1961/62 г.: доходы — 1776,7 млн. руп., расходы — 2106,1 млн. руп.; 621 млн. руп. выделяется на развитие экономики. Валютные резервы на 31 декабря 1961 г. — 533 млн. руп.

Важнейшие события и внешняя политика. Политическая обстановка на Цейлоне в 1961 г. оставалась крайне напряженной. Силы внешней и внутренней реакции пытались добиться свержения законного правительства и установить в стране прозападную военно-полицейскую диктатуру. Они в начале года предпри-

няли попытку использовать некоторое недовольство политикой правительства среди национального меньшинства тамилы, чтобы активизировать сепаратистское движение. В апреле правительство Цейлона вынуждено было объявить в стране чрезвычайное положение.

В экономической области правительству Цейлона удалось укрепить позиции гос. сектора. Была создана гос. нефтяная корпорация — «Цейлон петролеум корпорейшен», призванная существенно ограничить монополию английских и американских компаний на переработку и продажу в стране нефти и нефтепродуктов. Корпорация намерена импортировать нефть гл. обр. из СССР, который продает ее значительно дешевле других стран и за национальную валюту. В сотрудничестве с итальянской фирмой «ЭНИ» корпорация предполагает построить в Коломбо собственный нефтеперерабатывающий завод. Была также создана государственная страховая корпорация, национализирован крупнейший банк в стране — «Банк оф Цейлон», осуществлявший ок. 60% всех банковских операций в стране, и создан Народный банк, предоставляющий ссуды кооперативным обществам и отдельным фермерам и кустарям.

В области внешней торговли Цейлону пришлось столкнуться со значительными трудностями в реализации своих экспортных товаров, особенно продуктов кокосовой пальмы, сбыт которых затруднен в связи с американским демпингом растительных масел на традиционные экспортные рынки Цейлона.

В 1961 г. Цейлон продолжал проводить политику расширения экономических отношений со всеми странами, в т. ч. со странами социалистического лагеря. В июле и в сентябре в Коломбо состоялось подписание контрактов на строительство первой очереди металлургического завода и завода автопокрышек, которые будут сооружены на Цейлоне по проектам советских специалистов и при помощи СССР. В марте — апреле СССР посетили министр финансов Цейлона Ф. Бандарананке и министр торговли, продовольствия и судоходства Т. Иллангаратне. В августе в Коломбо была открыта выставка образцов продукции советских предприятий. Правительство Цейлона заключило торговые и платежные соглашения с НРЗ и ВНР и установило торговые отношения с ГДР. С КНР было заключено соглашение об обмене 31 тыс. т каучука на 200 тыс. т риса.

В марте в Коломбо было подписано соглашение о предоставлении правительством Японии финансовой и технической помощи в создании близ Коломбо рыболовецкого центра. В том же месяце на Цейлоне побывала миссия МБРР. В октябре делегация Цейлона вела в Израиле предварительные переговоры о помощи Цейлону в жилищном строительстве.

В январе — феврале Цейлон посетил с официальным визитом глава Временного правительства Алжирской Республики Ф. Аббас.

В марте в Коломбо торжественно отмечалось создание Лиги Дружбы Цейлон — ГДР. В декабре Цейлон посетил зам. пред. Сов. Мин. и министр здравоохранения ГДР М. Зефрин, приехавший в качестве специального представителя пред. Гос. совета ГДР В. Ульбрихта.

7—12 декабря по приглашению правительства Цейлона в стране находился с дружественным визитом первый космонавт Ю. А. Гагарин. Ю. Ершов.

ЦЕНТРАЛЬНОАФРИКАНСКАЯ РЕСПУБЛИКА (ЦАР)

Общие сведения. Центральнаяафриканская Республика — государство в Экваториальной Африке. Независимая республика с августа 1960 г. Член Француз-

ского сообщества. Наряду с Конго (со столицей в Браззавиле) и Чадом входит в Союз республик Центральной Африки (ЮРАС), предусматривающий передачу

в общее ведение вопросов обороны, иностранных дел и финансов. Площадь — 617 тыс. км². Население — 1227 тыс. чел. (по оценке 1961 г.). Столица — г. Банги (85 тыс. жит.). Государственный язык — французский.

Государственный строй. Глава государства и правительства — президент, избираемый на 5 лет. С дня провозглашения республики ее президент — Д. Дако. Высший законодательный орган — Национальное собрание.

Политические партии. Правящая партия **Движение за социальную эволюцию Черной Африки** (МЕСАН) — единственная в стране. Основана в 1946 г. Бартеlemi Боганда. Лидер — Д. Дако. Профсоюзы входят во **Всеобщую африканскую конфедерацию трудящихся**, **Африканскую конфедерацию верующих трудящихся** и **Африканскую конфедерацию свободных профсоюзов**.

Экономика. Сельское хозяйство ЦАР, в котором занято подавляющее большинство населения, специализировано на производстве хлопка; под хлопчатником занято ок. 150 тыс. га. В 1959 г. производство хлопка-волокна составило св. 45 тыс. т. ЦАР — крупный поставщик хлопка во Францию. На экспорт производится также кофе (6 тыс. т в 1959 г.), кунжут (2 тыс. т в 1960 г.), сизаль (1 тыс. т), каучук. Хлопчатник выращивают ок. 300 тыс. мелких хозяйств африканцев, кофе возделывают на плантациях, принадлежащих французам. Для собственного потребления производятся маниок, просо, арахис, батат, ямс, кукуруза, бананы, рис. В 1958 г. насчитывалось 350 тыс. голов кр. рогатого скота и 470 тыс. коз и овец.

По найму в 1958 г. работало ок. 50 тыс. чел. Имеется 21 хлопкоочистительная фабрика с общей производительностью ок. 38 тыс. т, 1 прядильная и 2 ткацкие фабрики, мелкие маслобойные и мыловаренные заводы. Добываются алмазы (в р-не Вада, 69,6 тыс. каратов в 1960 г., 86,6 тыс. — в 1959 г.) и золото (в р-не Банги, ок. 15 кг в 1959 г.). В марте 1961 г. подписано новое соглашение с ЕЭС о кредитах.

В 1960 г., по заявлению президента Дако, 270 тыс. жителей не имели постоянной работы.

Внешняя торговля в основном связана с Францией (2/3 импорта и экспорта). Экспорт на 70% состоит из хлопка и кофе.

Денежная единица — африканский франк = 0,02 нового французского франка.

Важнейшие события и внешняя политика. ЦАР — член **Афро-Мальгашского Союза (ЮАМ)**, страны-участницы которого заключили «Пакт совместной обороны» и военно-политические соглашения с Францией, предусматривающие, в частности, совместные действия против демократического движения за подлинную независимость этих стран. Вместе с тем правительства стран — участниц ЮАМ в некоторых случаях (положение в Анголе, ЮАР и др.) выступают в ООН с осуждением старых форм колониализма и неприкрытой расовой дискриминации.

Правительство ЦАР участвовало в 1961 г. в конференциях стран, входящих ныне в ЮАМ, в Яунде (март) и Тананариве (сентябрь), а также выступала на других региональных конференциях и совещаниях; в июне подписала договор об экономическом сообществе с Чадом, Конго (Браззавиль), Габон и Камеруном, в августе — конвенцию о совместной обороне стран Экваториальной Африки (ЦАР, Конго со столицей в Браззавиле, Чад, Габон). В феврале в рамках существующего экономического союза с Чадом состоялось совещание представителей двух стран, в ходе которого обсуждалась совместная экономическая политика.

Внутри страны правительство в 1961 г. проводило политику укрепления власти президента и его правящей партии. В конце 1960 г. была распущена единственная оппозиционная партия «Движение демократической эволюции Центральной Африки». Аресты и высылки ее руководителей продолжались в 1961 г.

В 1961 г. правительство начало разработку плана экономического развития, который предполагается осуществить с помощью Франции. В феврале Д. Дако совершил поездку в Париж.

В декабре в связи с сильным наводнением в ЦАР Советское правительство приняло решение оказать пострадавшим жителям страны помощь медикаментами и продовольствием.

Д. М.

ЧАД

(Республика Чад)

Общие сведения. Чад — государство в Экваториальной Африке. Независимая республика с августа 1960 г. Входит в состав Французского сообщества и наряду с Конго (со столицей в Браззавиле) и ЦАР — в Союз республик Центральной Африки (ЮРАС), предусматривающей передачу в общее ведение союза вопросов обороны, иностранных дел и финансов. Площадь — 1284 тыс. км². Население — 2675 тыс. чел. (оценка 1961 г.). Столица — г. Форт-Лами (68 тыс. чел.). Государственный язык — французский.

Государственный строй. По конституции 1960 г. глава государства и глава правительства — президент республики (Франсуа Томбалбей). Высший законодательный орган — Национальное собрание (85 депутатов), избираемое на 5 лет.

Политические партии. **Союз борьбы за прогресс Чада.** Правящая партия. Образована в 1961 г. в результате слияния правящей Чадакской прогрессивной партии и Африканской национальной партии. В парламенте — 77 мест. Лидер — Ф. Томбалбей.

Профсоюзы входят в **Объединение верующих трудящихся**, **Национальный союз трудящихся**, **Национальный**

союз трудящихся — «Форс уврнер». Имеются автономные профсоюзы.

Экономика. В сельском хозяйстве страны занято подавляющее большинство населения. Однако товарная часть с.-х. продукции не превышает 20%. Земледелие специализировано на производстве хлопка, под хлопчатником занято 230 тыс. га. Валовой урожай хлопка в последние годы достигает 100 тыс. т. Чад — важный поставщик хлопка во Французском сообществе. Заготовка и сбыт за границей хлопка монополизированы французской компанией «Котонфран». Для собственного потребления в мелких африканских хозяйствах возделывают просо, сорго, арахис, рис, кукурузу, пшеницу, батат, маниок и некоторые другие культуры. В 1959 г. произведено (в тыс. т): проса — 650 тыс. т, сорго — 160 тыс. т, риса — 36 тыс. т, арахиса — 135 тыс. т. Важную роль играет животноводство. поголовье скота (1960 г., тыс. голов): крупный рогатый скот — 4000, овцы и козы — 5000, верблюды — 300, ослы и лошади — св. 400. Ежегодный улов рыбы (гл. обр. в рр. Шари и Логоне и оз. Чад) — 60—80 тыс. т.

Имеются хлопкоочистительные и другие предприятия, обрабатывающие с.-х. сырье, холодильные установки.

На предприятиях обрабатывающей промышленности занято 4,5 тыс. чел. Обнаружены месторождения урановых, бариевых и вольфрамовых руд, однако разработка их пока не начата. Всего по найму работает ок. 46 тыс. чел. Национальный доход Чада на душу населения — самый низкий в Экваториальной Африке.

Железных дорог нет, ведутся переговоры о строительстве французскими компаниями ж. д. Банги — Чад. Крупный транспортный центр — аэропорт Форт-Лами, занимающий по грузообороту 2-е место во Французском сообществе, после парижского аэропорта Орли.

Во внешней торговле господствует Франция ($\frac{2}{3}$ экспорта и импорта). Экспорт на 80% состоит из хлопка и хлопкового семени.

Денежная единица — африканский франк = 0,02 нового французского франка.

Важнейшие события и внешняя политика. Чад — член Афро-Мальгашского Союза (ЮАМ), страны-участницы которого заключили «Пакт совместной обороны» и военно-политические соглашения с Францией, предусматривающие, в частности, совместные действия против демократического движения за подлинную независимость этих стран. Вместе с тем правительства стран — участниц ЮАМ, в некоторых случаях (положение в Анголе, ЮАР и др.) выступают в ООН с осуждением старых форм колониализма и неприкрытой расовой дискриминации.

В 1961 г. правительство Чада продолжало политику

тесного сотрудничества с Францией и ЮАМ, активно участвовало в конференциях в Яунде (март) и Тананариве (сентябрь), в совещании глав африканских стран в Монровии (май). В феврале, в рамках существующего экономического союза с ЦАР, состоялось совещание представителей двух стран, обсудившее совместную экономическую политику (развитие промышленности, хлопководства, путей сообщения, товарообмена). В июне подписан договор об экономическом сообществе с ЦАР, Конго (Браззавиль), Габон и Камеруном, в августе — конвенция о совместной обороне стран Экваториальной Африки (ЦАР, Чад, Конго со столицей в Браззавиле, Габон).

Во внутренней политике в 1961 г. принимались меры для дальнейшего усиления власти президента Томбалбея и его правящей партии. В феврале Национальное собрание приняло отставку 8 иностранных депутатов парламента, а также лишило гражданства Чада француза Г. Лизетту (бывш. зам. премьер-министра).

Важнейшее значение для укрепления власти Ф. Томбалбея имело создание в апреле «Союза борьбы за прогресс Чада». В мае принято решение о создании национальных вооруженных сил, национальной жандармерии и об организации сельскохозяйственных общин. В августе принят закон о создании Чадакского банка развития. В октябре по обвинению в организации антиправительственного заговора был лишен депутатского мандата и смещен с поста председателя Национального собрания Ахмед Котако. Д. Моисеенко.

ЧЕХОСЛОВАКИЯ

(Чехословацкая Социалистическая Республика, ЧССР)

Общие сведения. Чехословакия — государство в Центральной Европе. Социалистическая республика. Площадь — 127,9 тыс. км², в т. ч. Словакии — 49 тыс. км². Население по оценке на 31 декабря 1961 г. — 13 822 тыс. жит., по переписи 1 марта 1961 г. — 13 742 тыс. жит., в т. ч. в Чешских землях — 9628 тыс. жит., в Словакии — 4113 тыс. жит. Население крупных городов (по переписи 1 марта 1961 г.): Прага (столица ЧССР) — 1 млн. жит., Брно — 323 тыс. жит., Острава — 264 тыс. жит., Братислава (гл. город Словакии) — 258 тыс. жит., Пльзень — 142 тыс. жит. Чехи составляют 66%, словаки — 28% населения страны.

Государственный строй. Чехословацкая Социалистическая Республика — единое социалистическое государство двух равноправных народов — чехов и словаков. Конституция ЧССР, принятая 11 июля 1960 г., исходит из того, что в Чехословакии полностью победил социалистический общественный строй, основанный на прочном союзе рабочих, крестьян и интеллигенции во главе с рабочим классом. Конституция констатирует, что экономическую основу ЧССР составляет социалистический экономический строй, исключающий какую бы то ни было форму эксплуатации человека человеком. В конституции закреплена руководящая роль КПЧ в чехословацком обществе и государстве, подчеркнута неразрывная связь народов Чехословакии с СССР и всем социалистическим лагерем. В конституцию включена специальная Декларация, формулирующая в сжатом виде задачи, связанные со строительством в ЧССР всесторонне развитого социалистического общества и дальнейшего перехода к коммунизму. Верховный орган государственной власти — однопалатное Национальное собрание, избираемое населением на 4 года. Состоит из 300 депутатов. Национальное собрание избирает на 5 лет ответственного перед ним главу государства — президента республики. Президент (с 1957 г.) — А. Новотный. Верховный орган исполнительной власти — правительство, ответственное перед Национальным со-

бранием. Председатель правительства — В. Широкий. Министр иностранных дел — В. Давид.

Национальный орган государственной власти и администрации на территории Словакии — Словацкий национальный совет, избираемый на 4 года; в рамках общегосударственного законодательства он рассматривает вопросы, связанные с национальной спецификой Словакии. Председатель — Р. Стрехай (одновременно заместитель председателя правительства ЧССР) — умер в июле 1962 г.

Политические партии, профсоюзные и общественные организации. Коммунистическая партия Чехословакии (КПЧ). Основана в 1921 г. Насчитывает 1600 тыс. членов и кандидатов (июль 1961 г.). Первый секретарь ЦК КПЧ — А. Новотный. Центральный орган ЦК КПЧ — газета «Руде право». Теоретический орган — журнал «Новая мысль». Коммунистическая партия Словакии (КПС, территориальная организация КПЧ) насчитывала к середине 1960 г. 216 тыс. членов. Первый секретарь ЦК КПС — К. Бацилек. Печатный орган — газета «Правда». Чехословацкая социалистическая партия. Основана в 1897 г. Объединяет небольшую часть служащих и интеллигенции. Председатель — К. А. Нейман (с марта 1960 г.). Центральный орган — газета «Свободное слово». Чехословацкая народная партия. Основана в 1922 г. Объединяет некоторую часть крестьянства, интеллигенции и рабочих-католиков. Председатель — Й. Плойгар. Центральный орган — газета «Лидова демократия». Партия словацкого возрождения. Возникла в 1948 г. Председатель — Й. Кисели. Центральный орган — газета «Люд». Партия свободы. Основана в 1946 г. Председатель — М. Жакович. Центральный орган — газета «Слобода».

Революционное профсоюзное движение (РПД) — единое профобъединение, насчитывающее св. 4 млн. человек. Создано в 1945 г. Пред-

седатель Центрального Совета профсоюзов — Ф. Зупка. Печатный орган — газета «Праге». РПД входит в состав ВФДП.

Чехословацкий союз молодежи (ЧСМ). Основан в 1945 г. Насчитывал на декабрь 1958 г. 1160 тыс. членов. Председатель ЧСМ — В. Вебра. Центральный орган — газета «Млада фронта». ЧСМ входит в ВФДМ. Национальный фронт чехов и словаков — политический блок трудящихся города и деревни, объединяющий все политические и общественные организации страны. Во главе Национального фронта стоит КПЧ. Председатель Национального фронта — А. Новотный.

Экономика. Доля промышленности в национальном доходе в 1960 г. (в неизменных ценах) составила 70%, сельского хозяйства — 8%, строительства — 12%, а доля социалистического сектора в национальном доходе — 96%. За 1961 г. национальный доход возрос на 7%.

Промышленность. В 1961 г. — первом году 3-й чехословацкой пятилетки (1961—65 гг.) — промышленное производство увеличилось на 8,9% (на 3/5 за счет роста производительности труда). План по выпуску промышленной продукции выполнен на 99,8%. В промышленности было занято 2,4 млн. чел. (на 83 тыс. чел. больше, чем в 1960 г.). Особенно быстрыми темпами развивались химическая промышленность (рост производства на 13%), машиностроение, энергетика и металлургия.

Введено в эксплуатацию 609 тыс. кВт новых мощностей электростанций, в т. ч. 354,4 тыс. кВт — на ГЭС. Пущена на полную мощность ТЭС у г. Мельник (330 тыс. кВт), ГЭС Орлик на р. Влтаве (проектная мощность — 360 тыс. кВт), ГЭС Камик на р. Влтаве и Липовец на р. Ваг. Введены новые мощности: по добыче каменного угля — на 1,5 млн. т, бурого угля — на 2,7 млн. т. Добыча каменного угля в Остравско-Карвинском бассейне достигла 20,7 млн. т (здесь сооружена новая крупная шахта Суха-Стонава).

Производство важнейших видов промышленной продукции

Вид продукции	Единица измерен.	1959 г.	1960 г.	1961 г.
Каменный уголь (нетто)	млн. т	25,1	26,2	26,4
Бурый уголь и лигнит (брутто)	млн. т	53,7	58,4	64,6
Железная руда	»	3,0	3,1	3,3
Кокс	»	7,9	8,5	8,5
Чугун	»	4,2	4,7	5,0
Сталь	»	6,1	6,8	7,0
Электроэнергия	млрд. кВт-ч	21,9	24,4	27,0
Металлообрабатывающие станки	тыс. шт.	29,2	29,8	24,8
Автомобили:				
грузовики	тыс. шт.	15	16	15,6
легковые	»	51	56	58,8
Мотоциклы	»	151	160	188,9
Тракторы	»	29	32	27,8
Цемент	млн. т	4,7	5,1	5,3
Серная кислота	тыс. т	513	553	599
Бумага	»	429	443	455
Хлопчатобумажные ткани	млн. м	442	464	467
Льняные ткани	»	64	67	68
Шелковые ткани	»	61	65	73
Шерстяные ткани	»	46	46	48
Обувь (кожаная и резиновая)	млн. пар	75	82	84
Сахар	тыс. т	723	881	1035
Пиво	млн. гл	13,6	14,1	15,0

В 1961 г. завершено сооружение проходящего по территории ЧССР участка нефтепровода «Дружба» (Черна-на-Тисе—Братислава); этот нефтепровод имеет огромное значение для обеспечения бесперебойной работы

промышленности и транспорта ЧССР, особенно для развития химической промышленности. На металлургическом заводе в Остраве-Куянице построены две коксовые батареи. В 1961 г. произведено (в чистом весе, тыс. т): азотных удобрений — 144, фосфорных удобрений — 167, искусственного волокна — 69, пластмасс — 78; выпущено: электровозов — 198 шт., тепловозов — 149 шт., телевизоров — 334 тыс. шт. Новый цементный 3-д построен в Лохкове (южнее Праги). Промышленное производство в Словакии возросло на 12,2%.

Сельское хозяйство. К началу 1962 г. на социалистический сектор приходилось 90% всей с.-х. земли. В 1961 г. происходило дальнейшее укрупнение ЕСХК; было объединено 2,8 тыс. ЕСХК. На один кооператив в Чешских землях приходилось в среднем 450 га, в Словакии — 662 га. В 1961 г. в с. х-ве было постоянно занято 1357 тыс. чел. (не считая 930 тыс. членов их семей).

Сбор основных сельскохозяйственных культур (тыс. т)

Культуры	1959 г.	1960 г.	1961 г.
Пшеница	1649	1503	1634
Рожь	967	895	958
Ячмень	1467	1745	...
Овес	929	1020	...
Кукуруза (на зерно)	503	572	523
Сахарная свекла	4946	8368	6747
Картофель	6334	5093	5640

Валовая продукция сельского хозяйства в 1961 г. выросла на 1%, животноводства — на 3% (продукция растениеводства несколько сократилась в связи с низким урожаем фруктов). Средняя урожайность в стране составила (ц/га): пшеницы — 25,5, ржи — 20,7, кукурузы (на зерно) — 26,2, сахарной свеклы — 267,6 и картофеля — 109,5.

На 1 января 1962 г. насчитывалось (млн. голов): крупного рогатого скота — 4,5, свиней — 5,9, птицы — 28,8 (в т. ч. кур — 25,5).

Транспорт. Общая длина железных дорог — 13,1 тыс. км, в т. ч. двухколейных — 2,7 тыс. км, электрифицированных — 860 км (1960 г.). В 1961 г. электрифицирована линия Спшска-Нова-Вес — Кошице и некоторые участки на линии Кошице — Черна-на-Тисе. В 1961 г. по железным дорогам перевезено 206,9 млн. т грузов и 587,5 млн. пассажиров. Общая длина автодорог — 73,4 тыс. км (1960 г.). Автоперевозки составили 151,9 млн. т грузов (без заводских перевозок) и 1286,5 млн. пассажиров, речные перевозки — 3,7 млн. т грузов.

Внешняя торговля. Внешнеторговый оборот в 1961 г. составил (млрд. крон) — 29,8 (в 1960 г. — 27,4); экспорт — 15,2, импорт — 14,6. В экспорте преобладали машины и оборудование (44%), топливо и сырье, товары широкого потребления; в импорте — топливо и сырье (54,1%) и пищевые продукты. Свыше 70% всей внешней торговли приходится на социалистические страны, в том числе более 1/3 — на долю СССР.

Денежная единица — крона. По курсу Госбанка СССР на 1 июля 1962 г. 100 крон = 12 р. 50 коп.

Л. Авдеев.

Важнейшие события. В 1961 г. ЦК КПЧ продолжал уделять большое внимание развитию народного хозяйства страны. Пленумы ЦК КПЧ (9—10 февраля и 21—22 июня) рассмотрели положение в сельском хозяйстве. Были приняты конкретные решения, направленные на то, чтобы подтянуть к 1970 г. сельское хозяйство страны до уровня промышленности. 23—26 марта состоялся

У общегосударственный съезд единых сельскохозяйственных кооперативов, принявший решение о разработке примерного устава ЕСХК. Пленум ЦК КПЧ, состоявшийся 12—14 апреля, был посвящен развитию строительства и работе железнодорожного транспорта. Вопросы о работе промышленности и планировании обсуждались на пленуме ЦК КПЧ, проходившем 15—17 ноября, и на совещании первых секретарей областных и районных комитетов КПЧ (22 июня), где был рассмотрен также ряд мероприятий по укреплению обороноспособности страны. Проблемы экономического развития Словакии рассматривались на апрельском и декабрьском пленумах ЦК КПС.

Во второй половине 1961 г. в центре внимания чехословацкой общественности находились XXII съезд КПСС и принятая им новая Программа партии. В заявлении ЦК КПЧ от 2 августа говорилось, что проект Программы КПСС явился помощью и источником вдохновения для чехословацких трудящихся. Ноябрьский пленум ЦК КПЧ полностью одобрил решения XXII съезда КПСС и на основе критического анализа принял меры по ликвидации остатков проявлений культа личности, имевших место в Чехословакии в период 1949—53 гг. Отметив, что XXII съезд еще раз показал ключевое значение вопросов хозяйственного строительства, пленум принял решение о завершении разработки перспективного плана развития страны до 1980 г. Пленум постановил созвать осенью 1962 г. очередной, XII съезд КПЧ.

В течение 1961 г. в ЧССР был осуществлен ряд мероприятий, направленных на дальнейшее расширение социалистической демократии. 26 июня Национальное собрание приняло закон о задачах национальных комитетов по охране социалистического правопорядка, значительно расширяющий права общественности в этой области и предусматривающий создание местных судов на общественных началах. Проходившая 29—30 ноября сессия Национального собрания приняла новый уголовный кодекс ЧССР и закон о судопроизводстве. 3 декабря во всей стране состоялись выборы районных судов, в которых участвовало 99,22% избирателей. За кандидатов Национального фронта было подано 99,98% голосов.

Из других мероприятий общегосударственного и международного значения следует отметить совещание бригад социалистического труда (19—20 января), V съезд Общества чехословацко-советской дружбы (9—11 декабря), а также проходивший в Праге Всехристианский конгресс в защиту мира (13—17 июня).

Внешняя политика. В 1961 г. еще более укрепилась дружественные отношения ЧССР с социалистическими странами. В феврале состоялся визит дружбы президента ЧССР А. Новотного в ВНР, в апреле чехословацкая партийно-правительственная делегация посетила РНР. В мае в праздновании 40-летия КПЧ приняло участие более 30 делегаций братских партий. Делегацию ЦК КПСС возглавлял Л. И. Брежнев. 1—2 июня проездом в Вену на встречу с Кеннеди Чехословакию посетил Н. С. Хрущев. В мае состоялся визит в ЧССР первого секретаря СЕПГ В. Ульбрихта, в июле — премьер-министра ДРВ Фам Ван Донга, в сентябре — партийно-правительственной делегации ПНР во главе с В. Гомулкой. Трудящиеся ЧССР организовали всенародную встречу Ю. А. Гагарину во время его пребывания в Праге 28—30 апреля.

Продолжало развиваться и экономическое сотрудничество ЧССР с социалистическими странами. На основе соглашений, заключенных в рамках СЭВ, ЧССР принимала участие в строительстве промышленных предприятий в ПНР, НРБ, ГДР, РНР, СССР, в счет поставок из этих стран необходимого ей сырья. В 1961 г. были заключены долгосрочные соглашения о торговле

и платежах на 1961—65 гг. с ПНР (март), МНР (февраль) и ДРВ (март).

С целью оказания помощи развитию экономики НРА в феврале было подписано чехословацко-албанское соглашение об экономическом сотрудничестве на 1961—1965 гг. Однако действия албанских руководителей привели к ухудшению чехословацко-албанских отношений. В декабре правительство ЧССР в связи с поведением албанских органов, что сделало невозможным нормальную деятельность чехословацкого посольства в Тиране, вынуждено было отозвать своего посла. Одновременно в связи с отзывом состава советского посольства из Тираны ЧССР взяла на себя защиту интересов СССР в Албании.

Укреплению дружеских отношений со странами Азии, Африки и Латинской Америки способствовали визиты в ЧССР премьер-министра королевского правительства Лаоса Суванна Фумы (апрель), президента Индонезии Сукарно (май), вице-президента Эквадора К. Аросемана (июнь), президента Ганы К. Нкрума (август), президента Кубы О. Дортикоса (сентябрь). В ЧССР побывали также миссии доброй воли Сомали (июнь), Мали, Туниса (август), Нигерии (сентябрь). В свою очередь чехословацкая миссия доброй воли посетила в январе—феврале Аргентину, Боливию, Бразилию, Эквадор и Кубу. В октябре ЧССР признала правительство САР, а в декабре установила дипломатические отношения с Танганьикой. Национальное собрание ЧССР в сентябре ратифицировало договор о дружбе и сотрудничестве с Индонезией. В 1961 г. ЧССР подписала соглашения и протоколы об экономическом сотрудничестве с Камбоджей (февраль), Кубой (апрель), Бразилией (май), Мали (июнь), Гвинеей, Ганой (сентябрь), Тунисом (октябрь) и др.

Оказывая активную помощь народам, борющимся за свое национальное освобождение и независимость, правительство ЧССР в своих заявлениях от 28 января и 14 февраля выразило резкий протест против империалистической агрессии в Конго. Подчеркивая ответственность ООН за положение, сложившееся в Конго, чехословацкое правительство в заявлении от 1 марта потребовало такого пересмотра структуры ООН, который исключил бы возможность злоупотребления этой организацией империалистическими державами. В связи с вмешательством США и их союзников во внутренние дела Лаоса председатель правительства ЧССР В. Широкий в своем письме от 31 января заявил о полной поддержке законного правительства Суванна Фумы и высказался за созыв международной конференции по Лаосу и урегулирование этой проблемы на базе решений Женевской конференции 1954 г. Глубокое возмущение чехословацкого народа вызвало подготовленное США вооруженное вторжение на Кубу в апреле 1961 г. В своем заявлении от 18 апреля чехословацкое правительство потребовало от США немедленного прекращения этой агрессии.

Борясь за оздоровление международной обстановки, делегация ЧССР на XV сессии Генеральной Ассамблеи ООН активно выступала в поддержку советских предложений о всеобщем контролируемом разоружении и об окончательной ликвидации колониализма. Стремясь к развитию нормальных и взаимовыгодных отношений со всеми странами, ЧССР заключила в 1961 г. торговые соглашения с Великобританией и Италией, предусматривающие значительное расширение товарообмена с этими странами.

Особенно большое внимание в области внешней политики ЧССР уделяла ликвидации остатков второй мировой войны в Европе. Для Чехословакии эта проблема имеет особенно важное значение в связи с непрекращающимися реваншистскими выступлениями официальных бонских представителей в отношении ЧССР.

Позиция ЧССР нашла свое отражение в заявлениях чехословацкого правительства от 22 августа и 18 сентября. Национальное собрание ЧССР приняло обращение к парламентам всех стран о безотлагательном заключении мирного договора с Германией. Я. Ш.

Культурная жизнь. Литература. Государственная премия К. Готвальда за 1961 г. была присуждена словацкому поэту Ш. Жары за сборник стихотворений «Вечно живой Икар»; на первом этапе художественного конкурса по случаю 20-летия ЧССР был награжден А. Бранальд за биографический репортаж «Солдат революции».

Кроме ряда книг поэтов старшего и среднего поколения, напр. Ф. Грубина — «До самого конца любви», О. Миколашка — «Альбатрос», И. Тауфера — «Знелец» (сонет), К. Шиктанца — «Патетическая», М. Голуба — «Букварь», 1961 г. характеризуется появлением нового поколения поэтов, представители которого, напр. И. Ганзлик, И. Пиштора, А. Климент, Л. Шнепп или в словацкой поэзии М. Валек, Л. Фельдек, М. Ферко, опубликовали свои первые сборники. Для прозы в 1961 г. характерным является интерес к вопросам морального профиля человека социалистического общества. Это проявилось в ряде произведений, имеющих обыкновенно характер больших новелл, напр. «Недостаток времени» И. Фрида, «Живая статуя» Н. Фрида, «Огонь требует хороших дров» И. Кржижа, «Сугроб» И. Прохазки, «Нейлоновая луна» И. Блажковой, или репортажных набросков, напр. «Потери и находки» А. Бранальда, «Длинный путь» Р. Калиского. Сатирический характер имеет роман К. Лазаровой «Гора саламандр». Большое внимание привлекли посмертные издания произведений талантливого словацкого прозаика Рудольфа Яшика — «Черные и белые круги», «Повествование о белых камнях» и особенно «Мертвые не поют», первой части незаконченного цикла романов на тему Словацкого национального восстания. К этому же периоду в истории Чехословакии относится также третья часть трилогии В. Минча «Колокола звонят ко дню». Период оккупации освещают новелла К. Птачника «Страх» и документальные тюремные записки «Обломки жизни» М. Кудержиковой, казненной нацистами в 1943 году.

20—22 февраля состоялась конференция о современной роли социалистической художественной критики. Институт чешской литературы Чехословацкой Академии наук издал третью часть «Истории чешской литературы» (литература второй половины XIX века). В художественном конкурсе по случаю 20-летия ЧССР были награждены монография о И. К. Тыле (авторы М. Отруба и М. Качер), исследование Я. Петрмихля «Пятнадцать лет чешской социалистической литературы» и М. Григара «Искусство репортажа», сборник статей Ю. Доланского «По стопам будителей». Вышли сборники историко-литературных или критических исследований Я. Мукаржовского, И. Гаека, М. Томчика, И. Грабака, М. Пишута, книгу о Гвездославе опубликовал С. Шматлак. М. Дрозда опубликовал обзор «Русская советская литература» Ф. Водичка.

Театр. Среди новых произведений чехословацкой драматургии выделяется драматическое либретто Л. Кундеры «Повсюду занимается заря», рисующее жизнь чехов, мобилизованных во время второй мировой войны на принудительные работы, в нацистском Берлине. Менее удачными были произведения, в которых драматурги стремились отразить современную жизнь («Борьба с ангелом» Ф. Павличека, «Хрустальная ночь» Ф. Грубина, «Меня называли товарищ» П. Когоута и др.). Из произведений современной мировой драматургии наиболее часто ставились пьесы Брехта. Были поставлены «Смерть губернатора» Л. Кручковского, «Три мушкетера» Р. Планшона, «Корни» А. Вескера, «Четвертый» К. Симонова, «Игра в ведьму» («Салемские колдуньи») А. Миллера, «Франк V» Ф. Дюрренматта, «Девушки из Брук-Валли» Н. Р. Нэша, а также пьеса К. Опица «Такое чудо», сатирически показывающая «чудеса экономики» ФРГ. Большой успех имели выступления ансамбля пражского театра пантомимы «На забрадли» («На балюстраде»), руководимого Л. Фиалкой. Фиалка создал пантомиму нового стиля, актуальную и оптимистичную.

IV театральные фестивали в Карлови-Вари были посвящены на этот раз Братиславскому Национальному театру. Выставка «Революционный рабочий театр» показала развитие чешского рабочего театра. В книге Я. Копецкого «Незавершенная борьба» анализируются состояние и перспективы социалистического и буржуазного театров. В ЧССР выступал московский театр им. Вахтангова, а в СССР — братиславский Национальный театр. Открыт новый драматический театр в г. Хеб. Ф. Черны.

Музыка. XVI Международный музыкальный фестиваль «Праздник весны» состоялся 12 мая — 5 июня (см. «Некоторые события международной культурной жизни»). 70-я годовщина со дня рождения С. С. Прокофьева была отмечена исполнением ряда его опер, симфонических и камерных произведений. Национальный театр в Праге и Национальный театр в Братиславе поставили оперу «Повесь о настоящем человеке», Государственный театр в Брно, Оперный театр в г. Либерец и Чехословацкое радио — оперу «Война и мир», Оперный театр в Кошице — комическую

оперу «Обручение в монастыре», театр в Оломоуце — «Ромео и Джульетта» и Национальный театр в Праге — балет «Каменный цветок».

Из премьер, исполненных в 1961 г., следует отметить II симфонию М. Райхла, II симфонию И. Матея, симфонию И. Ф. Фишера, кантату «Три остановки» О. Флосмана, фортепианный концерт Л. Барты, симфоническую композицию «Руралли словакка» И. Оченаша, цикл песен «Прага единая» В. Добниша, сонату для рояля и симфонию К. Рейнера, сонату для скрипки и рояля И. Ирко. Большой успех имела опера В. Кашлика «Кракатит» на сюжет одноименного романа К. Чапека. А. Фрид создал музыкальную комедию «Праздник в Гарлеме». Состоялась премьера единственной оперы Вита Неедлы «Ткачи» (в постановке Пльзеньского оперного театра).

Государственной премии им. К. Готвальда были удостоены в 1961 г. композиторы Й. Пауэр и С. Гавелка и певец Л. Мрав. Б. Карасек.

Кино. В 1961 г. в ЧССР было выпущено 44 полнометражных фильма (в том числе 38 художественных и 6 документальных). Киностудия «Барандов» в Праге выпустила 30 полнометражных фильмов (29 художественных и 1 документальный с художественными вставками) и 7 среднеметражных медальонов (монтажей). Киностудия «Готвальдов» выпустила 1 и киностудия «Калиба» в Братиславе 8 полнометражных словацких художественных фильмов. Из общего числа полнометражных художественных фильмов 26 было посвящено современной тематике, 11 — исторической тематике (в том числе 4 — из времен второй мировой войны) и один носил фантастический характер. Оригинальных сценариев было 24, экранизаций литературных произведений 14 (в том числе 3 театральные пьесы). Драм было 26 (в том числе 8 приключенческих), комедий 9 (в том числе 2 сказки для взрослых и 1 для детей), 3 фильма имели своей основой рассказы. Для взрослых зрителей предназначалось 27 фильмов, для молодежи 11 (в том числе 6 для детей).

Киностудии короткометражных фильмов в Праге, Брно и Готвальдове выпустили 421 фильм (в том числе 5 полнометражных). Киностудии короткометражного фильма в Братиславе выпустили 116 фильмов.

В чехословацком кино в 1961 г. демонстрировалось 209 полнометражных фильмов и кинопрограмм, в том числе 46 чехословацких фильмов, 43 советских, 45 из других социалистических стран и 57 из капиталистических стран. Короткометражных фильмов, кроме киножурналов, было показано 325.

В области художественной кинематографии самый крупный успех за границей имели фильмы «Голубка», «Где у рек солнце» и «Высший принцип». Премией чехословацкой кинокритики за 1960 г. были награждены фильмы «Везде живут люди» и «Песня о сизом голубе». На XII Международном кинофестивале трудящихся были награждены фильмы «Ночной гость» и «Упала с луны». Из короткометражных художественных фильмов имели за границей успех фильмы «Пятикроновка», «Кусок» и экспериментальный трюковый фильм «Кошачья школа».

В области мультипликационной кинематографии самых крупных успехов достигли за рубежом фильмы «Бомбомания», «Внимание», «За место на солнце» и «Паразит».

Из полнометражных документальных фильмов были награждены «II Общегосударственная спартакиада» и «Свидетельство».

В области короткометражных документальных, научных и научно-популярных фильмов больше всего выделяются фильмы «Стекло, стекло, стекло», «Город ночью» и «Победа без трофеев».

Государственная премия К. Готвальда была присуждена за произведения молодых кинорежиссеров «Я пережил свою смерть», «Авария», «Везде живут люди» и «Пятое отделение».

Проводились Неделя советского научного фильма, Дни африканских кинематографий и Дни кинематографии ОАР, Недели чехословацкой кинематографии в Москве, Киеве, Львове, Улан-Баторе, Риме, Гаване, Тунисе и Джакарте. Я. Кучера.

Изобразительное искусство. Весной 1961 г. в Праге к 40-летию КПЧ была организована большая выставка произведений художников пражской области. Выставка охватывала в первую очередь новейшие произведения живописи, скульптуры и графики, а также проекты монументально-декоративных работ на современные темы. К юбилею КПЧ в Праге была показана также выставка произведений прикладного искусства. Аналогичные выставки были организованы весной в Брно («Искусство в борьбе») и во всех остальных областях Чехословацкой Социалистической Республики.

В мае в Манеже пражского Града была открыта выставка произведений художника К. Покорного по случаю 70-летия со дня его рождения. В сентябре ее заменила сводная выставка работ чешского пейзажиста Славичека (1870—1910). Эту выставку посетило 300 тыс. чел. В пражском выставочном зале «Манес» в сентябре и октябре была организована посмертная выставка произведений скульптора Я. Лауды. Кроме того, в ЧССР было организовано несколько значительных монографических выставок (скульпторов М. Рейнера и М. Ду-

расовой, художника Й. Брожа) и выставок творческих групп («Трасса», «Радар», «Художественная беседа» и др.). Всего в Праге в 1961 г. было организовано 96 выставок, на остальной территории республики — около 160.

В числе наиболее значительных выставок зарубежного искусства следует отметить выставку графики прибалтийских советских республик и выставку народного творчества РСФСР.

Государственной премии К. Готвальда в 1961 г. были удостоены художник В. Дрнкова-Заржедка, скульптор К. Гладик и художник О. Дубай. Десять человек были удостоены звания народного художника.

В 1961 г. был издан сборник ранних критических очерков искусствоведа В. Волавки под названием «О новом искусстве». В. *Форманек*.

Архитектура и строительство. В области промышл. стр-ва отметим сооружение части нефтепровода

«Дружба», проходящей по территории ЧССР, постройку зала мостового цеха на металлургическом комбинате под Кошице; этот цех будет самым крупным в Центральной Европе. В испытательную эксплуатацию пущен второй, самый крупный цементный завод ЧССР в Лохкове, началось строительство комбината по производству изделий из пластмасс в Хропыне, фарфорового завода в Нова-Роле и др. В жилищном строительстве было передано в пользование свыше 85 000 квартир и продолжалось строительство поселков (Петржины в Праге, Поруба и Гавиржов в Остравском крае, Шаца под Кошице и пр.). Были рассмотрены результаты ряда экспериментальныхстроек, закончена вторая фаза общегосударственной дискуссии по вопросам быта, разработана типовая документация по строительству на период после 1963 г. с увеличенной жилой площадью средней квартиры (40 м²) и закончен ряд конкурсов (центр и окраинные кварталы Праги и т. п.).

И. Заруба.

ЧИЛИ

Общие сведения. Чили — государство на тихоокеанском побережье Юж. Америки. Ч. принадлежат острова: Чилоэ, Сан-Фелис, Пасхи и зап. часть о-ва Огненная Земля. Площадь — 741,8 тыс. км². Население — 7 802 тыс. чел. (оценка 1961 г.). Столица — г. Сантьяго (1,9 млн. жит., 1961 г.). Государственный язык — испанский.

Государственный строй. Глава государства и правительства — президент, избираемый на 6 лет. Высший законодательный орган — двухпалатный Национальный конгресс (147 депутатов и 45 сенаторов). Президент республики (с 3 ноября 1958 г.) — Х. Алесандри Родригес (беспартийный, избран от Либеральной и Консервативной партий), министр иностранных дел (с 26 августа 1961 г.) — К. Мартинес (радикал).

Политические партии, профессиональные союзы и др. общественные организации. В 1961 г. в стране насчитывалось 16 политических партий, главнейшие из которых: Радикальная партия (одна из правящих партий). Осн. в 1883 г., объединяет представителей средней городской буржуазии и интеллигенции. Лидеры — Р. Реттиг, П. Альфонсо, Х. Маурас, Г. Видела. На выборах 1961 г. за партию подано 296,0 тыс. голосов; имеет 40 мест в палате депутатов и 13 в сенате. Либеральная партия (одна из правящих партий). Оформилась в конце 19 в. Отражает интересы пром. буржуазии и части помещиков. Лидеры — У. Барриос, Г. Амунатеги, Ф. Алесандри. На выборах 1961 г. за партию подано 220,9 тыс. голосов; имеет 26 мест в палате депутатов и 9 в сенате. Объединенная консервативная партия (одна из правящих партий). Отражает интересы крупной помещичьей олигархии и католической верхушки. Лидеры — Х. Прието, Ф. Бульнес, Х. Летелье, Х. Эррасурис. На выборах 1961 г. за консерваторов голосовало 197,0 тыс. избирателей; имеет 18 мест в палате депутатов и 4 в сенате.

В 1961 г. в оппозиции к правительству находились: Фронт народного действия. Создан в 1956 г. Коалиция партий, к-рая борется за национальную независимость, за индустриализацию и аграрную реформу, мир и демократизацию страны. На выборах 1961 г. Фронт собрал 410 тыс. голосов (в 1957 г. — 150 тыс.). Ведущие партии Фронта: Коммунистическая партия. Осн. в 1921 г. Генеральный секретарь с 1958 г. — Л. Корвалан. Получила на выборах 1961 г. 165,2 тыс. голосов (15 мест в палате депутатов и 4 в сенате). Социалистическая партия. Осн. в 1919 г. Лидеры — С. Альенде и С. Корвалан. Получила на выборах 1961 г. 150,0 тыс. голосов (13 мест в палате депутатов и 7 мест в сенате). Национальная демократическая партия. Осн. в 1960 г. Объединила мелкие партии социалистического и демократического направления.

Лидер — Х. Коста Каналес. На выборах 1961 г. собрала 95,1 тыс. голосов (12 мест в палате депутатов). В октябре 1961 г. входившие во Фронт народного действия небольшие партии Марксистский революционный авангард, Революционная партия труда и Рабочая революционная партия слились в партию Независимое революционное движение; председатель — К. Блест. Христианско-демократическая партия. Осн. в 1957 г. В 1961 г., развернув широкую демагогическую кампанию и используя недовольство широких масс реакционной политикой правительства Алесандри, получила 215,2 тыс. голосов (23 места в палате депутатов и 5 в сенате). Лидеры — Э. Фрей, П. Альвин и Р. Гумусио.

Профсоюзное движение объединено в созданный в феврале 1953 г. Единый профсоюзный центр трудящихся Чили (ЕПЦТЧ), который поддерживает Фронт народного действия. Председатель — К. Блест, генеральный секретарь — Л. Ригероса.

Экономика. Чили в 1961 г. находилась в застойном положении. Национальный доход на душу населения в 1961 г. составил 510 эскудо против 509 — в 1953 г. Золотые и валютные запасы на конец 1961 г. — 72,2 млн. долл. (в конце 1960 г. — 113,0 млн. долл.). Стоимость жизни по сравнению с 1960 г. выросла на 12%. Число безработных — 300 тыс. чел., рекордный в истории страны уровень.

Промышленность. Индекс пром. произ-ва составил 120 против 119 в 1960 г. и 122 в 1959 г. (1953 = 100).

Производство промышленной продукции

Вид продукции	Единица измерения	1960 г.	1961 г.
Медь	тыс. т	496,8	529,2
Железная руда	млн. т	4,7	4,9
Нефть	» »	0,9	1,0
Уголь	» »	1,3	1,5
Селитра	» »	0,9	1,1
Чугун	тыс. т	266,4	324,0
Сталь	» »	421,2	405,6
Цемент	» »	840,0	864,0

В январе 1961 г. была принята программа развития Чили на 1961—70 гг., предусматривающая рост валового продукта страны с 5,0 млрд. эскудо до 8,1 млрд. эскудо (т. е. на 61%). В сентябре была создана компания «Гран минерия де Чили», 51% акций которой принадлежит государству (для разработки железно-рудных месторождений на сев. пров. Атакама). В 1961 г. правительство вложило в развитие нефтяной пром-сти 37,9 млн. эскудо. Помимо старых районов нефтедобычи

(Пунта-Аренас), начинают осваиваться новые районы в пров. Атакама и Тарапака.

В июне 1961 г. «Компания минера де Атакама» (принадлежит японскому концерну Мицубиси) начала экспорт железной руды со своих рудников в Адрианитас (15 км севернее Копиано) через принадлежащий компании порт Кальдерилья в Японию. Французская фирма «Бриссоне э лоту» получила заказ на поставки 49 дизельных локомотивов общей стоимостью в 35 млн. ф. ст.

Сельское хозяйство Чили, в котором занято 30% самодеятельного населения, переживает кризис. Страна вынуждена ввозить все большее количество продовольствия. Главная причина кризиса — монополия крупной помещичьей собственности на землю и сохранение пережитков феодализма.

По данным последней сельскохозяйственной переписи 1955 г., 13 тыс. помещичьих х-в принадлежит 70% пригодных к обработке земель (5,5 млн. га). 80% крестьян не имеют собственной земли. Поголовье крупно-

Посевная площадь и сбор основных сельскохозяйственных культур

	Площадь (тыс. га)		Сбор (тыс. т)	
	1960 г.	1961 г.	1960 г.	1961 г.
Пшеница	854,0	895,5	1105,0	1100,0
Овес	122,0	125,6	114,0	132,0
Ячмень	67,0	73,0	128,0	118,3
Кукуруза	82,0	74,2	145,0	141,0
Рис	38,0	39,4	111,0	100,0
Бобы	97,0	97,0	87,0	86,3
Картофель	81,0	82,4	666,0	751,9

го рогатого скота (1961 г.) — 2,8 млн. голов, свиней — 0,9 млн., овец — 6,1 млн. голов, лошадей — 0,5 млн. голов. Производство мяса — 69 тыс. т (1960 г. — 71 тыс. т).

Внешняя торговля. Экспорт в 1960 г. — 488 млн. долл. (60% — медь и медная руда), импорт — 500 млн. долл. Важнейшие контрагенты: США — 42% товарооборота, ФРГ — 14%, Великобритания — 13%, Нидерланды — 5% и Аргентина — 5%.

Денежная единица — эскудо, равен 1000 песо. Среднегодовой свободный курс 1961 г.: 1053 песо = 1 долл. США. Задолженность Чили Соединенным штатам составила на конец 1961 г. 600 млн. долл. Чили ежегодно выплачивает в виде погашения внешней задолженности и перевода прибылей 120 млн. долл. (в т. ч. 115 — США).

Важнейшие события. 1961 г. характеризовался в Чили значительными победами прогрессивных сил. В этом смысле особенно показательны выборы в палату депутатов и 1/2 состава сената, состоявшиеся 5 марта. Впервые с 1948 г. в выборах приняла участие КПЧ. Несмотря на террор, фальсификацию и др. нарушения демократии, правящей коалиции партий (либералы, радикалы, консерваторы) удалось получить лишь 84 места, т. е. столько же, сколько они имели в палате депутатов 1957—1961 гг. Фронт народного действия получил 40 мест в палате депутатов, где раньше ему принадлежало 25. Особенно заметного успеха добилась КПЧ, получившая 16 мест в палате депутатов. Кроме того, Фронт народного действия получил 13 мест в сенате, в т. ч. 4 — коммунисты (Л. Корвалан, В. Контерас, Х. Баррос, К. Лабарка). Высокий % голосов партии Фронта народного действия получили в аграрных провинциях О'Хиггинс, Аконкагуа, Талька, Линарес, Арауко и др., которые раньше составляли оплот консервативных сил. В авгу-

сте С. Альенде внес на рассмотрение национального конгресса законопроект о национализации медной пром-сти.

Резко усилилась забастовочная борьба. Только в августе — сентябре бастовало св. 200 тыс. чел. В течение 1961 г. было проведено 5 всеобщих забастовок. Представители ЕПЦТЧ приняли участие в работе V конгресса ВФП в Москве (декабрь). В начале года руководство ЕПЦТЧ обратилось ко всем действующим в странах Латинской Америки профсоюзным центрам с предложением организовать единую профсоюзную организацию латиноамериканского континента. В августе по всей стране проводились «голодные походы». Делегация XXII съезда КПСС участвовала в XXII съезде КПСС.

Усилилась борьба крестьян за землю. 28—30 мая в Сантьяго проходил 1-й национальный конгресс крестьян и индейского населения Чили, на котором присутствовало св. 2 тыс. делегатов. Конгресс принял решение бороться за аграрную реформу. В декабре в пров. Мальеко восставшие индейцы силой вернули земли, незаконно захваченные у них местными помещиками.

Перед лицом растущего национально-освободительного движения усилились разногласия в правящих партиях. В июне на очередном съезде Радикальной партии руководство, чтобы не потерять доверия рядовых членов, пошло на принятие решений в поддержку аграрной реформы, индустриализации и т. д. Съезд высказался за прием КНР в ООН, предоставление свободы Алжиру, расширение связей со всеми странами. В сентябре из партии вышло значительное число членов, требующих установления контактов с левыми партиями Чили и проведения последовательной антиимпериалистической политики.

В январе в Сантьяго проходил III конгресс сторонников мира Чили, на котором было представлено свыше 100 местных организаций. Конгресс призвал чилийский народ быть бдительным к проискам американского империализма в Латинской Америке.

Внешняя политика. В 1961 г. были установлены дипломатические отношения с Ганой, Нигерией, Тунисом, Марокко, САР. Правительство продолжало в 1961 г. курс на всемерное привлечение в Чили иностранного капитала. За период 1954—61 гг. в Чили было вложено 69,6 млн. долл. новых иностранных капиталов, 1/2 которых приходится на США. В течение 1961 г. Чили получила новые займы, гл. обр. в США, на общую сумму в 25 млн. долл. В октябре Чили заключила соглашение с Финляндией, по которому последняя предоставит ей кредит в 5 млн. долл. В ноябре было подписано соглашение о займе со Швецией (20 млн. крон).

В январе Чили ратифицировала соглашение о Латиноамериканской ассоциации свободной торговли. 14 июля подписано соглашение с Кубой, по которому Куба в обмен на медь, древесину и зерно будет поставлять Чили сахар. В августе в Сантьяго проходила межпарламентская конференция за амнистию политических заключенных в Испании и Португалии, в которой приняли участие делегации Чили, Перу, Аргентины, Бразилии, Эквадора и ряда других стран. 10—11 сентября 1961 г. в г. Винья-дель-Мар происходила встреча президента Чили Алесандри с президентом Аргентины Фрондиси. Во время встречи обсуждались различные аспекты положения в Латинской Америке и программа Кеннеди для Латинской Америки («Союз ради прогресса»). Под давлением общественного мнения Чили министерство иностранных дел официально заявило в декабре, что правительство Чили выступает против применения каких-либо санкций в отношении Кубы.

К. Тарасов.

ШВЕЙЦАРИЯ

Общие сведения. Швейцария — государство в Центральной Европе. Республика. Площадь — 41,3 тыс. км². Население согласно переписи на 1 декабря 1960 г. — 5 429 тыс. чел. Столица — г. Берн (163 тыс. жит., 1960 г.). Крупные города (тыс. жит.): Цюрих — 440, Базель — 207, Женева — 176. Население — швейцарцы, говорящие преимущественно на местных диалектах немецкого языка (69% населения), а также французского (19%), итальянского (св. 9%) и ретороманского (ок. 1%). Ок. 54% верующих — протестанты и 46% — католики.

Государственный строй. Швейцария — конфедерация 22 кантонов. Каждый кантон имеет свою конституцию, парламент и правительство, однако суверенность кантонов значительно ограничена. Федеральными гос. органами являются Федеральное собрание (парламент) и Федеральный совет (правительство). Федеральное собрание состоит из двух палат: Национального совета (196 депутатов, избираемых населением на 4 года) и Совета кантонов (44 депутата). Избирательным правом пользуются только мужчины. Федеральный совет состоит из 7 федеральных советников. Из них ежегодно избирается президент. В 1961 г. президентом был Ф. Вален (партия крестьян, бюргеров и ремесленников). На 1962 г. избран П. Шоде (Радикально-демократическая партия).

Политические партии и профессиональные союзы. Р а д и к а л ь н о - д е м о к р а т и ч е с к а я п а р т и я. Организационно оформилась в 1894 г. Выражает интересы промышленных монополий и банков, выступает за централизацию государственного управления и усиление государственно-монополистического капитализма. Насчитывает ок. 50 тыс. членов. Председатель — Н. Челио. В результате выборов 1959 г. имеет в Национальном совете 51 место. Печатные органы — газеты «Нёйе цюрхер цейтунг» и «Дер бунд». К о н с е р в а т и в н о - к а т о л и ч е с к а я п а р т и я. Основана в 1912 г. Находится под влиянием Ватикана. Выступает за примирение классовых интересов, децентрализацию государственной власти и расширение прав кантонов. Насчитывает ок. 40 тыс. членов. Председатель — Э. Тенчио. Имеет в Нац. совете 47 мест. Печатные органы — газеты «Фатерланд» и «Либерте». С о ц и а л - д е м о к р а т и ч е с к а я п а р т и я. Основана в 1888 г. Проводит политику соглашательства с буржуазией. Насчитывает ок. 60 тыс. членов. Председатель партии — В. Брингольф. Имеет в Национальном совете 51 место. Печатные органы — газеты «Сантинель» и «Фольксрехт». П а р т и я к р е с ь т ь я н , б ю р г е р о в и р е м е с л е н н и к о в. Основана в 1919 г. Опирается на городскую среднюю и мелкую буржуазию и на зажиточные слои крестьянства. Председатель партии — В. Зигенталер. Имеет в Национальном совете 23 места. Печатный орган — газета «Нёйе бёрнер цейтунг». П а р т и я н е з а в и с и м ы х. Основана в 1935 г. Мелкобуржуазная партия. Имеет в Национальном совете 10 мест. Л и б е р а л ь н о - д е м о к р а т и ч е с к и й с о ю з (до января 1961 г. называлась либерально-демократической партией). Основан в 1913 г. Выражает интересы крупной буржуазии западных кантонов (Женева, Базель). Председатель — Г. Клоттю. Имеет в Национал. собрании 5 мест. Ш в е й ц а р с к а я п а р т и я т р у д а (ШПТ). Образована в 1944 г. в результате слияния Коммунистической партии Швейцарии, существовавшей с 1921 г., и группы левых социалистов. Насчитывает ок. 4 тыс. членов. Генеральный секретарь — Э. Воог. Имеет в Национальном совете 3 места. Печатные органы — газеты «Форвертс» и «Вау увриер».

Крупнейшая профсоюзная организация — О б ь е д и н е н и е ш в е й ц а р с к и х п р о ф с о ю з о в, объединяет 11 профсоюзных федераций, насчитывающих св. 450 тыс. членов. Находится под влиянием с.-д. партии. Входит в МКСП.

Экономика. Согласно переписи 1 декабря 1960 г., общее число занятых в стране составило (тыс. чел., в скобках по переписи 1 декабря 1950 г.) 2 510 (2 160), из них в промышленности, ремесле и строительстве — 1 240 (972), в торговле, банковских и страховых учреждениях — 338 (266), в сельском и лесном хозяйстве — 292 (355), в «отельном промысле» (обслуживание туристов) и на транспорте — 250 (192).

В 1961 г., как и в 1960 г., экономика находилась в состоянии подъема. Валовой национальный продукт увеличился, по предварительным данным, на 8% и достиг 40 млрд. фр. Общее число работающих в промышленности выросло на 7%. Значительно увеличился также объем розничной (на 10%) и внешней торговли. Одним из важнейших факторов, стимулировавших рост производства, было увеличение спроса на внутреннем рынке, что связано прежде всего с новыми крупными капиталовложениями. Число официально зарегистрированных иностранных рабочих на конец августа выросло по сравнению с той же датой 1960 г. на 113 тыс. чел., или на 26%, достигнув 548 тыс. чел. (св. 1/5 самодеятельного населения страны). Вместе с тем развитию швейцарской экономики в 1961 г. сопутствовал ряд неблагоприятных моментов (резкое увеличение дефицита торгового баланса, рост количества денег в обращении, существенное повышение розничных цен), свидетельствовавших об усилении инфляционных явлений.

Промышленность. Производство электроэнергии в 1961 г. выросло на 16%. Достигнутый уровень выработки электроэнергии составляет ок. 65% использования потенциальных гидроэнергетических ресурсов страны, оцениваемых в 35 млрд. кВт-ч. Строятся или расширяются 31 гидроэлектростанция, в т. ч. 21 — на р. Рейне, 6 — на р. Роне, 4 — на р. По, и 4 тепловые электростанции. В 1961 г. завершалось строительство нового атомного реактора для научных целей мощностью в 30 тыс. кВт. В конце 1961 г. в Центральной Швейцарии открыто крупное месторождение урана; согласно заявлению правительства, запасы чис-

Производство некоторых видов промышленной продукции

Виды продукции	Единица измерен.	1959 г.	1960 г.	1961 г.
Электроэнергия*	млрд. кВт-ч	18,1	19,1	22,3
Сталь	тыс. т	250	275	290
Алюминий	»	34	39	42
Бумажная масса	»	197	206	220
Бумага и картон	»	425	478	500
Цемент	»	2680	3040	3600
Анилиновые красители**	»	18	19	21
Хлопчатобумажная пряжа	»	31,1	36,2	39,2
Хлопчатобумажные ткани	млн. м	140	156	160
Изделия из шелка и искусственного волокна	»	17,8	19,4	20,6
Обувь	млн. пар	12,4	13,4	14,1
Часы (включая механизмы)**	млн. шт.	40,1	44,6	46,3

* В пределах гидрографического года, оканчивающегося в сентябре. ** Экспорт, составляющий примерно 95—97% производства.

того урана исчисляются в 800 — 1000 т. В большинстве отраслей обрабатывающей промышленности прирост производства был несколько меньше, чем в 1960 г. Выплавка стали выросла в 1961 г. на 9%, существенно увеличилось производство в машиностроении, особенно вырос выпуск электрооборудования. Производство часов возросло на 7%, химических товаров в целом — на 8%, резиновых — на 7%; почти не увеличилось производство в пищевой промышленности.

Сельское хозяйство. Стоимость сельскохозяйственной продукции оценивается в 3 млрд. фр., из которых свыше $\frac{3}{4}$ приходится на продукцию животноводства. поголовье скота в 1961 г. составило (тыс. голов): лошадей — 95, крупного рогатого скота — 1760 (в т. ч. коров — 943), овец — 227, коз — 88, свиней — 1320. Поставки молока, составившие немногим более 2 млн. т, несколько снизились по сравнению с 1960 г., тогда как поставки сыра увеличились на 3%, достигнув 46 тыс. т. Забой скота почти не увеличился по сравнению с предыдущим годом. Размер посевных площадей под всеми зерновыми несколько увеличился, однако вследствие неблагоприятных метеорологических условий в период сева сбор некоторых культур был ниже, чем в предыдущем году. В частности, валовой сбор пшеницы составил 316 тыс. т (в 1960 г. — 362), ржи — 38 (46), ячменя — 84 (76), овса — 44 (44), сбор сахарной свеклы несколько снизился, но более высокое содержание сахара в свекле компенсировало это сокращение. Урожай винограда, давший 840 тыс. гектолитров вина, как и в предыдущем году, был выше среднего.

Транспорт. Протяженность ж. д. в 1961 г. составляла 5,6 тыс. км. Ж. д. почти полностью электрифицированы. Автомобильный парк в 1961 г. — 620 тыс. машин, в т. ч. 540 тыс. легковых.

Внешняя торговля. В 1961 г. товарооборот вырос на 14%, в т. ч. импорт на 20% (до 11,6 млрд. фр.), а экспорт всего на 7% (8,8 млрд. фр.). Внешнеторговый дефицит увеличился почти вдвое. Около $\frac{3}{4}$ товарооборота приходится на страны Западной Европы, в т. ч. 63% импорта и 42% экспорта на страны ЕЭС.

Географическое направление внешней торговли (в %)

Страны	Экспорт		Импорт	
	1960 г.	1961 г.	1960 г.	1961 г.
Страны ЕЭС	40,9	41,5	61,1	62,7
В том числе:				
ФРГ	18,4	18,0	29,4	31,5
Италия	8,2	8,5	10,7	10,4
Франция	6,7	7,6	12,8	12,8
Страны ЕАСТ	17,0	17,2	11,7	12,5
В том числе:				
Великобритания	5,8	5,9	5,2	5,8
Австрия	2,7	2,6	2,2	2,5
США	9,9	9,4	11,6	12,4

Финансы. Денежная единица — швейцарский франк. По курсу Госбанка на 1 июля 1962 г. 100 швейцарских франков = 20,86 руб. Золотые и валютные резервы в 1961 г. вследствие продолжавшегося притока иностранного капитала, рассматривавшего нейтральную Швейцарию в качестве убежища, росли: в декабре 1961 г. они составляли 11,7 млрд. фр. против 11 млрд. фр. на начало года. В целях борьбы с угрозой инфляции Национальный банк ограничил поступление иностранного капитала. В 1961 г. Швейцария увеличила экспорт капитала; лишь за первые семь месяцев 1961 г. она предоставила иностранные займы на сумму 959 млн. фр. Общая сумма заграничных активов Швейцарии оценивалась ее экономистами в 20 млрд. фр.

Важнейшие события и внешняя политика. 4—9 апреля 1961 г. в Женеве проходила сессия Межпарламент-

ского Союза, а 11—29 апреля — XVI сессия экономической комиссии ООН для Европы. 16 мая в Женеве открылось международное совещание по урегулированию лаосской проблемы. Под влиянием трудностей в сельском хозяйстве Швейцарии, уменьшения доходов фермеров и общего ухудшения их положения за последние годы 17 ноября состоялся поход крестьян на Берн. В походе приняло участие 30 тыс. чел. Выступавшие требовали увеличения государственной помощи сельскому хозяйству, в частности за счет сокращения военных расходов и приостановления роста дороговизны в стране. Между демонстрантами и полицией произошли столкновения.

Значительные средства в истекшем году были израсходованы на приобретение военной техники, в частности 100 реактивных военных самолетов во Франции, а также танков и бронемашин в самой Швейцарии.

В середине декабря швейцарское правительство подало в Совет Министров «общего рынка» официальное заявление, в котором выражалось желание начать переговоры о присоединении к ЕЭС на условиях ассоциации в соответствии со статьей 238 Римского договора. ШПТ выступила против присоединения к ЕЭС, т. к. это подрывает нейтралитет Швейцарии. Делегация ШПТ присутствовала на XXII съезде КПСС.

Л. Сабельников.

Культурная жизнь. Музыка. С некоторых пор, а особенно в 1961 г., дирижер Э. Ансерме, до последнего времени известный как наиболее смелый и эрудированный пропагандист новых течений в музыке, стал решительно высказываться против современной эволюции музыкального искусства. Являясь полновластным хозяином симфонических концертов во французской Швейцарии, он упорно отказывается включать в свои программы произведения композиторов-экспериментаторов, в которых он видит не создателей, а пагубных разрушителей искусства. В немецкой Швейцарии произошел не менее решительный и не менее удивительный поворот, но только в прямо противоположную сторону. Под влиянием своего нового дирижера Х. Росбауда (являющегося одновременно и дирижером оркестра Баден-баденского радио) цюрихская Ассоциация концертных залов, до последнего времени ревниво державшаяся на почтительном расстоянии от нового искусства, теперь широко открывает ему двери своих концертов. Это разумное начинание поддерживается в немецкой Швейцарии двумя организациями с более скромными возможностями: в Цюрихе — Музыкальной коллегией, в Базеле — Камерным оркестром (их возглавляет дирижер П. Захер).

На «Июньских праздничных музыкальных неделях», организуемых городским театром Цюриха, были исполнены наряду с крупными произведениями традиционного репертуара четыре последние партитуры: «Раскольников» Р. Зутермейстера, «Греческая страсть» Б. Мартину, «Элегия для молодых влюбленных» Г. В. Хенце и «Сон в летнюю ночь» Б. Бриттена. Не менее ценными были «Международные музыкальные недели» в Люцерне и «Музыкальная осень» в Монтрё, где, как всегда, публика увидела на эстраде ряд известных дирижеров и солистов.

В 1961 г. в Швейцарии гастролировал советский скрипач Д. Ойстрах. Нельзя не упомянуть, что власти Цюриха под смехотворным предлогом отменили его выступление в этом городе. Досадный инцидент был, однако, с лихвой компенсирован тем огромным успехом, который он имел во всех других швейцарских городах.

Р. А. Моозер.

Кино. Швейцария ввозит ок. 500 фильмов в год, гл. обр. из США, Франции, ФРГ, Италии и Великобритании. На импорт кинопродукции из СССР и других социалистических стран наложены ограничения. Крупные швейцарские города, где ежегодно идут первым экраном ок. 250 полнометражных фильмов, в 1961 г. получили в их числе всего несколько фильмов из социалистических стран. Фильмы эти имели огромный успех, особенно «Иван Грозный» (две серии) Эйзенштейна, «Баллада о солдате» Чухрая и «Пепел и бриллианты» польского режиссера Вайды.

Швейцарская кинопродукция в целом по-прежнему ограничена фильмами на швейцарско-немецком диалекте; из-за своего узкого интереса они не могут надеяться завоевать международную аудиторию. В 1961 г. исключение составила картина «Когда мы были маленькими детьми» молодого кинематографиста Г. Брандта. Это произведение, заснятое на 16-миллиметровой пленке, описывает в поэтической манере жизнь крестьян одной деревни в невзательской Юре и труд передового учителя. Наряду с 8 полнометражными фильмами, созданными в Швейцарии в 1961 г., надо упомянуть о короткометражных. Именно в этой области молодежь надеется создать независимое кино. К сожалению, фильмы, снятые на 16-миллиметровой пленке, не могут найти широкий рынок.

Швейцарская федерация кино клубов на 31 декабря 1961 г. объединяла 50 ассоциаций. Она продолжала пропагандировать классические и современные высокохудожественные фильмы. Швейцарская кинотека, со своей стороны, старалась поддерживать культурное движение, надавая работы, показывая фильмы и приглашая кинорежиссеров; пребывание в Лозанне

и Женеве польского кинорежиссера Ежи Кавалеровича и демонстрация его фильма «Мать Иоанна от ангелов» возбудили живой интерес.

19—30 июля в Локарно состоялся XIV Международный кинофестиваль. Он прошел с большим успехом.

Ф. Бюаш.

ШВЕЦИЯ

(Королевство Швеция)

Общие сведения. Швеция — гос-во в Сев. Европе, на Скандинавском п-ове. Конституционная монархия. Площадь — 450 тыс. км² (в т. ч. 39 тыс. км² — озера). Население (по оценке на 1 января 1962 г.) — 7543 тыс. чел. Столица — г. Стокгольм (807 тыс. жит. на 1 января 1962 г.; население «Большого Стокгольма» — 1167 тыс. чел.). Крупные города (тыс. жит.): Гётеборг — 408, Мальмё — 233. Шведы составляют ок. 98% населения. Государственная церковь — лютеранская. По рождаемости (13,6 на 1000 жит. в 1960 г.) Швеция занимает последнее место в мире; смертность составляет 10,0 на 1000 жит.

Государственный строй. Глава государства — король (с 1950 г. — Густав VI Адольф). Высший орган законодательной власти — двухпалатный парламент (риксдаг). Первая палата (151 депутат) избирается на 8 лет провинциальными и городскими советами; 1/8 депутатов обновляется ежегодно. В 1961 г. в первой палате Социал-демократическая партия Швеции (СДПШ) имела 77 мандатов, Народная партия — 33, Партия центра — 20, Правая партия — 19, Коммунистическая партия Швеции (КПШ) — 2. Вторая палата (232 депутата) избирается населением на 4 года. В результате выборов 1960 г. СДПШ получила во второй палате 114 мандатов (после внеочередных выборов 1958 г. она имела 111 мандатов из 231), Народная партия — 40 (38), Правая партия — 39 (45), Партия центра — 34 (32), КПШ — 5 (5). Премьер-министр однопартийного социал-демократического правительства, образованного в 1957 г., — Т. Эрландер. Министр иностранных дел — Э. Унден.

Политические партии и профессиональные союзы. Социал-демократическая партия Швеции (СДПШ). Основана в 1889 г. Входит в Социалистический интернационал. Насчитывает (1960 г.) 806 тыс. членов. Позиции СДПШ отражают газеты «Стокгольмс-Тиднинген» и «Афтонбладет». Теоретический журнал — «Тиден». Председатель партии — Т. Эрландер. Народная партия (либеральная). Основана в 1934 г. Объединяет представителей средней и мелкой буржуазии, интеллигенции, чиновников. По ряду вопросов выступает вместе с Правой партией. Насчитывает ок. 100 тыс. членов. С партией связаны крупнейшие в стране по тиражу газеты «Дагенс нюхетер» (343 тыс. экз.) и «Экспрессен» (вечерняя, 373 тыс. экз.). Председатель партии — Б. Улин. Правая партия (консервативная). Основана в 1904 г. Выражает интересы монополистической буржуазии, генералитета. Выступает за милитаризацию страны, военно-политическое сотрудничество с НАТО, за вступление Швеции в ЕЭС. Насчитывает ок. 150 тыс. членов. С партией связана газета «Свенска дагбладет». Председатель партии — Г. Хекшер (с 1961 г.). Партия центра (аграрная). Основана в 1913 г. Объединяет значительную часть крупного, среднего и мелкого крестьянства. Насчитывает ок. 150 тыс. членов. Главный орган — газета «Сконска дагбладет». Председатель партии — Г. Хедлунд. Коммунистическая партия Швеции (КПШ). Основана в 1917 г. Центральный орган — газета «Ню Даг», теоретический журнал «Вортид». Председатель партии — Х. Хагберг.

Центральное объединение профсоюзов Швеции (ЦОПШ). Основано в 1898 г.

Объединяет 44 отраслевых профсоюза, насчитывающих 1486 тыс. членов (на начало 1961 г.). Работает под руководством СДПШ. Входит в МКСП. Председатель — А. Гейер. Центральная организация профсоюзов служащих. Объединяет 37 профсоюзов с 394 тыс. членов (1961 г.).

Экономика. В 1961 г. продолжала сохраняться высокая конъюнктура. Ряд ведущих отраслей, обеспеченных большим портфелем заказов (металлургия, машиностроение), испытывал недостаток рабочей силы. Однако темпы роста валового национального продукта замедлились (прирост в сопоставимых ценах составил в 1961 г. 3,5% против 4% в 1960 г.). В конце года в ряде отраслей (целлюлозно-бумажной, лесопильной) начался спад, связанный с трудностями сбыта продукции на внешних рынках. В декабре насчитывалось 22 тыс. зарегистрированных безработных.

Промышленность. Промышленное производство в 1961 г. выросло в целом на 3%. Выпуск продукции отраслями тяжелой пром-сти увеличился на 5%, а выпуск продукции отраслями легкой и пищевой пром-сти — на 1%. Производство в большой степени выросло за счет введения новых мощностей в металлургии, машиностроении, целлюлозно-бумажной пром-сти и электроэнергетике. Капиталовложения в промышленное строительство выросли по сравнению с 1961 г. на 15%. Установленная мощность ГЭС увеличилась в течение года с 6,9 до 7,3 млн. кВт, а мощность ТЭС — с 2,0 до 2,2 млн. кВт. Вступила в строй подземная ГЭС Трангслет на р. Эстер-Дальельвен мощностью 200 тыс. кВт. Закончено строительство металлургического завода полного цикла концерна «ТГО» в Окселёсунде. Производственные мощности целлюлозно-бумажной промышленности в конце 1961 г. достигли 4,3 млн. т целлюлозы, 1,3 млн. т древесной массы и полуцеллюлозы, 2,5 млн. т бумаги и картона. Фирма «Свенска аэроплан» приступила к серийному выпуску реактивного многоцелевого военного самолета «Дракон», обладающего скоростью 2000 км/час.

Производство важнейших видов промышленной продукции

Вид продукции	Единица измерен.	1959 г.	1960 г.	1961 г.
Электроэнергия	млрд. кВт-ч	32,2	34,8	38,4
В т. ч. на ГЭС	» »	28,9	31,1	36,7
Железная руда	млн. т	18,4	21,8	23,0
Чугун	тыс. т	1408	1518	1761
Сталь	» »	2862	3218	3557
Губчатое железо	» »	115	141	156
Медь	» »	41	39	37
Свинец	» »	52	48	46
Алюминий	» »	15	17	17
Древесная масса и полуцеллюлоза	» »	996	1164	1200
Целлюлоза	» »	3389	3848	4100
Бумага и картон	» »	1864	2149	2300
Древесноволокнистые плиты	» »	556	614	650
Пиломатериалы	млн. м ³	6,9	8,3	7,8
Цемент	млн. т	2,8	2,8	3,0
Торговые суда (спуск на воду)	тыс. бр. рег. т	857	745	757
Автомобили	тыс. шт.	113	128	133
Синтетические смолы и пластмассы	тыс. т	55	64	70
Искусственное волокно	» »	20	20	21

Сельское хозяйство. В 1961 г. объем с.-х. произ-ва вырос в целом на 3% (в 1960 г. он сократился на 1%). Урожай продовольственного зерна в результате сокращения площадей под рожью и озимой пшеницей был примерно на 4% меньше урожая 1960 г. и находился на уровне среднего урожая за последние пять лет. Сбор кормового зерна вырос по сравнению с 1960 г. на 14%, а по сравнению со средним урожаем за последние пять лет — на 35%. Сбор картофеля, сахарной свеклы и кормовых корнеплодов в результате дождливой осени был по количеству и по качеству хуже, чем в 1960 г.

Сбор основных сельскохозяйственных культур (тыс. т)

Культура	1959 г.	1960 г.	1961 г.	Урожайность в 1961 г. (ц/га)
Пшеница	836	824	821	30
Рожь	211	230	191	25
Ячмень	664	847	1001	28
Овес	787	1176	1371	24
Зерновая смесь	486	563	559	26
Картофель	1411	1752	1572	140
Сахарная свекла	1733	2414	1988	410
Сено	3516	4294	4684	42

Поголовье скота, за исключением лошадей, возросло и составило (июль 1961 г., тыс. голов): лошади — 194, крупный рогатый скот — 2575 (в т. ч. молочные коровы — 1303), овцы — 171, свиньи — 2033 (в т. ч. свиноматки — 225). Надой молока составил 4,0 млн. т (в 1960 г. — 3,9 млн. т); средний надой на корову превысил 3000 кг. Производство продуктов животноводства в 1961 г. (тыс. т, в скобках 1960 г.): масло — 83 (83), сыр — 58 (54), мясо — 338 (336). В 1961 г. в сельском хозяйстве насчитывалось 165 тыс. тракторов; на каждый трактор приходилось в среднем 22 га пашни. Число лиц, занятых в сельском хозяйстве, сократилось за год на 10 тыс. чел.

Транспорт. Протяженность ж. д. на начало 1961 г. — 15,2 тыс. км, в т. ч. электрифицированных — 7,4 тыс. км. В связи с конкуренцией автомобильного транспорта ж.-д. сеть сократилась за 1960 г. на 400 км (гл. обр. на о. Готланд и в Южн. Швеции). В конце 1961 г. автопарк насчитывал 1450 тыс. автомобилей, в т. ч. 1320 тыс. легковых. Тоннаж торгового флота (суда св. 100 бр.-рег. т) на 1 июля 1961 г. — 4,0 млн. бр.-рег. т. Внешнеторговый грузооборот портов в 1961 г. составил (млн. т) по выгрузке — 23,9 (в 1960 г. — 24,2), по погрузке — 18,0 (в 1960 г. — 18,2).

Внешняя торговля. Оборот внешней торговли в 1961 г. составил (млрд. крон): импорт — 15,1 (1960 г. — 14,9), экспорт — 14,2 (13,3). Физический объем импорта сохранился на уровне 1960 г., а объем экспорта вырос на 5%.

Географическое направление внешней торговли (в %)

	Импорт		Экспорт	
	1960 г.	1961 г.	1960 г.	1961 г.
Страны ЕАСТ	24,4	26,4	34,3	35,5
В том числе:				
Великобритания	13,1	14,1	16,0	14,9
Норвегия	3,9	4,0	9,1	9,4
Дания	4,2	4,6	6,5	7,5
Страны ЕЭС	40,0	40,0	31,6	32,9
В том числе:				
ФРГ	21,5	22,2	15,2	15,7
Франция	3,9	3,7	3,9	4,3
Нидерланды	7,7	7,6	5,1	5,5
Бельгия-Люксембург	3,9	3,5	4,1	3,9
США	12,4	11,4	6,4	4,9
Социалистические страны	4,5	4,5	4,8	4,3
В т. ч. СССР	2,1	2,2	1,5	1,6

В 1961 г. ведущее место в шведском экспорте занимали (в % от общей стоимости): продукция машиностроения и металлообработки — 32, лесопромышленные и целлюлозно-бумажные товары — 31, металлы — 10, железная руда — 8. В импорте преобладали (в %): минеральное топливо — 13, продукция машиностроения — 29, металлы — 9, продовольствие — 10, текстиль — 10.

Денежная единица — шведская крона. По курсу Госбанка СССР на 1 июля 1961 г. 100 шведских крон равны 17,48 руб.

Важнейшие события и внешняя политика. В январе 1961 г. проходил XIX съезд КПШ. Он одобрил Заявление Совецания представителей коммунистических и рабочих партий, состоявшегося в ноябре 1960 г. в Москве, и принял программное заявление, в котором подчеркивается возможность мирного перехода Швеции к социализму. Делегация КПШ присутствовала на XXII съезде КПСС.

В 1961 г. Швеция активно участвовала в мероприятиях Европейской ассоциации свободной торговли (см.). В шведских деловых и политических кругах наблюдалась определенная неудовлетворенность экономическими результатами участия Швеции в ЕАСТ, в первую очередь ухудшением торгового баланса с Англией. После того, как летом 1961 г. Англия, а затем Дания заявили о своем желании присоединиться к ЕЭС, в шведских правительственных и деловых кругах начали широко обсуждать вопрос о возможности присоединения Швеции к ЕЭС. За полное присоединение к ЕЭС активно выступала монополистическая промышленно-финансовая буржуазия и выражающая ее интересы Правая партия, которую поддерживала также Народная партия. Промышленные, в первую очередь машиностроительные монополии угрожали в случае отказа от присоединения к ЕЭС перенести часть своей производственной деятельности на дочерние предприятия, расположенные в странах ЕЭС, что вызвало бы падение занятости в Швеции. Находящаяся у власти СДПШ, учитывая популярность в стране официально-го шведского внешнеполитического курса «свободы от союзов» и одновременно не желая вступать в конфликт с монополистическими кругами, придерживалась компромиссного решения — присоединения Швеции к ЕЭС на правах ассоциировавшегося члена, что формально не влечет за собой распространения на Швецию политических и военных обязательств, связывающих других участников ЕЭС. В октябре, во время обсуждения в риксдаге вопроса о присоединении Швеции к ЕЭС, премьер-министр Эрландер отклонил требование Правой и Народной партий о полном присоединении к ЕЭС и уведомил риксдаг о решении правительства вести переговоры об ассоциировании Швеции с ЕЭС. В заявлении правительства было указано, что Швеция должна оставить за собой возможность самостоятельно заключать торговые соглашения со странами, не входящими в ЕЭС, и сохранить право применять низкие пошлины при ввозе товаров из этих стран. 15 декабря Швеция (одновременно с Австрией и Швейцарией) передала в Совет Министров ЕЭС заявление о своем желании присоединиться к ЕЭС на правах ассоциировавшегося члена.

Одновременно с требованием правых кругов о присоединении Швеции к ЕЭС шведские военные круги усилили контакты с западногерманским бундесвером. В ноте Советского правительства правительству Финляндии от 30 октября отмечалось, что руководящие круги Швеции допускают недооценку опасности военных приготовлений ФРГ на севере Европы. В ноте обращалось внимание на усиление военных контактов Швеции с ФРГ и на крупные поставки шведского вооружения бундесверу, содействующие дальнейшей милитаризации ФРГ. Выступая 31 октября по радио, премьер-министр Эрландер вынужден был признать, что за последние три

с половиной года (1958 г. — первое полугодие 1961 г.) из общего шведского экспорта вооружения и военных материалов на сумму 353 млн. крон экспорт в ФРГ составил 176 млн. крон, или 50%. Разумная, реалистическая реакция правительства Финляндии на советскую ноту и успешные результаты советско-финляндских переговоров оказали отрезвляющее влияние на общественное мнение Швеции и существенно ослабили позиции организаторов антисоветской пропаганды.

На XVI сессии Генеральной Ассамблеи ООН глава шведской делегации Унден поддержал идею создания безатомных зон, в частности на Севере Европы. По инициативе Швеции восемь нейтральных стран внесли проект резолюции (принятый Генеральной Ассамблеей), где заявлялось о готовности государств, не обладающих ядерным оружием, образовать «Неядерный клуб», присоединиться к соглашению о запрещении ядерного оружия и об отказе участвовать в ядерном вооружении и производить или хранить такое оружие. В конце 1961 г. Эрландер и Унден выступили с заявлениями, подтверждающими нейтралитет Швеции.

В течение года оборот советско-шведской торговли возрос на 20%. На предприятиях Швеции были размещены новые крупные советские заказы. Между Швецией и СССР состоялся обмен торгово-промышленными делегациями.

М. Соколов.

Культурная жизнь. Литература. В 1961 г. наиболее значительные произведения создали Л. Алин, С. Арнер, В. Аспенстрём — писатели, дебютировавшие в 40-е гг. Л. Алин написал роман «Кора и листва». Автор показывает человека, который спрятался под защитной оболочкой общепринятых ценностей и догм. Алин считает своим долгом сорвать это покрывало. Роман получил шведскую литературную премию за 1961 г. С. Арнер выпустил сборник новелл под названием «Существовать». Название книги отражает ее основное содержание: принимать жизнь такой, какая она есть, и стараться приспособиться к ней. Это не означает, однако, что Арнер проповедует нечто вроде пессимизма и пассивности. Он выступает лишь с требованием реалистического подхода к оценке действительности. В. Аспенстрём издал за год две книги. Первая — сборник стихов под названием «Днем и ночью». Вторая — «Противоречия» — сборник очерков, выдержек из дневника, статей и размышлений. Для автора важно прежде всего абсолютно честно рассказать о своих переживаниях и чувствах, несмотря на то, что они подчас могут противоречить друг другу. Из стихов сборника «Днем и ночью» следует особо отметить стихотворение, навеянное угрозой атомной войны, — о том, как народы мира гибнут в печи гигантского крематория. С. Альфонс — художник, искусствовед и поэт — опубликовал сборник стихов под названием «Ангельский лик». В «Ангельском лике» действительность противопоставит утопии, раскол — единству. Наиболее убедительно об этом последнем чувстве Альфонс говорит, когда он мечтает о жизни «цельной, как поковка, сделанная хорошим кузнецом». А. Лундквист описал недавнее катастрофическое землетрясение, очевидцем которого он был, в цикле стихов «Агадир». Мысль автора обращается к возможности еще большей катастрофы — атомной войны. В 1961 г. была издана еще одна книга А. Лундквиста — сборник новелл «Рассказы для заблудших». Рассказы из шведской сельской жизни сменяются фантастическими рассказами об удивительных странах, в числе которых увлекательное описание поездки по Сибири. В новом романе «Я и мой сын» С. Лидман, высланной недавно из ЮАР за ее нежелание считаться с фашистскими расовыми законами, правдиво описаны события, имевшие место в Йоханнесбурге.

Из других книг упомянем лирические стихи Г. Пальма, сборник новелл «Гребни без весел» и роман «Полковник» П. Родстрёма, рассказ «Маскарад» С. Фагерберга.

Я. Стенквист.

Театр. Весной 1961 г. стокгольмский театр «Драматен» поставил новую пьесу В. Муберга «Ночной официант» и своеобразную, написанную белым стихом, драму английской поэтессы Д. Барнс «Антифон», переведенную на шведский язык Д. Хаммаршельдом совместно с директором театра «Драматен» К. Р. Йероном. «Ночной официант» — пьеса, лишенная основной нити, о случайно появляющихся и так же исчезающих людях. Пьеса Барнс — малопонятное произведение, никак не предназначенное для широкой публики. Вслед за этими неудавшимися спектаклями «Драматен» поставил пьесу Б. Шоу «Кандид», поручив с целью привлечения публики главную роль популярному молодому актеру П. Оскарсову. Затем была поставлена драма А. Стриндберга «Королева Кристина» с актрисой И. Тидблад в главной роли. Большие надежды (кстати, оправдавшиеся) возлагались на осуществленную А. Шёбергом постановку драмы Шекспира «Король Джон», которая в Швеции никогда раньше не шла.

К 70-летию шведского поэта лауреата Нобелевской премии П. Лагерквиста театр «Драматен» поставил его пьесу «Человек, вновь переживший свою жизнь». Стокгольмский Городской театр поставил «Отелло» Шекспира и «Вишневый сад» Чехова. Молодежный театр «Марсиас» показал никогда ранее не ставившуюся пьесу шведского драматурга Я. Бергмана «Богородица Мария». Гётеборгский Городской театр показал превосходный спектакль, поставив «Привидения» Ибсена. Народный театр в Гётеборге показал «Путь долгого дня в ночи» Ю. О'Нила. Городской театр в Мальме поставил «Процесс против Иисуса» итальянского автора Д. Фабри — традиционную католическую пьесу, «Драгоценность королевы» Альмквиста и драму «Цимбалы» К. Р. Йерова.

Осенний сезон 1961 г. «Драматен» открыл постановкой пьесы Лорки «Йерма» и премьерой пьесы финского шведа В. Корелля «Кошки». Затем была показана пьеса Энеску «Стулья», поставленная А. Шёбергом. Стокгольмский Городской театр показал драму Стриндберга «Густав Ваза» и праздничный спектакль — «Лисистрата» Аристофана, исполненный с безудержным юмором. Интересно поставил театр вдовец австрийского писателя И. Нестроя «Похождение в Вене». В Гётеборге осенний сезон в Народном театре начался гастролями комика Н. Поппе в роли солдата Швейка в одноименном спектакле, пользовавшемся колоссальным успехом. Городской театр поставил «Пленники в Альтоне» Сартра. Была поставлена также проблематичная драма Т. Виллиса «Жаркая пора» об английском профсоюзном движении и о негритянской проблеме. В Мальме большого успеха добился режиссер И. Нурдвалль, в частности постановкой пьесы франко-ливанского писателя Ж. Шехаве «Кругосветный путешественник». Это была лучшая постановка осеннего театрального сезона.

В 1961 г. в Швеции гастролировали американская, норвежская, датская, итальянская, китайская театральные группы. «Драматен» гастролировал в Финляндии.

У. Пальмер.

Музыка. В 1961 г. в Швеции гастролировали многие выдающиеся советские артисты и музыкальные коллективы: виолончелист М. Ростропович, квартет им. Бородина, скрипач Л. Коган, Государственный ансамбль танца Грузии, Симфонический оркестр Ленинградской филармонии под управлением Е. Мравинского (его концерты явились наиболее значительным событием Стокгольмского фестиваля 1961 г.).

Говоря о фестивале, нужно выделить из других гостей чилийского пианиста К. Арау. Ежегодными торжественными постановками оперы Глюка в старинном Дворцовом театре Дротнингхольма вновь дирижировал А. Вольф (Франция).

Наиболее интересной премьерой в Королевской Опере была опера И. Стравинского «Похождения повесы». Постановка, получившая полное одобрение композитора, была осуществлена известным шведским кинорежиссером И. Бергманом, в музыкальном отношении подготовлена М. Йенсеном. Главную партию исполнял норвежский тенор Р. Ульфунг. В Королевской Опере были поставлены также два новых удачных балета, подготовленных шведским балетмейстером Б. Кульбергом: «Хозяйка моря» по мотивам Ибсена (музыка датского композитора К. Рисагер) и «Одиссей», партитура которого была подготовлена финном Э. Энгундом. В Гётеборге в начале 1961 г. впервые увидела свет новая опера шведского композитора Й. Нюстрёма «Сокровище господина Арне» по произведению С. Лагерлёфа. Объединение камерной музыки «Современная музыка» организовало концерты в связи с 70-летием со дня рождения Прокофьева и 80-летием со дня рождения Бартока. В связи со 150-летием со дня рождения Листа венгерская пианистка А. Фишер исполнила фортепьянный концерт ми-бемоль-мажор Листа в сопровождении Стокгольмского филармонического оркестра под управлением С. Эрлинга. Как в передачах Шведского радио, так и в концертных залах Стокгольма в 1961 г. исполнялось много современной музыки.

По приглашению Шведского радио в сентябре 1961 г. Стокгольм посетил И. Стравинский. Он дирижировал в Стокгольмском Концертном зале оркестром, исполнившим музыку его балета «Весна священная».

Кино. Из зарубежных фильмов, премьеры которых состоялись в Швеции в течение 1961 г., на долю США приходилось 163, Франции — 37, Англии — 31, Германии — 18, Италии — 15, СССР — 4, ПНР — 2, Норвегии — 2, Японии. Бразилии и Дании — по одному. Из советских фильмов были показаны: «Дама с собачкой», «Отелло», «Белые ночи» и «Бриллианты стоят дорого» («Неотправленное письмо»). Фильм «Дама с собачкой» был в числе фильмов, имевших наибольший успех у публики.

В 1961 г. в Швеции создано 15 новых фильмов. Из них: 5 комедий, 2 драмы, 2 документальных фильма, 2 детективных фильма. На первом месте стоит картина И. Бергмана «Как в зеркале» — камерная пьеса с четырьмя действующими лицами. Л. М. Линдгрэн после пятилетнего перерыва создал необычайно веселую кинокомедию «Есть ли ангелы...», Т. Андерберг — фильм «Перламутровая», комедию о жизни буржуазного Стокгольма 30-х гг. Детский фильм «В Бюллербю» всегда весело» является продолжением фильма «Все мы дети из Бюллербю». Интересен детективный фильм А. Матсона «Как приятна летняя ночь». Следует назвать также новую документальную кинокартину Э. Лейсергорта, рассказывающую о преступлениях Эйхмана.

В 1961 г. после продолжительной болезни скончался видный кинорежиссер Х. Фаустман, член КП Швеции.

У. Пальмер.

Изобразительное искусство и архитектура. Из отдельных художников, показавших в течение 1961 г. свои выставки, в первую очередь, пожалуй, следует отметить «Икса» — С. Эриксона, шведского романтика красок, дебютировавшего еще в 30-е гг. На ретроспективной выставке в Стокгольме он показал все, что создал за свою жизнь. Другой представитель старшего поколения — художник И. Берг — продемонстрировал на ретроспективной выставке рисунки и работы маслом, навеянные жизнью Стокгольма. В Стокгольме была устроена выставка памяти художника Т. Фагерквиста, который создавал произведения на религиозные сюжеты. Пятидесятилетний Э. Лундквист, экспрессионист и романтик красок, посетил с передвижной выставкой США и Англию, завоевав благосклонность критики и обратив на себя внимание как наиболее значительный шведский художник. Активно выступили в этом году также и представители более молодого поколения, среди них С. Хальстрём и А. Юхансон. Под девизом «Активность цвета» объединились восемь молодых художников (И. Вернер, Р. Янсон, Л. Ульсон и др.), в творчестве которых нет ничего общего, кроме самопожертвенного поклонения цвету. «Аспект 61» — салон абстрактного искусства — продемонстрировал сотрудничество между архитекторами и художниками. Там выставили свои работы К. Альбум, Э. Мелантон, У. Бертлинг и др. В салоне под названием «Море и берег» художники С. Лундбум, Г. Рудберг, Р. Янсон и ныне покойный К. Чюльберг продемонстрировали различные трактовки этой темы. На т. н. «Стокгольмской выставке», которая проводится ежегодно, совсем не были представлены экстремистские тенденции. Пожалуй, наиболее

яркое впечатление оставили произведения И. Мёллер с присущей ей глубиной и богатством цветовых оттенков, а также Р. Э. Нюгрена, для которого характерна огромная сила выразительности.

Активно работали и молодые скульпторы. П. У. Ультведт показал свои сложные конструкции из дерева, Б. Марклунд — фигуры коней и людей в готическом стиле, А. Франсон — фигуры из металлолома, которые он иногда покрывает эмалью, раскрашивает или выцарапывает на них рисунок. Х. Хильфон критики назвали «поэтом глины»; ее художественные решетки и другие работы из огнеупорной глины привлекают свежестью красок. Г. Нильсон показал работы, для которых характерны чистота линий и лиричность форм. П. Перневи создавал своего рода космические рисунки и скелетообразные конструкции, отличающиеся большой декоративностью.

В Музее современного искусства была организована выставка памяти П. Клее, где экспонировались очень многие из его произведений. Там же была вызвавшая много дискуссий выставка «Движение в искусстве». В Национальном Музее была организована выставка египетского искусства.

Строительство ансамбля высотных зданий у площади Хёторьет в Стокгольме явилось вызвавшей много дискуссий попыткой разрешить (с точек зрения уличного движения, архитектуры и искусства) одну из тех трудных проблем, какие создает в наше время центр крупного города. Прежние, уже устаревшие постройки XVIII и XIX вв. представляли интерес с эстетической точки зрения, чего недостает некоторым из заменивших их современных зданий. Ансамбль состоит из пяти высотных зданий, спроектированных разными архитекторами. Высотные здания заняты исключительно торговыми и конторскими помещениями, которые предполагается художественно оформить. К. Бирмин де Релле.

ЭКУАДОР

(Республика Эквадор)

Общие сведения. Эквадор — государство в Южной Америке. Площадь (по данным ООН) — 270,7 тыс. км². население (по оценке 1961 г., исключая индейцев джунглей) — 4455 тыс. чел., в т. ч. индейцев и метисов св. 80%. Столица — г. Кито (299,9 тыс. жит., по оценке 1959 г.), крупнейший город и порт — Гуаякиль (430 тыс. жит.). Гос. язык — испанский, распространены также кечуа и др. индейские языки.

Государственный строй. Глава государства и правительства — президент, избираемый на 4 года. С сентября 1960 г. по ноябрь 1961 г. пост президента занимал Х. М. Веласко Ибарра; вице-президентом был К. Хулио Аросемена. После отставки Веласко Ибарра в ноябре 1961 г. пост президента занял К. Хулио Аросемена; вице-президентом назначен Р. Варера Доносо. Высший законодательный орган — Национальный конгресс, состоящий из сената и палаты депутатов.

Политические партии, профессиональные союзы и другие общественные организации. **Национальная федерация веласкистов.** Была создана с целью избрания президентом страны Веласко Ибарра. Выражает интересы крупной буржуазии, части землевладельцев и интеллигенции. **Либеральная партия.** Объединяет влиятельные круги промышленной и торговой буржуазии и интеллигенции. **Консервативная партия.** Выражает интересы крупных землевладельцев и католической церкви. Связана с монополиями США. Лидер — М. Суарес Вейнтимилья. **Объединение национальных сил.** Буржуазная партия, пользующаяся значительным влиянием в Гуаякиле. Лидер — К. Гевара Морено. **Национальный демократический фронт.** Имеет влияние среди крестьянства. Лидер — Р. К. Уэрта. **Католическая партия.** Лидеры — Э. Аройо Дельгаде, К. Понсе Энрикес. **Независимый демократический союз.** Выражает интересы крупных землевладельцев и части буржуазии. Лидер — Х. М. Пласа Ласо. **Социально-христианское движение.** Правая партия. Лидер — Вильсон Вела. **Социалистическая партия.** Опирается на мелкую буржуазию, интеллигенцию и часть рабочих, сотрудничает с компартией. Лидеры — Г. Ха-

рамильо Ларса, Э. Бонилья. **Партия «Революционный союз».** Объединяет главным образом прогрессивную интеллигенцию, мелкую буржуазию, студенчество. Поддерживает компартию. **Социалистическая революционная партия.** Объединяет часть рабочих, прогрессивную интеллигенцию, студенчество. Выступает в поддержку Кубы, против засилья иностранных монополий. Генеральный секретарь — Анибаль Муньос. **Коммунистическая партия.** Осн. в 1928 г. Генеральный секретарь — Педро Саад. Печатный орган — газета «Эль пуэбло». **Народное революционное движение (НРД).** В его состав входят КП Эквадора, Социалистическая революционная партия, Союз революционной молодежи Эквадора, Революционное университетское движение, Движение сторонников Аросемены и Конфедерация трудящихся Эквадора. Руководитель — Р. Эчеверриа.

Имеется свыше 500 различных профсоюзных организаций и объединений, насчитывающих около 120 тыс. чел. Крупнейшее профсоюзное объединение — **Конфедерация трудящихся Эквадора.** Осн. в 1944 г. Входит в КТЛА. Председатель — В. Суньига. **Федерация сельскохозяйственных рабочих.**

Экономика. Основной предмет экспорта — бананы (в 1960 г. — 44,3% экспорта). Бананы выращиваются главным образом в мелких хозяйствах. Мелкие х-ва (до 5 га), составляющие св. 70% всех х-в, в основной массе арендные и находятся на грани нищеты. Капитал США — компании «Юнайтед фрут» и «Стандард фрут» — полностью контролирует сбыт бананов. Падение цен на другие важные экспортные товары — какао и кофе, ухудшили экономическое положение страны в течение 1959—60 гг. Сократились валютные резервы Центрального банка, возросли дефицит платежного баланса и сумма денег в обращении. Внешняя задолженность выросла в 1960 г. до 31,8 млн. сукре против 25 млн. в 1959 г. Сбор в 1960 г. (оценка, тыс. т): кофе — 45, какао-бобы — 33, хлопок-волокно — 3, рис — 186. В производстве минерального сырья наибольшее значение имеет добыча нефти (363,6 тыс. т в 1960 г.). Производство в 1960 г. (тыс. т): цемента — 201, сахара — 115,

электроэнергии — 310 млн. кВт-ч. В 1960 г. экспорт составил 2 249 млн. sucre, в т. ч. (%) бананы — 44,3, кофе — 21,4, какао-бобы — 20,6; импорт — 1548 млн. sucre. Д е н е ж н а я е д и н и ц а — sucre; по официальному курсу 18,18 sucre=1 долл. США (июнь 1961 г.).

А. В.

Важнейшие события. Поскольку правительство президента Веласко Ибарра не выполнило своих предвыборных обещаний об улучшении материального положения народных масс, в 1961 г. в стране развернулось широкое забастовочное движение. Усилилась борьба крестьян, которые приступили в ряде районов к стихийному захвату помещичьих земель. Большое влияние на борьбу трудящихся оказали идеи кубинской народной революции. В марте руководящий совет Конфедерации трудящихся Эквадора опубликовал заявление, в котором потребовал ликвидации колониализма во всем мире и всех колоний, существующих в Западном полушарии. В заявлении указывалось, что конфедерация поддерживает героическую кубинскую революцию и выражает готовность защищать ее от всяческой агрессии со стороны империализма. Во время вооруженной интервенции против Кубы в апреле эквадорские рабочие, крестьянские и студенческие организации создали бригады в защиту кубинской революции, заявляя о готовности выступить в качестве добровольцев в защиту кубинской революции. В мае Комитет эквадорских писателей—сторонников мира направил телеграмму министерству иностранных дел Кубы, в которой заявил о поддержке кубинской революции, осудил агрессию против Кубы и заявил о своей поддержке принципа самоопределения народов. В сентябре проходил национальный съезд Конфедерации трудящихся Эквадора, который заявил о боевой солидарности с революционным правительством Кубы и принял решение выразить благодарность Н. С. Хрущеву и советскому народу за те усилия, которые они прилагают для создания прочного мира на земле.

В июне в г. Кито состоялся пленум ЦК КП Эквадора, который дал оценку обстановке в стране, характеризующейся ростом антиимпериалистической и антифеодальной борьбы под влиянием побед, одержанных народами всего мира, и, в частности, народами Лат. Америки. В 1961 г. правительство ввело ряд новых налогов, повысило цены на основные продукты питания, провело девальвацию национальной валюты. В связи с этим Конфедерация трудящихся Эквадора решила провести в октябре всеобщую забастовку. Правительство объявило с целью подавить народное недовольство о том, что оно якобы раскрыло заговор, организованный для свержения правительства и встало на путь репрессий. В знак протеста трудящиеся организовали массовые забастовки и демонстрации. 3 ноября правительствен-

ные войска расстреляли демонстрацию в Гуаякиле, что вызвало взрыв негодования по всей стране. Вице-президент Аросемена, выступивший против политики Веласко Ибарра, был арестован. В этих условиях реакционная верхушка военщины, видя, что Веласко Ибарра не способен справиться с ростом национально-патриотического движения, и в то же время не желая допустить, чтобы к власти пришли левые силы, решила организовать военный переворот и посадить на пост президента своего ставленника. 7 ноября военщина вынудила Веласко Ибарра уйти в отставку и в обход конституции объявила о назначении на пост президента, который должен был занять Аросемена, своего ставленника — председателя Верховного суда К. Гальегоса Толедо. В то же время Нац. конгресс объявил о назначении на пост президента К. Хулио Аросемена. В поддержку Аросемены выступили национально-патриотические силы страны — коммунистическая и социалистическая партии, Конфедерация трудящихся, Федерация студентов университетов и др., а также ВВС и ВМС страны. Аросемена был освобожден из тюрьмы; Гальегос Толедо отказался от поста президента и признал Аросемену законным президентом Эквадора. 9 ноября Аросемена официально вступил на пост президента и сформировал правительство в составе представителей различных партий.

КПЭ опубликовала в ноябре заявление, в котором призвала все народные, демократические и прогрессивные силы страны создать широкий национально-освободительный фронт. Делегация КПЭ во главе с П. Саадом приняла участие в работе XXII съезда КПСС. В декабре пленум ЦК КПЭ отметил, что ноябрьские выступления народных масс против президента Веласко Ибарра и его свержение — победа демократических сил над империализмом и реакцией.

М. В.

Внешняя политика. В январе 1961 г. в Эквадоре находился командующий вооруженными силами США в районе Карибского моря генерал Т. Богарт. В марте страну посетил посол СССР в Мексике, в мае — с официальным визитом президент Индонезии Сукарно, в июне — специальный представитель президента Кеннеди Стивенсон, совершавший поездку по ряду стран Латинской Америки. В июне — июле вице-президент Эквадора Аросемена в сопровождении парламентариев посетил СССР, ПНР, ЧССР. В августе в Эквадоре находилась советская делегация с миссией доброй воли во главе с М. П. Георгадзе. В ноябре Эквадор вступил в Латиноамериканскую ассоциацию свободной торговли. В декабре при обсуждении в Совете ОАГ колумбийского предложения о созыве совещания министров иностранных дел ОАГ для обсуждения т. н. кубинского вопроса представитель Эквадора воздержался от голосования.

М. В.

ЭФИОПИЯ

(Ф е д е р а ц и я Э ф и о п и и и Э р и т р е и)

Общие сведения. Эфиопия (с 1952 г. — Федерация Эфиопии и Эритреи) — государство в Вост. Африке. Конституционная монархия. Площадь — 1,2 млн. км² (в т. ч. Эритрея — 124 тыс. км²). Население (по данным ООН на 1958 г.) — 21,6 млн. чел., гл. обр. амхара и галла. Государственный язык — амхарский. Государственная религия — православие коптского (монофизитского) толка (около половины населения — христиане). Столица г. Аддис-Абеба (400 тыс. жителей). Главный город Эритреи — Асмара (120 тыс. жит.).

Государственный строй. Глава государства — император Хайле Селассие I (с 1930 г.). При императоре имеются совещательные органы — Имперский совет ко-

роны и Имперский федеральный совет. Парламент, имеющий по конституции 1955 г. ограниченные полномочия в области законодательства, состоит из палаты депутатов (251 член), переизбираемой каждые 4 года, и сената (105 членов, назначаемых императором на 6 лет). Правительство назначается императором и ответственно перед ним. Премьер-министр Аклилоу Абтеволд (с марта 1961 г.). Высшее должностное лицо в Эритрее — наместник императора; Эритрея имеет свою конституцию, однопалатную Законодательную ассамблею, избираемую на 4 года, и свою администрацию.

Политические партии, профессиональные союзы и общественные организации. Политических партий в Эфи-

опии нет. Существуют Национальная патриотическая ассоциация (основана в 1934 г.), Ассоциация эфиопских женщин (1935 г.), Ассоциация молодых христиан (1947 г.), Ассоциация эфиопских учителей (1947 г.) и несколько студенческих обществ. Имеются профсоюзы железнодорожников (с 1949 г.) и работников авиационного транспорта (с 1944 г.); в Эритрее — ряд мелких профсоюзов, объединенных в «Ассоциацию свободных профсоюзов трудящихся».

Экономика. $\frac{9}{10}$ населения Эфиопии занято в сельском хозяйстве. В стране преобладают феодальные производственные отношения, сохраняются пережитки родо-племенного строя, в последние годы развиваются элементы капитализма. Из 55 млн. га пригодной к обработке земли используется 8 млн. га. 90% обрабатываемой земли принадлежит государству, помещикам и церкви. Ок. 78% используемых земель занято под зерновые (просо, овес, пшеница, ячмень), 7,8% — под технические культуры (масличные, хлопчатник и др.), 7% — под кофейные плантации, 4,5% — под бобовые культуры, 2,7% приходится на сады и огороды. Сбор в 1959 г. (тыс. т): ячмень—530, кофе — 51, бананы — 20, льняное семя — 20, подсолнух — 10, рапс — 19. На долю животноводства приходится ок. $\frac{1}{4}$ общей стоимости сельскохозяйственной продукции. По количеству скота на душу населения Эфиопия занимает одно из первых мест в мире, однако продуктивность животноводства низкая. Крупного рогатого скота св. 29 млн. голов, овец — 21,8 млн., коз — 18,6 млн., ослов — около 3,5 млн., лошадей и мулов — 2,5 млн., верблюдов — ок. 1 млн. Уд. вес промышленности в совокупном национальном продукте в 1961 г. не превышал 5%. Имеется ок. 150 промышленных предприятий фабр.-заводского типа, принадлежащих главным образом государству и частному иностранному капиталу (текстильные, кожевенно-обувные, деревообрабатывающие фабрики, рудники, на которых добывают золото, платину, соль и некоторые другие полезные ископаемые). В 1960 г. произведено 13 млн. м² х.-б. тканей, ок. 100 млн. квт-ч электроэнергии (в том числе 90% — ГЭС на р. Аваш). Осуществлялись пятилетня (1957—1961 гг.) и трехлетня (1960—1962 гг.) программы развития. Пятилетняя программа намечала капиталовложения в размере 535 млн. эф. долл. Привлекается американский, итальянский, западногерманский и др. иностранный капитал. Существенное значение в развитии экономики имеет помощь СССР и других социалистических стран. Длина

ж. д. в Эфиопии — 784 км, в Эритрее — 306 км, автодорог — ок. 20 тыс. км. В 1960 г. импорт составил 205 млн., экспорт — 184 млн. эф. долл. Главные предметы вывоза: кофе (52% экспорта по стоимости, ок. 60 тыс. т в 1961 г.), кожсырье (11%), зерновые (13%), семена масличных (9%). На долю США пришлось 38% экспорта и 15% импорта; Италии — соответственно 9% и 16%; значителен уд. вес Японии (13%), ФРГ (9%), Англии (9%), Индии (7%). Денежная единица — эфиопский доллар. По курсу Госбанка СССР на 1 июня 1962 г. 100 эф. долл. = 36 руб.

Важнейшие события и внешняя политика. В апреле 1961 г. закончена широкая реорганизация правительства Эфиопии, предпринятая императором Хайле Селасие после декабрьских событий 1960 г.

5 мая страна отмечала двадцатую годовщину Дня освобождения. В июне — июле проведены всеобщие парламентские выборы. В сентябре принято решение о подготовке второго пятилетнего плана и начала работы комиссии по пересмотру действующей конституции.

В декабре 1961 г. открыт первый в Эфиопии университет.

В 1961 г. в Аддис-Абебе состоялись 3-я сессия экономической комиссии ООН для Африки (февраль) и конференция стран Африки по развитию образования (май). Представители Эфиопии участвовали в работе Конференции глав независимых африканских государств в Монровии (июль) и Конференции неприсоединившихся государств в Белграде (сентябрь). Правительство и общественность Эфиопии неоднократно выступали с резким осуждением расистов ЮАР и португальских колонизаторов. В мае правительство Эфиопии обратилось в Международный суд с требованием лишить ЮАР мандата на управление Ю.-З. Африкой. Контингент эфиопских войск оставался в составе вооруженных сил ООН в Конго и в декабре принимал участие в военных действиях против катангских сепаратистов.

Успешно развивались традиционные дружественные связи между СССР и Эфиопией. 13 января подписано соглашение о культурном сотрудничестве. В апреле открыт постоянный выставочный зал советских товаров. 30 апреля подписан Генеральный подрядный договор на строительство технической школы в Бахр-Даре, а в ноябре успешно закончились переговоры о строительстве Советским Союзом нефтеперегонного завода в Ассабе. В Аддис-Абебе продолжала работу больница советского Красного Креста.

ЮГО-ЗАПАДНАЯ АФРИКА

Общие сведения. Юго-Западная Африка (ЮЗА) — бывшая мандатная территория ЮАС (Южно-Африканского Союза; после 31 мая 1961 г. Южно-Африканская Республика — ЮАР), вопреки неоднократным решениям Генеральной Ассамблеи ООН, предлагавшим правительству ЮАС передать ЮЗА под опеку ООН, незаконно включенная им в состав ЮАС в качестве провинции. Площадь — 823,8 тыс. км². Население (по оценке 1960 г.) — 572 тыс. чел., в т. ч. неевропейцев (гл. обр. африканцев-банту) — 499 тыс. Адм. центр — г. Виндхук (38,5 тыс. жит. в 1960 г.). Официальные языки — африкаанс и английский. Правительство ЮАР распространяет на ЮЗА политику апартхеида. Коренные жители ЮЗА подпадают под действие дискриминационных законов, применяемых в ЮАР по отношению к неевропейскому населению, и в полной мере испытывают на себе всю тяжесть расового гнета и полицейского произвола. Они лишены гражданских прав, в т. ч. права голоса. В мае 1961 г. в ЮЗА запрещены все публичные митинги и собрания.

Государственное управление и политические партии. С 1950 г. ЮЗА представлена в южноафриканском парламенте 4 сенаторами и 6 членами палаты собрания, избираемыми белым населением. Страна управляется администратором, назначаемым президентом ЮАР на 5 лет. Выборным органом, ведающим обсуждением ограниченного круга вопросов местного характера, является Законодательное собрание, избираемое в количестве 18 членов проживающими в ЮЗА европейцами. В Законодательном собрании, избранном в марте 1961 г., представлены местные организации партий ЮАР — Националистической (16 мест) и Объединенной (2 места). Во главе национально-освободительного движения африканского населения — созданные в 1959 г. Национальный союз ЮЗА и Народная организация овамбо.

Экономика. С 1955 г. экономические показатели по ЮЗА включаются в южноафриканскую статистику. Европейскими поселенцами захвачено 87% всей пригодной для земледелия и скотоводства земли. В 1959 г. поголовье (тыс.): крупного рогатого скота — 2 697

(в т. ч. 2 млн. на европейских фермах), овец — 3124 (из них 98% принадлежало европейцам), лошадей — 34, ослов — 64, мулов — 3. ЮЗА занимает видное в мире место по производству каракуля (ежегодно 2,5—3 млн. шкурок). В пром-сти (почти исключительно горнодобывающей) господствует иностранный капитал — английский, южноафриканский, американский. ЮЗА принадлежит одно из первых в капиталистическом мире мест по добыче алмазов и ванадия. Почти все добываемые

минералы вывозятся в виде руд и концентратов. В 1959 г. добыто (тыс. т): ванадиево-свинцовых концентратов — 4,7, свинцово-медно-цинковых концентратов — 365, марганцевой руды — 208, алмазов — 974 тыс. каратов. Основные статьи экспорта — минеральное сырье и каракуль. В 1959 г. экспортировано (млн. ф. ст.): алмазов — 16,5, свинцово-медно-цинковых концентратов — на 9,1, каракуля — на 4,9. Денежная единица — рэнд, равный 1/2 англ. ф. ст. А. Покровский.

ЮГОСЛАВИЯ

(Федеративная Народная Республика Югославия, ФНРЮ)

Общие сведения. Югославия — государство в Юго-Восточной Европе. Федеративная Народная Республика. Площадь — 255,8 тыс. км². Население (по переписи на апрель 1961 г.) — 18 513 тыс. чел. В ФНРЮ входят народные республики: Сербия, Хорватия, Македония, Словения, Босния и Герцеговина, Черногория. В состав Сербии входят автономный край Воеводина и автономная область Косово и Метохия. Столица ФНРЮ и Сербии — Белград (565 тыс. жит., по оценке 1959 г.). По переписи 1953 г., сербы составляют 42% населения, хорваты — 23%, словенцы — 9%, македонцы — 5%, черногорцы — 3%, южные славяне, исповедующие в основном мусульманскую религию, — 6%. Кроме того, проживают албанцы, венгры, турки. Большая часть верующих в Сербии, Черногории и Македонии — православные, в Хорватии и Словении — католики.

Государственный строй. ФНРЮ — социалистическое государство. Высший орган государственной власти и верховный законодательный орган — Союзная Народная Скупщина (СНС), состоящая из Союзного вече и Вече производителей, избираемых на 4 года. Союзное вече избирают все граждане ФНРЮ. Часть депутатов вече (70 чел.) избирается от республиканских вече, а также от вече автономного края Воеводины и автономной области Косово и Метохия; эти депутаты образуют, в случае необходимости, Вече национальностей. Вече производителей избирается путем многостепенных выборов гражданами, занятыми в пром-сти, торговле, ремесле и с. х-ве. Действующая в настоящее время СНС избрана в 1958 г. в составе 587 депутатов, из которых 371 — член Союзного вече и 216 — члены Вече производителей. Глава государства — президент республики, избирается СНС на 4 года. Он является одновременно председателем Союзного исполнительного вече (правительства). С 1953 г. президент ФНРЮ и председатель Союзного исполнительного вече — И. Броз-Тито. Заместители председателя Союзного исполнительного вече: Э. Кардель, А. Ранкович, М. Тодорович и Р. Чолакович. Государственный секретарь по иностранным делам — К. Попович.

Союз коммунистов Югославии (СКЮ). До 1952 г. носил название Коммунистической партии Югославии (основана в 1919 г.). Насчитывает 1 007 тыс. членов (на середину 1961 г.). Социальный состав в 1960 г.: рабочие — 35%, крестьяне — 13%, служащие — 32%, учащиеся — 5%, прочие — 15%. Ген. секретарь СКЮ — И. Броз-Тито. Печатный орган — еженедельная газета «Коммунист». В каждой из народных республик действует Союз коммунистов данной республики.

Общественные организации и профессиональные союзы. Социалистический союз трудового народа Югославии (ССТНЮ) — массовая общественно-политическая организация. Создана в 1953 г. на базе Народного фронта. Насчитывает 6 млн. 575 тыс. членов (на начало 1961 г.). Председатель — И. Броз-Тито. Ген. секретарь — А. Ранкович. Центральный орган — газета «Борба». Союз профсоюзов Югославии. В 1960 г. насчитывал св. 2,2 млн.

членов. Состоит из 18 отдельных профсоюзов. Центральный орган — газета «Рад». Председатель Центрального совета союза — С. Вукманович. Народная молодежь Югославии (НМЮ). Насчитывает 1,3 млн. членов (1959 г.). Председатель ЦК НМЮ — М. Трипало. Центральный орган — «Младост».

Экономика. Промышленность. В 1961 г. значительно снизились темпы роста промышленного производства. По предварительным данным, оно увеличилось на 7% вместо запланированных 12% (в 1960 г. рост составил 15%). Основными причинами этого являются слабый рост производительности труда (на 2—3%), недостаток сырья (значительная его часть ввозится из-за границы), неполное использование производственных мощностей, слабая кооперация и специализация предприятий, большой недостаток оборотных средств, а также несоответствие между структурой производства и потребностями внутреннего рынка. Все эти недостатки свидетельствуют о наличии серьезных дефектов в управлении производством, а также об отрицательных последствиях зависимости югославской экономики от Запада (получение кредитов, сырья, кооперация югославских предприятий с капиталистическими предприятиями и т. п.).

Производство важнейших видов промышленной продукции

Виды продукции	Единица измерен.	1959 г.	1960 г.	1961 г.
Электроэнергия	млн. кат-ч	8106	8840	9924
В т. ч. на ГЭС	тыс. т	4708
Каменный уголь	тыс. т	1298
Бурый уголь и лигнит	тыс. т	19809	22900	24073
Нефть	» »	592	900	1340
Железная руда	млн. т	2,1	.. .	2,184
Чугун	тыс. т	863	1000	997
Сталь	» »	1299	1450	1532
Медь (электролитическая)	» »	32	35	30,1
Свинец рафинированный	» »	85	87	90,4
Цинк	» »	32	35	36,8
Бокситы	» »	815	.. .	1232
Алюминий	» »	19	23	27,4
Грузовые автомобили и автобусы	тыс. шт.	3,8	5,8	.. .
Тракторы	» »	5,0	7,5	.. .
Цемент	тыс. т	2220	2400	2335
Суда торговые (спуск на воду)	тыс. бр.-рег. т	182	254	.. .
Сахар	тыс. т	248	278	213,8

В 1961 г. вступил в строй медеплавильный завод в Боре.

Сельское хозяйство. Св. 90% земли принадлежит крестьянам-единоличникам. Хозяйствам размером свыше 8 га (14% всех хозяйств) принадлежит 40% всей земли частного сектора. С.-х. кооперация имеет преимущественно снабженческо-сбытовой характер. По переписи в мае 1960 г. в стране насчитывалось 2629 тыс. единоличных крестьянских хозяйств, в которых за-

нято 6793 тыс. чел., или 54% самодеятельного населения страны. В стране имеется некоторое количество государственных с.-х. имений. В деревне происходит непрерывный процесс классовой дифференциации. Многие крестьяне вынуждены бросать свою землю и уходить в город.

Объем производства сельскохозяйственной продукции составил в 1961 г. по сравнению с 1960 г. 93,7% (планировался прирост на 15%). Валовой сбор зерновых культур составил 8320 тыс. *т* против 10 955 тыс. *т* в 1960 г. и 12 134 тыс. *т* в 1959 (высокоурожайном) году.

Поголовье скота (март 1962 г. в млн. голов): крупный рогатый скот — 5,9, свиньи — 5,2, птица—св. 28, овцы (май 1961 г.)—10,8. Общественному сектору сельского хозяйства принадлежало 489 тыс. голов крупного рогатого скота, 667 тыс. голов свиней, 895 тыс. голов птицы. В 1959 г. произведено 540 тыс. *т* мяса, 2,7 млн. *т* молока, 14,3 тыс. *т* шерсти, 4,6 млн. *г* вина.

Внешняя торговля. Экспорт в 1961 г. составил 166,9 млрд. динаров (против 169,8 млрд. динаров в 1960 г.), импорт — 270,3 млрд. динаров (против 247,9 млрд. динаров). Экспорт в отдельные страны в млн. динаров (данные за 10 месяцев 1961 г.) составил: в Италию—17,6; ФРГ — 12,7; СССР — 12,1; ПНР — 8,7; ГДР—6,5; Австрию — 6,3; Великобританию — 11,6; США — 8,5. Импорт: из Италии — 32,8; ФРГ — 35,6; СССР — 7,3; ПНР — 6,8; ГДР — 9,0; Австрии — 8,1; Великобритании — 11,4; США — 45,6.

Денежная единица — динар. По курсу Госбанка СССР на 1 июля 1962 г. 1000 динаров = 1,20 руб.

В. Александрович.

Важнейшие события. 28 февраля — 1 марта 1961 г. на заседаниях Союзной Народной Скупщины были приняты законы о банковской и кредитной системах, изменения и дополнения к законам о пенсиях и пособиях по инвалидности, о стипендиях и другие постановления. На сессии с докладом о новых хозяйственных мероприятиях выступил заместитель председателя Союзного исполнительного вече М. Тодорович. 18 апреля состоялась сессия Союзной Народной Скупщины, которая обсудила отчет Союзного исполнительного вече за 1960 г., а также рассмотрела ряд законопроектов, связанных с изменениями в югославской экономической системе. В июне Скупщина приняла закон об эксплуатации портов и пристаней, изменения и дополнения к закону о союзном народнохозяйственном плане и бюджете и ряд других законов. 4 июля по всей стране широко отмечалось 20-летие со дня начала восстания югославского народа против немецко-фашистских оккупантов. 22 декабря Союзная Народная Скупщина приняла общественный план развития народного хозяйства и бюджет на 1962 г.

Внешняя политика. В 1961 г. Югославия поддерживала дипломатические и консульские отношения более чем с 70 странами.

СССР и другие страны социалистического лагеря, как и раньше, стремились не переносить идеологические разногласия в область государственных отношений с Югославией и добивались установления общей позиции с ФНРЮ по важнейшим международным проблемам, шли ей навстречу в расширении государственных, экономических, научно-технических и культурных связей.

Между СССР и ФНРЮ осуществлялись широкие контакты в связи с возникавшими международными проблемами, а также развитием двусторонних отношений по государственной линии. Так, 7 ноября югославское правительство направило Правительству СССР и правительствам всех стран, участвовавших в войне против гитлеровской Германии, ноту по поводу незаконного ареста в Мюнхене властями ФРГ югославского гражданина Л. Врачарича, находившегося там по делам торговли.

Арест был совершен на основании циркуляра, изданного гитлеровскими оккупационными властями в 1941 г. и восстановленного судебными властями ФРГ в 1961 г. В соответствии с этим циркуляром Врачарич был обвинен в том, что в 1941 г. он участвовал в нападении на солдат оккупационных войск в Загребе, в результате которого было убито два немецких солдата. В своей ноте югославское правительство указывало на незаконность подобных действий западногерманских властей и отмечало, что они затрагивают участников движения Сопротивления. В своей ответной ноте Советское правительство указало, что оно разделяет мнение югославского правительства о необходимости обратить серьезное внимание правительств стран, принимавших участие в войне против фашистской Германии, на этот возмутительный акт со стороны властей ФРГ, который ставит под угрозу интересы всех упомянутых стран и их граждан, выполнявших свой долг во время войны. 12 апреля И. Броз-Тито направил Н. С. Хрущеву и Л. И. Брежневу поздравительную телеграмму по поводу первого в истории человечества полета в космос советского летчика-космонавта Ю. А. Гагарина. В ноябре Н. С. Хрущев и Л. И. Брежнев обменялись с И. Броз-Тито телеграммами в связи с 44-й годовщиной Великой Октябрьской социалистической революции и югославским национальным праздником «Днем Республики» (29 ноября). В телеграммах была выражена надежда, что дружественные отношения между обеими странами будут крепнуть и развиваться в интересах мира и социализма. Выступая 13 ноября на массовом митинге в г. Скопле (Македония), И. Броз-Тито подчеркнул совпадение взглядов СССР и Югославии в отношении германского вопроса. 7—13 июля в СССР находился с официальным визитом государственный секретарь по иностранным делам ФНРЮ К. Попович. 24 июля — 12 августа в Москве на Всемирном форуме молодежи находилась делегация югославской молодежи. СССР по примеру прошлых лет участвовал в международной ярмарке в г. Загребе, проходившей 10—25 сентября.

Отношения ФНРЮ с западными странами в 1961 г. как в экономической, так и политической областях по-прежнему носили широкий характер. США предоставляли Югославии финансовую и продовольственную помощь. 5 апреля в Югославию прибыл на крейсере «Спрингфилд» с официальным визитом командующий 6-м американским флотом Андерсон. 4—11 мая в Греции с визитом находился заместитель председателя Союзного исполнительного вече А. Ранкович.

ФНРЮ поддерживала активные связи со многими странами Азии и Африки. В феврале — апреле Югославская правительственная делегация, возглавляемая президентом ФНРЮ И. Броз-Тито, посетила с официальным визитом Гану, Того, Либерию, Гвинею, Марокко, Тунис и ОАР. Югославия активно участвовала в подготовке и проведении Белградской конференции глав государств и правительств 25 неприсоединившихся стран. Югославию, кроме участников Белградской конференции, посетили с официальными визитами президент Гвинейской Республики Секу Туре (6—11 января), президент Пакистана Айюб-хан (13—17 января), глава королевского правительства Лаоса Суванна Фума (11—13 апреля), президент Индонезийской Республики Сукарно (15—17 июня), глава правительства Республики Сенегал М. Диа (14—21 июля), президент Республики Ганы К. Нкрума (3—8 августа) и др.

Югославия вместе с другими миролюбивыми странами выступала в защиту Республики Конго. 14 февраля в Белграде и других городах страны происходили массовые демонстрации трудящихся в знак протеста против убийства П. Лумумбы и разбойничьей политики империалистов в Конго. В Белграде демон-

странты блокировали помещения информационных центров США и Англии, а также посольство Бельгии.

В. Александрович.

Культурная жизнь. Литература. По отзывам литературной критики, 1960 г. не принес сколько-нибудь выдающихся произведений. Жюри, присуждающее учрежденную журналом «НИН» («Еженедельные информационные новости») традиционную «премию критики» за лучший роман на сербо-хорватском языке, впервые в своей практике решило не присуждать премию за 1960 г. ни одному произведению, несмотря на то, что на соискание ее было представлено 28 романов.

Подводя итоги 1961 г., критик из Скопле Джурчинов писал, что в течение 1961 г. македонская литература обогатилась новыми значительными сборниками стихов, которые заметно двинули вперед современное повитическое искусство, способствуя, таким образом, созданию определенного лица македонской поэзии, а также югославской поэзии в целом. Важнейшим событием в культурной жизни республики Македонии явилось издание первого словаря македонского литературного языка, над которым полтора десятилетия работала группа филологов и писателей во главе с Б. Конеским.

В 1961 г. появилось несколько новых журналов и обзорных. В Загребе Югославская академия наук и искусств начала издавать «Форум». В этом журнале опубликована третья часть известного романа М. Крлежи «Банкет в Блитве» (I и II части печатаны накануне второй мировой войны), а также начал печататься его роман «Знамена». В Белграде появилось литературно-художественное обозрение «Данас» («Сегодня»), которое затрагивает проблемы, касающиеся различных сторон искусства. Из наиболее интересных дискуссий следует отметить дискуссию между журналами «Дело» (Белград) и «Наша содобрност» («Наша современность») (Любляна) о национальных культурах на современном уровне развития Югославии.

К 20-летней годовщине со дня начала революционно-освободительной войны Союз югославских писателей выпустил в Белграде обширную публикацию в трех томах под заглавием «Слова, подтвержденные делом». Это материалы (биографические, отрывки из произведений и критические заметки об этих произведениях) о жизни и творчестве 76 югославских писателей, которые во время последней войны отдали свою жизнь в борьбе против фашистских оккупантов.

Иво Андрич, автор нескольких известных романов, давно переведенных почти на все языки мира, получил Нобелевскую премию по литературе за 1961 г.

М. Франчичевич.

Театр. К концу 1961 г. в Югославии существовало 55 профессиональных народных театров, в десяти из которых имелась своя оперно-балетная труппа. Два самых старых театра совместно отпраздновали в 1961 г. столетие своей непрерывной творческой деятельности. Это Хорватский народный театр в Загребе и Сербский народный театр в Нови-Саде.

В своем репертуаре югославские театры особое внимание уделяют отечественным драматургам. В широком диапазоне — от классиков до новейших — представлены и иностранные авторы. Особый характер придают театральной жизни фестивали. Из них наиболее значительны фестиваль им. Поповича-Стерии в Нови-Саде. Каждый год в мае здесь выступают драматические коллективы с наиболее удачными национальными премьерными. Этот театральный фестиваль в 1960 г. получил в общем низкую оценку, тогда как в 1961 г. он пережил настоящее возрождение. Появление новых молодых авторов с новыми, смелыми и свежими произведениями способствовало тому, что последний театральный фестиваль им. Поповича-Стерии засиял новым светом. Высшую награду получила драма Д. Смоле «Антигона». Среди пьес для телевидения первую премию получила пьеса З. Василя «Ожидание утра», а среди пьес для радио — пьеса Й. Христича «Орест».

В ФНРЮ весьма развита театральная самодеятельность. Существуют любительские театры, которые работают постоянно, и ряд самодеятельных коллективов на предприятиях, при культурных обществах и т. п. Летом 1961 г. на острове Хвар, который славится прекрасно сохранившимся театром, одним из самых старых в Европе (с 1612 г.), проводился фестиваль югославских любительских театров. В нем приняло участие 19 самодеятельных коллективов.

С. Батушич.

Музыка. В 1960—61 гг. два старейших оперных театра Югославии, Белградский и Загребский, гастролировали в полном составе в Италии, Австрии, ФРГ, Франции и др. странах. М. Чангалович, ведущий артист Белградской оперы, в своих традиционных ролях (прежде всего партия Бориса в «Борисе Годунове») выступал на многих крупных мировых сценах. Загребская опера впервые показала в Париже «Обручение

в монастыре» С. Прокофьева. Что касается отечественных культурных мероприятий, то в 1961 г. значительно больше успеха, чем в предыдущие годы, достиг традиционный оперный фестиваль в Любляне. Если в репертуаре фестиваля 1960 г. насчитывалось всего две национальные оперы, то на фестивале 1961 г. ставились исключительно югославские оперы (восемь опер), среди них «Десятый брат» М. Плоча, «Горный венец» Н. Херцигони, «Женитьба Милоша» П. Коньовича, «Эро с того света» Я. Готоваца, «1941» М. Логара и «Равноденствие» М. Козины. Широкий отклик не только в Югославии, но и за ее пределами получил Музыкальный фестиваль современной музыки, проведенный в 1961 г. в Загребе. Значительную известность получил фестиваль легкой музыки в Опатини. На фестивале песни и танца в Сараеве было много зарубежных участников, а также около двадцати певцов и различных народных ансамблей, среди которых были и три наиболее выдающихся югославских ансамбля: «Коло», «Ладо» и «Танес».

В 1960 г. в Дубровнике был организован международный съезд композиторов и музыкальных критиков; на летних «Дубровницких играх» были исполнены многие новые произведения югославских композиторов.

В 1960 и 1961 гг. многие югославские музыканты выступали за границей — в Италии, Норвегии, СССР, Дании, ВНР, ПНР, РНР, Франции, США, Мексике, ФРГ, ОАР и др. В ФНРЮ выступал И. Стравинский.

К. Ковачевич.

Кино. Статистика показывает, что некоторые югославские фильмы в 1960—61 гг. просмотрело рекордное число зрителей, намного превышающее число зрителей разрекламированных иностранных фильмов. В 1959 г. в Югославии было произведено 19 художественных фильмов, в 1960 г. — 20, а в 1961 г. — 40. Только одна белградская киностудия «Авала» выпустила за этот год 10 фильмов, т. е. столько, сколько шесть лет назад составляла вся югославская продукция художественных фильмов. Продукция короткометражных фильмов осталась в прежних рамках; во всех жанрах короткометражного фильма производится от 140 до 180 фильмов в год.

На югославском фестивале художественных фильмов, проводившемся в г. Пула на античной арене, сооруженной императором Веспасианом, лучшими отечественными фильмами признаны: в 1960 г. — «Десятый круг» (реж. Ф. Штилиц) и «Война» (реж. В. Булаич), оба производства студии «Ядрана» в Загребе; в 1961 г. — фильмы «Кипищий город» (реж. В. Булаича («Авала», Белград) и «Баллада о трубе и облаке», реж. Хладника («Триглав», Любляна). Фильм «Десятый круг» имел большой успех во всем мире: он демонстрировался в 32 странах, в т. ч. в СССР.

В 1961 г. 82 художественных фильма демонстрировались в 71 стране мира (основные покупатели — США, СССР, Куба, Венесуэла, Бразилия, ПНР).

М. Бодлич.

Изобразительное искусство и архитектура. Борьба между реалистическим и абстрактным искусством не обострялась. Абстрактное искусство в 1960—1961 гг. дало несколько новых представителей самого молодого поколения. Кроме того, абстрактное направление добило права гражданства, несмотря на то, что в первые годы своего существования оно было встречено широкими кругами со значительным скепсисом и сомнением. За этот промежуток времени и некоторые художники среднего поколения перешли к абстрактному направлению путем постепенной стилизации объекта. Югославские художники участвовали во многих зарубежных художественных выставках. В Париже и Лондоне были устроены выставки современного югославского искусства, в Гааге и Белграде — выставка К. Хегедушича, выдающегося мастера среднего поколения. В 1960 г. были устроены выставки М. Милуновича в Москве, О. Глихи — в Италии, и З. Мушича (югослава, живущего за рубежом) — в Югославии. Кроме нескольких ретроспективных выставок (М. Миловановича и К. Миличевича, М. Кралевица, Л. Бабича, Ю. Планчица) и выставки скульптора В. Радауша, состоялось несколько крупных смотров изобразительного искусства: выставка югославской живописи и скульптуры в Белграде (1961 г.), выставка в Риеке, выставка графики в Любляне (1961 г.), получившая название «Встреча Востока и Запада». Первая загребская выставка графики (1960 г.), выставка «Национально-освободительная борьба в произведениях изобразительного искусства» (Белград, 1961 г.).

Были созданы замечательный архитектурный ансамбль многоэтажных жилых зданий в Велене, новый район в Сараеве. По проекту архитектора Р. Никшича построено здание Рабочего университета в Белграде. Б. Богданович выделился своим решением архитектуры памятников (Кладбище расстрелянных в Сремска-Митровице и Могила павших в Прилепе).

Д. Адамович, Ж. Дамьян.

ЮЖНО-АФРИКАНСКАЯ РЕСПУБЛИКА

Общие сведения. Южно-Африканская Республика (ЮАР) — государство на юге Африки, до 31 мая 1961 г. Южно-Африканский Союз (ЮАС). Площадь — 1 223,4

тыс. км². Население (по переписи 1960 г.) — 15 841 тыс. чел., в т. ч. африканцев — 10 808 тыс., европейцев (главным образом африканеров и англичан)

3068 тыс., выходцев из Азии (в основном индийцев) — 477 тыс., мулатов («цветных») — 1488 тыс. Столица — г. Претория (416 тыс. человек, в 1960 г.). Крупнейшие города Йоганнесбург (1096,5 тыс.), Кейптаун (резиденция парламента; 731,5 тыс.), Дурбан (655,4 тыс.). ЮАР делится на 4 провинции. С 1946 г. правительство ЮАС, не считаясь с решениями ООН, фактически превратило в пятую провинцию Юго-Западную Африку — бывшую мандатную территорию ЮАС.

Государственный строй. До 31 мая 1961 г. страна являлась конституционной монархией, главой государства формально считался английский король. В результате референдума, проведенного среди европейского населения ЮАС 5 октября 1960 г., форма правления изменена на республиканскую. По новой конституции главой государства является президент (бывш. генерал-губернатор ЮАС — Ч. Р. Сварт), избираемый парламентом на 7 лет. Парламент двухпалатный с пятилетним сроком полномочий каждой из палат: сенат состоит из 54 членов, частично назначаемых президентом, частично избираемых коллегиями выборщиков в каждой провинции; палата собрания — 160 избираемых членов. Членами парламента могут быть только европейцы — граждане ЮАР, прожившие в стране не менее 5 лет. Правом голоса, помимо европейского населения, пользуется лишь ограниченное число мулатов Капской провинции, отдельно от белых избирающих в палату собрания 4 европейцев. До недавнего времени небольшая часть африканского населения Капской провинции также избирала в палату собрания 3 своих представителей — европейцев, однако в соответствии с принятым в 1959 г. «Законом о поощрении самоуправления банту» всякое представительство африканцев в парламенте с 30 июня 1960 г. отменено. В сенате, сформированном 26 октября 1960 г., Националистическая партия имеет 39 депутатских мест, Объединенная партия — 15 мест. В палате собрания, в результате выборов 18 октября 1961 г., Националистическая партия имеет 105 мест, Объединенная партия — 49, Прогрессивная партия — 1, партия Национальный союз — 1. Кабинет министров формируется лидером победившей на выборах партии, который утверждается президентом в качестве премьер-министра (с 1958 г. — Х. Ф. Фервурд).

Политические партии, профессиональные союзы и другие общественные организации. Правящая Националистическая партия создана в 1913 г. Объединяет в своих рядах шовинистически настроенных африканерских землевладельцев и наиболее реакционных представителей промышленного капитала. Проводит политику апартеида, т. е. откровенно фашистскую политику расового угнетения неевропейского населения, также политику подавления всех прогрессивных сил в ЮАР. Во внешней политике активно поддерживает агрессивные планы западных держав и империалистические устремления местной буржуазии. Лидер (с сентября 1958 г.) — Х. Ф. Фервурд. Объединенная партия — главная оппозиционная партия. Создана в 1934 г. Выражает интересы проанглийски настроенной буржуазии. Поддерживая расистскую политику националистов в целом, партия расходится с ними и в методах ее проведения. Лидер — В. Грааф. Прогрессивная партия создана в 1959 г. группой парламентских деятелей, отколовшихся от Объединенной партии. Выступает за отказ от крайних форм расовой дискриминации в интересах сохранения господства белых в стране. Допускает в свои ряды неевропейцев. Лидер — Я. ван Стейтлер. Партия Национальный союз образовалась в 1960 г. Добивается сближения между Националистической и Объединенной партиями. Лидер —

Бэссон. Либеральная партия создана в 1953 г. в результате раскола Объединенной партии. Выражает интересы мелкой и ср. буржуазии. Добивается смягчения режима расовой дискриминации. Многорасовая партия. Лидер — А. Пэтон. Лейбористская партия существует с 1907 г. Выражает интересы верхушки рабочих-европейцев. Настаивает на проведении политики цветного барьера. Лидер — А. Хепл. Коммунистическая партия создана в 1921 г., с 1951 г. работает в подполье. Издает журнал «Африкен комюнист». Председатель — Ю. Даду.

В профсоюзном движении отражается проводимая правительством и предпринимателями политика раскола рабочего класса по расовому признаку. Профсоюзы африканских трудящихся официально не регистрируются и предпринимателями не признаются. Создание смешанных профсоюзов с 1956 г. запрещено. Крупнейшее объединение — Конфедерация труда ЮАР. Единственным профсоюзным объединением, отвергающим принцип расовой дискриминации, является Южноафриканский конгресс профсоюзов; председатель — Л. Леви.

Крупнейшими политическими организациями, борющимися против расовой дискриминации, являются Африканский национальный конгресс (АНК), лидер — А. Лутули; Панзфриканский конгресс (ПАК), лидер — М. Собукве; Южноафриканский индийский конгресс (ЮАИНК), лидер — Найкер; Организация цветного населения Южной Африки и Конгресс демократов ЮАР. Деятельность АНК и ПАК с 1960 г. запрещена. Весной 1960 г. ряд находящихся в эмиграции деятелей АНК, ПАК и ЮАИНК создал Южноафриканский объединенный фронт.

Экономика. В 1960 г. ЮАР занимала 1-е место в капиталистическом мире по добыче золота (ок. 60% общего объема добычи), алмазов (в стоимостном выражении), марганцевой руды, хромитов и сурьмы, 2-е — по добыче асбеста и платины, 3-е — по производству урановых концентратов, 4-е — по настригу шерсти. Общая сумма иностранных капиталовложений на начало 1960 г. составляла 1580 млн. ф. ст., в т.ч. английских — ок. 900 млн. ф. ст. и США — ок. 200 млн. ф. ст. Иностранный капитал контролирует золотодобывающую промышленность страны — на 60%, обрабатывающую на 40—50%, банковское дело — на 88%. За период с 1951 по 1960 г. МБРР предоставил ЮАС для развития его транспортной и энергетической базы 8 займов на 196,8 млн. долл.

В 1960 г. и в первой половине 1961 г. наблюдалось резкое падение курса акций южноафриканских компаний и значительное сокращение золотых и валютных резервов страны вследствие неуверенности предпринимателей в прочности националистического режима и надежности капиталовложений и вызванного этим массового отлива капиталов за границу. Запасы иностранной валюты и золота в середине июня 1961 г. составляли немногим более 71 млн. ф. ст. Положение несколько улучшилось к концу года, после того как правительство установило строгий контроль над переводом за границу капиталов и прибылей, ввело дополнительные импортные ограничения и получило несколько иностранных займов.

Промышленность. В июне 1961 г. в горнодобывающей промышленности было занято 632 тыс. чел. (из них 565 тыс. неевропейцев), в обрабатывающей — 691 тыс. (481 тыс. неевропейцев), в строительстве — 100 тыс. (79 тыс. неевропейцев), на транспорте — 215 тыс. (104 тыс. неевропейцев).

Добыча полевых ископаемых и производство промышленной продукции

Виды продукции	Единица измерен.	1958	1959	1960
Каменный уголь	млн. т	36,8	36,2	37,7
Железная руда	тыс. т	2194	2866,5	3046,5
Марганцевая руда	» »	841	962,1	1177,2
Чугун	» »	1566	1792,9	1984,1
Сталь	» »	1820	1880,1	2096,9
Медь (по содержанию металла в руде)	» »	49	49	45,7
Хромиты	» »	618	674,1	765,9
Золото	т	548,5	622	664,7
Окись урана	»	5625	5787	5769
Алмазы	тыс. кар.	2722	2838,3	3141,5
Асбест	тыс. т млрд.	158	164	158
Электроэнергия	квт-ч	20,2	21,7	23,3
Цемент	тыс. т	2700	2626,2	2682,9
Кирпич	млн. шт.	738	706,3	693,9

В 1961 г. в связи с соглашением о сокращении объема годовых поставок урановых концентратов в Англию и США в стране закрылось несколько предприятий по производству окиси урана. Завершено строительство завода по производству синтетических алмазов в г. Спрингсе, мощностью 1,2 млн. искусственных алмазов в год.

В 1960 г. было произведено (в тыс. т): сливочного масла — 42,1, сыра — 14,9, бекона — 8,9, сахара — 945 (1959/60 г.), обуви — 22,4 млн. пар.

Сельское хозяйство. Почти вся товарная продукция с. х-ва производится на европейских фермах. Хозяйство африканских резерватов, общая площадь которых составляет менее 12% всей площади страны, носит полунатуральный характер. Поголовье в 1959 г. (млн.): крупного рогатого скота — 12, овец — 39,5, свиней — 0,86, коз — 5 (1958 г.). Европейцам принадлежит $\frac{9}{10}$ всех овец и $\frac{3}{5}$ поголовья крупного рогатого скота. В 1960 г. было забито 1,6 млн. голов крупного рогатого скота, 4,8 млн. овец, 653 тыс. свиней и 94 тыс. коз. Производство мяса в 1960 г. — 440 тыс. т, настриг шерсти — 145 тыс. т.

Внешняя торговля. В 1960 г. экспорт (без золота) — 394,5 млн. ф. ст., в т. ч. (%) продовольствие, напитки и табак — 21,9, шерсть — 12,2, урановые концентраты 12,4, алмазы — 8,7. Продажа золота в слитках — 286,7 млн. ф. ст. Импорт — 555,7 млн. ф. ст. В 1960 г. доля (%) Великобритании в экспорте — 28,8, импорте — 28,3, США — соответственно — 6,9 и 18,9, ФРГ — 4,3 и 10, Федерации Родезии и Ньясаленда — 13,3, и 2,6.

Денежная единица с мая 1961 г. — рэнд; по курсу Госбанка СССР на 1 января 1962 г. 1 рэнд = 1 руб. 27 коп.

А. Покровский.

Важнейшие события. 31 мая 1961 г. состоялось торжественное провозглашение Южно-Африканской Республики. Господствующая националистическая партия использует провозглашение республики для более решительного проведения политики апартеида, предполагающей полную сегрегацию различных расовых и национальных групп ЮАР, включая их проживание на отдельных территориях. В знак протеста против этой политики неевропейские рабочие в дни провозглашения республики провели общенациональную трехдневную забастовку, которая, однако, ввиду принятых правительством полицейских мер не во всех населенных

пунктах достигла значительного размаха. В течение 1961 г. правительство предпринимало дальнейшие шаги для осуществления плана создания «бантустанов» — африканских районов в пределах ЮАР, пользующихся ограниченной автономией. Под «бантустаны», призванные стать местом поселения всего 11-миллионного африканского населения, отводятся территории теперешних перенаселенных сельских резерватов, составляющих менее 12% общей площади страны. Таким образом, создание «бантустанов» представляет собой на деле вопиющее ограбление и еще большую дискриминацию коренного населения. В конце года было объявлено о предоставлении в ближайшее время самоуправления крупнейшему в ЮАР резервату Транскей с населением в 2,5 млн. чел., которое однако будет носить чисто фиктивный характер, т. к. фактически власть в Транскее сохранится в руках 68 вождей, назначенных или признанных правительством ЮАР. Националистическое правительство получает также возможность оказывать решающее влияние на формирование Законодательного собрания Транскея и оставляет за собой право налагать вето на любые принятые им законы.

Правительством объявлено о намерении создать «бантустан» также в сев. части ЮЗА. Наиболее последовательно борющиеся против расовой дискриминации и апартеида Коммунистическая партия и АНК перенесли в связи с жестокими репрессиями националистов деятельность своих руководящих центров в британский протекторат Басутоленд. Председателю АНК А. Лутули присуждена Нобелевская премия мира за 1960 г. Летом 1961 г. ряд представителей буржуазии ЮАР выступили с заявлениями, в которых националистическое правительство подвергается критике за его фанатизм в расовом вопросе и указывается, что подобная позиция ведет к международной изоляции ЮАР.

А. П.

Внешняя политика. В связи с намечаемым 31 мая 1961 г. провозглашением республики ЮАС предстояло переоформить свое членство в Содружестве наций. После того, как на заседании премьер-министров стран Содружества в марте 1961 г. проводимая южноафриканским расистским правительством политика апартеида подверглась резкой критике со стороны афро-азиатских членов Содружества, премьер-министр Фервурд вынужден был заявить о выходе ЮАС из Содружества. В июне 45-я сессия генеральной конференции МОТ приняла резолюцию об исключении ЮАР из состава организации в связи с проводимой южноафриканским правительством политикой расовой дискриминации. 28 ноября 16-я сессия Генеральной Ассамблеи ООН приняла 97 голосами против 2 (ЮАР и Португалия) резолюцию, осуждающую правительство ЮАР за постоянное нарушение устава ООН, выражающееся в проведении политики расовой дискриминации по отношению к коренному населению. Однако маневры делегаций западного блока помешали собрать $\frac{2}{3}$ голосов, необходимых для принятия решения о наложении на ЮАР конкретных политических и экономических санкций. По заявлению министра экономики и горно-рудной пром-сти Дидерихса в конце 1961 г. 15 государств Азии, Африки и Лат. Америки проводили официальный бойкот южноафриканских товаров. Летом и осенью 1961 г. министр обороны ЮАР Фуш посетил ряд западноевропейских стран, где вел переговоры о поставках в ЮАР оружия и военного снаряжения. Летом 1961 г. правительство ЮАР отказалось допустить в ЮЗА специальную комиссию ООН.

А. Покровский.

ЯПОНИЯ

Общие сведения. Япония — государство в зап. части Тихого океана на группе островов, главные из которых — Хоккайдо, Хонсю, Кюсю, Сикоку. Территория Японии, включая острова Окинава и Огасавара, незаконно отторгнутые США, — 372 151 км². Население — 94 470 тыс. чел. (1 января 1962 г.). Столица — г. Токио (ок. 10 млн. жителей, 1961 г.). Господствующие религии — буддизм, синтоизм.

Государственный строй. Глава государства — император (с 1926 г. — Хирохито). Высший законодательный орган — парламент, состоящий из палаты представителей (467 депутатов, избираемых на 4 года) и палаты советников (250 депутатов, избираемых на 6 лет; через каждые три года половина состава палаты переизбирается). Партийный состав палаты представителей (декабрь 1961 г.): либерально-демократическая партия — 297, социалистическая — 144, партия демократического социализма — 16, коммунистическая партия — 3, «независимые» — 3, вакансии — 5; палаты советников (май 1962 г.): либерально-демократическая партия — 143, социалистическая — 66, партия демократического социализма — 11, клуб «Досикай» — 7, коммунистическая партия — 4, клуб «Комэйкай» — 15, «независимые» — 4. Высший орган исполнительной власти — кабинет министров. Премьер-министр Хаято Икэда с июля 1960 г. (либерально-демократическая партия).

Политические партии, профессиональные союзы и другие организации. Либерально-демократическая партия Японии (Нихон Дзюминсюто). Создана в 1955 г. в результате объединения Либеральной и Демократической партий. Ок. 1,5 млн. чел. (1961 г.). Представляет интересы крупного монополистического капитала, бывших помещиков, высших слоев бюрократии. Президент — Хаято Икэда (с 1960 г.), ген. секретарь — Маэо Сигэсабуро (с 1961 г.). Социалистическая партия Японии (Нихон Сякайто). Создана в 1945 г. Реформистская партия, социальную основу которой составляют средняя и мелкая буржуазия, торговцы, ремесленники, верхушка рабочего класса. Выступает за нейтралитет Японии, против японо-американского военного союза. Внутри партии нет единства. В руководящих органах преобладают представители правого крыла. 47 тыс. чел. (март 1961 г.). Центральный печатный орган — газета «Сякайсимпо» (еженедельная), теоретический журнал «Сякайто» (ежемесячный). Пред. партии — Дзётаро Каваками (с марта 1961 г.), ген. секретарь — Сабуро Эда (с марта 1960 г.). Имея в палате представителей ок. 1/3 мест, является крупнейшей оппозиционной партией и, опираясь на профсоюзы, играет большую роль в демократическом движении. Партия демократического социализма (Минсю Сякайто). Создана в январе 1960 г. крайне правой группировкой, вышедшей из социалистической партии. Опирается на реформистское профсоюзное объединение — Всеяпонский совет профсоюзов (Дзэнро Кайш). Фактич. солидаризируется с правящей либерально-демократической партией. Ок. 20 тыс. чел. Печатный орган — «Минся Симбун». Пред. исполкома — Суэхиро Нисно, ген. секретарь — Эки Сонэ. Коммунистическая партия Японии (Нихон Кёсанто). Основана в 1922 г. До 1945 г. работала в подполье. Ок. 100 тыс. чел. Центральный орган — газета «Акахата», теоретический журнал — «Дзэнъэй». Председатель ЦК КПЯ — Саядзо Носака, ген. секретарь — Кэндзи Миямото.

Генеральный совет профсоюзов Японии (Сохё). Объединяет 57 отраслевых профсоюзов с 3 970 тыс. чел. (июль 1961 г.), или около поло-

вины всех организованных рабочих в стране. Руководство Совета находится под влиянием Социалистической партии. Пред. Совета — Каору Ота, ген. секретарь — Акира Иван. Всеяпонский совет профсоюзов (Дзэнро Кайш). Создан в 1954 г. Правое, реформистское объединение, выступающее за «союз труда и капитала». Верхушка Совета активно поддерживает партию демократического социализма, связана с реформистским американским профсоюзным объединением. Объединяет ок. 1 100 тыс. чл. (июль 1961 г.). Пред. совета — Минору Такита, ген. секретарь — Хироо Вада. Общее число членов профсоюзов — 8360 тыс. чел.

Всеяпонский Совет за запрещение атомного и водородного оружия (пред. — лауреат Международной Ленинской премии «За укрепление мира между народами» профессор К. Ясуи); **Японский комитет мира** (ген. секретарь — Е. Хирано); **Народный совет борьбы против договора безопасности, в защиту мира и демократии** (председатель правления — К. Минагути); **Общество «Япония — СССР»** (пред. правления — С. Мацумото); **Союз демократической молодежи Японии**; **Движение «Поющие голоса Японии»**; **Всеяпонская федерация женских организаций**; **Всеяпонская федерация крестьянских союзов.**

Насчитывается св. 20 неонацистских организаций.

Экономика. В 1961 г. экономика Японии продолжала развиваться быстрыми темпами. Это объясняется ростом капиталовложений в пром-сти в целях ее технического перевооружения и повышением, т. о., конкурентоспособности японской продукции на внешнем и внутреннем рынке. В 1960—61 г. капиталовложения частных компаний в оборудование возросли на 41%. В 1961 г. продолжался процесс дальнейшей централизации и концентрации производства, 360 крупнейших компаний контролировали почти всю японскую экономику. Японские монополии — дзайбацу, сильно ослабленные после войны и формально распущенные американскими оккупационными властями, восстановлены и занимают в экономике страны значительно более прочные позиции, чем до войны. Первенствующую роль среди них играют группы Мицубиси, Мицуи и Сумитомо.

Иностранный капитал в экономике Японии, включая кредиты, к сентябрю 1961 г. составлял 1272 млн. долл., более половины приходилось на США. За год с октября 1960 г. иностранный капитал в Японии возрос на 360 млн. долл., в т. ч. 246 млн. долл. составили кредиты.

В последние годы значительно изменилась структура японской промышленности, возрос удельный вес тяжелой индустрии.

Заграничные капиталовложения Японии на конец 1961 г. — 1 225 млн. долл., в т. ч. 362 млн. долл. — прямые частные инвестиции. С участием японского капитала начата добыча нефти на концессионной территории в Персидском заливе и на Сев. Суматре (Индонезия). Строятся многочисленные предприятия в странах Юго-Восточной Азии, Латинской Америки и Африки. С целью расширения сбыта своей промышленной продукции Япония в 1961 г. предоставила долгосрочные правительственные займы Индии (80 млн. долл.) и Пакистану (20 млн. долл.).

По данным прогрессивной печати, кол-во полностью и частично безработных составляет ок. 10 млн. чел. В 1961 г. продолжала расти стоимость жизни.

Промышленность. Промышленное производство выросло за 1961 г. на 22%. Наибольший рост

отмечался в машиностроении (в первую очередь в автомобилестроении, радиоэлектронной промышленности, станкостроении), а также в черной и цветной металлургии и в отдельных отраслях химической промышленности. Рост капиталовложений привел к созданию избыточных производственных мощностей и перепроизводству отдельных видов промышленной продукции (бензин, текстильные изделия, некоторые виды химических удобрений и др. химических продуктов). Почти во всех отраслях были введены ограничения производства, а многие предприятия (в особенности текстильные) временно останавливались. В сентябре 1961 г. загрузка производственного аппарата в промышленности составляла 83,4% против 86,5% в декабре 1960 г. В январе правительство предложило 150 крупным предприятиям основных отраслей промышленности сократить капиталовложения на 10%. Продолжался кризис в угледобывающей промышленности в связи с переходом японской промышленности и коммунального хозяйства на жидкое топливо и сильной конкуренцией импортного угля.

В префектуре Окаяма в 1961 г. открыто крупное месторождение урановой руды с запасами ок. 1 млн. т. По мнению геологов, руды этого месторождения будут достаточно для того, чтобы в будущем полностью удовлетворить потребности японской промышленности.

Производство основных видов промышленной продукции

Виды продукции	Единица измер.	1959 г.	1960 г.	1961 г.
Электроэнергия	млрд. квт-ч	74,5	89,2	101,0
Каменный уголь	млн. т	47,3	51,1	54,5
Нефть	тыс. т	437	526	664
Железная руда	млн. т	1,2	1,3	1,3
Чугун	» »	9,4	11,9	15,8
Сталь	» »	16,6	22,2	28,3
Ферросплавы	тыс. т	398	445	568
Прокат	млн. т	12,1	16,1	20,4
Медь	тыс. т	194	248	277
Алюминий	» »	100	133	154
Станки	тыс. ед.	4,0	6,7	..
Автомобили легковые	» »	78,6	165,5	250
» грузовые	» »	324	588	550
Суда, спущенные на воду	млн. бр. т	1,8	..	1,9
Серная кислота	млн. т	4,2	4,5	4,7
Сульфат аммония	» »	2,6	2,4	2,7
Цемент	» »	17,3	22,5	24,6
Хлопчатобумажные ткани	млн. м ²	2758	3222	3384
Ткани искусственного шелка	» » »	1673	1828	1775
Бумага	тыс. т	1211	1413	1659

Улучшилось положение в судостроении. На развитие промышленности начинает сказываться вторая пятилетняя программа «укрепления обороны». Машиностроительные компании получают правительственные заказы на производство вооружения. На осуществление программы ассигнуется 1686 млрд. иен (в 1954—60 гг. военные расходы Японии составили 972,6 млрд. иен). Программа предусматривает полную модернизацию сухопутных сил, авиации и флота и оснащение их ракетно-ядерным оружием.

Сельское хозяйство. В с. х-ве занято 30,2% самодеятельного населения (1961 г.). Обрабатывается 6 млн. га, из них 2,9 млн. га — поливные земли. Мелкое землевладение — основа японского с. х-ва. 38% крестьянских хозяйств — малоземельные (с наделом менее 0,5 га), им принадлежит лишь 13,6% обрабатываемой земли. Принятый в 1961 г. сельскохозяйственный закон открывает простор для капиталистического развития в деревне и уничтожения мелкого землевладения.

Механизация с. х-ва сравнительно невелика, до сих пор господствует ручной труд. В 1960 г. имелось ок. 520 тыс. тракторов, гл. обр. мелких садовых. Увеличение использования химических удобрений, успехи в селекционной работе и борьбе с с.-х. вредителями и болезнями растений, а также благоприятная погода 1961 г. способствовали росту с.-х. производства, в первую очередь сбора риса. В связи с увеличением спроса быстро развивается животноводство. Однако с. х-во по-прежнему не обеспечивает полностью потребности страны в продовольствии (за исключением риса и ячменя).

Посевная площадь и сбор важнейших сельскохозяйственных культур

Культуры	Площадь (тыс. га)		Сбор (тыс. т)	
	1960 г.	1961 г.	1960 г.	1961 г.
Рис (не очищенный)	3302	3300	16073	15524
Пшеница	602	649	1531	1781
Ячмень	838	692	1301	1976
Картофель	206	208	3594	3742
Табак	58	61	121	131
Чай	48	..	78	84

Поголовье скота (1961 г., тыс.): крупный рогатый скот — 3198, в т. ч. молочные коровы — 885; свиньи — 2604, овцы — 736, домашняя птица — 71806; производство молока — 2114 тыс. т, мяса — 354 тыс. т, улов рыбы и продуктов моря был рекордным — 6710 тыс. т. В 1960 г. душевое потребление мяса в Японии составляло 3,6 кг (в США — 73,4 кг, Англии — 59,8 кг и т. д.).

Транспорт. Длина ж. д. — ок. 28 тыс. км, в т. ч. 7,4 тыс. км — частных; электрифицировано ок. 9 тыс. км. Автодорог — 150 тыс. км. Зарегистрировано 2,2 млн. автомобилей. Торговый флот на 1 июля 1961 г. (исключая суда тоннажем менее 100 бр. т) — 3733 ед. (7954 тыс. бр. т).

Внешняя торговля. Экспорт в 1961 г. (млн. долл.) — 4238, импорт — 5811. По сравнению с 1960 г. экспорт возрос на 4,5%, в т. ч. экспорт оборудования — на 20,6%. Экспорт текстиля сократился на 5,6%. Импорт увеличился на 29%, в т. ч. железной руды — на 41,3%, лома черных металлов — на 68,6%, нефти — на 23,1% и хлопка — на 22,8%.

Экспортируются гл. обр. готовые изделия и полуфабрикаты (машины и оборудование, текстиль, суда, химические продукты, прокат, стройматериалы и т. д.); импортируются: сырье (каменный уголь, нефть, руды, металлолом, хлопок, шерсть) и продовольствие (пшеница, рис и сахар). Основные контрагенты по внешней торговле: США, страны Юго-Восточной Азии, Англия, Канада, Австралия, а также Саудовская Аравия и Кувейт (импорт нефти) и Либерия (экспорт судов). Увеличилась торговля со странами социалистического лагеря и прежде всего с СССР на базе 3-летнего торгового соглашения (1960—62 гг.). Основные товары японского экспорта в СССР — суда, различное пром. оборудование, прокат, текстиль; импортируется из СССР — чугун, каменный уголь, лес, нефть, хлопок. В 1960 г. экспорт Японии в страны социалистического лагеря составил 64 млн. долл. по сравнению с 35 млн. долл. в 1959 г.

На США в 1961 г. пришлось ок. 1/3 японского экспорта и ок. 40% импорта. Ухудшение экономической конъюнктуры в США в начале 1961 г. и политика дискриминации японских товаров поставили под удар платежный баланс Японии. За вторую половину 1961 г. Япония потеряла 1/4 своих валютных запасов — более 500 млн. долл. из 2035 млн. долл.

Финансы. Денежная единица — иена. По официальному курсу Госбанка СССР на 1 января 1961 г.

1000 иен = 2 руб 51 коп. Дефицит платежного баланса в 1961 г. — 312 млн. долл. (в 1960 г. — актив 522 млн. долл.). Госбюджет на 1962, 63 г. — 2426,2 млрд. иен. Бюджет предусматривает увеличение военных расходов.

Важнейшие события. Борьба японского народа на протяжении 1960 г. против нового японо-американского военного договора, непосредственным результатом которой явилась отставка кабинета Киси и срыв визита в Японию бывшего американского президента Эйзенхауэра, заставила правящую верхушку Японии и новое правительство во главе с Икэда прибегнуть к маневрированию. Правительством была широко разрекламирована выдвинутая в 1961 г. «экономическая программа Икэда», в которой обещалось удвоить национальный доход страны в течение 10 лет, повысить жизненный уровень населения, обеспечить полную занятость и т. д. Правительство публично заявляло, что оно будет учитывать мнение оппозиционных партий при определении своей политики. Под прикрытием этих демагогических обещаний правительство подготовило так называемый «закон о предотвращении политических насилий», основная цель которого заключалась в том, чтобы с помощью полицейских репрессий не допустить в будущем развития массового народного движения против политики правительства. На 38-й очередной сессии парламента (январь — июнь 1961 г.) против законопроекта «о предотвращении политических насилий» резко выступили многие депутаты парламента. В борьбу активно включились профсоюзы и другие общественные организации. По всей стране проходили массовые митинги и демонстрации. Предательская позиция партии демократического социализма, депутаты которой вместе с правящей партией голосовали за этот законопроект, дала возможность правительству провести его через палату представителей, однако под давлением массового движения протеста его рассмотрение в палате советников было отложено. Замыслы правительства были сорваны.

Неослабевающее антиправительственное движение в стране заставило правящие круги прибегнуть к новому маневру — реорганизации кабинета министров (18 июля) для усиления позиций правящих кругов. В состав нового кабинета вошли представители внутрипартийных фракций, ранее противостоявших позиции Икэда. Было создано, по оценке японской печати, «наиболее сильное реакционное и антикоммунистическое правительство». Тем не менее новая попытка провести законопроект «о предотвращении политических насилий» на 39-й внеочередной сессии парламента (27 сентября — 31 октября) опять провалилась.

14 июля правительство Японии вынесло решение не допустить приезда в Токио представителей коммунистических и рабочих партий зарубежных стран на VIII съезд КПЯ. КПЯ выступила по этому поводу с резким протестом.

25—31 июля в Токио проходил VIII съезд КП Японии. Непосредственное участие в массовой борьбе рабочего класса против японо-американского договора безопасности, против законопроекта «о предотвращении политических насилий», в защиту интересов трудящихся усилили влияние партии в массах. Съезд заслушал и обсудил политический отчет ЦК, обсудил и принял Программу партии. Анализируя международную обстановку, Программа отмечает, что «Япония стала для американского империализма важнейшим опорным пунктом в проведении им своей политики агрессии, национального угнетения и реакции в Азии, как Западная Германия — в Европе», и делает вывод о том, что «предстоящая революция в Японии будет новой демократической революцией, демократической революцией народа против двух врагов — против господства американ-

ского империализма и японского монополистического капитала».

Делегация КПЯ во главе с С. Носака присутствовала на XII съезде КПСС. 18—20 декабря состоялся второй пленум ЦК КП Японии, на котором обсуждались вопросы о задачах партии в связи с предстоящими выборами в палату советников, доклад о XII съезде КПСС и другие вопросы.

1961 г. характеризовался необычайно широкой и острой борьбой японских трудящихся за свои права, за улучшение условий жизни. Только на начальном этапе традиционного «весеннего наступления» со своими требованиями выступили 5,5 млн. чел. Лишь за первые семь месяцев 1961 г. в 2700 забастовках участвовало 8,6 млн. чел., или на 1,7 млн. чел. больше, чем за весь 1960 г.

В январе делегация социалистической партии Японии посетила КНР. 6—8 марта проходил XX съезд социалистической партии Японии. Съезд прошел в обстановке острых дискуссий между левыми и правыми группировками по коренным вопросам международной и внутренней политики, прежде всего по вопросу об отношении партии к американскому империализму. Принятая на съезде программа декларирует намерение партии продолжать борьбу за ликвидацию американо-японского «договора безопасности» и военных баз США на японской территории, добиваться перехода страны к политике нейтралитета, требовать запрещения ядерного оружия и т. д.

В июле социалистическая партия Японии выступила с официальными возражениями против римского манифеста Социалистического интернационала, охарактеризовав его как исключительно прозападный и антикоммунистический.

В июне в КНР находилась делегация японских парламентариев-коммунистов во главе с членом президиума ЦК КПЯ Иосио Сига. В совместном коммюнике констатируется общность позиций по важнейшим вопросам.

12—14 августа в Токио проходила 7-я Международная конференция за всеобщее и полное разоружение, за запрещение атомного и водородного оружия.

8—22 сентября в СССР находилась делегация депутатов-коммунистов японского парламента во главе с членом президиума ЦК КПЯ Иосио Сига.

В ноябре в СССР гостила делегация Федерации независимых профсоюзов Японии во главе с Ясуми Китагава.

В ноябре в Токио проходил чрезвычайный XVIII съезд Генерального совета профсоюзов. Съезд наметил курс борьбы японских профсоюзов на 1962 г. В числе политических лозунгов «весеннего наступления» трудящихся в 1962 г. — требование ликвидации зависимости Японии от США, ликвидация американских военных баз на японской территории, заключение мирного договора с СССР, нормализация японо-китайских отношений, всеобщее разоружение.

В декабре арестована группа заговорщиков — офицеров бывшей императорской армии. Заговорщики готовили установление в стране военно-фашистской диктатуры.

Внешняя политика. В 1961 г. правительство Японии продолжало активную проамериканскую политику.

В июне в Вашингтоне с официальным визитом находилась правительственная делегация Японии во главе с премьер-министром Икэда. После переговоров официально опубликовано решение об учреждении американо-японского «совместного экономического комитета», призванного «координировать экономическую политику обеих стран». По сообщениям прессы, все попытки японского премьера разрешить некоторые японо-американские экономические противоречия остались

безрезультатны. Высказанное японской стороной под нажимом общественности мнение о нежелательности возобновления США испытаний ядерного оружия не было учтено. Вместе с тем было принято совместное решение препятствовать восстановлению законных прав КНР в ООН. Принят курс на т. н. «совместную экономическую помощь» странам Азии для защиты их от «угрозы международного коммунизма». В действительности это курс за совместное проникновение монополий США и Японии в эти страны. Пресса сообщала, что были заключены секретные военно-политические соглашения, призванные закрепить за Японией роль форпоста в агрессивных замыслах американского империализма в Юго-Вост. Азии и р-не Тихого океана. 2—4 ноября в Ханоне проводились японо-американские переговоры с целью создания на северо-востоке Азии агрессивного военного блока с участием Японии, Юж. Кореи и чанкайшистов на Тайване. США заставили Японию взять на себя обязательства по оказанию экономической и финансовой помощи военно-фашистскому режиму в Юж. Корее. Решено также создать совместный японо-американский консультативный комитет по вопросам торговли.

В 1961 г. усилилась экономическая и политическая экспансия японских монополий в странах Азии, Африки, Латинской америки и Австралии. В марте японское правительство учредило фонд экономического сотрудничества с зарубежными странами с первоначальным капиталом в 10 млрд. иен. Основная цель фонда — содействовать японским инвестициям за границей. В октябре проводились японо-пакистанские и японо-индонезийские финансовые и экономические переговоры. Японские фирмы будут участвовать в разработке в этих странах полезных ископаемых и в строительстве промышленных предприятий, дорог, ирригационных сооружений и пр. В ноябре — декабре премьер-министр Икэда посетил Пакистан, Индию, Бирму и Таиланд. Эта поездка была предпринята после завершения японо-американских переговоров в Ханоне.

Многие возможности для расширения внешнеполитических связей Японии с СССР и другими странами социалистического лагеря в 1961 г., как и в предыдущие годы, оставались нереализованными, однако торгово-экономические связи продолжали развиваться. 6 февраля — 21 мая в Токио проходила 5-я сессия советско-японской комиссии по рыболовству в сев.-зап. части Тихого океана. Подписан протокол, в котором подведен итог решению ряда практических вопросов. Объем торговли между двумя странами в 1961 г. заметно возрос. Советские внешнеторговые организации разместили в Японии крупные заказы на поставку в СССР комплектного оборудования для предприятий целлюлозно-бумажной и холодильной пром-сти, на строительство крупных танкеров и трех сухогрузных пароходов. 14—22 августа в Японии в связи с открытием в Токио советской торгово-промышленной выставки находился с визитом зам. пред. Совета Министров СССР А. И. Микоян. Во время пребывания в Японии А. И. Микояна представители японских деловых кругов неоднократно высказывали свое желание развивать с СССР торгово-экономические связи. Трудовой народ Японии оказал А. И. Микояну теплую дружественную встречу; массовый митинг советско-японской дружбы состоялся 21 августа в Токио в связи с отъездом А. И. Микояна из Японии.

26 мая, несмотря на недовольство правящих кругов США, правительство Японии одобрило соглашение о торговле и тарифах с Кубой, предусматривающее установление режима наибольшего благоприятствования в отношениях между двумя странами.

В июле японское правительство под давлением общественности вынуждено было запретить американ-

ским подводным лодкам с атомными двигателями заходить в порты Японии.

11—12 ноября глава южнокорейских властей ген. Пак Чжон Хи вел переговоры в Токио с премьер-министром Японии Икэда. Переговоры закончились официальным признанием «правительства» ген. Пак Чжон Хи со стороны японского правительства. В.В.

Культурная жизнь. Литература. В 1961 г. реакционные силы Японии усилили давление на писательско-издательские круги. Непосредственным предлогом для этого послужило появление книги Фукадзава Ситиро «Изысканный сон», высмеивающей императора.

Продолжалось издание многочисленных романов, главная тема которых — разочарование в любви, крушение надежд и т. д. К таким произведениям относится книга Миура Тацуру «Загадочная река», которая в первой половине 1961 г. получила премию Акутагава, а также книги Ёсиюки Дзюнносукэ «Праздник во тьме», Оока Сёхей «Тень цветка» и др.

Лучшим историческим романом года была книга прогрессивного писателя Хотте Иосио «Со дна рокошущего моря», где дается описание крестьянского восстания в Симабари.

Консолидации передовых писателей Японии, укреплению их позиций интернациональной солидарности в борьбе против империализма и колониализма значительно содействовали 2-я Конференция писателей стран Азии и Африки в Каире (1962 г.) и предшествовавший ей конгресс писателей Японии, участвовавших в Конференции.

В 1961 г. внимание передовой общественности обратили произведения пролетарских писателей — роман Кубота Сэй «Море и подъемный кран» и рассказ Киси Акира «Призрачный помощник», напечатанные в газете «Акахата».

Цуда Такаси.

Театр. Вся Япония объединилась в 1960 г. в борьбе против японо-американского «договора безопасности». 50 токийских трупп театров Сингэки организовали Общество деятелей театров Сингэки, выступающее за отмену этого договора. В этот период пять трупп, входящих в Сингэки (Хайюдза, Мингэй, Бунгакудза, Токио Гайдзюудза и Будонкай) совершили гастрольную поездку в КНР, где им была оказана исключительно теплая встреча.

В 1961 г. одна за другой создавались пьесы, отражающие борьбу с договором о безопасности: «День, о котором говорят даже камни» Абэ Кобо, с которой труппы Сингэки выступали в КНР, поставленная в молодежном театре «Сэйингэйдзюцугэкидзо» «Идем далеко» Дэн Ёсиюки, «Ночи и туманы Японии» Осима Нагиса и др.

Самым удачным спектаклем года была новая постановка пьесы «Пепел вулкана» Кубо Сакае, поставленная Мураяма Томоёси. В новой постановке разъяснены некоторые моменты, о которых автор в свое время не мог писать из-за цензуры (пьеса написана в 1938 г.).

Творческому развитию театра Кабуки, представляющего традиционное искусство, грозит большая опасность. Компания Тохо переманивает актеров Кабуки из компании Мацутака и устраивает низкопробные Кабуки-ревю. Обе компании ставят бессодержательные постановки. Возможность сохранить в живом и чистом виде традиции Кабуки есть только у независимой труппы Дзэнсиндза.

В прошлом году отметил десятую годовщину своего существования песенно-танцевальный коллектив «Варабидза». Коллектив принял участие в фестивале газеты «Акахата» и затем выступил в Токио и в районе Канто. «Варабидза» обосновался в горном районе Тохоку, в префектуре Акита. Он переезжает из деревни в деревню, собирает все новые народные песни и танцы.

Хатта Мотоси.

Музыка. В апреле 1961 г. состоялся «Токийский всемирный музыкальный фестиваль», формально организованный антисоветскими, антикоммунистическими организациями, к которым японские музыкальные круги не имеют никакого отношения.

13 апреля — 6 мая в Осака проходил 4-й международный музыкальный фестиваль. В Японию приехали Лейпцигский оркестр Гевандхауз, хор Баха из Монт-Ориоля и др. коллективы и отдельные исполнители.

В 1961 г. по приглашению Всеяпонского союза рабочих-музыкантов из СССР в Японию приезжали с концертами А. Эйзен, сестры Федоровы, пианист Я. Флиер, певец С. Шапошников. По приглашению Токийской балетной школы имени Чайковского в Японии гостила балетная группа Большого театра в составе 13 человек, из ЧССР — дирижер В. Сметачек, пианист Ф. Раух, скрипач Антонин Моравец, из ПНР — Адам Харасевич и др. В Японии побывали Индонезийский ансамбль национальной песни и пляски, испанский виолончелист Пабло Казальс, оркестр Нью-Йоркской филармонии, английская королевская балетная труппа, итальянская опера, французская опера и ряд других коллективов и отдельных исполнителей.

Музыкальная организация трудящихся «Роон» провела 4—5 ноября в Токио шестой Всеяпонский конгресс. Состав Роон увеличился по сравнению с прошлым годом на 14 организаций и на 40 тыс. чел. К этому времени в Роон насчитывалось 105 организаций общей численностью 430 тыс. чел. В 1961 г. Роон г. Йохогама поставил национальную оперу

«Песня Химэбути». Большим успехом в исполнении Токийского симфонического оркестра и хора Роон пользовалась кантата «Освободите человека» (музыка композитора Оки Масао), написанная на тему борьбы с атомной бомбой.

В сентябре — октябре делегация Роон посетила СССР, ГДР, ЧССР, НРБ, а хор «Поющих голосов Японии» — КНР (август). Движение «Поющие голоса» в декабре провели в Токио фестиваль «Поющие голоса Японии 1961 г.». В нем приняло участие 30 тыс. чел. Высокую оценку заслужило хоровое исполнение песни «Рассвет над Японией», воспевающей борьбу против «договора безопасности».

Макино Хироюки.
К и н о. В 1961 г. выпущено 535 художественных фильмов, 250 из них — цветные, 529 — широкоэкранные.

Кинофильмов независимых студий, которые всегда оказывают положительное и стимулирующее влияние на искусство кино, в 1961 г. было выпущено всего четыре. Фильмы «Человеческие условия», «Заключительная серия», «Птица сорокопут» сняты на средства компании Сиотику. Фильм «Испорченная молодежь», занявший первое место в «десятке лучших», которые были определены еженедельником «Кинема», создан компанией Иванами Эйга. Фильм «События в Мацукава» создан на собранные средства.

В 1961 г. продолжала регулярно выпускаться кинохроника «Акахата», вдохновляющая борьбу японских трудя-

щихся за свои права. В кинотеатре «Юранудва» в центре Токио с большим успехом демонстрировался советский кинофильм «Повесть пламенных лет».

Мадзима Мишио.
И з о б р а з и т е л ь н о е и с к у с с т в о. С ноября 1961 г. в течение трех месяцев в Токийском государственном музее проходила выставка изобразительного искусства Франции. Ее посетило 500 тыс. чел. В апреле в том же музее открылась выставка изобразительного искусства Китая Сунь-Юаньской эпохи. Она также привлекла внимание широких слоев населения. Большим успехом пользовались также частные выставки японского классического искусства, устраиваемые в крупных универсальных магазинах и других непригодных помещениях.

Среди японских художников, пишущих в европейском стиле, усилились нигилистические настроения, которые они воплощали в абстрактных формах.

Высокую оценку получила картина «Гарёбай» (сливовое дерево) художника Маруки Такассато, отмеченная премией на Международной выставке изобразительного искусства в Японии. Картина написана в традиционном японском стиле.

В Токио в августе была открыта ретроспективная выставка произведений японских прогрессивных художников, написанных после 1945 г. Выставка имеет важное значение для развития нового реализма.

Мита Гэндзиро.

МЕЖДУНАРОДНЫЕ ОРГАНИЗАЦИИ И ВАЖНЕЙШИЕ МЕЖДУНАРОДНЫЕ КОНФЕРЕНЦИИ

ОРГАНИЗАЦИЯ ОБЪЕДИНЕННЫХ НАЦИЙ (ООН)

ООН — международная организация, созданная на конференции в Сан-Франциско в 1945 г. на основе добровольного объединения суверенных государств в целях поддержания и укрепления международного мира и безопасности и развития мирного сотрудничества между государствами. Устав ООН был подписан представителями 51 государства и вступил в силу 24 октября 1945 г.

За прошедшие 16 лет существования ООН число членов ее возросло более чем вдвое и значительно изменился состав. Если раньше государства западного блока составляли в ООН большинство, то в 1961 г. они составляли уже менее $\frac{1}{3}$. Возросли влияние и численность социалистических государств-членов ООН. В несколько раз увеличилось число членов — стран Азии и Африки, которые по ряду важных вопросов, в особенности по колониальным и вопросам разоружения, выступали вместе с социалистическими странами против империалистических государств. В течение 1961 г. в ООН были приняты: Мавритания, Монгольская Народная Республика, Сирийская Арабская Республика, Сьерра-Леоне, Танганьика. На 1 января 1962 г. членами ООН являлись 104 государства: Австралия, Австрия, Албания, Аргентина, Афганистан, Белорусская ССР, Бельгия, Берег Слоновой Кости, Бирма, Болгария, Боливия, Бразилия, Великобритания, Венгрия, Венесуэла, Верхняя Вольта, Габон, Гаити, Гана, Гватемала, Гвинейская Республика, Гондурас, Греция, Дагомея, Дания, Доминиканская Республика, Израиль, Индия, Индонезия, Иордания, Ирак, Иран, Ирландия, Исландия, Испания, Италия, Йемен, Камбоджа, Камерун, Канада, Кипр, Китай, Колумбия, Конго (со столицей в Браззавиле), Конго (со столицей в Леопольдвиле), Коста-Рика, Куба, Лаос, Либерия, Ливан, Ливия, Люксембург, Мавритания, Малайская Федерация, Мали, Мальгашская Республика, Марокко, Мексика, Монгольская Народная Республика, Непал, Нигер, Нигерия, Нидерланды, Никарагуа, Новая Зеландия, Норвегия, Объединенная Арабская Республика, Пакистан, Панама, Парагвай, Перу, Польша, Португалия, Румыния, Сальвадор, Саудовская Аравия, Сирийская Арабская Республика, Сенегал, Сомали, СССР, США, Судан, Сьерра-Леоне, Таиланд, Танганьика, Того, Тунис, Турция, Украинская ССР, Уругвай, Филиппины, Финляндия, Франция, Цейлон, Центрально-Африканская Республика, Чад, Чехословакия, Чили, Швеция, Эквадор, Эфиопия, Югославия, Южно-Африканская Республика, Япония.

Место Китая в ООН до сих пор, несмотря на неоднократное требование большого числа членов ООН, прежде всего СССР, незаконно занимают чанкайшисты.

Главными органами ООН являются: Генеральная Ассамблея, состоящая из представителей всех государств-членов ООН, Совет Безопасности, Экономический и Социальный Совет, Совет по опеке, Международный суд и Секретариат. Возглавляет Секретариат исполняющий обязанности Генерального секретаря ООН У Тан (Бирма); его заместители: Г. Ш. Аркадьев (СССР), Р. Банч (США), Ф. де Сейн (Франция), Ч. Нарасизман (Индия), Э. Таварис ди Са (Бразилия), Г. Амари (Нигерия), О. Люффи (ОАР), И. Носек (ЧССР).

Деятельность главных органов в ООН в 1961 г.

2-я часть 15-й очередной сессии Генеральной Ассамблеи происходила с 7 марта по 22 апреля 1961 г. На ней обсуждались вопросы, рассмотрение которых не было завершено в течение первой части 15-й сессии, включая такие важные, как проблема разоружения, вопрос о Конго, а также вопросы об агрессии США против Кубы и о событиях в Анголе, которые были включены в повестку дня уже в ходе 2-й части 15-й сессии.

СССР настаивал на необходимости договориться о директивах для последующих переговоров о всеобщем и полном разоружении и о составе рабочего органа, в котором должны вестись такие переговоры. Поскольку однако правительство США сообщило, что оно не готово к обсуждению проблемы разоружения по существу и предложило отсрочить начало таких переговоров, Советское правительство сочло возможным не настаивать на обсуждении вопроса о разоружении на 2-й части 15-й сессии. Обсуждение этой проблемы было отложено до 16-й сессии.

Важное место в работе 2-й части 15-й сессии заняла проблема Конго. В обсуждении ее приняли участие почти $\frac{2}{3}$ членов ООН. Делегации 16 стран, в т. ч. Индии, Индонезии, ОАР, ФНРЮ, Бирмы внесли проект резолюции, в котором отмечалось, что несмотря на решение Совета Безопасности правительство Бельгии не вывело из Конго свои войска, присутствие которых так же, как и бельгийских советников, явилось основной причиной ухудшения положения в Конго, и содержался призыв в течение 21 дня вывести из Конго бельгийский и др. военный персонал, политических советников и наемников. Делегации США, Великобритании, Франции, Бельгии, используя средства нажима, добились значительного ослабления этого проекта. В принятой 15 апреля резолюции содержался лишь призыв к Бельгии принять меры к эвакуации из Конго ее военного персонала без указания срока. Западные державы не допустили также принятия предложения делегации СССР, в котором рекомендовалось пресекать всякие попытки нарушения единства, политической независимости и территориальной целостности Республики Конго, и предусматривался созыв парламента Респуб-

лики Кояго не позднее чем через 21 день со дня принятия этого решения.

Вопрос об Анголе был включен в повестку дня сессии по предложению 40 стран Азии и Африки, поскольку при обсуждении его в Совете Безопасности не было принято никакого решения. Он обсуждался на пленарных заседаниях 20 апреля. Португалия отказалась участвовать в обсуждении, утверждая, что рассмотрение вопроса об Анголе будто бы является вмешательством во внутренние дела Португалии. Обсуждение показало, что португальские колонизаторы проводят в Анголе политику террора в целях подавления там национально-освободительного движения и сохранения своего колониального господства. Делегации СССР и других социалистических стран, а также представители многих стран Африки и Азии выступили с осуждением колонизаторов и в поддержку народа Анголы. Несмотря на противодействие США, Великобритании, Франции и др. союзников Португалии по НАТО, Генеральная Ассамблея подавляющим большинством голосов приняла резолюцию, в которой рекомендовалось Португалии принять меры к тому, чтобы народ Анголы мог осуществить свое право на независимость. Был также учрежден подкомитет, который должен был изучить положение в Анголе и представить соответствующий доклад. Правительство Португалии не допустило, однако, этот подкомитет в Анголу.

По предложению Кубы в повестку дня 2-й части 15-й сессии был включен вопрос о «различных планах агрессии и актов интервенции, осуществляемых правительством США против Республики Кубы». Однако обсуждение этого вопроса под давлением США, замышлявших сокрушить Республику Кубу, всячески оттягивалось. 15 апреля бомбардировщики американского производства «Б-26» совершили разбойничьи налеты на кубинские города, а 17 апреля банды наемников, сколоченных на территории США, вооруженных американским оружием и обученных под руководством офицеров США, вторглись на территорию Кубы. По требованию правительства СССР вопрос об агрессивных действиях США обсуждался на Генеральной Ассамблее 18—21 апреля. Подавляющее большинство членов ООН осудило политику США, выразило свое сочувствие кубинскому народу. США попытались через Аргентину добиться передачи этого вопроса из ООН в ОАГ. Однако это предложение не собрало необходимых голосов (за предложение о передаче вопроса голосовало 56 членов; против — 32, в т. ч. все социалистические страны, Куба и Мексика; воздержались — 8, в т. ч. Боливия, Эквадор и Доминиканская Республика). В то же время Ассамблея ограничилась резолюцией, в которой содержался лишь общий призыв к государствам разрешать их споры мирными средствами. Обсуждение на Генеральной Ассамблее жалобы Кубы на агрессивные действия США явилось разоблачением и осуждением империалистической политики США.

На 15-й сессии был рассмотрен вопрос о расовой дискриминации, проводимой правительством ЮАР в отношении коренного населения этой страны, и была принята резолюция с осуждением этой расистской политики.

Ассамблея приняла также резолюцию о прекращении опеки над Танганьикой, которая в декабре 1961 г. стала независимым государством.

Специальная сессия Генеральной Ассамблеи состоялась 21—25 августа 1961 г. Была созвана по требованию 52 стран для обсуждения опасного положения в Бизерте, сложившегося в результате агрессивных действий Франции. Французское правительство, не имея аргументов в оправдание своих агрессивных действий, отказалось участвовать в этой сессии. 21 августа был

внесен совместный проект резолюции 31 афро-азиатской страны, в котором, хотя не осуждалась агрессия Франции, но указывалось, что присутствие французских войск на территории Туниса является нарушением суверенитета Туниса и угрозой международному миру и безопасности; рекомендовалось выполнить предварительное решение Совета Безопасности от 22 июля 1961 г. об отводе французских войск на исходные позиции, а также признавалось право Туниса требовать вывода всех французских войск с его территории. Делегация СССР поддержала этот проект. Рассмотрение этого вопроса на Генеральной Ассамблее вылилось в единодушное осуждение французских колонизаторов. Попытки США ослабить проект резолюции путем внесения в него поправок успеха не имели. Проект был принят 66 голосами при 30 воздержавшихся, включая США, Великобританию и др. союзников Франции по НАТО. Голосовавших против не было.

16-я очередная сессия Генеральной Ассамблеи началась 19 сентября и была прервана 20 декабря 1961 г. (до 15 января 1962 г.). Всего в повестке дня 16-й сессии было 97 вопросов.

В общих прениях 16-й сессии, продолжавшихся с 22 сентября по 18 октября 1961 г., выступили представители 80 государств. На ход 16-й сессии Генеральной Ассамблеи важное положительное влияние оказал проходивший в ноябре XXII съезд КПСС, особенно отчетный доклад Н. С. Хрущева, резолюция съезда и утвержденная съездом Программа КПСС. В целом общие прения на 16-й сессии развивались в направлении, соответствующем интересам международного мира и мирного сосуществования (за разоружение против колониализма). Много внимания в общих прениях было уделено германскому вопросу, хотя этот вопрос и не стоял в повестке дня 16-й сессии. Делегаты социалистических стран и многих государств Азии и Африки указывали, что существование двух германских государств является реальностью, с которой необходимо считаться, и призывали немедленно начать переговоры по урегулированию германской проблемы и устранению, таким образом, серьезной опасности войны. Даже представители некоторых западноевропейских государств — участников НАТО (Нидерландов, Дании, Италии) высказались за переговоры по германскому вопросу. Представители некоторых слаборазвитых стран, в частности латиноамериканских, отмечали, что вследствие политики постоянного снижения цен на сырье и взвинчивание цен на промышленные товары, проводимой монополиями, гл. обр. США, разрыв в уровне развития между экономически слаборазвитыми странами и странами высокоразвитыми не сокращается, а возрастает. Широко обсуждался вопрос реорганизации структуры ООН, поставленный главой делегации СССР Н. С. Хрущевым на 1-й части 15-й сессии Генеральной Ассамблеи в 1960 г. Хотя большинство выступавших по этому вопросу высказывалось против предложения СССР, чтобы во главе Секретариата ООН вместо одного Генерального секретаря был поставлен орган в составе трех лиц, по одному от каждой из существующих в мире трех основных групп государств (социалистической, империалистической и нейтральной), сам факт обсуждения этого вопроса в общих прениях свидетельствовал о том, что назрела необходимость перестройки. Делегации Цейлона, Сенегала, Гвинеи высказались за ограничение прав Генерального секретаря чисто административными функциями и за придание в помощь ему консультативного органа из представителей трех основных групп государств, то есть по существу поддержали выдвинутую СССР идею равноправного представительства этих групп в органах ООН. Эту идею целиком поддержал представитель Мали.

Проблема разоружения. В начале 16-й сессии делегация СССР внесла два важных документа по вопросу о разоружении: сообщение Советского правительства о двусторонних советско-американских переговорах по вопросам разоружения и меморандум Советского правительства о мерах, направленных на разрядку международной напряженности, укрепление доверия между государствами и содействующих всеобщему и полному разоружению. В сообщении Советского правительства указывалось, что всеобщее и полное разоружение является единственным путем к прочному миру, ибо пока на вооружении государств находятся большие армии, оснащенные всеми видами боевой техники и, прежде всего, ракетно-ядерным оружием, нет и не может быть никаких гарантий того, что не разразится новая мировая война, в огне которой погибнут сотни миллионов людей. Советское правительство подчеркивало, что внесенные им на 15-й сессии Генеральной Ассамблеи «Основные положения договора о всеобщем и полном разоружении» содержат необходимый минимум положений, которые должны лечь в основу договора о всеобщем и полном разоружении. К сообщению Советского правительства Генеральной Ассамблее о двусторонних советско-американских переговорах о разоружении были приложены советские предложения о всеобщем и полном разоружении, в которых предусматривалось: осуществление всеми государствами тремя последовательными этапами в течение 4 лет или иного согласованного срока полного разоружения; с самого начала все мероприятия по разоружению должны проходить под строгим и эффективным международным контролем; мероприятия по контролю должны быть неразрывно связаны с конкретными мерами по разоружению; заключение единого договора о всеобщем и полном разоружении.

В меморандуме Советское правительство, настаивая на решении всей проблемы разоружения в целом, предлагало в то же время провести следующие мероприятия или некоторые из них: замораживание военных бюджетов, отказ от применения ядерного оружия, запрещение пропаганды войны, заключение пакта о ненападении между странами НАТО и Варшавского договора, мероприятия против дальнейшего распространения ядерного оружия, создание зон, свободных от ядерного оружия, мероприятия по уменьшению опасности внезапного нападения.

На рассмотрение 16-й сессии был представлен также доклад правительств СССР и США об итогах обмена мнениями между ними по вопросам, относящимся к разоружению. В докладе содержалось совместное заявление о согласованных принципах для ведения переговоров по разоружению.

Однако эти принципы, в связи с позицией правительства США, носили весьма общий характер. В них не определено соотношение между разоружением и контролем (следует ли осуществлять контроль за разоружением или же контроль над вооружением); не уточнено, в чьем распоряжении будут находиться международные вооруженные силы по поддержанию мира.

США также внесли свои предложения по разоружению. Однако анализ этих предложений показывает, что они не предусматривают действительного разоружения: на 1-м этапе должна быть сокращена лишь численность вооруженных сил СССР и США до 2100 тыс. чел. для каждой страны, причем предусматривается установление такого контроля, который позволил бы США разведать состояние обороны СССР; лишь на 2-м и 3-м этапах США намеревались согласиться на некоторое сокращение вооружений при условии, что ООН будет обладать соответствующими вооруженными силами. Причем, по американскому плану, для того, чтобы перейти от одного этапа к другому, необходимо заявле-

ние Международной Организации по разоружению, создание которой предусматривается в плане США, что соответствующий этап завершен. В плане ничего не сказано о том, какова будет процедура голосования в Международной Организации по разоружению.

На 16-й сессии проблема разоружения обсуждалась на протяжении почти двух месяцев. Рассмотрению ее по существу предшествовала многодневная дискуссия относительно порядка обсуждения. СССР настаивал на обсуждении всей проблемы в целом. Западные державы настаивали на том, чтобы в первую очередь отдельно был рассмотрен вопрос о заключении договора о прекращении испытаний ядерного оружия. После длительной дискуссии это предложение было принято. В проекте резолюции, внесенном США и Великобританией, предлагалось возобновить переговоры о заключении договора о прекращении испытаний ядерного оружия. Таким путем западные державы рассчитывали одновременно помешать проведению Советским Союзом мероприятий по повышению его обороноспособности и узаконить свои военные приготовления в области ядерных вооружений, а также породить у народов мира иллюзии, будто предпринимаются какие-то реальные шаги в целях прекращения гонки вооружений. В проекте резолюции, внесенном Индией, содержался призыв к «соответствующим государствам воздержаться от дальнейших испытательных взрывов впредь до заключения... соглашений об испытаниях». В этом проекте вопрос об испытаниях ядерного оружия ставился вне связи с общей проблемой разоружения. Индийский проект был одобрен 6 ноября. За него подан 71 голос, против — 20 при 8 воздержавшихся. Англо-американский проект резолюции был одобрен Генеральной Ассамблеей 8 ноября 1961 г. За него был подан 71 голос при 11 против и 15 воздержавшихся. Делегация СССР по указанным выше мотивам голосовала против общих проектов. Характерно, что США, Великобритания и Франция также голосовали против индийского предложения, показав тем самым, что их интересует не прекращение испытаний ядерного оружия, а установка на территории СССР контрольных постов и посылка в СССР инспекционных групп в разведывательных целях.

15 ноября началось обсуждение проблемы разоружения по существу. Еще до начала обсуждения афро-азиатские страны внесли два важных проекта резолюций. В одном из них содержался призыв к государствам: а) воздержаться от проведения или продолжения испытаний ядерного оружия в Африке в любой форме; б) воздерживаться от использования территорий, территориальных вод и воздушного пространства Африки для испытания, хранения или перевозки ядерного оружия; в) рассматривать и признавать африканский континент как безъядерную нейтральную зону. Последнее предложение было поддержано СССР и подавляющим большинством делегаций других стран. Делегации афро-азиатских стран особенно критиковали Францию за проведение ею испытаний ядерного оружия в Сахаре, т. е. на чужой территории. Только США и Великобритания выступили против объявления Африки безъядерной зоной. Под их давлением многие делегации воздержались при голосовании проекта. 24 ноября этот проект был принят 55 голосами при 44 воздержавшихся и 4 отсутствовавших. Принятие этой резолюции явилось по существу одобрением позиции СССР, неоднократно внесившего предложения о создании географических районов, свободных от ядерного оружия.

Второй проект содержал Декларацию об объявлении ядерного оружия вне закона. США и их союзники по НАТО всячески старались не допустить одобрения Декларации на том основании, что она якобы противоречит статье 51-й Устава о праве государств на само-

оборону. Италия предложила включить в проект Декларации ряд поправок, в частности, что применение ядерного и термоядерного оружия «противоречащее Уставу ООН» не допустимо. Эта на первый взгляд безобидная поправка в действительности была направлена на узаконение применения оружия массового уничтожения. СССР, представители др. социалистических стран и многие государства Азии и Африки выступили против итальянской поправки и в поддержку проекта Декларации. Итальянская поправка была отклонена, и 24 ноября Декларация была одобрена 55 голосами, включая СССР, против—20, в т. ч. США, Великобритания, Франция, Италия, Канада, Греция, Турция; делегации 26 стран воздержались. Швеция, Австрия, Камбоджа, Ливия, Судан, Тунис, Цейлон, Эфиопия внесли по инициативе Швеции проект резолюции, где заявлялось о готовности государств, не обладающих ядерным оружием, образовать «Неядерный клуб», присоединиться к соглашению о запрещении ядерного оружия и об отказе участвовать в ядерном вооружении и производить или хранить такое оружие, а также поручалось Генеральному секретарю изучить этот вопрос и не позднее 1 апреля 1962 г. доложить о результатах Комиссии по разоружению. Этот проект был принят 58 голосами, включая СССР, при 10 против (США, Великобритания, Франция и их союзники по НАТО) и 23 воздержавшихся.

4 декабря 1961 г. Ассамблея единогласно одобрила предложение Ирландии о предотвращении увеличения числа государств, обладающих ядерным оружием. Эта резолюция фактически направлена прежде всего против милитаристских реваншистских кругов ФРГ, стремящихся вооружить бундесвер ядерным оружием.

Обсуждение вопросов разоружения на 16-й сессии показало, что, несмотря на все усилия США, Великобритании и Франции, им не удалось сорвать принятие положительных решений по этим вопросам, и они по существу оказались в изоляции. Их не поддержали даже некоторые их союзники по НАТО и СЕАТО (Дания, Исландия, Норвегия, Таиланд, Филиппины). Обсуждение продемонстрировало, что все большее и большее число государств поддерживает идею о запрещении и уничтожении ядерного оружия, идею, за осуществление которой борется СССР с первых дней существования ООН.

При обсуждении проблемы разоружения много внимания было уделено вопросу о расширении «Комитета по разоружению» (см. соответств. статью ниже). 28 ноября по предложению Индии Ассамблея единогласно приняла резолюцию, в которой правительствам США и СССР настоятельно рекомендовалось договориться о составе Комитета и представить рекомендации. 13 декабря СССР и США внесли совместный проект резолюции, в котором подтверждались общие принципы всеобщего и полного разоружения, согласованные в ходе двусторонних переговоров между СССР и США (см.), одобрялся новый состав Комитета (18 членов вместо 10) и рекомендовалось, чтобы Комитет немедленно приступил к работе с целью достижения соглашения о всеобщем и полном разоружении под эффективным международным контролем и не позднее 1 июня 1962 г. представил Комиссии по разоружению доклад о прогрессе в своей работе. 20 декабря этот проект был единогласно одобрен Генеральной Ассамблеей, что явилось важным шагом на пути к обеспечению условий для достижения соглашения о всеобщем и полном разоружении.

Комитет по использованию космического пространства в мирных целях был учрежден 12 декабря 1959 г. на 14-й сессии Генеральной Ассамблеи в составе 24 государств (СССР, ПНР, ЧССР, РНР, БНР, ВНР, НРА, США, Великобри-

тания, Франция, Австралия, Бельгия, Иран, Италия, Канада, Япония, Австрия, Аргентина, Бразилия, Индия, Ливан, Мексика, ОАР, Швеция). Комитет собрался лишь 27 ноября 1961 г. Причиной такой задержки было стремление США подменить Комитет по космосу Секретариатом ООН, большинство руководящих постов в котором занимают граждане стран—членов НАТО, и таким путем подчинить всю деятельность ООН в этой области своим интересам. Доклад Комитета был обсужден на Генеральной Ассамблее. В результате последующих переговоров между делегациями СССР, США, Великобритании и Франции был согласован проект резолюции, внесенный от имени всех 24 членов Комитета, который был единогласно одобрен Генеральной Ассамблеей. В резолюции предлагается государствам при исследовании и использовании космического пространства исходить из того, что международное право, включая Устав ООН, распространяется на космическое пространство и небесные тела и что космическое пространство и небесные тела доступны для исследования и использования всех государств. В резолюции содержится просьба к государствам, производящим запуски аппаратов в космическое пространство, незамедлительно представлять Комитету информацию для регистрации таких запусков. Комитету поручено изучить юридические проблемы, которые могут возникнуть в связи с исследованием и использованием космического пространства; содействовать изучению мер по поощрению международного сотрудничества в этой области; обеспечить обмен информацией о деятельности, связанной с космическим пространством, и т. д.; представить доклад Генеральной Ассамблее. Резолюция предусматривает увеличение числа членов Комитета с 24 до 28 путем включения в его состав Марокко, МНР, Сьерра-Леоне и Чад. Увеличение сделано по настоянию СССР с тем, чтобы обеспечить в Комитете более равное представительство трех групп государств.

К о л о н и а л ь н ы е п р о б л е м ы. По предложению СССР в повестку дня 16-й сессии был включен вопрос: «О ходе осуществления Декларации о предоставлении независимости колониальным странам и народам». (Декларация принята 14 декабря 1960 г. на 15-й сессии). СССР предложил, чтобы Генеральная Ассамблея потребовала незамедлительного осуществления этой Декларации всеми государствами, управляющими неподопечными территориями и колониями; объявила, что колониализм во всех его формах и проявлениях должен быть ликвидирован не позднее конца 1962 г.; призвала государства, управляющие неподопечными территориями и колониями, немедленно провести ряд мер по осуществлению этой Декларации; создала на основе равного представительства трех основных групп государств специальную комиссию, которая должна изучить положение дел и представить доклад 17-й сессии Генеральной Ассамблеи. Обсуждение этого вопроса вылилось в критику и осуждение политики колонизаторов. Большинство выступавших высказалось за немедленную и полную ликвидацию позорной колониальной системы. Попытка США и Великобритании придать дискуссии антикоммунистическую направленность полностью провалилась. Не осмеливаясь открыто выступить против осуществления Декларации, западные державы оказывали давление на страны Азии и Африки (так, Нигерия предложила отнести выполнение Декларации к 1970 г.). 27 ноября 1961 г. 97 голосами была принята резолюция 38 афро-азиатских стран, в которой содержался призыв к соответствующим государствам незамедлительно осуществить Декларацию; согласно резолюции учрежден Комитет, который должен изучить положение и представить предложение к 17-й сессии Генеральной Ассамблеи; иными словами,

в резолюцию включен ряд важных положений из советского проекта. Только Англия, Франция, ЮАР, Испания и Португалия воздержались при голосовании.

Суровому осуждению на 16-й сессии была подвергнута расистская политика правительства ЮАР. Ассамблея обратила внимание Совета Безопасности на положение в ЮАР и призвала все государства принять отдельные или коллективные меры, чтобы положить конец этой политике. Западные державы не допустили, однако, одобрения предложения о принятии более решительных мер в отношении ЮАР.

Сессия уделила большое внимание алжирскому вопросу. Большинство выступавших осудило колониаторскую политику правительства Франции, которое более семи лет ведет кровавую войну против алжирского народа. По предложению афро-азиатских стран 20 декабря была принята резолюция, в которой правительство Франции и Временное правительство Алжирской Республики призывались возобновить переговоры в целях осуществления права алжирского народа на самоопределение и независимость на основе соблюдения единства и территориальной целостности Алжира. Принятие этой резолюции по существу означало признание Генеральной Ассамблеей Временного правительства Алжирской Республики де-юре.

По предложению арабских стран в повестку дня 16-й сессии был включен вопрос об Омане, который английские колонизаторы продолжают держать в колониальной зависимости. Специальным политическим комитетом был принят проект резолюции, в котором признавалось право народа Омана на самоопределение и независимость, содержалось требование о выводе из Омана иностранных войск и предлагалось заинтересованным сторонам урегулировать свои разногласия мирным путем. Однако на пленарном заседании вследствие нажима колонизаторов этот проект резолюции не получил необходимых $2/3$ голосов.

Во всех этих вопросах делегация СССР выступала и голосовала в поддержку колониальных народов в их борьбе за свободу и независимость.

Представительство Китая в ООН. По предложению СССР в повестку дня 16-й сессии был включен вопрос о восстановлении законных прав КНР в ООН (на протяжении предыдущих 8 сессий Ассамблеи США добивались отклонения предложений обсудить вопрос о представительстве КНР). С целью не допустить принятия предложения СССР заменить в ООН чанкайшестскую клику представителями КНР США внесли и добились принятия резолюции о том, что для вынесения решения по этому вопросу необходимо большинство в $2/3$ голосов. За советский проект было подано 37 голосов, против — 48, воздержались — 19.

Корейский вопрос. На рассмотрение 16-й сессии были внесены предложения СССР — признать, что объединение Кореи является внутренним делом корейского народа и распустить Комиссию ООН по объединению и восстановлению Кореи; предложение МНР — вывести с корейской территории все иностранные войска; предложение США, Великобритании и их союзников — подтвердить прежние решения Генеральной Ассамблеи по корейскому вопросу. Западные державы добились приглашения представителей Юж. Кореи к участию в обсуждении корейского вопроса и оговорили приглашение КНДР такими условиями, что по существу лишили КНДР возможности послать ее представителей. В таких условиях делегация СССР и МНР сняли свои проекты резолюций. Американский проект был принят 55 голосами; социалистические страны голосовали против; остальные делегации воздержались.

Назначение исполняющего обязанности генерального секретаря ООН.

Поскольку занимавший пост генерального секретаря Д. Хаммаршельд погиб 18 сентября 1961 г. во время авиационной катастрофы в районе Ндола (Сев. Родезия), вблизи границы Конго, последовавшей при обстоятельствах, позволяющих полагать, что эта катастрофа была организована колониалистскими элементами, на 16-й сессии встал вопрос о назначении преемника Хаммаршельда. При переговорах по этому вопросу делегация СССР исходила из того, что самым правильным решением было бы поставить во главе Секретариата ООН орган из трех генеральных секретарей. Не желая, однако, осложнять работу 16-й сессии, СССР согласился на назначение исполняющего обязанности генерального секретаря из числа граждан нейтральных стран, на период до истечения срока, на который был назначен Хаммаршельд (10 апреля 1963) при условии, что исполняющий обязанности генерального секретаря будет работать в тесном сотрудничестве со своими заместителями. Западные державы вынуждены были согласиться с предложением СССР. 3 ноября на пост исполняющего обязанности генерального секретаря был назначен представитель Бирмы при ООН У Тан.

М. Шендянин.

Совет Безопасности состоит из 5 постоянных членов — Великобритания, Китай, СССР, США, Франция — и 6 непостоянных, избираемых Генеральной Ассамблеей на два года. (Ежегодно истекают полномочия 3 членов. Государства, полномочия которых закончились, не могут быть немедленно переизбраны на новый срок). Непостоянные члены Совета Безопасности на 1 января 1962 г.: Чили, ОАР, Либерия, Венесуэла, Гана, Румыния.

4 и 5 января 1961 г. Совет Безопасности обсуждал вопрос об агрессивных действиях США против Республики Куба, в соответствии с обращением правительства Кубы от 31 декабря 1960 г.

Представитель СССР заявил, что если Совет Безопасности не встанет на защиту Кубы и агрессия будет иметь место, Куба не останется одинокой, ей окажут действительную поддержку те страны, которым дорога защита свободы и справедливости. Представитель США не смог опровергнуть приведенных фактов о подготовке американского вторжения на Кубу. Представители Чили и Эквадора внесли проект резолюции, в котором рекомендовалось правительствам США и Кубы урегулировать вопрос мирными средствами. Поскольку было ясно, что США не допустят одобрения этого проекта, он не ставился на голосование. Однако обсуждение этого вопроса привлекло внимание всего мира и явилось важным сдерживающим фактором, вынудившим правящие круги США временно отказаться от агрессии против Кубы.

В связи с открытой вооруженной интервенцией Бельгии против Республики Конго в начале 1961 г. и грубым нарушением международного статуса подопечной территории Руанда-Урунди, СССР потребовал рассмотреть вопрос о Конго в Совете Безопасности. Вопрос обсуждался на заседаниях Совета Безопасности 12—14 января. Представитель СССР предложил осудить продолжающуюся агрессию Бельгии против Республики Конго, потребовать прекращения агрессии и немедленного вывода с территории Конго всего бельгийского военного, полувоенного и гражданского персонала и рекомендовать Генеральной Ассамблее срочно рассмотреть вопрос о нарушении Бельгией соглашения об опеке над территорией Руанда-Урунди и о лишении Бельгии всех прав и полномочий в отношении этой территории. Представители ОАР, Цейлона и Либерии внесли проект резолюции, в котором констатировалось нарушение Бельгией соглашения об опеке над Руанда-Урунди, рекомендовалось Генеральной Ассамблее обсудить

этот вопрос. Бельгии предлагалось немедленно вывести из Конго весь бельгийский военный персонал, советников и техников и строго соблюдать ее обязательства по соглашению об опеке. СССР поддержал этот проект как минимальную программу мер, направленных на пресечение агрессивных актов Бельгии против Конго. Однако западные державы не допустили принятия этого проекта. Голосование состоялось 14 января: за проект голосовали СССР, ОАР, Цейлон и Либерия; остальные — воздержались.

В то время, когда Совет Безопасности обсуждал этот вопрос, конголезский гарнизон в Тисвиле, где находился в заключении Лумумба, восстал против клики Касавубу и Мобуту. Восстание было подавлено, а Лумумба и другие политические заключенные были на самолете отправлены в тюрьму в провинцию Катанга, которой «управлял» бельгийский марионетка Чомбе и где хозяйничали бельгийские колонизаторы. В связи с этим 26 января Гана, Гвинея, Мали, Марокко, ОАР, Цейлон и ФНРЮ потребовали снова созвать Совет Безопасности для обсуждения тревожного положения в Конго. 29 января представитель СССР при ООН обратился к Совету Безопасности с призывом принять решительные меры, чтобы положить конец бельгийской агрессии против Республики Конго. Обсуждение в Совете положения в Конго происходило 1, 2 и 7 февраля. Представители Индии, Мали, Марокко, ОАР, Гвинеи, Индонезии, ФНРЮ, Цейлона резко критиковали колонизаторов и требовали немедленно вывести из Конго все бельгийские войска, военный, полувоенный и гражданский персонал, разоружить банды Мобуту, освободить П. Лумумбу и созвать парламент. Представитель СССР указал на недопустимость того положения, что решения Совета Безопасности по Конго по существу сорваны исполнительными органами ООН, и потребовал принятия мер в целях изгнания из Конго бельгийских колонизаторов, освобождения П. Лумумбы и его соратников, восстановления законного правительства Конго, объединения страны и обеспечения ее подлинной независимости.

10 февраля, когда стало известно об убийстве премьер-министра Конго П. Лумумбы и его соратников Ж. Оки-то и М. Мполо, представители СССР, Цейлона, Гвинеи, Ганы, Индии, Индонезии, Ливии, Мали, Марокко, ОАР и ФНРЮ потребовали информации и немедленного обсуждения сложившейся обстановки в Совете Безопасности. Однако Совет собрался лишь 13 февраля. В этот же день было опубликовано заявление Советского правительства с требованием, чтобы ООН решительно осудила действия Бельгии и применила против агрессора соответствующие санкции, чтобы ставленники колонизаторов Чомбе и Мобуту были немедленно арестованы войсками, посланными в Конго по решению Совета Безопасности, и преданы суду, а их банды разоружены; чтобы в месячный срок были прекращены «операции ООН» в Конго, а иностранные войска выведены оттуда; чтобы Хаммаршельд был снят с поста Генерального секретаря как соучастник преступления в Конго. Советское правительство заявило, что оно готово вместе с другими дружественными государствами оказать всю возможную помощь народу Конго и его законному правительству, возглавляемому исполняющим обязанности премьер-министра А. Гизенгой. На заседании Совета 15 февраля СССР внес проект резолюции, в котором осуждались бельгийские агрессоры, содержалось требование устранить из Конго колонизаторов и их марионеток, подчеркивалась необходимость сместить Хаммаршельда. Западные державы не допустили принятия этого проекта. С разоблачением преступных действий Хаммаршельда выступили представители СССР, ПНР, ЧССР, Ганы, Мали, Гвинеи, Индии, ОАР и ряда других стран. Предста-

вители Либерии, ОАР и Цейлона совместно внесли два проекта резолюции. В первом проекте предусматривалось, что ООН должна принять необходимые меры, если нужно — применить силу, чтобы не допустить возникновения гражданской войны в Конго; провести расследование обстоятельств убийства П. Лумумбы и его соратников в целях наказания виновных в этом преступлении, а также принять меры в целях обеспечения созыва парламента Конго и реорганизации ее вооруженных сил. Этот проект, хотя и содержал ряд важных положений, имел, однако, существенные недостатки: в нем ничего не говорилось о санкциях против бельгийских колонизаторов и их союзников и не указывалось, кто должен осуществлять эту резолюцию. Путем внесения поправок США пытались вообще выхолостить этот проект. Однако вследствие твердой позиции СССР американские поправки не были приняты. 21 февраля Совет одобрил проект 9 голосами при двух воздержавшихся (СССР и Франция). Во втором проекте предлагалось осудить незаконные аресты и убийства политических лидеров в Конго и принять все меры, включая вооруженную силу, к тому, чтобы положить конец таким зверствам. Делегация СССР высказалась в поддержку этого проекта. Однако вследствие позиции западных держав проект не собрал необходимого числа голосов и был отклонен.

В соответствии с решением Совета Безопасности для расследования обстоятельств убийства П. Лумумбы и его соратников была создана специальная Комиссия в составе представителей Бирмы, Мексика, Того и Эфиопии. Организаторы убийства создавали, однако, всяческие препятствия этой комиссии в осуществлении ее задачи. Она, например, не была допущена в район, где было совершено преступление. Несмотря на это, Комиссии удалось собрать множество показаний и документов, на основе которых 14 ноября она представила Совету вывод, что ответственность за убийство Лумумбы и его соратников лежит на председателе провинциального правительства Катанги — Чомбе и президенте Конго — Касавубу.

13 ноября, в связи с действиями катангских наймитов колонизаторов, по требованию Эфиопии, Нигерии и Судана собрался Совет Безопасности. Эфиопия призывала Совет Безопасности предпринять быстрые и решительные действия и оказать давление на те колониальные страны, которые продолжают поддерживать отрыв провинции Катанги от Конго. Представители Либерии, Цейлона и ОАР внесли проект резолюции, направленный на устранение вмешательства колониальных держав и их агентов, на укрепление политической независимости и обеспечение территориального единства Конго путем ликвидации военной интервенции колониальных держав и сепаратистских действий их агентуры в Катанге. СССР поддержал этот проект. Англия, Франция, Бельгия выступили против. США пытались всячески ослабить этот проект. Однако 24 ноября проект с небольшими поправками был одобрен Советом Безопасности. Великобритания и Франция воздержались; США голосовали за его принятие. Двойственная позиция США в этом вопросе объясняется опасением вызвать неудовольствие афро-азиатских стран.

20 февраля Либерия обратилась в Совет Безопасности с просьбой принять срочные меры к тому, чтобы предотвратить ухудшение положения в Анголе. Эта просьба была поддержана 34 странами Азии и Африки. Вопрос об Анголе обсуждался в Совете Безопасности 10, 14 и 15 марта. Представители Либерии, ОАР, и Цейлона внесли проект резолюции, в котором отмечалось, что продолжение беспорядков и конфликтов в Анголе может угрожать поддержанию международного мира и безопасности, и содержался призыв к пра-

вительству Португалии провести в Анголе мероприятия и реформы, имеющие целью осуществление Декларации о предоставлении независимости колониальным странам и народам, принятой Генеральной Ассамблеей 14 декабря 1960 г. по инициативе СССР.

Представители Англии и Франции открыто встали на защиту португальских колонизаторов. Представитель США, с одной стороны, отрицал наличие в Анголе положения, угрожающего миру и безопасности, с другой, опасаясь вызвать неблагоприятные отклики в Африке и Азии, признавал, что такая угроза может возникнуть в Анголе в будущем. Представитель СССР подчеркнул, что применение португальскими колонизаторами военной силы с целью подавить национально-освободительное движение народов Анголы создает серьезную угрозу международному миру и безопасности. Проект резолюции не был принят, т. к. за него голосовали лишь Либерия, ОАР, СССР, США и Цейлон. Вопрос об Анголе был передан на рассмотрение Генеральной Ассамблеи. Несмотря на решения Ассамблеи, португальские колонизаторы продолжали кровавые репрессии в Анголе. 26 мая правительства 44 африканских стран и ФНРЮ обратились в Совет Безопасности с просьбой вновь рассмотреть вопрос о положении в Анголе. 27 мая СССР направил в Совет Безопасности заявление, в котором указывалось, что долг всех государств — заставить Португалию прекратить грабительскую колониальную войну в Анголе, и предлагалось направить в Анголу комиссию с участием африканских стран для изучения положения на месте. Только представители Франции и Великобритании, а также в осторожной форме США высказались в защиту Португалии. Они не допустили принятия предложения СССР «осудить колониальную войну против народа Анголы». Однако колонизаторы не смогли не допустить принятия Советом резолюции, внесенной Либерией, ОАР и Цейлоном, в которой Совет подтверждал резолюцию Генеральной Ассамблеи от 20 апреля 1961 г. и призывал правительство Португалии прекратить репрессии в Анголе. Великобритания и Франция воздержались при голосовании этой резолюции.

На заседаниях Совета Безопасности 2, 5 и 7 июля 1961 г. обсуждался вопрос о Кувейте. Этот вопрос был включен в повестку дня по предложению правительства Ирака, которое считает Кувейт частью территории Ирака и которое заявило, что посылка английских войск в Кувейт создает угрозу независимости и безопасности Ирака, а также по просьбе Кувейта, поддержанной Англией, в заявлении которого говорилось об угрозе со стороны Ирака территориальной независимости Кувейта.

При обсуждении в Совете Безопасности существа вопроса представитель Ирака предложил, чтобы Совет Безопасности обязал английское правительство вывести войска из Кувейта и предоставить возможность народу этой страны самому решить свою судьбу. Представитель СССР подчеркнул, что посылка английских войск в Кувейт создает угрозу миру и потребовал обязать правительство Англии вывести эти войска из Кувейта, после чего можно было бы рассмотреть другие вопросы, относящиеся к Кувейту. На выводе английских войск из Кувейта настаивал также представитель ОАР. Представитель Англии внес проект резолюции, в котором ничего не говорилось о наличии английских войск в Кувейте и принятие которого означало бы молчаливое согласие Совета Безопасности на ввод этих войск в Кувейт. Поэтому СССР голосовал против предложения Англии и оно было отклонено. Вследствие позиции западных держав было отклонено предложение ОАР, в котором правительство Англии призывалось вывести свои войска из Кувейта и указывалось, что вопрос о Кувейте должен быть решен мирными сред-

ствами. Никакого решения по вопросу о Кувейте Совет Безопасности не принял.

20 июля правительство Туниса обратилось в Совет Безопасности с жалобой на агрессивные действия Франции, подвергшей жестокой бомбардировке г. Бизерту. Вопрос обсуждался в Совете 21 и 22 июля.

Представители ОАР и Либерии внесли проект резолюции, в котором содержалось требование немедленно прекратить огонь и вывести французские войска из района Бизерты, а также призыв к правительствам Франции и Туниса начать немедленные переговоры о скорейшем выводе французских войск из Туниса вообще.

США и Англия внесли свой проект резолюции, в котором ничего не говорилось об агрессии Франции и лишь содержался призыв к Франции и Тунису вступить в переговоры в целях мирного урегулирования «разногласий». 22 июля Совет Безопасности единогласно одобрил предложение Либерии потребовать немедленного прекращения огня и возвращения всех вооруженных сил к их первоначальному местонахождению (Франция в голосовании не участвовала). Проект резолюции, внесенный ОАР и Либерией, не был принят, так как за него голосовали лишь Либерия, ОАР, СССР и Цейлон. Остальные члены Совета воздержались. За предложение США и Англии, кроме них, голосовали лишь Турция, Чили, Эквадор и чанкайшист, остальные 5 членов Совета, включая СССР, воздержались, и оно, как не получившее необходимых 7 голосов, было отклонено.

Поскольку Франция не выполнила решения Совета Безопасности об отводе ее войск на исходные позиции, Совет Безопасности по предложению Туниса и 39 африканских стран и ФНРЮ вновь обсуждал этот вопрос 28 и 29 июля.

Однако вследствие позиции западных держав, а также Турции, Эквадора, Чили и чанкайшиста Совет Безопасности не принял никаких решений по тунисскому вопросу.

26 сентября по предложению Цейлона Совет Безопасности единогласно решил рекомендовать Генеральной Ассамблее принять Сьерра-Леоне в члены ООН. 26 октября по предложению СССР 9 голосами при одном воздержавшемся (США) Совет Безопасности рекомендовал Генеральной Ассамблее принять в члены ООН МНР (чанкайшист в голосовании не участвовал). В тот же день по предложению Франции 9 голосами при одном против (ОАР) и одном воздержавшемся (СССР) Совет Безопасности рекомендовал принять Мавританию в члены ООН. В соответствии с этими рекомендациями Генеральная Ассамблея приняла 27 сентября резолюцию о приеме Сьерра-Леоне в члены ООН и 27 октября — о приеме МНР и Мавритании.

В ноябре Куба обратилась в Совет Безопасности с просьбой обсудить положение, создавшееся в связи с открытым вмешательством США во внутренние дела Доминиканской Республики с целью поддержать своего ставленника Балагера. Вопрос обсуждался в Совете Безопасности 22, 24 и 28 ноября. Представитель США откровенно заявил, что флот США послан к берегам Доминиканской Республики, чтобы принудить доминиканский народ осуществлять изменения в своей стране желательным для США образом. Никаких проектов резолюций на рассмотрение Совета Безопасности по этому вопросу не вносилось.

18 декабря Португалия обратилась в Совет Безопасности с жалобой на «индийскую агрессию против португальского государства» и требованием, чтобы Совет приказал Индии немедленно отвести ее войска из Гоа, Дамана и Диу (введены 18 декабря). Представитель СССР возражал против рассмотрения португальской жалобы, поскольку Индия не совершила агрес-

сии, а приняла меры по освобождению своей исконной территории от иностранных колонизаторов. Однако по настоянию западных держав Совет Безопасности решил в тот же день обсудить жалобу Португалии. В ходе обсуждения США, Великобритания, Франция и Турция внесли проект резолюции, в котором содержалось требование к Индии отвести ее войска с названных территорий. Представители Цейлона, Либерии и ОАР внесли предложение отклонить жалобу Португалии и призвать ее прекратить военные действия. За проект резолюции государств НАТО было подано 7 голосов, против — 4, включая СССР. Поскольку СССР — постоянный член Совета Безопасности — голосовал против, проект был отклонен. Предложение Цейлона, Либерии и ОАР, поддержанное СССР, также не было принято, поскольку западные державы голосовали против него.

М. Шендяпин.

Экономический и социальный совет (ЭКОСОС). Составляет из 18 членов, одна треть которых ежегодно переизбирается Генеральной Ассамблеей на срок 3 года. 1 января 1962 г. членами ЭКОСОС являлись: Австралия, Индия, Колумбия, Сенегал, США, ФНРЮ (все до конца 1964 г.); Иордания, Италия, Сальвадор, Уругвай, Франция, Эфиопия (до конца 1963 г.); Бразилия, Великобритания, Дания, ПНР, СССР и Япония (до конца 1962 г.). В 1962 г. в рамках ЭКОСОС работают семь функциональных комиссий. Под руководством ЭКОСОС работают четыре региональные экономические комиссии: для Европы (ЭКЕ), Азии и Дальнего Востока (ЭКАДВ), Африки (ЭКА) и Латинской Америки (ЭКЛА).

В 1961 г. Совет провел две очередные сессии: 31-ю (Нью-Йорк, 19—28 апреля 1961 г.) и 32-ю (Женева, 4 июля — 4 августа 1961 г., с продолжением в Нью-Йорке 21—22 декабря 1961 г.). Основными вопросами, обсуждавшимися на 31-й сессии ЭКОСОС, были Декларация о международном экономическом сотрудничестве (проект ее был предложен Советским Союзом), экономическое развитие слаборазвитых стран, транспорт и связь. Согласно принятому Советом решению проект Декларации о международном экономическом сотрудничестве, вместе с отзывами от правительств стран — членов ООН, будет вновь рассмотрен на 33-й сессии ЭКОСОС. Были приняты также резолюции и решения о развитии международных поездок и международного туризма, о международном сотрудничестве в области картографии, о совещаниях Совета на министерском уровне, о т. н. свободе информации, о проведении в 1964—1965 гг. всемирной конференции по вопросам народонаселения и др. 32-я сессия Совета рассмотрела: мировые экономические тенденции, мировое социальное положение, финансирование экономического развития слаборазвитых стран, доклады региональных экономических комиссий, специализированных учреждений и функциональных комиссий, международные товарные проблемы, доклад Комиссии по вопросу о неотъемлемом суверенитете слаборазвитых стран над их природными богатствами и ресурсами, программы технического сотрудничества, вопросы науки и техники и др. Делегацией СССР было внесено предложение о мерах по скорейшей ликвидации экономических последствий колониализма и ускорению экономического развития слаборазвитых стран, а также распространен меморандум по этому вопросу. По инициативе советской делегации были единогласно приняты резолюции о безработице, частичной безработице и занятости, а также резолюция о пропорциональном и согласованном экономическом и социальном развитии. По предложению НРБ (была членом ЭКОСОС до конца 1961 г.) Совет единогласно принял резолюцию, которая призывает правительства стран — членов ООН ока-

зать помощь делу добровольного развития сельскохозяйственных кооперативов. Делегации США, вопреки противодействию других стран, удалось провести на сессии предложение об использовании аппарата ООН для сбыта своих «продовольственных излишков» нуждающимся слаборазвитым странам, а также предложение об использовании т. н. добровольцев («корпуса мира») для осуществления программ помощи, которую оказывает ООН «в целях содействия экономическому и социальному развитию менее развитых стран». Были приняты также резолюции и решения о децентрализации деятельности и операций ООН в экономической и социальной области и укреплении региональных экономических комиссий, об осуждении расовых предрассудков, национальной и религиозной нетерпимости, о коммунальном развитии, об улучшении работы в области технической помощи ООН, об усилении работы ООН в социальной области, о расширении научно-технического сотрудничества и созыве (в Женеве в 1963 г.) Международной конференции по применению достижений науки и техники в интересах слаборазвитых стран, о мировой торговле сельскохозяйственными продуктами и о расширении членского состава функциональных комиссий и комитетов ЭКОСОС.

Л. Лобанов.

Экономическая комиссия ООН для Латинской Америки (ЭКЛА) создана в 1948 г. по решению 6-й сессии ЭКОСОС. Постоянными членами ЭКЛА являются все 20 латиноамериканских стран, а также США, Великобритания, Франция и Нидерланды. Членами-сотрудниками с правом совещательного голоса являются: Вест-Индская Федерация, Брит. Гвиана и Брит. Гондурас. ЭКЛА занимается изучением проблем экономического развития стран Латинской Америки и на основе этого вырабатывает рекомендации и дает консультации правительствам стран — членов ЭКЛА по любым входящим в ее компетенцию вопросам. Работой ЭКЛА руководит Секретариат ЭКЛА, возглавляемый исполнительным секретарем (с 1950 г. — аргентинский экономист Р. Пребиш); постоянное местопребывание Секретариата ЭКЛА — Сантьяго (Чили). Высшим органом ЭКЛА является пленарная сессия, созываемая раз в 2 года. В период между пленарными сессиями собирается Комитет полного состава ЭКЛА, в работе которого участвуют представители всех государств — членов ЭКЛА. Постоянные вспомогательные органы — Комитет по торговле, входящий в систему ЭКЛА (создан в 1955 г.), и Комитет по экономическому сотрудничеству стран Центр. Америки, не входящий в систему ЭКЛА и являющийся координирующим и консультативным органом (создан в 1951 г.).

4—15 мая 1961 г. в Сантьяго (Чили) состоялась 9-я пленарная сессия ЭКЛА. В работе сессии приняли участие государства — члены Комиссии, а также наблюдатели от ряда стран, в т. ч. СССР, и от различных международных организаций. Было принято 35 резолюций, относящихся к различным экономическим и социальным аспектам развития стран Лат. Америки. Сессия приняла в ЭКЛА в качестве члена-сотрудника Брит. Гондурас.

М. В.

Экономическая комиссия ООН для Африки (ЭКА) создана в 1958 г. по решению 25-й сессии ЭКОСОС. ЭКА занимается изучением проблем экономического и социального развития стран и территорий Африки и прилегающих островов, вырабатывает рекомендации и дает консультации правительствам стран — членов Комиссии по входящим в ее компетенцию вопросам.

Членами Комиссии с правом решающего голоса являются все 29 независимых африканских стран и 5 европейских колониальных держав, имеющих территориаль-

ные владения в Африке, — Великобритания, Бельгия, Испания, Португалия и Франция. (В связи с получением независимости и принятием в 1961 г. в члены ООН Сьерра-Леоне, Танганьики и Мавритании эти страны фактически стали членами ЭКА с правом решающего голоса, хотя формальное присоединение состоялось на IV сессии ЭКА в 1962 г.). Членами Комиссии с правом совещательного голоса являются 6 колоний и зависимых территорий: Базаутоленд, Бечуаналенд и Свазиленд; Гамбия, Кения и Занзибар, Руанда-Урунди, Уганда, Федерация Родезии и Ньясаленда.

Высший орган ЭКА — Пленарная сессия (обычно собирается один раз в год). Первая сессия ЭКА состоялась в Аддис-Абебе 29 декабря 1958 г. — 6 января 1959 г., вторая сессия — 26 января — 6 февраля 1960 г. в Танжере (Марокко). ЭКА имеет два постоянных Комитета — по социальному благосостоянию и общинному развитию и по торговле, а также ряд конференций (африканских статистиков, по вопросам транспорта, образованию и др.), созываемых периодически. Постоянно действующий орган ЭКА — Секретариат (штаб-квартира — г. Аддис-Абеба). Исполнительный секретарь ЭКА — Мекки Аббас (Судан).

3-я сессия ЭКА состоялась 6—18 февраля 1961 г. в Аддис-Абебе. В ее работе, как и на предыдущих сессиях, принимали участие, помимо членов ЭКА, наблюдатели 20 стран — членов ООН, в том числе от СССР. Сессия рассмотрела экономическое положение стран Африки, включая социальные аспекты, вопросы международной помощи, а также влияние европейских экономических группировок на экономику африканских стран и др.

Большое значение для дискуссии по экономическому положению и тенденциям экономического развития стран Африки имело приветственное послание Н. С. Хрущева участникам сессии, в котором была поставлена задача преодоления экономической отсталости в странах Африки на протяжении жизни одного поколения в условиях мира, ликвидации колониализма, всеобщего и полного разоружения.

В выступлениях африканских делегатов подчеркивалось значение индустриализации и экономической независимости в завоевании их странами полной политической независимости. Отмечалось, что западные экономические группировки мешают налаживанию межафриканского сотрудничества и являются инструментом сохранения экономического господства метрополий в Африке. В свою очередь, западные державы проводили линию на укрепление существующих экономических связей со странами Африки и сохранение этих стран в качестве своего аграрно-сырьевого придатка и рынка сбыта промышленных товаров. В ходе дискуссии выявились глубокие экономические и политические противоречия между африканскими странами и колониальными государствами по всем основным экономическим и социальным вопросам, причем последние показали, что они стремятся отвлечь Комиссию от решения основных проблем экономического развития стран Африки. Предложение ряда африканских стран об исключении западных держав из числа членов Комиссии с правом решающего голоса под давлением колониальных держав было отклонено большинством всего в несколько голосов. Сессия ЭКА приняла ряд важных резолюций, направленных на содействие странам Африки в решении основных проблем экономического развития, в частности о международных мероприятиях по стабилизации товарных запасов и цен, пагубном влиянии европейских экономических группировок на африканскую экономику и др. А.И.

Экономическая комиссия ООН для Азии и Дальнего Востока (ЭКАДВ) создана в 1947 г. На 1 января 1962 г. в Комиссии право

решающего голоса имели: Австралия, Афганистан, Бирма, Великобритания, Южный Вьетнам, Индия, Индонезия, Иран, Камбоджа, Китай, Южная Корея, Лаос, МНР (принята в члены ЭКАДВ на 32-й сессии Экономического и Социального Совета 21 декабря 1961 г.), Малайская Федерация, Непал, Нидерланды, Новая Зеландия, Пакистан, СССР, США, Таиланд, Филиппины, Франция, Цейлон, Япония; правом совещательного голоса обладали Гонконг, Сингапур, Бруней, Сев. Борнео и Саравак. Место КНР, несмотря на неоднократные требования СССР, Афганистана, Бирмы, Индии, Индонезии и др. стран — членов ЭКАДВ, до сих пор незаконно занимают чанкайшисты. США и другие страны Запада — члены Комиссии продолжают препятствовать допуску в ЭКАДВ представителей КНР и ДРВ.

Членство в Комиссии является постоянным. Высший орган ЭКАДВ — Пленарная сессия (обычно собирается один раз в год). Постоянно действующий орган — Секретариат (штаб-квартира — г. Банкок, Таиланд). С 1959 г. Исполнительный секретарь — У Ньон (Бирма). ЭКАДВ имеет три ежегодно созываемых постоянных Комитета (по промышленности и естественным ресурсам, по торговле, по внутреннему транспорту и связи), а также ряд конференций (по общинному развитию, азиатских плановиков, статистиков, развитию водных ресурсов), созываемых регулярно один раз в 2—3 года.

17-я сессия ЭКАДВ состоялась 8—21 марта 1961 г. в Дели. Центральной темой общей дискуссии было обсуждение экономического положения в Азии. Советская делегация при поддержке ряда делегаций выступила с предложениями о проведении симпозиума «Разоружение и перспективы ускорения экономического и социального развития стран Азии и Дальнего Востока», разработке декларации о международном экономическом сотрудничестве, о содействии странам Азии в создании и развитии национальной нефтяной промышленности и подготовке квалифицированных технических кадров. Эти предложения отражены в докладе Комиссии Экономическому и Социальному Совету ООН.

В связи с обсуждением докладов Комитетов ЭКАДВ были приняты Комиссией три резолюции: о создании трансазиатской шоссейной дороги от Куала-Лумпура до Стамбула (возможно с включением Индонезии), путем соединения магистральных шоссейных дорог соответствующих стран; о развитии сельскохозяйственной кооперации (о развитии сельских общинных проектов); о более широком представительстве и увеличении роли азиатских стран в ЭКАДВ.

Заметным событием в деятельности ЭКАДВ за 1961 г. явилась Конференция азиатских плановиков, состоявшаяся 26 сентября — 3 октября 1961 г. в Дели. Конференция подчеркнула растущее значение планирования в странах Азии и уделила большое внимание обсуждению вопросов экономической политики, в частности проблемам индустриализации, развитию государственного сектора хозяйства и т. д. Значительный интерес был проявлен к опыту индустриализации и планового экономического развития в СССР. Конференция приняла ряд важных рекомендаций и, в частности, о создании Азиатского института экономического развития, об образовании группы экспертов по экономическому развитию и планированию для оказания помощи странам Азии. А.И.

Экономическая комиссия ООН для Европы (ЭКЕ) учреждена в 1947 г. Членами Комиссии 1 января 1962 г. были Австрия, ИРА, Бельгия, НРБ, БССР, Великобритания, ВНР, Греция, Дания, Ирландия, Испания, Италия, Люксембург, Нидерланды, Норвегия, ПНР, Португалия, РНР, СССР, Турция, УССР, Финляндия, Франция, ФРГ, ЧССР,

Швеция, ФНРЮ и США. Швейцария принимает участие в работе ЭКЕ с правом совещательного голоса.

ЭКЕ призвана осуществлять согласованные мероприятия, направленные на развитие экономики стран Европы, организацию экономического сотрудничества между ними, а также с другими странами и районами мира, обследовать и изучать проблемы экономического, технологического и производственного характера и т. п.

На 16-й сессии ЭКЕ (Женева, 11—29 апреля 1961 г.) было принято 13 резолюций, в т. ч. об участии ЭКЕ в изучении экономических и социальных последствий разоружения (принята по предложению советской делегации), о развитии сотрудничества со слаборазвитыми странами, о повышении роли Комиссии в деле рационального использования водных ресурсов, о децентрализации деятельности ООН в экономической и социальной областях и укреплении роли региональных экономических комиссий в области технической помощи, о производительности труда и др. Комиссия поручила Комитету по развитию торговли уделить особое внимание в своей работе подготовке рекомендаций по устранению экономических, административных и торгово-политических препятствий развитию торговли между странами — членами ЭКЕ. Делегации СССР, УССР и БССР вместе с делегациями других европейских социалистических стран являются инициаторами или соавторами большинства принятых Комиссией резолюций.

Л. Лобанов.

Совет по опеке. На 1 января 1962 г. состоял из 10 членов, в т. ч. 5 государств, управляющих подопечными территориями (Австралия, Великобритания, Бельгия, Новая Зеландия, США), 3 государств — постоянных членов Совета Безопасности, не управляющих подопечными территориями (Китай, СССР, Франция), и 2 государств, избранных Генеральной Ассамблеей на 3 года (Боливия, Индия). На 1 января 1962 г. под опекой оставались: Руанда-Урунди — под управлением Бельгии, Новая Гвинея — под управлением Австралии, Каролинские, Марианские и Маршалловы о-ва — под управлением США и о-в Науру — под совместным управлением Австралии, Великобритании и Новой Зеландии.

На специальной сессии (10 апреля 1961 г.) Совет рассмотрел доклад Комиссии ООН по наблюдению за плебисцитом в британском Камеруне (проведен в ноябре 1959 г.) и решил передать этот доклад без каких-либо рекомендаций на обсуждение второй части 15-й сессии Генеральной Ассамблеи, которая приняла 21 апреля 1961 г. резолюцию о прекращении опеки над британским Камеруном и о включении в соответствии с результатами плебисцита сев. части этой территории в состав Федерации Нигерии и юж. части в состав Республики Камерун.

На очередной 27-й сессии (1 июня — 19 июля) Совет рассмотрел вопрос о Танганьике и принял к сведению сообщение Великобритании, что в соответствии с соглашением правительств Великобритании и Танганьики и решением 2-й части 15-й сессии Генеральной Ассамблеи Танганьика должна стать с 9 декабря 1961 г. независимым государством. Без обсуждения Совет передал на рассмотрение 16-й сессии Ассамблеи доклад Комиссара ООН об итогах плебисцита на подопечной территории Западное Самоа (проведен в мае 1961 г.). Генеральная Ассамблея одобрила результаты плебисцита и постановила прекратить опеку над Западным Самоа с 1 января 1962 г.

М. III.

Комиссия ООН по разоружению. Создана по решению Генеральной Ассамблеи от 11 января 1952 г. Подчинена Совету Безопасности. До ноября 1957 г.

состояла из представителей государств — членов Совета Безопасности и Канады. Затем Ассамблея увеличила число членов этой Комиссии до 25, а 4 ноября 1958 г. решила, что в состав Комиссии по разоружению должны входить все государства — члены ООН. Подобный состав Комиссии лишил ее рабочего характера и обрек на бездействие. В 1961 г. Комиссия по разоружению не собиралась.

Специализированные учреждения ООН

Организация объединенных наций по вопросам просвещения, науки и культуры (United Nations Educational Scientific and Cultural Organization, ЮНЕСКО). Межправительственная организация, специализированное учреждение ООН. Существует с 1946 г. Ст. 150 международных неправительственных организаций имеют консультативный статус при ЮНЕСКО, 400 таких организаций поддерживают с ней рабочие контакты. Согласно уставу, ЮНЕСКО призвана содействовать укреплению мира и безопасности, способствовать сотрудничеству народов путем распространения просвещения, науки, культуры, в интересах обеспечения уважения к справедливости, законности, правам человека и основным свободам, провозглашенным в Уставе ООН, для всех народов, без различия расы, пола, языка или религий. На 1 января 1962 г. членами ЮНЕСКО являлись 102 государства, членами-сотрудниками — 6 стран и территорий. В 1961 г. в ЮНЕСКО вступили Республика Чад, Республика Кипр и Ирландская Республика. С 25 октября вновь стала самостоятельным членом ЮНЕСКО Сирийская Арабская Республика. СССР, УССР и БССР — члены ЮНЕСКО с 1954 г. Руководящие органы ЮНЕСКО — Генеральная конференция, Исполнительный совет и Секретариат (находятся в Париже).

С ноября 1958 г. по ноябрь 1961 г. Генеральным директором ЮНЕСКО был В. Веронезе (Италия), с ноября 1961 г. и. о. Генерального директора назначен Рене Майо (Франция).

59-я сессия Исполнительного совета ЮНЕСКО (Париж, 25 мая — 15 июня 1961 г.) рассмотрела проект создания в Бейруте центра подготовки кадров для высшей школы в арабских странах, роль образования в социальном и экономическом развитии и т. д. Повестка дня 60-й сессии Исполнительного совета (Париж, 25 октября — 29 ноября) включала доклад об оценке результатов программы ЮНЕСКО и в особенности ее вклада в международное взаимопонимание и мирное сотрудничество, доклад о ходе осуществления чрезвычайной программы финансовой помощи странам Африки, предложения по осуществлению рекомендаций Конференции африканских государств в Аддис-Абебе о развитии образования в Африке, меры, принятые государствами — членами ЮНЕСКО, по использованию средств информации в целях укрепления мира и противодействия пропаганде агрессии и войны, вражды и ненависти между народами и др. вопросы.

Советские представители на 59-й и 60-й сессиях Исполнительного совета поставили вопросы о ходе выполнения Секретариатом принятых XI сессией Генеральной конференции ЮНЕСКО важных резолюций (о содействии ЮНЕСКО ликвидации колониализма, об участии ЮНЕСКО в мероприятиях ООН, направленных на достижение всеобщего и полного разоружения, о соблюдении принципа справедливого географического представительства в аппарате ЮНЕСКО, о привлечении к участию в изданиях ЮНЕСКО авторов из стран с различными социальными системами). На этих сессиях Совета были также выдвинуты советские предложения о замене единоличного Генерального директора коллективным Исполнительным бюро из трех человек, представляющих основные политические группировки государств,

о соблюдении принципа универсальности ЮНЕСКО и т. д.

В 1961 г. ЮНЕСКО было организовано и проведено свыше 100 различных международных мероприятий. Среди них — совещание экспертов по развитию средств информации в Латинской Америке (Сантьяго, 1—14 января), международная конференция по развитию образования в Африке (Аддис-Абеба, 15—25 мая), первая сессия Межправительственной океанографической комиссии (Париж, 19—27 октября), совещание экспертов по вопросам создания и развития национальных информационных агентств в странах Азии и Дальнего Востока (Бангкок, 19—23 декабря) и т. д.

В 1961 г. ЮНЕСКО продолжала выпускать 25 периодических и продолжающихся изданий, а также различные монографии, обзоры, справочники. В частности, был издан очередной выпуск статистического справочника «Основные цифры и факты» (международная статистика по просвещению, науке, культуре и информации), 12-й том «Международного указателя переводов», содержащий сведения, которые показывают, что самым широкопереводимым автором в мире является Н. С. Хрущев.

По состоянию на 1 января 1962 г. в Секретариате ЮНЕСКО работали 24 гражданина СССР и 33 советских эксперта работали по линии ЮНЕСКО в странах Азии и Африки. В 1961 г. советские деятели просвещения, науки и культуры приняли участие в 35 международных конференциях и совещаниях ЮНЕСКО. В истекшем году было подготовлено и направлено для опубликования в изданиях ЮНЕСКО свыше 100 статей и информационно-справочных материалов, в т. ч. ряд монографических работ («Общественные науки в СССР», «Социальные последствия технического прогресса в СССР», «Расовый вопрос в свете исторического материализма»). В 1961 г. ЮНЕСКО выпустила книгу советских авторов «Равноправие рас и наций в СССР», брошюру «Высшее образование в СССР» и т. д. В истекшем году по контрактам с ЮНЕСКО продолжали выпускаться в СССР русские издания журналов «Курьер ЮНЕСКО» и «Бюллетень ЮНЕСКО для библиотек». В 1961 г. советские ученые принимали активное участие в исследованиях мирового океана, проводимых созданной при ЮНЕСКО в конце 1960 г. Межправительственной океанографической комиссией (МОК), в сейсмологических исследованиях стран Юго-Восточной Азии, Южной Америки и Средиземноморья, в работах ЮНЕСКО по изучению засушливых зон Азии и Африки, в составлении почвенной карты мира.

В 1961 г. ЮНЕСКО приняла участие в следующих международных мероприятиях, проведенных на территории СССР: Международном профсоюзном семинаре «Доступ трудящихся к культуре и образованию», Всемирном форуме молодежи, Пятом международном биохимическом конгрессе, Втором Московском международном кинофестивале, Пятом Всемирном конгрессе профсоюзов.

В 1961 г. Совет Министров СССР принял решения о выделении на 1962—1963 гг. 235 тыс. рублей в Чрезвычайный фонд ЮНЕСКО для помощи странам Африки в области просвещения, о предоставлении странам Африки в 1962—63 гг. 50 трехгодичных стипендий и о предоставлении в 1962 г. странам Латинской Америки 15 шестигодичных стипендий для подготовки преподавателей для этих стран в советских вузах, о проведении в СССР (за счет ЮНЕСКО) в 1962 г. четырехмесячных курсов для 12 гидрогеологов и почвоведов из стран Южной Азии и Среднего Востока.

Всеми вопросами организации участия советских ведомств и учреждений в деятельности ЮНЕСКО занимается Комиссия СССР по делам ЮНЕСКО, созданная в декабре 1955 г. В Комиссию входят представители заинтересованных в работе ЮНЕСКО ведомств и общественных организаций, а также видные деятели советской науки, культуры и просвещения. Председатель комиссии — Г. А. Жуков, ответственный секретарь — Ю. В. Бабуров.

В Париже при штаб-квартире ЮНЕСКО имеется Постоянное представительство СССР. С октября 1961 г. Постоянный представитель СССР при ЮНЕСКО — А. П. Павлов.

Г. Можжев.

Международная организация труда (МОТ) — специализированное учреждение ООН (с 1946 г.). Создана в 1919 г. На 1 января 1962 г. в МОТ входило 101 государство, в т. ч. СССР, УССР, БССР (с 1954 г.). МОТ призвана, согласно уставу, содействовать в международном масштабе незамедлительному улучшению условий труда и жизни трудящихся. Построена по принципу трехстороннего представительства: правительств, профсоюзов и предпринимателей. Верховный

орган МОТ — Генеральная Конференция, которая принимает конвенции и рекомендации по различным вопросам труда и определяет в целом направление работы организации; Конференция собирается, как правило, один раз в год, в сессиях участвуют по 2 делегата от правительства, 1 делегату от профсоюзов и 1 делегату от предпринимателей каждой страны-члена. Исполнительный орган — Административный Совет; собирается, как правило, три раза в год. Функции постоянного секретариата исполняет Международное Бюро Труда (МБТ), возглавляемое Генеральным директором. Центральные учреждения МОТ находятся в Женеве. В крупнейших столицах мира МОТ имеет свои филиалы (представительства).

В 1961 г. состоялась 45-я сессия Генеральной Конференции МОТ (Женева, 7—25 июня), в которой приняли участие делегации 94 стран, в т. ч. впервые делегация Кубы. Большое влияние на ход работы Конференции оказало участие в ней 26 молодых африканских государств. СССР выступил на сессии с предложениями о том, чтобы МОТ оказала содействие ликвидации последствий колониализма в области условий труда и уровня жизни трудящихся, а также борьбе с безработицей и улучшению положения безработных; УССР и ПНР предложили обеспечить во всех органах МОТ строгое осуществление принципа справедливого географического представительства различных стран и районов. По всем этим вопросам на конференции имела место широкая и острая дискуссия. Конференция приняла резолюции: об одобрении кампании по борьбе с голодом; о деятельности МОТ в области проблем трудящихся пожилого возраста и др. По инициативе представителей профсоюзов ЧССР и ВНР была принята резолюция о разработке новой конвенции об оплачиваемых отпусках. Конференцией была единогласно принята рекомендация о жилищном строительстве для трудящихся, а также резолюция об оказании помощи по линии МОТ в деле строительства жилищ для трудящихся в слаборазвитых странах. Были приняты в качестве основы для обсуждения в 1962 г. проект рекомендации о профессиональном обучении, а также проекты конвенции и рекомендации по вопросу о равноправии граждан страны и иностранцев в области социального обеспечения. Из-за противодействия делегатов предпринимателей от капиталистических стран и соглашательской политики западных реформистских профсоюзов Конференция не смогла принять рекомендации о сокращении продолжительности рабочего времени (до 40 часов в неделю).

Л. Лобанов.

Продовольственная и сельскохозяйственная организация ООН (Food and Agricultural Organization of the United Nations, ФАО) — специализированное учреждение, занимающееся вопросами сельского хозяйства, лесоводства и рыбного промысла, питания, торговли продовольственными и сельскохозяйственными товарами и т. п. Создана в 1945 г. Согласно уставу, ФАО призвана способствовать расширению почвенных, водных и лесных ресурсов, улучшению условий жизни сельского населения, установлению стабильности международных рынков продовольствия, всеобщему обмену новыми типами растений и культур, распространению в мире передовой сельскохозяйственной техники и т. д. Структура ФАО: верховный орган — Конференция, созываемая раз в два года и определяющая политику, программу работы и бюджет организации и ее вспомогательных органов; Конференция избирает Совет ФАО, состоящий из представителей 25 стран — членов ФАО; текущую работу осуществляет секретариат ФАО, возглавляемый Генеральным директором — его должность занимает Б. Р. Сен (Индия). Место пребывания руководящих органов ФАО — г. Рим. На 1 января

1962 г. членами ФАО являлись 104 государства, т. н. сочленами (с правом совещ. голоса) — 4 (Мавритания, Брит. Гвиана, Танганьика, Ямайка). СССР в ФАО не состоит.

В ноябре 1961 г. в Риме проходила очередная XI конференция ФАО, в работе которой приняла участие 101 делегация от стран — членов и сочленов ФАО, включая принятые на данной сессии государства. На конференции обсуждались положение и перспективы мирового сельского хозяйства, развитие кампании «Освобождение от голода», использование т. н. сельскохозяйственных продовольственных «излишков» для оказания помощи нуждающимся странам. Была принята резолюция, призывающая страны — члены ФАО обсудить вопрос о принятии ими ряда т. н. принципиальных положений в области сельского хозяйства с целью стабилизировать цены на сельскохозяйственные товары. Был одобрен проект создания мирового продовольственного банка. В члены ФАО приняты 16 государств (Румыния, Мали, Нигер и др.), в «сочлены» — 4.

Л. Лобанов.

Всемирная организация здравоохранения (ВОЗ) — межправительственная организация, специализированное учреждение ООН. Учреждена в 1946 г. Членами ВОЗ состоят 106 государств (в т. ч. СССР, УССР, БССР, европейские социалистические страны), 2 страны (Танганьика и Руанда-Урунди) были приняты в члены-сотрудники. Верховный орган ВОЗ — Всемирная Ассамблея Здравоохранения; созывается ежегодно. Исполнительный орган — Исполнительный комитет в составе 24 человек, назначаемых правительствами стран-членов; созывается не реже двух раз в год. Имеется Секретариат, возглавляемый Генеральным директором (в наст. время — Марколину Гомис Кандан, Бразилия). Штаб-квартира ВОЗ — г. Женева.

30 января — 24 февраля 1961 г. в Дели состоялись 27-я сессия Исполкома ВОЗ и XIV Всемирная Ассамблея Здравоохранения. По инициативе СССР ассамблея одобрила резолюции: «Декларация о предоставлении независимости колониальным странам и народам и задачи ВОЗ», «Проблемы здравоохранения, связанные с радиацией, включая защиту человечества от опасности ионизирующей радиации»; в последней резолюции говорится о необходимости запрещения ядерных испытаний. По предложению Чехословакии была принята резолюция об универсальности ВОЗ, было принято также решение об использовании русского языка в качестве рабочего языка в Европейской региональной организации ВОЗ. К участникам Ассамблеи обратился со специальным посланием председатель Совета Министров СССР Н. С. Хрущев. В члены ВОЗ приняты 13 африканских государств, недавно добившихся независимости, и Кипр, в члены-сотрудники — Танганьика и Руанда-Урунди. 29 мая — 1 июня в Женеве проходила 28-я сессия Исполкома, а 12—15 сентября в г. Люксембурге — XI сессия Европейского регионального комитета ВОЗ. На обеих сессиях обсуждались вопросы текущей работы.

5—15 сентября в Ташкенте проведена с участием представителей ВОЗ Международная конференция по некоторым заразным заболеваниям жаркого климата, на которую были приглашены 140 специалистов из 77 стран.

Ф. Кукареко.

Всемирный почтовый союз (ВПС). Учрежден в 1874 г. С 1947 г. — специализированная межправительственная организация ООН. Целью ВПС является обеспечение и совершенствование различных видов международной почтовой связи. Членами ВПС состоят 113 государств, в т. ч. СССР, УССР, БССР, европейские социалистические страны. Высший орган ВПС — Все-

мирный почтовый конгресс; созывается через 5 лет. Для поддержания контакта с государствами-членами, с ООН и ее специализированными учреждениями служит Исполнительная и по связи Комиссия (в составе 20 членов, в т. ч. ПНР). Орган связи, информации и консультации для почтовых администраций — Международное бюро ВПС. Местопребывание ВПС — г. Берн (Швейцария).

Ф. Кукареко.

Международный союз электросвязи (МСЭ). Учрежден в 1932 г. С 1947 г. — специализированная организация ООН. Цель МСЭ, согласно Конвенции по электросвязи и дополняющим ее Регламентам — Телеграфному, Телефонному и Радиосвязи, состоит в том, чтобы облегчить и расширить международное сотрудничество в использовании всех видов электросвязи, содействовать техническому совершенствованию и эффективному применению средств электросвязи, а также снижению тарифов. В задачи МСЭ входит регистрация радиоволн, используемых радиостанциями стран мира. Членами МСЭ состоят 110 государств (в т. ч. СССР, УССР, БССР, европейские социалистические страны), членами-сотрудниками — 6 территорий. Верховный орган МСЭ — Полномочная конференция; созывается каждые 5—6 лет. Руководящий орган МСЭ, в период между Полномочными конференциями — Административный Совет (в составе 25 членов, в т. ч. СССР, ЧССР); созывается один раз в год.

22 апреля — 20 мая 1961 г. в Женеве состоялась XVI сессия Административного Совета МСЭ. Сессия рассмотрела вопросы оказания технической помощи экономически менее развитым странам. Единогласно был принят внесенный СССР проект резолюции об улучшении географического представительства в органах МСЭ. Представитель СССР выступил против проводимой руководством МСЭ дискриминации в отношении ГДР, которая не приглашена участвовать в Европейской конференции по радиовещанию и телевидению.

Ф. Кукареко.

Международная организация гражданской авиации (International Civil Aviation Organization, ИКАО) — межправительственное специализированное учреждение ООН. Учреждена в 1944 г. Начала функционировать с 1947 г. Цель ИКАО — содействовать развитию международной гражданской авиации и международных воздушных сообщений. Советский Союз не входит в ИКАО. Высший орган ИКАО — Генеральная Ассамблея. Главный исполнительный орган — Совет. Штаб-квартира ИКАО — г. Монреаль (Канада).

28 августа — 18 сентября 1961 г. в г. Гвадалахаре (Мексика) состоялась конференция ИКАО по воздушному праву, на которую были приглашены страны — члены ООН и ее специализированных организаций, в т. ч. СССР, УССР и БССР (присутствовали в качестве наблюдателей). На конференции обсуждался проект многосторонней «Конвенции по унификации некоторых правил международных воздушных перевозок, осуществляемых лицом иным, чем договорный перевозчик».

Ф. Кукареко.

Всемирная метеорологическая организация (ВМО) — межправительственная организация, специализированное учреждение ООН. Основана в 1947 г., начала функционировать с 1951 г. Согласно Конвенции, ВМО должна содействовать созданию и поддержанию международной сети метеослужбы, организации быстрого и эффективного обмена метеорологической информацией, стандартизации метеорологических наблюдений, применению метеорологии в авиации, мореплавании, сельском хозяйстве и т. д. Членами ВМО состоят 102 страны

(в т. ч. СССР, УССР, БССР, европейские социалистические страны). В рамках ВМО создано 6 региональных ассоциаций: для Европы, Азии, Северной и Центральной Америки, Южной Америки, Африки, Австралии и Океании. Верховный орган ВМО — Всемирный метеорологический конгресс; созывается один раз в 4 года. Решения Конгресса проводит в жизнь Исполнительный комитет (в его составе СССР), который созывается один раз в год. Местопребыванием ВМО служит г. Женева.

11—31 мая 1961 г. в Женеве состоялась XIII сессия Исполкома ВМО. Обсуждались такие вопросы, как Международный геофизический год, международное геофизическое сотрудничество, изучение атмосферы и атмосферных явлений с помощью искусственных спутников Земли, метеорологические аспекты мирного использования атомной энергии и др. По предложению советской делегации Исполком наметил ряд мероприятий по укреплению метеослужб в новых африканских государствах, а также по подготовке в этих странах национальных кадров.

Ф. Кукарко.

Международный валютный фонд (МВФ) — специализированное учреждение ООН. Создан в 1944 г. Функционировать начал в 1947 г. В 1961 г. в МВФ входило 70 стран. СССР не является членом Фонда. Уставный фонд МВФ на конец 1960/61 финансового года, закончившегося 30 апреля, составлял 14 850 млн. долларов против 14 276 млн. на конец 1959/60 финансового года. Фонд образован из взносов стран-членов. На основании решения 13-й сессии Совета управляющих Фонда в октябре 1959 г. 65 стран увеличили свои взносы. Самые большие взносы имеют (млн. долл.): США — 4125, Англия — 1950, Франция — 787, ФРГ — 787, Индия — 600, Канада — 550, Япония — 500. Структура Фонда: Совет управляющих, Исполнительный директорат, Главный директор. Местонахождение органов управления МВФ — Вашингтон. Главный директор Фонда — П. Якобсон (Швеция).

Официальная цель Фонда — регулирование валютных отношений между странами-членами и содействие развитию международной торговли. Фонд предоставляет странам-членам на определенные сроки, в обмен на их валюту, валюты других стран для урегулирования платежных балансов, причем основную роль в решении этого вопроса фактически играют США, так как на их долю падает 27% общего количества голосов в МВФ (каждая страна-член имеет 250 голосов плюс 1 голос за каждые 100 тыс. долл. квоты). Фонд занимается рассмотрением вопросов, связанных с изменением курсов валют стран-членов.

С начала своей деятельности в 1947 г. до 30 апреля 1961 г. Фонд продал своим членам валюты на сумму 4022 млн. долл., в том числе в 1960/61 финансовом году — 577 млн. долл. (против 165 млн. долл. в 1959/60 финансовом году). В частности, было продано (млн. долл.): Австралии — 175, Югославии — 55, Аргентине — 49, Бразилии — 47, Ирану — 45. Американские доллары составили 36,2 процента общей суммы проданных Фондом валют; западногерманские марки — 23 процента; английские фунты стерлингов — 20 процентов.

18—22 сентября 1961 г. в Вене состоялась очередная ежегодная сессия Советов управляющих МВФ, МБРР, МФК и МАР. На сессии обсуждался план, предусматривающий укрепление МВФ резервными кредитами, которые ему должны предоставить страны с активным платежным балансом, и использование этих средств для предоставления кредитов странам, имеющим дефицит платежного баланса. План поддерживается министерствами финансов США и Англии,

однако он вызвал возражения со стороны ряда стран «общего рынка», особенно Франции и Голландии. Эти разногласия не позволили выработать соглашение о предоставлении резервных кредитов Фонду. Было достигнуто лишь соглашение о желательности «в принципе» таких кредитов (их общая сумма намечена в 5—6 млрд. долл.) и о продолжении переговоров по этому вопросу в Вашингтоне.

А. Сентюлева.

Международный банк реконструкции и развития (МБРР) — специализированное учреждение ООН. Создан в 1944 г. Функционировать начал в 1946 г. Членами Банка в 1961 г. являлись 68 стран. В 1961 г. из МБРР вышли Куба и Доминиканская Республика. Вступили в Банк Португалия и Нигерия. СССР не является членом Банка. Уставный фонд Банка на конец 1960/61 финансового года, закончившегося 30 июня, составлял 20 093 млн. долл. против 19 308 млн. долл. на конец 1959/60 финансового года. Фонд образован из взносов стран-членов. В соответствии с решением 13-й сессии Совета управляющих Банка в октябре 1959 г. ряд стран увеличил свои взносы. Наибольшие взносы имеют (в млн. долл.): США — 6350, Англия — 2600, Франция — 1050, ФРГ — 1050, Индия — 800, Япония — 666. Президент Банка — Ю. Блэк (США). Местонахождение органов управления МБРР — Вашингтон. Банк предоставляет займы странам-членам на определенные цели под гарантию правительств и контролирует их использование. На долю США приходится 31,4 процента общего количества голосов в Банке (каждая страна-член имеет 250 голосов плюс 1 голос за каждые 100 тыс. долл. квоты).

За период своей деятельности с 1946 г. по 1 июля 1961 г. Банк предоставил займы на сумму 5669 млн. долл. (страны-члены фактически получили за это время 4320 млн. долл.). В 1960/61 финансовом году Банк предоставил 27 займов на общую сумму 609,9 млн. долл., из которых 449,9 млн. долл. приходится на долю экономически слаборазвитых стран, в том числе (в млн. долл.): Пакистан — 105, Индия — 90, Аргентина — 48, Мексика — 40, Израиль — 27, Таиланд — 22. Из промышленно развитых стран займы получали (в млн. долл.): Япония — 105, Югославия — 30, Норвегия — 25. Впервые получили кредиты Аргентина (на развитие транспорта) и Британская Гвиана (на развитие сельского хозяйства). Основная часть займа Банка была направлена, как и прежде, на развитие транспорта (50 процентов) и энергетики (20 процентов).

18—22 сентября 1961 г. в Вене состоялась очередная сессия Советов управляющих МБРР, МВФ, МФК и МАР. Представители ряда экономически слаборазвитых стран, как и на предыдущей сессии, выступили с критикой деятельности МБРР. В частности, ставился вопрос о том, что проценты, взимаемые Банком по займам, довольно высоки (в большинстве случаев 6—7%), а сроки погашения займов сравнительно коротки.

А. Сентюлева.

Международная ассоциация развития (МАР). Создана в сентябре 1960 г. в качестве филиала МБРР. Официально начала свою деятельность с ноября 1960 г. В МАР входит 51 страна с общей подпиской на капитал в сумме 905 млн. долларов. Самые большие суммы подписки имеют (млн. долл.): США — 320, Англия — 131, Франция — 52, ФРГ — 52. МАР имеет Совет управляющих и исполнительный директорат. Местонахождение органов управления МАР — Вашингтон. Президент МАР — Ю. Блэк (США), являющийся одновременно Президентом МБРР. Имеется в виду, что МАР будет выдавать долгосрочные кредиты, предоставлять неограниченную отсрочку платежей, разрешать погашение кре-

дита в несвободно конвертируемой валюте. В отдельных случаях МАР будет выдавать беспроцентные займы и, в отличие от МБРР, при предоставлении займов не будет требовать от страны-получателя в обязательном порядке правительственной или другой эквивалентной гарантии. Голоса в МАР, также, как и в МБРР, распределяются пропорционально подписке стран на капитал. США располагают 36% общего количества голосов.

За период с ноября 1960 г. по 30 июня 1961 г. МАР предоставила кредиты (млн. долл.): Индии — 60, Чили — 19, Гондурасу — 9 (всем трем на строительство дорог), Судану — 13 (на развитие сельского хозяйства). Кредиты беспроцентные, долгосрочные — на 50 лет. Погашение займов будет производиться в иностранной валюте и начнется после первых 10 лет. 18—22 сентября 1961 г. в Вене состоялась ежегодная сессия Советов управляющих МВФ, МБРР, МФК и МАР. На сессии был обсужден доклад о деятельности МАР.

А. Сентюлева.

Международная финансовая корпорация (МФК). Создана в 1956 г. в качестве филиала МБРР. В 1961 г. в МФК входило 59 стран. В 1960 61 финансовом году в МФК были приняты Нигерия и Судан; из МФК вышли Куба и Доминиканская Республика. СССР не является членом МФК. Структура МФК: Совет управляющих, Директорат, Президент. Местонахождение органов управления МФК — Вашингтон.

Официальная цель Корпорации — содействовать экономическому развитию слаборазвитых стран путем финансирования частных капиталовложений в эти страны. Капитал МФК в 1961 г. составил 96,6 млн. долл. Общий доход от этого капитала в 1960 61 финансовом году, закончившемся 30 июня, составил 4,4 млн. долл., чистый доход — 2,4 млн. долл. В предоставлении займов основная роль принадлежит США, на долю которых падает около 32 процентов общего количества голосов в МФК (каждая страна-член имеет 250 голосов плюс 1 голос за каждые 100 тыс. долл. квоты).

С момента основания до 1 июля 1961 г. МФК предоставила 40 займов на общую сумму в 44,4 млн. долл., в т. ч. в 1960 61 г. было предоставлено 10 займов (Аргентине, Колумбии, Финляндии, Индии, Чили и др.) на сумму в 6,2 млн. долл. Наиболее крупные займы получили: фирма по производству бумажной массы «Раума-Ренола Оу» (Финляндия) — 1,6 млн. долл., фабрика по производству автоматических трансмиссий и приспособлений «Фабрика Архентина де Энгранес» (Аргентина) — 1,5 млн. долл., фирма по производству электрического оборудования «Электроменьюфкчес» (Колумбия) — 0,5 млн. долл. Процентная ставка, взимаемая МФК по займам, продолжала оставаться высокой: 6—7, а иногда и 8% годовых. 18—22 сентября 1961 г. в Вене состоялась очередная ежегодная сессия Советов управляющих МФК, МВФ, МБРР и МАР, которая обсудила доклад о деятельности МФК за прошедший финансовый год.

А. Сентюлева.

Международная торговая палата (МТП) — международная неправительственная организация, в которой участвуют организации деловых кругов и отдельные крупные фирмы 65 стран (на 1 января 1962 г.). Создана в 1919 г. Организует встречи представителей деловых кругов для обсуждения проблем экономических отношений между странами и вырабатывает соответствующие рекомендации. Штаб-квартира МТП находится в Париже. Высшим органом МТП является Конгресс, созываемый раз в два года.

На 18-м конгрессе Международной торговой палаты, состоявшемся в мае 1961 г. в Копенгагене, были приняты 42 резолюции по вопросам международных расчетов, экспорта частного капитала, налоговой политики, европейской «интеграции», упрощения таможенных формальностей, торговли сырьевыми товарами, изучения конъюнктуры товарных рынков, торговой статистики, рекламы, организации международных ярмарок, туризма, транспорта, связи, арбитража, агентских договоров, патентного права и т. д. Главное внимание было уделено международным валютным проблемам и гарантиям частных инвесторов. В резолюции по вопросу об обратимости валют МТП рекомендовала распространить свободную обратимость валют на слаборазвитые страны, т. е. тем самым лишить их защиты против экспансии монополий империалистических держав. В резолюции о частных капиталовложениях МТП высказалась за создание международной организации по гарантированию частных инвестиций с участием слаборазвитых стран (это означало бы, что слаборазвитые страны гарантируют империалистическим монополиям неприкосновенность капиталовложений). Все остальные резолюции Международной торговой палаты также направлены на защиту интересов монополий, на сохранение колониальной эксплуатации.

О. Богданов.

Международное агентство по атомной энергии (МАГАТЭ) — международная организация для оказания помощи странам, главным образом слаборазвитым, в области использования атомной энергии в мирных целях. Создана в 1957 г. Входит в систему ООН. Членами Агентства в 1961 г. являлись 77 государств, в том числе СССР, США, Великобритания, Франция, Индия. Органы Агентства: Ген. конференция, Совет управляющих и секретариат, возглавляемый Ген. директором. Ген. конференция, созываемая ежегодно, состоит из представителей всех государств — членом Агентства. Совет управляющих состоит из 23 государств-членом, назначаемых или избираемых в зависимости от уровня технического развития стран и на географической основе. Местопребывание руководящих органов Агентства — г. Вена.

26 сентября — 3 октября 1961 г. в Вене проходила 5-я Ген. конференция МАГАТЭ, в которой участвовало 350 делегатов из 77 стран. В члены Агентства была принята Республика Конго (со столицей в Леопольдвиле). На повестке дня Ген. конференции стояло св. 20 вопросов. Наиболее острая дискуссия развернулась вокруг избрания Ген. директора, научно-исследовательской деятельности Агентства, представительства в Совете управляющих. Посредством машины голосования странам НАТО удалось провести на пост Генерального директора МАГАТЭ удобную им кандидатуру — В. Эклунда (Швеция). Генеральная конференция заслушала отчет Генерального директора и утвердила годовой бюджет и план работ Агентства на 1962 г.

В рамках МАГАТЭ в 1961 г. проходил ряд научных конференций и совещаний, в т. ч. международная конференция по ядерной электронике в Белграде (12—19 мая), семинар по физике реакторов на быстрых и промежуточных нейтронах в Вене (3—11 августа), конференция по исследованиям в области физики плазмы и управляемого термоядерного синтеза в Зальцбурге (4—8 сентября), симпозиум по разработке программ и использованию исследовательских реакторов в Вене (16—20 октября), региональные учебные курсы по радиологической защите — Чикаго, Япония (октябрь) и др.

А. Успенский.

ПОЛИТИЧЕСКИЕ, ЭКОНОМИЧЕСКИЕ И ВОЕННЫЕ ОРГАНИЗАЦИИ, ВАЖНЕЙШИЕ МЕЖДУНАРОДНЫЕ КОНФЕРЕНЦИИ

А. Агрессивные блоки

Северо-атлантический пакт (организация Северо-атлантического договора — North Atlantic Treaty Organization — НАТО) — замкнутая агрессивная военная группировка, созданная на основе договора, подписанного 4 апреля 1949 г. в Вашингтоне. Участники: США, Великобритания, Франция, Италия, Канада, Бельгия, Нидерланды, Люксембург, Норвегия, Дания, Исландия, Португалия, с 1952 г. — Греция и Турция, с 1955 г. — ФРГ. Верховный руководящий орган НАТО — атлантический Совет, состоящий из министров иностранных дел, министров обороны и министров финансов стран-участниц пакта и созываемый дважды в год на сессии (весной и зимой). В период между сессиями Совета деятельностью НАТО руководит постоянный совет, состоящий из специальных представителей от государств-членов НАТО в ранге послов. Постоянному совету подчинены: международный секретариат, являющийся его исполнительным органом, военный комитет (входят начальники генеральных штабов стран-участниц) и ряд других органов. Генеральный секретарь НАТО с 21 апреля 1961 г. — Д. У. Стиккер (Нидерланды). Верховный главнокомандующий вооруженными силами НАТО в Европе с 1956 г. по ноябрь 1962 г. — генерал Л. Норстэд (США), на Атлантике с 1960 г. — адмирал Деннисон (США); командующий сухопутными войсками НАТО в центральной зоне Европы — бывший гитлеровский генерал Г. Шпейдель; председатель постоянно действующего комитета военных представителей НАТО (в Вашингтоне) также бывший гитлеровец — генерал А. Хойзингер. Главная штаб-квартира НАТО — в Париже.

В 1961 г. НАТО союз продолжал свою деятельность по форсированию гонки вооружений и военных приготовлений, в особенности в ответ на предложение СССР заключить мирный договор с Германией и нормализовать на этой основе положение в Зап. Берлине. Деятельность НАТО характеризовалась серьезным усилением разногласий между участниками блока по важнейшим вопросам, усилением влияния ФРГ и западногерманского бундесвера, стремлением завуалировать агрессивную сущность НАТО, не изменяя ее по существу.

8—10 мая в Осло состоялась весенняя сессия Совета НАТО, главное место в работе которой заняло рассмотрение вопроса об укреплении «единства и мощи Атлантического союза» и о дальнейших военных приготовлениях в НАТО. Государственный секретарь США Раск призывал своих западноевропейских союзников «усилить их вклад» в развитие вооруженных сил НАТО, обещая за это положительное решение правительством США вопроса о придании командованию НАТО 5 американских атомных подводных лодок, оснащенных ракетами «Поларис» с термоядерными боеголовками. Министры приняли решение продолжить в постоянно действующих органах НАТО разработку всех аспектов военного положения союза. При рассмотрении германского вопроса участники сессии подтвердили курс на форсирование вооружения ФРГ, на сохранение нынешнего опасного положения в Зап. Берлине и Германии в целом. Министр иностранных дел ФРГ Брентано требовал вооружения бундесвера атомным оружием на равных правах с другими странами-членами НАТО. Члены Совета подчеркнули важность расширения так наз. политических консультаций между странами НАТО, что подразумевает в первую очередь необходи-

мость большего объединения сил колонизаторов для спасения остатков системы колониального рабства (в Анголе, Западном Ириане и т. п.), для оказания взаимной поддержки в вопросах Конго, Кубы, Лаоса и др. Участники сессии были вынуждены сделать заявление о необходимости быстрее соглашения о прекращении ядерных испытаний, обойдя, однако, при этом вопрос об истинных причинах отсутствия прогресса в решении этих проблем.

Руководители НАТО продолжали в 1961 г. свои усилия по расширению системы американских баз ракетно-ядерного оружия в Западной Европе, комплектованию и передаче в распоряжение НАТО вооруженных сил и вооружений.

В распоряжении командования НАТО в центральной зоне Европы имелось к концу 1961 г. 22 дивизии и 1 бригадная группа (вместо 30, запланированных постоянным советом НАТО). В их числе: 5 американских, 3 английских, 2 французских, 8 западногерманских, 2 бельгийских, 2 нидерландских дивизии и 1 канадская бригадная группа. Всего в Зап. Европе в распоряжении НАТО находилось ок. 50 дивизий. Наземные силы НАТО в течение 1961 г. оснащались различными видами американских ракет («Онест Джон», «Корпорал», «Ника-Аякс», «Ника-Геркулес» и др.). Европейские страны НАТО продолжали совместное производство новейших типов самолетов «F-104 Старфайтер», «Бреге Атлантик», «Фиат Г-91». Заканчивалось формирование «специального мобильного соединения» НАТО численностью в одну бригаду, предусмотренного решением постоянного совета НАТО в 1960 г. Это мобильное соединение предназначено для экстренного использования по усмотрению командования НАТО в любом пункте, для чего оно обеспечивается всеми необходимыми средствами транспорта и вооружается обычным и ядерным оружием.

В течение 1961 г. активизировались военные приготовления НАТО в районе Сев. Европы и Балтийского моря. 8 декабря генерал Норстэд объявил о создании объединенного датско-западногерманского командования на Балтийском море во главе с датским генералом Т. Андерсеном. Образование такого командования явилось новым свидетельством усиления ФРГ в НАТО, в частности на его северном фланге.

13—17 ноября в Париже была проведена 7-я конференция парламентариев стран НАТО, в работе которой приняли активное участие военный министр США Э. Стар и Л. Норстэд. Резолюции по военным вопросам, в частности, призывают правительства стран-членов НАТО наращивать ядерные и обычные силы НАТО в Центр. Европе. В резолюциях по политическим вопросам рекомендуется западным державам решительно придерживаться прежнего курса по вопросу о Берлине, а также рекомендуется, чтобы западные державы стремились включить в повестку дня различных международных совещаний так наз. проблему «порабощенных наций». В резолюциях по экономическим вопросам приветствуются меры Великобритании, Дании и Ирландии, направленные к их вступлению в «общий рынок», и содержится призыв к правительствам стран НАТО расширять свою торговлю в рамках ОЭС и ГАТТ.

Однако, несмотря на все предпринятые меры, командование НАТО не добилось в 1961 г. желаемых темпов военных приготовлений. В западноевропейских странах усилилось сопротивление планам насыщения Зап. Европы ракетно-ядерным оружием. Несмотря на

нажим со стороны США и НАТО, ряд членов НАТО, в частности Дания и Норвегия, продолжал придерживаться политики недопущения на свою территорию иностранных вооруженных сил и ядерного оружия. Французское правительство продолжало отказываться от размещения на своей территории ядерного оружия, не находящегося полностью в распоряжении Франции. Не добились руководство НАТО и необходимого единства во взглядах участников этого союза на некоторые важные международные вопросы. Так, например, между западными державами и в особенности между США и Францией не удалось достичь полного единства точек зрения относительно переговоров с СССР по германскому вопросу, хотя этот вопрос был предметом неоднократных обсуждений на протяжении всего 1961 г. в постоянном совете НАТО.

13—15 декабря в Париже состоялась зимняя сессия Совета НАТО. На сессии возникли серьезные разногласия относительно дальнейших переговоров с СССР по германскому вопросу между сторонниками так называемой твердой линии (прежде всего Франция и ФРГ), отказывавшимися от переговоров и стремившимися использовать германскую проблему для дальнейшего обострения положения в Европе, и сторонниками более гибкой линии (Дания, Норвегия, Ирландия, Канада, Бельгия и др.), предлагавшими занять более разумную позицию в отношении этого вопроса, искать какого-то его решения. США предприняли на сессии энергичные усилия с целью заставить своих союзников по НАТО увеличить вклад в военные приготовления блока. Были предприняты шаги, направленные на осуществление внесенного США на декабрьской сессии Совета НАТО 1960 г. плана вооружения блока стратегическим ядерным оружием. Инициатива на этот раз исходила от министра обороны ФРГ Штрауса, который выступил за быстрое создание т. наз. «независимых ядерных сил НАТО». Однако большинство членов НАТО, и в т. ч. Великобритания и Франция, заняло в этом вопросе весьма осторожную позицию. Правительство США заявило о намерении оказать содействие превращению НАТО в четвертую ядерную державу лишь после того, как НАТО выполнит поставленные перед ним задачи по созданию обычных вооруженных сил. В результате сессия Совета НАТО приняла лишь решение о том, чтобы передать вопрос о создании ядерных сил НАТО на дальнейшее изучение постоянному Совету НАТО, который должен представить свой доклад очередной сессии Совета в мае 1962 г.

А. Андрюшин.

Западноевропейский союз (ЗЕС) — замкнутая военная группировка в составе Великобритании, Франции, ФРГ, Италии, Бельгии, Нидерландов и Люксембурга. Образован в 1955 г. на основе Парижских соглашений 1954 г. Основные органы — Совет в составе представителей правительств стран-участниц в ранге министров и Ассамблея, куда входят парламентарии этих стран. Председатель Ассамблеи — депутат-социалист Национального собрания Франции Артур Конт. ЗЕС тесно связан с НАТО. Практическая деятельность ЗЕС направлена на то, чтобы содействовать осуществлению военно-политических планов НАТО, улаживать противоречия между его членами, насаждать «атлантическую идеологию» среди общественности западноевропейских стран.

24 мая 1961 г. Совет ЗЕС на своем заседании в Лондоне сделал очередной шаг к отмене еще остающихся военных ограничений, наложенных на ФРГ. По рекомендации верховного главнокомандующего вооруженными силами НАТО в Европе Норстада и под нажимом военных руководителей ФРГ Совет ЗЕС принял постановление о том, что ФРГ разрешается построить 8 эс-

минцев водоизмещением до 6 тыс. тонн, вооруженных самым современным ракетным оружием. Разрешено и строительство вспомогательных судов такого же водоизмещения, а также производство неконтактных мин. На сессии Ассамблеи ЗЕС (29 мая — 1 июня, Лондон) Совету было рекомендовано принять меры к ускорению создания «специального мобильного соединения» НАТО, добиваться установления эффективной связи между НАТО и СЕНТО и проведения единой внешней политики странами, входящими в НАТО. Ассамблея приняла также резолюцию, призывающую правительства созвать в ближайшее время афроевропейскую конференцию «для согласования существующих систем экономического сотрудничества» между Великобританией и странами Содружества в Африке, с одной стороны, и между ЭЭС и связанными с нею странами Африки, с другой. Делегаты призывали Англию ускорить решение вопроса о ее вступлении в «общий рынок». Однако представители Англии занимали на сессии осторожную позицию. Совет ЗЕС на своем заседании 1 августа в Париже принял по просьбе английского представителя Э. Хита постановление начать переговоры о присоединении Англии к ЭЭС и «завершить их в духе взаимной доброй воли». Вопрос о присоединении Англии к «Общему рынку» был предметом обсуждения также и на следующей сессии Ассамблеи ЗЕС (11—15 декабря, Париж). Большое внимание на этой сессии было уделено военным вопросам и берлинской проблеме. В обсуждении этих вопросов приняли участие генеральный секретарь НАТО Стиккер, верховный главнокомандующий вооруженными силами НАТО в Европе Норстад и командующий сухопутными войсками НАТО в центральной зоне Европы Шпейдель. Все они призывали к дальнейшей гонке вооружений, усилению военных расходов, вооруженных сил и «стратегической системы НАТО». Резолюция, принятая Ассамблеей по военным вопросам, была направлена на усиление военной напряженности; она указывала, что «союзники должны довести наличный состав сухопутных вооруженных сил, находящихся в распоряжении командования НАТО в Центральной Европе, минимум до 30 дивизий», ликвидировать «недостатки в области структуры командования» в районах Балтики, Ла-Манша и Средиземного моря.

А. Андрюшин.

Организация договора Юго-Восточной Азии (South East Asia Treaty Organization — SEATO) — агрессивный военный блок, создан в 1954 г. Его участниками являются США, Великобритания, Франция, Австралия, Новая Зеландия, Таиланд, Филиппины и Пакистан. Основная задача блока — борьба с национально-освободительным движением в странах Юго-Восточной Азии и подготовка к войне против стран социалистического лагеря. Штаб-квартира — г. Бангкок (Таиланд). Ген. секретарь SEATO — таиландский деятель Пот Сарасин.

В январе 1961 г. на специальном заседании Совета уполномоченных SEATO обсуждался вопрос о вмешательстве SEATO в события в Лаосе. 22—24 марта в Банкоке состоялось совещание военных советников SEATO. Среди пунктов повестки дня, касавшихся большей частью военного планирования, основное внимание было вновь уделено вопросу о Лаосе. Были приняты решения, направленные на вмешательство в дела Лаоса в пользу проамериканской мятежной клики.

27—29 марта в Банкоке проходила ежегодная сессия Совета SEATO, опять посвященная в основном вопросу о Лаосе. При этом выявились противоречия между участниками блока. США, Таиланд и Филиппины настаивали на военном вмешательстве в Лаосе. Другие участники блока высказались за признание принципа урегулирования конфликта путем переговоров. Опасаясь раскола среди членов SEATO, США также были вы-

нуждены признать этот принцип. Со своей стороны, Англия и поддерживавшие ее Пакистан, Новая Зеландия и Австралия пошли навстречу США, согласившись с тем, что СЕАТО должен в случае неудачи мирного урегулирования рассмотреть вопрос о возможных военных акциях. Один из пунктов принятой резолюции фактически узаконил открытое военное вмешательство США и их союзников в дела Лаоса.

В октябре по инициативе США было созвано еще одно совещание военных советников для обсуждения планов вооруженного вмешательства СЕАТО в дела Лаоса и Южного Вьетнама. В 1961 г. трижды проводились крупные маневры вооруженных сил СЕАТО, которые усиливали напряженность в районе Юго-Восточной Азии.

Организация центрального договора (The Central Treaty Organization — СЕНТО) — агрессивный военный блок, создан в 1955 г. До 1959 г., т. е. до выхода из него Ирака, назывался «Багдадским пактом». В состав блока входят: Великобритания, Турция, Пакистан и Иран. Руководящая роль в блоке принадлежит США, которые в 1956—57 гг. вошли в его основные комитеты, но формально не объявили себя членом СЕНТО. 5 марта 1959 г. США подписали с Турцией, Пакистаном и Ираном двусторонние военные соглашения.

Главный орган СЕНТО — Постоянный Совет министров. Сессии Совета с участием премьер-министров или министров иностранных дел стран-участниц созываются один-два раза в год; заседания Совета на уровне заместителей (послы стран-участниц блока в Анкаре и ответственный чиновник МИД Турции) созываются два раза в месяц под председательством генерального секретаря СЕНТО, которым с января 1962 г. является иранский дипломат Халатбари. В блоке имеются четыре комитета: военный, по борьбе с «подрывной деятельностью», экономический и по связи (обмен информацией по вопросам безопасности), а также целый ряд подкомитетов и рабочих групп. Руководящие органы СЕНТО с 1959 г. находятся в Анкаре.

В конце апреля 1961 г. состоялась IX сессия Постоянного Совета СЕНТО с участием министров иностранных дел стран-участниц. На сессии были обсуждены вопросы международного положения, в первую очередь политика стран СЕНТО в отношении Кубы, Алжира, Лаоса. Однако главное внимание было уделено военным вопросам, в частности планам создания объединенного военного командования СЕНТО. Совет утвердил рекомендации Военного Комитета, заседания которого проходили также в апреле, по вопросам стандартизации и модернизации вооруженных сил Турции, Ирана и Пакистана, строительства на территории этих стран новых военных баз, а также программу совместной военной подготовки на 1961—62 гг. Принято решение вместо штаба совместного военного планирования создать военный штаб СЕНТО, во главе которого поставлен американский генерал. Рассмотрены рекомендации экономического комитета по вопросам стандартизации и торговли сельхозпродуктами и унификации таможенных систем.

В январе и ноябре в Персидском заливе и Аравийском море были проведены военно-морские маневры блока с участием американских кораблей. В марте проводились маневры сухопутных частей стран-участниц, а в апреле — самые крупные за время существования блока военно-воздушные маневры.

Опубликованные в августе 1961 г. в советской печати сов. секретные документы СЕНТО неопровержимо свидетельствуют об агрессивном, преступном характере военных планов блока. Эти планы, разработанные еще в 1958 г., предусматривают атомное нападение на СССР и ряд других миролюбивых государств и создание

в случае войны атомных зон смерти на территории восточных стран — участниц СЕНТО, а также Афганистана.

АНЗЮС — агрессивный военно-политический блок, объединяющий США, Австралийский Союз и Новую Зеландию. Название блока происходит от первых букв английских названий стран-участниц (Australia, New Zealand, United States); официальное название блока — «Тихоокеанский пакт безопасности» (Pacific Security Pact). АНЗЮС направлен против национально-освободительного и антиимпериалистического движения в юго-западной части бассейна Тихого океана и в Юго-Восточной Азии, а также против социалистических стран. Договор о создании АНЗЮС был подписан 1 сентября 1951 г. в Сан-Франциско и вступил в силу 29 августа 1952 г. АНЗЮС тесно связан с НАТО. Все участники АНЗЮС одновременно являются участниками СЕАТО. Договор заключен между США и двумя британскими доминионами без участия самой Великобритании. США отстранили Великобританию от участия в АНЗЮС, хотя английское правительство неоднократно выражало желание участвовать в этом блоке. Договор составлен по образцу НАТО; однако в нем за правительством США сохраняется большая свобода в определении момента вступления в силу военных статей договора. Австралия и Новая Зеландия занимают в системе АНЗЮС по сравнению с США явно подчиненное положение. В соответствии с договором создан Совет АНЗЮС, в состав которого входят министры иностранных дел стран-участниц (или их заместители). Создана также «военная группа связи» для осуществления практического сотрудничества в военной области. Существование АНЗЮС в значительной степени способствовало фактическому подчинению Австралии и Новой Зеландии в военном отношении Соединенным Штатам. Проводится стандартизация вооружения вооруженных сил этих двух стран с вооруженными силами США. В июне 1961 г. правительство Австралии объявило о программе модернизации австралийского ВВФ. Этой программой предусматривается «укрепление сотрудничества» между Австралией и США во всех областях «обороны». *И. Лебедев.*

Б. Варшавский договор и Совет экономической взаимопомощи

Варшавский договор — договор о дружбе, сотрудничестве и взаимной помощи, заключен между восемью европейскими странами социалистического лагеря — Албанией, Болгарией, Венгрией, ГДР, Польшей, Румынией, СССР и Чехословакией — в Варшаве 14 мая 1955 г. Договор имеет оборонительный характер и направлен на защиту мира и укрепление безопасности народов социалистических стран, их национальной независимости и государственного суверенитета. Заключен в ответ на создание западными державами НАТО и других агрессивных военных блоков. Предусматривает возможность присоединения к нему других стран независимо от их общественного и государственного строя. В Договоре отмечено, что в случае создания общеевропейской системы коллективной безопасности он утратит силу. Правительство ГДР при подписании Договора указало, что после создания объединенной Германии последние будут свободны от обязательств, которые были приняты той или иной частью Германии до объединения. Правительства КНР и других социалистических стран Азии заявили о полной поддержке Договора. Договор предусматривает ряд мероприятий по организации совместной (коллективной) обороны его участников. Для осуществления консультаций, предусмотренных Договором, создан Политический Консультативный Комитет, в котором каждое государство представлено особо назначенным представителем. Создано объединенное коман-

дование вооруженными силами, которые специально выделены государствами, подписавшими Договор, в ведение этого командования. При Главнокомандующем создан штаб Объединенных вооруженных сил с местонахождением в Москве. В июне 1960 г. Главнокомандующим Объединенными вооруженными силами Политический Консультативный Комитет назначил маршала Советского Союза А. А. Гречко.

28—29 марта 1961 г. в Москве состоялось заседание Политического Консультативного Комитета. Исходя из обстановки, складывающейся в связи с новыми военными приготовлениями западных держав, государства — участники Варшавского Договора согласовали меры, которые они считали необходимым осуществить в интересах дальнейшего укрепления своей обороноспособности и упрочения мира во всем мире. В Коммюнике, опубликованном после совещания, подчеркивалось, что в интересах обеспечения мира крайне необходимо устранить остатки второй мировой войны путем заключения мирного договора с обоими германскими государствами в связи с этим обезвредить очаг опасности в Западном Берлине, превратив его в демилитаризованный вольный город.

13 августа 1961 г. в Берлине было опубликовано Заявление правительств государств — участников Варшавского Договора, в котором они обратились к Народной палате и правительству ГДР, ко всем трудящимся ГДР с предложением установить на границах Западного Берлина такой порядок, который надежно преградил бы путь подрывной деятельности против стран социалистического лагеря, обеспечил бы вокруг всей территории Западного Берлина, включая его границу с демократическим Берлином, надежную охрану и эффективный контроль (не затрагивая действующего порядка передвижения и контроля на коммуникациях между Западным Берлином и Западной Германией). Вместе с тем правительства стран — участниц Варшавского Договора сочли нужным подчеркнуть, что необходимость этих мер отпадет, когда будет осуществлено мирное урегулирование с Германией, и на этой основе решены назревшие вопросы.

8—9 сентября 1961 г. в Варшаве состоялось совещание министров обороны государств — участников Варшавского Договора. В совещании приняли также участие начальники генеральных штабов вооруженных сил этих государств. Совещание констатировало, что страны НАТО в последнее время резко усилили свои военные приготовления, раздувают гонку вооружений, увеличивают численность армий и в ответ на предложения социалистических стран заключить германский мирный договор прибегают даже к угрозам развязывания новой войны. Учитывая складывающуюся обстановку и руководствуясь директивами своих правительств, участники совещания рассмотрели конкретные вопросы по усилению боевой готовности войск, входящих в Объединенные вооруженные силы стран Варшавского Договора. Совещание поручило начальникам генеральных штабов разработать практические мероприятия по дальнейшему укреплению обороноспособности стран Варшавского Договора. *А. Успенский.*

Совет экономической взаимопомощи (СЭВ) — международная организация. Создана в 1949 г. в составе НРА, НРБ, ВНР, ПНР, РНР, СССР, ЧССР; с 1950 г. в СЭВ входит ГДР. В июне 1962 г. в СЭВ была принята МНР по ее просьбе. 13 апреля 1960 г. вступили в силу устав СЭВ и конвенция о правоспособности, привилегиях и иммунитетах СЭВ, принятые на 12-й сессии СЭВ в декабре 1959 г. В июне 1962 г. был образован исполнительный комитет Совета в составе заместителей глав правительств стран — членов СЭВ. Основная задача СЭВ состоит в том, чтобы способствовать развитию экономики

стран — участниц СЭВ на основе объединения и координации их усилий, последовательного осуществления международного социалистического разделения труда, рациональной специализации и кооперирования производства с соблюдением принципов полного равноправия, невмешательства во внутренние дела стран-участниц, взаимной выгоды и братской взаимопомощи. Согласно уставу, прием в члены СЭВ открыт для других стран, которые разделяют цели и принципы Совета и согласны принять на себя содержащиеся в уставе обязательства; в июне 1962 г. были одобрены изменения устава, устанавливающие возможность вступления в СЭВ также неевропейских стран, разделяющих цели и принципы Совета. Все решения СЭВ принимает лишь при наличии согласия заинтересованных стран. В целях содействия дальнейшему развитию экономических связей между странами — членами СЭВ и организации многостороннего экономического и научно-технического сотрудничества в отдельных областях народного хозяйства этих стран создаются Постоянные Комиссии СЭВ, которые являются основными рабочими органами Совета. В июне 1962 г. принято решение образовать новые Постоянные Комиссии по стандартизации, по координации научных и технических исследований и по статистике, а также Институт СЭВ по стандартизации. Главным методом деятельности СЭВ на современном этапе является координация перспективных и текущих народнохозяйственных планов стран — членов Совета.

В 1961 г. СЭВ продолжал успешно осуществлять свои функции по организации всестороннего экономического и научно-технического сотрудничества стран — членов Совета в интересах каждой страны и всего сотрудничества социалистических государств в целом. В соответствии с рекомендациями СЭВ, страны — члены Совета выполняли намеченные и согласованные их компетентными органами мероприятия по совместному развитию сырьевой и топливно-энергетической баз, сооружению магистрального нефтепровода «Дружба» для перекачки поставляемой из СССР в ВНР, ГДР, ПНР и ЧССР нефти, строительству линий электропередач в целях объединения энергосистем и организации специального международного органа — Центрального диспетчерского управления объединенной энергосистемы стран — членов Совета, по строительству ряда важных промышленных объектов и др. Проводились мероприятия по специализации и кооперированию производства в ряде важных отраслей народного хозяйства, по повышению качественных показателей производства, развитию научно-технического сотрудничества, по дальнейшему совершенствованию форм и методов работы всех органов СЭВ. Продолжалась подготовительная работа, связанная с координацией планов развития народного хозяйства стран — членов СЭВ на период по 1980 г.

28 февраля — 3 марта 1961 г. в Берлине проходила XIV сессия СЭВ. Сессия рассмотрела доклад Постоянной Комиссии по химической промышленности о выполнении странами — членами СЭВ рекомендаций Совета относительно специализации и кооперирования, а также об увеличении производства пластмасс, синтетического каучука и химических волокон на период до 1965 г. Сессия отметила, что в соответствии с ранее принятыми рекомендациями страны — члены СЭВ проводят большую работу по развитию химической промышленности. Намечено строительство новых мощностей на базе последних достижений науки и техники; предусматривается дальнейшее значительное расширение использования природного газа, а также газов — отходов нефтепереработки — для производства химических продуктов. Заслушав доклад Комиссии по внешней торговле о результатах двусторонних переговоров и заключении долгосрочных торговых соглашений между странами — членами СЭВ на 1961 —

1965 г., сессия отметила, что взаимный товарооборот стран в 1965 г. превысит уровень 1958 г. более чем в 1,8 раза. Сессия заслушала доклад Постоянных Комиссий по транспорту и по машиностроению.

Было отмечено, что члены СЭВ принимают меры по рационализации работы морского флота, увеличению его тоннажа, расширению и механизации портового хозяйства и т. п. Сессия приняла по этому вопросу соответствующие рекомендации. Подчеркнув, что период между XIII и XIV сессиями СЭВ ознаменован важным международным событием — Совещанием представителей коммунистических и рабочих партий (ноябрь 1960 г.), сессия отметила, что принятое на Совещании Заявление имеет программное значение для всей деятельности СЭВ.

12—15 декабря 1961 г. в Варшаве состоялась XV сессия СЭВ. Она одобрила подготовленный Комиссией по экономическим вопросам проект основных принципов международного социалистического разделения труда, позволяющего повысить эффективность общественного труда в интересах быстрого развития экономики каждой социалистической страны и всего социалистического содружества; это обеспечивается путем координации народнохозяйственных планов, углубления специализации и кооперирования производства и наиболее рационального использования ресурсов всех стран — членов Совета. Проект предусматривает наиболее целесообразные направления международного социалистического разделения труда в важнейших отраслях промышленности и в сельском хозяйстве. Рассмотрев доклад Постоянных Комиссий по химической промышленности и по сельскому хозяйству, сессия отметила, что в странах — членах СЭВ, в соответствии с рекомендациями Совещания представителей коммунистических и рабочих партий социалистических стран Европы по обмену опытом в развитии сельского хозяйства (февраль 1960 г.) и рекомендациями XIII сессии Совета, проводится большая работа в области увеличения производства химических средств для нужд сельского хозяйства. Странам рекомендовано продолжить изыскание возможностей дальнейшего повышения выпуска минеральных удобрений и ядохимикатов для нужд сельского хозяйства. Сессия рекомендовала странам — членам СЭВ использовать предложения, подготовленные Постоянными Комиссиями по строительству и по сельскому хозяйству на основе обобщения передового опыта и достижений науки, относительно внедрения передовой технологии содержания скота и птицы, типового проектирования животноводческих помещений, организации производства строительных материалов для сельскохозяйственного строительства, а также организации производства машин и оборудования для комплексной механизации производственных процессов на животноводческих фермах. Сессия обсудила подготовленные Постоянными Комиссиями по транспорту и по машиностроению предложения о типизации морских судов, строящихся для флота стран — членов СЭВ. Были также одобрены предложения Постоянной Комиссии по транспорту о мероприятиях, обеспечивающих дальнейшее развитие внутреннего водного и автомобильного транспорта с целью более быстрой перевозки грузов между странами — членами СЭВ. Сессия утвердила план работы СЭВ на 1962 г. Делегации стран на XV сессии отметили, что претворение в жизнь новой Программы КПСС — программы построения коммунизма в СССР — будет способствовать усилению могущества всей мировой социалистической системы.

В 1961 г. важные мероприятия были проведены постоянными комиссиями СЭВ. Так, например, Постоянные Комиссии по электроэнергетике и по сельскому хозяйству завершили подготовку доклада и рекомендаций о комплексном использовании (строительство гидроэлектро-

станций, мелиоративных сетей и ирригационных сооружений) гидроресурсов р. Дуная. Постоянная Комиссия по электроэнергии подготовила доклад и рекомендации о путях снижения стоимости и сокращения сроков строительства электростанций и электрических сетей. Постоянная Комиссия по нефти и газу подготовила доклад об оценке прогнозных запасов нефти и газа на территории стран — членов СЭВ. Использование содержащихся в этом докладе рекомендаций уже дало свои положительные результаты; например, в ПНР, а также в ГДР, ВНР, ЧССР открыты новые обнадеживающие месторождения нефти и газа. Постоянной Комиссией СЭВ по черной металлургии подготовлены важные мероприятия по улучшению работы и повышению производительности железных рудников и обогатительных фабрик, а также по увеличению производительности существующих металлургических агрегатов. Постоянная Комиссия по цветной металлургии разработала ряд эффективных мероприятий по экономии и замене цветных металлов.

Н. Иванов.

Организация сотрудничества железных дорог (ОСЖД). Создана в 1956 г. Члены ОСЖД: железные дороги НРА, НРБ, ВНР, ГДР, ДРВ, КНР, КНДР, МНР, ПНР, РНР, СССР, ЧССР. Руководящий орган ОСЖД — Совещание министров, ведающих железными дорогами в странах-членах. Исполнительный орган Совещания — Комитет по ж.-д. транспорту. При Комитете имеется Комиссия по вопросам автомобильных дорог. Местонахождение органов ОСЖД — Варшава.

В июле 1961 г. в Будапеште состоялась VI сессия Совещания министров ОСЖД. Участники сессии обсудили ряд проблем, поставленных перед транспортом бурным развитием народного хозяйства социалистических стран, и приняли решения, способствующие дальнейшему улучшению международных железнодорожных пассажирских и грузовых перевозок, развитию международных автомобильных сообщений, расширению научно-технического сотрудничества социалистических стран в области транспорта. В частности, было решено разработать унифицированные ставки за пользование шоссейными дорогами в автомобильном сообщении. С целью создания условий для прямого железнодорожного сообщения между странами Востока и Запада принято решение начать работу по постепенному сближению технических условий и положений, действующих в настоящее время в международных железнодорожных сообщениях. ОСЖД продолжала в 1961 г. активно сотрудничать с Экономической Комиссией ООН для Европы и, в частности, с ее Комитетом по внутреннему транспорту.

А. Сентюлеви.

В. Другие политические и экономические группировки конференции.

Комитет по разоружению учрежден по договоренности министров иностранных дел СССР, США, Великобритании и Франции в Женеве в августе 1960 г. как комитет 10 стран: в составе пяти социалистических государств (СССР, НРБ, ПНР, РНР, ЧССР) и пяти западных государств (США, Великобритания, Франция, Италия, Канада). В 1961 г. не собирался. На 16-й сессии Генеральной Ассамблеи Комитет 10 преобразован в Комитет по разоружению и по предложению СССР расширен путем включения в него 8 нейтральных государств: Бирмы, Бразилии, Индии, Мексики, Нигерии, ОАР, Швеции и Эфиопии.

Лига арабских стран (ЛАС) — организация арабских государств, созданная на конференции представителей Египта, Сирии, Ливана, Иордании, Ирака, Саудовской Аравии и Йемена в 1945 г. в Каире;

в 1953 г. в лигу вступила Ливия, в 1956 г. — Судан, в 1958 г. — Марокко и Тунис; в 1959 г. Алжирская Республика была принята в качестве постоянного члена-наблюдателя; в июле 1961 г. в ЛАС принят Кувейт.

Высший орган ЛАС — Совет Лиги, имеются Политический, Экономический комитеты и Совет совместной обороны. Постоянный исполнительный орган — Ген. секретариат в Каире. Ген. секретарь ЛАС — Абдель Халек Хасуна.

30 января — 5 февраля в Багдаде проходила сессия Совета ЛАС на уровне министров ин. дел. Были обсуждены: алжирская и палестинская проблемы; постановка оманского вопроса в ООН; создание комитета по пересмотру устава ЛАС; сотрудничество между секретариатом ЛАС и секретариатом ООН; решения, принятые на конференции в Касабланке; проблема Мавритании.

В резолюции по Алжиру участники вновь призвали оказывать всемерную помощь ВПАР, разрешить населению арабских стран вступить добровольцами в алжирскую Освободительную армию. В резолюции по палестинскому вопросу Совет осудил планы Израиля изменить течение р. Иордан и провозгласил принцип вооруженного вмешательства арабских стран для того, чтобы помешать этому. Было решено помешать израильскому проникновению в Африку и на о. Кипр.

22 марта — 1 апреля в Каире проходила очередная 35-я сессия Совета ЛАС, обсудившая алжирский и палестинский вопросы, вопрос о бойкоте Израиля и др. Участники вновь выразили поддержку ВПАР в вопросе о переговорах с Францией. 28 марта — 8 апреля в Багдаде проходило совещание экспертов воздушного флота государств — членом ЛАС. Решено создать Объединенную арабскую авиакомпанию (ОААК). 10—18 апреля в Багдаде состоялась 7-я сессия Экономического комитета ЛАС. Рекомендовано создать объединенную арабскую танкерную компанию, объединенную финансовую организацию, снять ограничения с межарабской торговли, обсудить вопрос об общем арабском рынке.

28 апреля в Каире проходило чрезвычайное заседание Совета ЛАС, обсудившее вопрос о положении в Алжире и о новом французском атомном взрыве в Сахаре. В июне в Каире состоялись заседания комитета по пересмотру устава ЛАС. 17—24 июня в Дамаске проходили заседания Экономического Комитета. Предлагалось разработать меры, чтобы не допустить присоединение Израиля к Общему европейскому рынку.

10—18 июня в Каире проходили закрытые заседания Совета совместной обороны, обсуждался вопрос о проведении в жизнь пакта коллективной безопасности и др. ЛАС выразила поддержку Тунису в его борьбе против агрессии французских империалистов в Бизерте и обсудила вопрос о помощи ему со стороны арабских стран.

14—20 сентября в Касабланке состоялась очередная 36-я сессия Совета ЛАС. Обсуждались военные и политические аспекты алжирской проблемы, палестинская проблема, изменение устава ЛАС, вопросы арабского экономического сотрудничества и др. Совет призвал членом ЛАС поддержать резолюции Белградской конференции неприсоединившихся стран в ходе дискуссии на Генеральной Ассамблее ООН. Ирак не принимал участия в работе сессии.

28 октября в Каире на чрезвычайном заседании Совета по просьбе Сирии она была принята в ЛАС.

9—20 декабря в Рабате проходил конгресс ЛАС по проблемам коммуникаций. Обсуждались вопросы создания в странах-участниках единой сети шоссежных дорог, унификации портовых правил и улучшения воздушного сообщения между арабскими странами.

Фатис.

«План Коломбо». В январе 1950 г. в г. Коломбо (Цейлон) конференция министров иностранных дел стран — членом Содружества, возглавляемого Великобританией, обсудила план сотрудничества для оказания экономической и технической помощи слаборазвитым странам Южной и Юго-Восточной Азии. Опубликованный в 1950 г. документ получил название «План Коломбо». «План» не предусматривает централизованной программы оказания экономической, технической помощи или предоставления капитала. Участники «Плана» лишь обмениваются мнениями о необходимости составления различных проектов оказания помощи, которая осуществляется на базе двухсторонних соглашений.

Высший орган по реализации «Плана Коломбо» — Консультативный Комитет из представителей стран-участниц собирается ежегодно на сессии. Комитету подотчетны «Бюро плана Коломбо» и Совет технической помощи.

Общая сумма расходов на оказание всех видов помощи, предоставленной по «Плану» слаборазвитым странам Азии капиталистическими странами Запада, составила к концу 1961 г. около 10 млрд. долларов.

13—18 ноября 1961 г. в Куала-Лумпуре (Малайя) состоялась 13-я сессия Консультативного Комитета, на которой присутствовали представители всех стран-участниц, в том числе 6 стран-кредиторов (Австралия, Великобритания, Канада, Новая Зеландия, США, Япония) и 15 стран-получателей (Бирма, Южный Вьетнам, Индия, Индонезия, Камбоджа, Лаос, Малайская Федерация, Непал, Пакистан, Саравак, Северное Борнео, Сингапур, Таиланд, Филиппины, Цейлон). Представитель Афганистана присутствовал в качестве наблюдателя. Представители стран Юго-Восточной Азии потребовали более свободного доступа на мировые рынки сырья и принятия мер по стабилизации цен на сырьевые товары, а также вновь выдвинули идею об отчислении высокоразвитыми странами 1% национального дохода на экономическую и техническую помощь слаборазвитым странам. Большое внимание с их стороны было уделено также вопросу подготовки национальных технических кадров непосредственно в самих странах района, а не путем отправки студентов на учебу за границу.

Сессия показала, что надежды экономически слаборазвитых стран Азии на увеличение помощи не находят поддержки со стороны стран-кредиторов. Среди развивающихся стран Азии все больше выдвигается на первый план идея развития взаимовыгодной торговли, а не «помощи».

Северный совет — международная организация консультативного характера, объединяющая страны Северной Европы — Швецию, Норвегию, Данию, Исландию и Финляндию. Создан в 1952 г., начал деятельность в 1953 г. В своей практической деятельности основное внимание уделяет вопросам экономического, социального и научно-культурного сотрудничества. Устав организации не запрещает ей, однако, заниматься также военными и политическими вопросами. Финляндия, вступившая в Северный совет в 1955 г., оговорила, что она не будет участвовать в обсуждении военно-политических вопросов или вопросов, затрагивающих противоречия между великими державами, если таковые будут рассматриваться советом. В состав совета входят парламентарии (с правом решающего голоса), избираемые на один год парламентами государств-членов, и лица, назначаемые правительствами на каждую сессию совета (с правом совещательного голоса). От парламента Швеции, Норвегии, Дании и Финляндии делегируются в Северный совет по 16 членом, от парламента Исландии — 5 членом. Сессии Северного совета созываются один раз в год. Между сессиями работают

президиум совета (избирается на один год), секретариат и пять постоянных комиссий: экономическая, культурная, социальная, законодательная и транспортная. По рассматриваемым вопросам Северный совет принимает на своих сессиях рекомендации правительствам государств-членов.

В феврале 1961 г. на очередной 9-й сессии Северного совета (Копенгаген) рассматривались экономические вопросы, связанные с участием Швеции, Норвегии, Дании и Финляндии (последней — на правах ассоциировавшегося члена) в ЕАСТ. Депутат финляндского парламента от ДСНФ Х. Куусинен внесла предложение обсудить вопрос о создании в Северной Европе безатомной зоны. Однако в связи с тем, что обсуждение этого вопроса нарушает «традицию Северного совета, который не обсуждает военно-политические проблемы, затрагивающие интересы великих держав», он не был включен в повестку дня сессии. На сессии были приняты рекомендации о сотрудничестве в подготовке специалистов для работы в слаборазвитых странах и по др. вопросам. На совещаниях министров иностранных дел стран Северной Европы в марте (Стокгольм) и сентябре (Копенгаген) имел место обмен мнениями по вопросам, вставшим в связи с XVI сессией Генеральной Ассамблеи ООН. В августе в Осло состоялось совещание экономического комитета Северного совета, на котором обсуждались проблемы рынков. На совещаниях министров торговли (август), министров иностранных дел (сентябрь) и премьер-министров стран Северной Европы (ноябрь) выявились расхождения в позициях скандинавских стран по отношению к участию в ЕЭС (см. статьи «Д а н и я», «Н о р в е г и я», «Ш в е ц и я», «Ф и н л я н д и я», «Е А С Т»).

Дунайская комиссия — учреждена на основании Конвенции о режиме судоходства на Дунае, подписанной в 1948 г. Болгарией, Венгрией, Румынией, Чехословакией, Югославией и СССР и вошедшей в силу в 1949 г. Призвана обеспечить свободное судоходство на Дунае в соответствии с интересами и суверенными правами придунайских стран. В Комиссию входят перечисленные выше страны и Австрия (присоединилась в 1959 г.). На сессиях Комиссии в последнее время присутствуют в качестве наблюдателей представители ФРГ. Директор Комиссии — М. Русу (Румыния). Местопребывание аппарата Комиссии — Будапешт.

В январе 1961 г. состоялась очередная 19-я сессия Комиссии, наметившая план работы на 1961 г. В соответствии с этим планом была, в частности, разработана схема сбора данных о содержании судоходного фарватера, рассмотрен вопрос об унификации санитарного надзора на Дунае, изучался вопрос о методах измерения и вычисления расходов воды и стока. В июне в Будапеште состоялось совещание экспертов придунайских стран и специальных речных администраций по статистическим вопросам. *А. Сентюлева.*

Европейский совет — международная организация консультативного характера, объединяющая Великобританию, Францию, ФРГ, Италию, Бельгию, Нидерланды, Люксембург, Данию, Норвегию, Швецию, Исландию, Ирландию, Грецию, Австрию, Турцию, а также Кипр (с мая 1961 г.). Создан в 1949 г. Руководящие органы Европейского совета: Комитет министров в составе министров иностранных дел и Консультативная ассамблея — собрание парламентских делегаций, в состав которых входят обычно представители не только правительственных, но и оппозиционных партий (за исключением коммунистов). Решения Консультативной ассамблеи поступают в Комитет министров на рассмотрение и утверждение в качестве рекомендаций для правительств. Органы Европейского совета засе-

дают в г. Страсбуре (Франция). Генеральный секретарь Европейского совета — Л. Бенвенути (Италия). Председатель Консультативной ассамблеи — П. Федерспиль (Дания).

На состоявшихся в 1961 г. сессиях Консультативной ассамблеи (1—3 марта, 8—10 мая, 25 сентября) главное внимание уделялось обсуждению вопросов политического и экономического объединения Западной Европы. Мартовская сессия приняла рекомендацию о проведении ежегодных переговоров министров иностранных дел и парламентариев стран — членов Европейского совета относительно общей политики создания «великой Европы». Она также призвала правительства как можно быстрее ратифицировать конвенцию о создании ОЭСР и использовать ОЭСР для изучения возможности создания европейской экономической ассоциации и для того, чтобы найти решение торговых и экономических проблем, возникающих в связи с существованием ЕЭС и ЕАСТ. На майской сессии, помимо вопроса «об активизации усилий в области политического единства Европы», важное место занял вопрос о развитии отношений между странами «общего рынка» и «заморскими молодыми странами», ставшими независимыми, а также вопрос об улучшении деятельности ЕОУС. В центре внимания сентябрьской сессии были германский и берлинский вопросы. Сессия высказалась за необходимость продолжения западными державами их прежней политики в этих вопросах, особенно в отношении Западного Берлина. Однако большинством голосов была принята резолюция, призывающая западные державы начать с СССР переговоры по германской проблеме. За переговоры с СССР высказались на своем заседании в Страсбуре 7 сентября и члены Комиссии по общим вопросам Консультативной ассамблеи. На сессиях Ассамблеи неоднократно указывалось на отсутствие «должной солидарности» западных стран по некоторым важным проблемам и особенно по вопросу о Конго.

Комитет министров Европейского совета на своих заседаниях (23—28 января, 27 февраля — 1 марта, 24 апреля) занимался главным образом обсуждением экономических проблем, в частности вопроса о развитии консультаций между странами ЕЭС и ЕАСТ. Он обратился к правительствам стран — членов Европейского совета с предложением «рассмотреть вопрос об их отношениях с новыми странами и о помощи, которая им может быть оказана».

18 октября страны Европейского совета подписали так называемую Европейскую социальную хартию, провозглашающую их намерение «обеспечить повышение жизненного уровня и социальных прав населения без какой бы то ни было дискриминации». Комитет министров и Консультативная ассамблея Европейского совета в 1961 г., как и раньше, прошли мимо выдвинутых СССР и другими миролюбивыми государствами предложений по укреплению мира и ослаблению международной напряженности. *А. Андришин.*

Организация экономического сотрудничества и развития (ОЭСР). Конвенция, учреждающая ОЭСР, была подписана в Париже 14 декабря 1960 г. и вступила в силу 30 сентября 1961 г. Эта организация заменила существовавшую с 1948 г. Организацию европейского экономического сотрудничества (ОЕЭС). В состав ОЭСР, помимо 18 стран, входивших в ОЕЭС (Австрия, Бельгия, Великобритания, Греция, Дания, Ирландия, Исландия, Испания, Италия, Люксембург, Нидерланды, Норвегия, Португалия, Турция, Франция, ФРГ, Швейцария, Швеция), вошли США и Канада. В работе ОЭСР принимают участие Комиссии «общего рынка», Евратома и верховный орган ЕОУС. Инициатором ликвидации ОЕЭС и создания вместо нее ОЭСР выступили

США, которые таким путем надеются усилить свое влияние на политику западноевропейских стран. Официально основными задачами ОЭСР являются координация экономической политики западных стран и оказание «помощи» слаборазвитым странам. Штаб-квартира ОЭСР находится в Париже. Во главе ОЭСР стоит Совет, который собирается на уровне министров или постоянных представителей. Председателем Совета сроком на один год назначаются поочередно министры стран-участниц. Постоянный секретариат ОЭСР возглавляет генеральный секретарь, назначаемый Советом на 5 лет (с июля 1960 г. — министр финансов Данин Т. Кристенсен). Основные комитеты ОЭСР: комитет по координации экономической политики, комитет по вопросам торговли, комитет содействия развитию, комитет по изучению экономического положения и проблем развития и комитет технической помощи. Первые три комитета начали функционировать еще до вступления в силу Конвенции о создании ОЭСР. На совещании комитета по координации экономической политики в апреле 1961 г. в Париже обсуждались вопросы валютно-финансовой политики, в частности вопросы регулирования платежных балансов. Для быстрого разрешения этой проблемы было рекомендовано ФРГ увеличить экспорт капитала, а США и Англии — экспорт товаров. На заседаниях комитета по вопросам торговли обсуждались проблемы взаимоотношений между «общим рынком» и Европейской ассоциацией свободной торговли, однако ни одного конструктивного решения принято не было. Состоялось пять совещаний комитета содействия развитию. Наибольшую активность на них проявляли США, которым, однако, не удалось убедить своих партнеров «взять на себя справедливую долю тяжести по оказанию помощи» слаборазвитым странам. На состоявшемся в ноябре 1961 г. совещании Совета ОЭСР было принято пропагандистское решение увеличить национальный доход стран ОЭСР к 1970 г. на 50%. *О. Богданов.*

Европейское валютное соглашение (ЕВС) о многостороннем клиринге — заключено 5 августа 1955 г. между странами — членами ОЕЭС и вступило в силу с января 1959 г. после ликвидации Европейского платежного союза (ЕПС) в связи с введением обратимости основных западноевропейских валют. В соответствии с ЕВС страны-участницы могут производить расчеты между собой или путем покупки и продажи соответствующих валют или на базе многостороннего клиринга, причем курсы, применяемые при пересчете валют, построены так, что странам-должникам выгоднее пользоваться валютным рынком, чем пользоваться клирингом. Операции по клирингу осуществляются Банком международных расчетов в Базеле. Система расчетов через ЕВС предусматривает, что сальдо по общим расчетам должно полностью погашаться долларами. Для предоставления кредитов странам — участницам ЕВС образован Европейский фонд с капиталом в 607,5 млн. долл. (271 575 тыс. долл. перешли от ЕПС, остальное — взносы стран-участниц в золоте). Фонд предоставляет своим членам кредиты в золоте для регулирования их международных расчетов и поддержания «либерализации» импорта. В 1961 г. такой кредит был предоставлен Испании на сумму в 50 млн. долл. Объем операций ЕВС по многосторонним расчетам в 1961 г. также был очень ограниченным. Общая сумма многосторонних расчетов составила (в млн. долл.) в I кв. 1961 г. 4,5, во II кв. — 1,6 (в 1960 г. в среднем за квартал — 2,9). Наибольшая часть сделок между странами — членами ЕВС осуществлялась на свободном валютном рынке. В декабре 1961 г. максимальный срок использования кредитов, предоставляемых Европейским фондом, продлен с 2 до 3 лет. *О. Богданов.*

Европейское объединение угля и стали (ЕОУС) — крупнейшее в капиталистическом мире международное государственно-монополистическое объединение. Создано в 1951 г. сроком на 50 лет на основе договора между Францией, ФРГ, Италией, Бельгией, Нидерландами и Люксембургом. Контролирует более половины выплавки стали, добычи угля и железной руды в Западной Европе. На долю ФРГ приходится 60% добычи каменного угля и 46% производства стали, на долю Франции — 70% добычи железной руды в странах ЕОУС. Общий объем выплавки стали, чугуна, добычи каменного угля и железной руды в странах — участниках ЕОУС составил (млн. т):

	1959 г.	1960 г.	1961 г.
Выплавка стали	63,2	72,8	73,2
Выплавка чугуна	46,7	54,0	54,6
Добыча каменного угля	234,9	233,9	230,0
Добыча железной руды	88,8	95,9	95,9

В 1961 г. в странах ЕОУС, несмотря на общий рост промышленного производства, продолжался начавшийся в 1958 г. кризис угольной промышленности. Нереализованные запасы каменного угля на шахтах стран ЕОУС к концу 1961 г. составляли 26,3 млн. т (против 29 млн. т в конце 1960 г.), в т. ч. в ФРГ — 8,8 млн. т, во Франции — 12 млн. т, в Бельгии — 4,8 млн. т. В 1961 г. предприниматели стран ЕОУС под предлогом «рационализации» производства закрыли большое количество шахт с целью искусственного сокращения добычи угля. В результате рабочие-горняки были либо в массовом порядке уволены, либо переведены на сокращенную рабочую неделю. В ФРГ, например, число рабочих, занятых в угольной промышленности, к концу 1961 г. сократилось до 413 тыс. (в 1958 г. — 545 тыс.). Кризис сбыта угля особенно сильно затронул Бельгию, где угольная промышленность является одной из основных отраслей экономики.

В январе 1961 г. верховный орган ЕОУС от имени исполнительных органов ЕЭС, ЕОУС и «Евратома» передал объединенному Совету министров этих трех организаций предложения относительно первых мероприятий, которые должны быть проведены с целью координации политики стран-участниц в области энергетики. Предложения предусматривали установление централизованной системы ограничений импорта твердого и жидкого топлива из третьих стран, прежде всего из социалистических стран, и введение субсидий для производителей угля, чтобы дать им возможность выдерживать конкуренцию со стороны импортных нефтепродуктов. К концу 1961 г. из-за серьезных разногласий никакого соглашения по этому вопросу странам — участницам ЕОУС достичь не удалось.

В декабре верховный орган ЕОУС постановил продлить на 1962 г. действие особого режима, допускающего временную изоляцию бельгийского угольного рынка от рынков стран-членов. Одновременно бельгийское правительство обязалось представить верховному органу подробную программу закрытия шахт на 1962—63 гг., выполнение которой должно привести к сокращению угледобычи в Бельгии на 2,5 млн. т в год. *А. Р.*

Европейское экономическое сообщество (ЕЭС — «общий рынок») — государственно-монополистическая группировка шести западноевропейских стран — участниц НАТО (Франции, ФРГ, Италии, Бельгии, Нидерландов и Люксембурга), созданная в форме экономического союза. Договор о создании ЕЭС был подписан (на неопределенный срок) в Риме в 1957 г. и юридически вступил в силу с 1 января 1958 г. Его

практическое осуществление началось с 1 января 1959 г. Цель договора — создание единой экономической территории («общего рынка») 6 стран, в пределах которой товары, капиталы и рабочая сила будут перемещаться без каких-либо ограничений. Все мероприятия, намечаемые договором, в том числе отмена таможенных пошлин и количественных ограничений в торговле, должны быть проведены постепенно в течение переходного периода продолжительностью в 12—15 лет, разбитого на три четырехлетних этапа. Высшие органы ЕЭС: Совет, Комиссия, Ассамблея и Суд (последние два — общие для ЕЭС, «Евратома» и ЕОУС). В рамках ЕЭС учреждены Европейский инвестиционный банк, Европейский социальный фонд и Фонд развития (для финансирования строительства в бывших колониальных владениях стран ЕЭС в Африке). Договор о ЕЭС предусматривает присоединение к «общему рынку» колоний и неподконтрольных территорий стран-участниц (после заключения Римского договора большинство их получило независимость). Условия присоединения этих территорий к ЕЭС регулируются особой конвенцией, заключенной на 5 лет (1958—1962 гг.).

С 1 января 1961 г. было осуществлено внеочередное третье снижение пошлин во взаимной торговле стран-участниц ЕЭС: по промышленным товарам — на 10%, по большинству сельскохозяйственных товаров — на 5%. После этого общий уровень таможенного обложения в рамках «общего рынка» снизился по сравнению с исходным уровнем 1957 г. по промышленным товарам на 30%, по большинству сельскохозяйственных товаров — на 25%. С 1 января 1961 г. было также осуществлено первое сближение таможенных тарифов стран-участниц в порядке перехода к единому внешнему тарифу. С этой целью была сокращена на одну треть разница между пошлинами национальных тарифов и единого таможенного тарифа. Эта мера затронула лишь промышленные товары. В 1961 г. была в основном закончена отмена количественных ограничений в торговле промышленными товарами в рамках «общего рынка». Главным узлом противоречий в 1961 г. оставалась проблема торговли сельскохозяйственными товарами. Крупнейшие экспортеры сельскохозяйственных товаров среди стран «общего рынка» — Франция, Голландия и Италия безрезультатно пытались добиться от ФРГ свободного доступа на западногерманский рынок. ФРГ, не желая сокращать импорт продовольствия из стран, не входящих в «общий рынок», и стремясь оградить собственное сельское хозяйство от конкуренции со стороны других государств — участниц ЕЭС, всячески ограничивала ввоз сельскохозяйственных товаров из этих государств. Противоречия по этому вопросу достигли особой остроты в конце 1961 г., когда должен был быть решен вопрос о переходе ко 2-му этапу переходного периода. Первый этап истек 31 декабря 1961 г. Для перехода ко 2-му этапу требовалось единогласное решение Совета ЕЭС. Однако Франция и Голландия отказались проголосовать за переход ко 2-му этапу до тех пор, пока не будут приняты конкретные решения о торговле сельскохозяйственными товарами, которые открыли бы им доступ на западногерманский рынок. До конца года компромисса достичь не удалось.

В феврале 1961 г. в Париже и в июле в Бонне состоялись совещания глав правительств и государств — членов ЕЭС, на которых рассматривался вопрос о политическом сотрудничестве стран «общего рынка». На боннском совещании было принято решение усилить координацию в политических вопросах с целью создания условий для перехода к единой политике и регулярно проводить совещания на уровне глав правительств и министров иностранных дел, чтобы «способствовать политическому объединению Европы и укреплению Атлантического союза». Подготовка документа, который

бы юридически оформил т. н. «Союз европейских народов», вызвала большие разногласия и до конца 1961 г. не была завершена.

В 1961 г. в связи с приближением срока истечения конвенции о присоединенных странах и территориях (декабрь 1962 г.) начались переговоры о разработке новой конвенции. В них участвовали независимые государства Африки (в прошлом — колонии стран — участниц ЕЭС), изъявившие желание сохранить режим ассоциации с «общим рынком»: Дагомея, Берег Слоновой Кости, Верхняя Вольты, Нигер, Сенегал, Мали, Мавритания, Центральнаяафриканская Республика, Чад, Габон, Конго (со стол. в Браззавиле), Камерун, Того, Конго (со стол. в Леопольдвиле), Сомали, Мальгашская Республика. Участники «общего рынка» стремятся средствами коллективного колониализма увековечить зависимость этих стран от ЕЭС, сохранив их на положении своих рынков сбыта, источников дешевого сырья и продовольствия. В январе 1961 г. в Риме и в июне 1961 г. в Страсбуре состоялись конференции парламентариев «общего рынка» и присоединенных стран Африки. Летом 1961 г. Комиссия ЕЭС выдвинула предложения о новом режиме ассоциации африканских стран, при этом преследовалась цель примирить точку зрения Франции и Бельгии, требовавших ускоренными темпами создать преференциальный режим для продукции тропического земледелия, экспортируемой бывшими их колониями, с точкой зрения ФРГ и Голландии, настаивавших на отмене преференций в торговле с присоединенными странами. Противоречия между странами «общего рынка» оказались настолько серьезными, что они не смогли устранить их на первом совместном совещании с министрами присоединенных африканских государств, состоявшемся в Брюсселе в декабре 1961 г.; совещание ограничилось принятием решений по вопросам процедуры.

В июле 1961 г. в Афинах было подписано соглашение об ассоциации между ЕЭС и Грецией. Соглашение предусматривает создание в течение переходного периода продолжительностью в 12 лет таможенного союза стран «общего рынка» и Греции. На основную статью греческого экспорта — табак — пошлины в странах «общего рынка» должны быть сокращены наполовину в момент вступления соглашения в силу и отменены полностью к концу 1967 г. По истечении переходного периода Греция может вступить в ЕЭС в качестве полноправного члена. В декабре после двухлетних переговоров Совет ЕЭС решил удовлетворить просьбу Нидерландов о присоединении к ЕЭС на правах ассоциированной территории Голландских Антилл. Решение предусматривает ограничение льготного режима при импорте в страны «общего рынка» нефтепродуктов из Голландских Антилл. В апреле возобновились переговоры о присоединении к ЕЭС Турции. В августе подала заявление о вступлении в «общий рынок» в качестве полноправного члена Ирландия. В августе же к ЕЭС обратилась с предложением начать переговоры о вступлении в «общий рынок» Англия, лидер ЕАСТ. Вслед за ней подала заявление о вступлении полноправным членом в ЕЭС Дания. В декабре заявление о присоединении к ЕЭС подали Швейцария, Швеция и Австрия (см. статью Европейская ассоциация свободной торговли).

Европейское сообщество по атомной энергии («Евратом») — замкнутая организация 6 стран — участниц НАТО: Франции, ФРГ, Италии, Бельгии, Нидерландов и Люксембурга. Договор об учреждении «Евратома» был подписан в 1957 г. и вступил в силу с 1 января 1958 г. (одновременно с договором об «общем рынке»). «Евратом» имеет своей официальной задачей способствовать быстрому росту атомной промышленности

ЕЭС. «Евратом» играет значительную роль в системе НАТО, поскольку он является одним из органов по практической реализации военнопромышленных планов. Руководящие органы «Евратома»: Ассамблея, Совет, Комиссия и Суд. Ассамблея и Суд — органы, общие для «Евратома», ЕЭС и ЕОУС. При Комиссии действуют научно-технический комитет консультативного характера, общий центр ядерных исследований и агентство по снабжению. С 1959 г. существует т. н. общий рынок атомных материалов и оборудования «Евратома». Все ограничения в торговле этими материалами и оборудованием в рамках «Евратома» отменены, а в отношении третьих стран установлены единые пошлины (по решению Совета ЕЭС, принятому в декабре 1958 г., в течение первых четырех лет действия договора единые пошлины на материалы и оборудование, ввозимые из третьих стран, не взимались).

В 1961 г. деятельность «Евратома» в основном не выходила за рамки исследовательских работ как на базе общего центра ядерных исследований, так и по соглашениям с государственными и частными исследовательскими учреждениями стран-участниц. В июле 1961 г. было заключено соглашение между «Евратомом» и правительством Нидерландов о передаче «Евратому» исследовательского центра в Петтене. Это четвертый центр в системе общего центра ядерных исследований «Евратома». С 1 января 1961 г. вступило в силу соглашение об ассоциации между «Евратомом» и западногерманским институтом физики плазмы (в Мюнхене). В январе 1961 г. «Евратом» подписал соглашение с Обществом по использованию атомной энергии в судостроении и судоходстве (Гамбург), предусматривающее разработку проекта океанского атомохода. По этому соглашению Комиссия «Евратома» приняла на себя 40% расходов, связанных с разработкой проекта. В апреле 1961 г. было подписано соглашение между «Евратомом» и голландским институтом по использованию атомной энергии в сельском хозяйстве. Соглашением предусматривается проведение исследований с целью изучения последствий облучения растений, возможностей использования облучения для хранения пищевых продуктов, а также поведения радиоактивных элементов в почве, растениях и организме животных.

В январе 1961 г. Комиссия «Евратома» заключила соглашение с МОТ. Цель этого соглашения — «координация исследований в области защиты населения и трудящихся от вредных последствий радиации». В июне было подписано соглашение о сотрудничестве между «Евратомом» и Бразилией. В ноябре Совет «Евратома» одобрил аналогичное соглашение с Аргентиной. А. Р.

Европейская ассоциация свободной торговли (ЕАСТ) — экономическая группировка семи западноевропейских стран — Великобритании, Швеции, Норвегии, Дании, Швейцарии, Австрии и Португалии. Конвенция о создании ЕАСТ была подписана в начале января 1960 г. и вступила в силу с 3 мая 1960 г. В конвенции предусматривалось в течение 10 лет (1960—1970 гг.) полностью отменить в торговле между странами-участницами таможенные пошлины и количественные ограничения импорта и экспорта. В отношении третьих стран страны — участницы ЕАСТ сохраняют самостоятельные таможенные тарифы. Положения об отмене таможенных пошлин и количественных ограничений распространяются только на промышленные товары. Руководящий орган ЕАСТ — Совет. Постоянный исполнительный орган — секретариат во главе с ген. секретарем (с 1960 г. его пост занимает Фиггерс, Великобритания); местопребывание — Женева.

27 марта 1961 г. в Хельсинки было подписано соглашение об ассоциации между Финляндией и ЕАСТ (вступило в силу 26 июня 1961 г.), согласно которому

все положения конвенции, касающиеся отмены таможенных пошлин и количественных ограничений, распространяются и на взаимоотношения между Финляндией и странами — участницами ЕАСТ. С 1 июля по решению сессии Совета ЕАСТ (февраль 1961 г.) было проведено второе снижение пошлин на 10% во взаимной торговле стран — участниц ЕАСТ. В конце июля правительство Англии решило начать отдельные переговоры с ЕЭС о вступлении в эту группировку. Потерпев провал с попытками создания с помощью ЕАСТ «зоны свободной торговли» в масштабе всей Западной Европы, Англия вновь встала перед проблемой, как урегулировать отношения с «общим рынком», чтобы не остаться в изоляции и не дать чрезмерно укрепиться франко-западногерманскому союзу. Особую остроту эта проблема приобрела в 1961 г. в связи с тем, что Англия вновь вступила в полосу серьезных экономических затруднений. 10 августа в Совет ЕЭС было передано заявление премьер-министра Великобритании, в котором выражалось желание вступить в переговоры с ЕЭС о присоединении Англии к Римскому договору на условиях ст. 237. При открытии переговоров с ЕЭС (октябрь 1961 г.) представитель английского правительства лорд-хранитель печати Хид заявил, что в момент вступления в «общий рынок» Англия готова, во-первых, немедленно снизить пошлины на товары, ввозимые из стран — участниц ЕЭС до уровня, установленного ими в их взаимной торговле, во-вторых, сблизить свой национальный тариф с единым внешним таможенным тарифом в той же степени, в какой это сделают к тому времени страны «общего рынка». Англия выдвинула три проблемы, удовлетворительное решение которых она считает обязательным условием своего вступления в ЕЭС: обеспечение интересов стран Содружества, защита английского сельского хозяйства, урегулирование взаимоотношений с остальными участниками ЕАСТ.

Решение Англии о вступлении в ЕЭС положило начало развалу ЕАСТ. Совет ЕАСТ, признав, что с переходом Англии в ЕЭС дальнейшее существование ЕАСТ как самостоятельной группировки теряет смысл, рекомендовал остальным участникам последовать примеру Англии. В то же время в решении Совета (июль 1961 г.) отмечалось, что ЕАСТ «должна быть сохранена по крайней мере до тех пор, пока не будут разработаны в переговорах с „общим рынком“ удовлетворительные соглашения, которые отвечали бы законным интересам стран — участниц ЕАСТ и позволили бы им всем одновременно принять участие в объединенном европейском рынке». Через несколько часов после Англии заявление о вступлении в «общий рынок» в качестве полноправного члена подала Дания. Норвегия отложила решение этого вопроса до тех пор, пока не прояснится положение в переговорах Англии с «общим рынком». Особое положение сложилось с тремя участниками ЕАСТ, которые придерживаются политики нейтралитета: Швейцарией, Швецией и Австрией. Вступление в ЕЭС несовместимо с их нейтральным статусом, поскольку «общий рынок» открыто преследует политические цели. Кроме того, это грозило бы им потерей суверенитета в важнейших областях экономической политики. Тем не менее в 1961 г. монополистические круги нейтральных стран развернули активную кампанию за присоединение к «общему рынку». Были выдвинуты различные проекты т. н. ассоциации с ЕЭС; в отличие от вступления в ЕЭС на полных правах, ассоциация с формально-политической точки зрения якобы не затрагивает нейтралитета этих стран. На совещании министров иностранных дел Швейцарии, Швеции и Австрии в октябре 1961 г. было решено, что «нейтральный статус их стран не препятствует участию в европейской экономической интеграции». 15 декабря 1961 г. Швейцария, Швеция и Австрия подали в Со-

вет «общего рынка» заявления, в которых выражается желание начать переговоры с ЕЭС. В заявлениях Швейцарии и Швеции прямо указывалось, что эти страны намерены присоединиться к «общему рынку» на условиях ассоциации в соответствии со ст. 238 Римского договора. Австрийское же правительство обратилось к ЕЭС с просьбой «провести переговоры с целью заключения соглашения исключительно экономического характера, которое дало бы возможность Австрии принять участие в расширенном европейском рынке».

А. Рубинин.

Генеральное соглашение о тарифах и торговле (General Agreement on Tariffs and Trade — ГАТТ). Подписано в 1947 г. 23 странами. В 1961 г. участниками ГАТТ являлись 40 стран, на долю которых приходится св. 80% мировой торговли. СССР не является участником ГАТТ. В 1961 г. в число участников ГАТТ приняты Сьерра-Леоне и Танганьика. ГАТТ включает: согласованные ставки таможенных тарифов в торговле между странами-участниками; гарантирование применения принципа наибольшего благоприятствования; сокращение и окончательную отмену количественных ограничений импорта; запрещение предоставления новых преференций и т. п. Однако на практике эти принципы часто нарушаются отдельными странами. В рамках ГАТТ проводятся переговоры между странами о взаимных тарифных уступках. Рабочий секретариат ГАТТ находится в Женеве.

На первом этапе (Женева, сентябрь 1960 г. — май 1961 г.) 5-й международной конференции по тарифным уступкам, проходившей в рамках ГАТТ, была сделана попытка согласовать ставки единого таможенного тарифа ЕЭС со ставками других стран ГАТТ, однако она не дала результатов, т. к. предложение ЕЭС снизить пошлины на 300 товарных позиций не удовлетворило остальных делегатов, поскольку в число товаров не вошли сельскохозяйственные продукты. 29 мая 1961 г. в Женеве начался второй этап конференции; обсуждается предложение стран ЕЭС о линейном снижении на 20% ставок своего единого внешнего таможенного тарифа в обмен на соответствующие уступки со стороны других стран. Самая ожесточенная борьба завязалась между странами ЕЭС и США, т. к. страны ЕЭС считают, что таможенные уступки США неравноценны их собственным уступкам.

В 1961 г. в Женеве состоялись две сессии ГАТТ: 18-я (в мае) и 19-я (в ноябре — декабре). На 18-й сессии обсуждались главным образом процедурные вопросы. Повестка дня 19-й сессии включала около 60 вопросов. Представители слаборазвитых стран выразили протест по поводу неограниченного соглашениями притока в их страны промышленных товаров из индустриальных стран и призывали остальных участников ГАТТ покончить с протекционистскими тенденциями при импорте сельскохозяйственных товаров. Сессия приняла следующие решения: 1) продолжать осуществлять снижение таможенных тарифов по принципу наибольшего благоприятствования в соответствии с положениями ГАТТ, однако перейти к новой технике переговоров и, в частности, осуществлять линейное снижение тарифных ставок на целые группы товаров, а не вести переговоры по каждому отдельному товару; 2) для урегулирования вопросов торговли сельскохозяйственными продуктами создается комитет экспертов; 3) для содействия расширению торговли менее развитых стран сессия рекомендовала индустриальным странам отменить ограничения импорта промышленных товаров из менее развитых стран, не требуя ответных мер. Обсуждавшийся на сессии вопрос о дискриминации, применяемой некоторыми участниками ГАТТ в отношении Японии, остался открытым и был передан на рассмотрение Совета ГАТТ.

О. Богданов.

Организация американских государств (ОАГ). Создана в 1948 г. на 9-й панамериканской конференции в г. Боготе (Колумбия). Членами ОАГ являются все латиноамериканские страны (кроме Республики Куба, которая в 1962 г. под нажимом США незаконно исключена из ОАГ) и США. Высший орган ОАГ — межамериканские конференции, созываемые раз в 5 лет. Постоянно действующий орган — Совет ОАГ (местопребывание — Вашингтон).

Бюджет ОАГ на 1962 финансовый год — 13 млн. долл., из которых 60% приходится на долю США.

На протяжении 1961 г. США, перестав считаться с положениями Устава ОАГ, открыто вступили на путь превращения ОАГ в замкнутую военнополитическую группировку и использования ее в качестве орудия для борьбы с революционной Кубой, а также для подавления растущего национально-освободительного движения в Лат. Америке.

В 1961 г. — начале 1962 г. ряд государств — членов ОАГ — Коста-Рика, Гондурас, Колумбия, Венесуэла, Панама, Аргентина под нажимом США порвали дипломатические отношения с Республикой Куба. США неоднократно пытались навязать ОАГ принятие политических, экономических и военных санкций против Республики Куба и тем самым придать им видимость коллективных санкций всех государств — членов ОАГ. Для достижения своих целей США усиленно добивались созыва специального совещания ОАГ для рассмотрения вопроса о принятии санкций против Кубы. В частности, в феврале с таким предложением выступил по указке США диктатор Гватемалы Идигорас Фуэнтес. Однако, поскольку эти попытки не дали результатов, учитывая, что крупнейшие страны Лат. Америки (Бразилия, Мексика, Чили, Боливия, Эквадор) выступили против вмешательства в дела Кубы, США пошли на организацию прямой военной интервенции против Кубы в апреле. После провала этой агрессивной акции США развернули усиленную антикубинскую кампанию в рамках ОАГ, используя политическое давление, угрозы и обещания экономической помощи. В апреле Межамериканский совет обороны под давлением США отстранил делегацию Кубы от участия в своих секретных заседаниях. В конце апреля послам США в латиноамериканских странах было дано указание выяснить отношение правительств этих стран к принятию коллективных мер против Кубы по линии ОАГ. Одновременно подкомиссия по Лат. Америке комиссии американской палаты представителей по иностранным делам одобрила резолюцию, призывающую ОАГ принять экономические санкции против Кубы. XI панамериканская конференция, которая должна была состояться в мае в г. Кито (Эквадор), была уже в третий раз отложена на неопределенный срок, поскольку США опасались, что конференция будет широко использована кубинской делегацией для разоблачения их агрессивных планов в глазах мировой общественности.

В новых политических условиях, характеризующихся усилением национально-освободительного движения народов Лат. Америки и успехами кубинской революции, США оказались вынужденными изыскивать более гибкие тактические средства для сохранения своих позиций в латиноамериканских странах. В первых заявлениях после прихода к власти Кеннеди подчеркивал, что им якобы предпринимается радикальный пересмотр прежней политики США в Лат. Америке. 13 марта президент Кеннеди выступил с экономической программой, получившей наименование «Союз ради прогресса». Эта широко разрекламированная и составленная в демагогических выражениях программа предусматривала выделение на первом этапе 500 млн. долл. «для экономического и социального развития Латинской Америки». Однако программа не предусматривает ассигнований на расширение промышленного производства, а

также решение основных экономических проблем Лат. Америки. Имелось в виду финансировать лишь такие мероприятия, как заселение некоторых пустующих земель, улучшение использования земли, жилищное строительство, профессиональная подготовка и т. п., и оговаривалось, что правительства латиноамериканских стран должны внести вклад в осуществление этой программы путем мобилизации прежде всего своих внутренних финансовых ресурсов и проведения внутренних реформ. «Самопомощь» рассматривалась как непременное условие для получения этими странами средств в рамках «Союза ради прогресса».

В августе правительство США организовало специальную конференцию Межамериканского Экономического и Социального Совета ОАГ в Пунта-дель-Эсте (Уругвай) для обсуждения программы «Союз ради прогресса». Проведению конференции предшествовала поездка специального представителя президента Кеннеди Э. Стивенсона в Бразилию, Венесуэлу, Аргентину, Уругвай, Парагвай, Чили, Боливию, Перу, Эквадор, Колумбию. Ход конференции показал, что США, выдвигая экономическую программу «Союз ради прогресса», в первую очередь преследовали политические цели — стремились заручиться поддержкой латиноамериканских правительств в своих планах агрессии против Кубы, в борьбе против национально-освободительного движения народов Лат. Америки. Под давлением своих народов, решительно выступающих против империалистической политики США, правительства латиноамериканских стран не решились открыто поддержать планы США на этой конференции, в результате чего США, не добившись желаемых для себя результатов, были вынуждены пообещать латиноамериканским странам в т. н. «Хартин Пунта-дель-Эсте» финансовую помощь в размере 20 млрд. долл. в течение 10 лет и 1 млрд. долл. до марта 1962 г. Однако и это обещание было сформулировано в туманной форме и не носило характера конкретного обязательства. В послании Дж. Кеннеди по бюджетным вопросам от 18 января 1962 г. указывалось, что ассигнования в рамках гос. бюджета для «Союза ради прогресса» на 1961/62 финансовый год составляют 85 млн. долл. Усилия США в Пунта-дель-Эсте фактически сводились к тому, чтобы задушить кубинскую народную революцию. Последовательная и конструктивная позиция кубинской делегации разоблачила замыслы американского империализма и указала действительный путь экономического и социального развития латиноамериканских стран. Кубинская делегация представила на конференции ок. 30 проектов резолюций, которые предусматривали действительное развитие экономики и повышение жизненного уровня народов Лат. Америки. Агрессивную сущность «Союза ради прогресса» также раскрывает разработанная в США программа «борьбы с восстаниями», согласно которой страны Лат. Америки, получающие от Соединенных Штатов экономическую помощь, могут также получить специально обученные и вооруженные воинские части для борьбы с «партизанами, коммунистами и подрывной деятельностью».

США использовали для попыток вмешательства в дела Кубы также события в Доминиканской Республике, где в мае был убит диктатор Р. Л. Трухильо. В июне ОАГ направила в Доминиканскую Республику специальную миссию с задачей проверить обращение с политическими заключенными, а также выяснить намерение правительства установить более демократическую форму руководства. Хотя в стране царил жестокий террор, комиссия констатировала, что там «достигнут прогресс на пути к демократизации». Посылкой подобных миссий США пытались создать прецедент для аналогичного вмешательства во внутренние дела Кубы.

В октябре по указке США инициатором созыва политического совещания ОАГ для обсуждения т. н. «кубин-

ского вопроса» выступило правительство Перу. В июле президент Перу М. Прадо совершил поездку в Мексику, где пытался воздействовать на президента Лопеса Матеоса с тем, чтобы он поддержал позицию США в кубинском вопросе. Выдвигая свое предложение, Перу потребовало посылки на Кубу комиссии наблюдателей ОАГ по образцу комиссии, направленной в Доминиканскую Республику. Однако в конечном счете предложение Перу не получило поддержки и было автоматически снято с повестки дня. 1 ноября США разослали ноту всем государствам — членам ОАГ, в которой содержались клеветнические измышления против правительства Кубы. 9 ноября правительство Колумбии, инспирированное США, направило ОАГ ноту с предложением созвать в январе 1962 г. 8-е консультативное совещание министров иностранных дел ОАГ для принятия санкции против Кубы. Это предложение обсуждалось в Совете ОАГ 4 декабря, и хотя за него проголосовало большинство в $\frac{2}{3}$, такие крупные страны, как Бразилия, Аргентина, Чили, Боливия и Эквадор, воздержались от голосования, а Мексика вместе с Кубой голосовали против.

В порядке подготовки к совещанию президент США Кеннеди в середине декабря 1961 г. лично ездил в Колумбию и Венесуэлу для обсуждения и согласования с правительствами этих стран общей позиции на указанном совещании.

М. В.

Организация центральноамериканских государств (ОЦАГ). Создана в 1951 г. В ее состав входят: Гватемала, Гондурас, Коста-Рика, Никарагуа и Сальвадор. Генеральный секретарь с 1960 г. М. Т. Селедон (Коста-Рика). В 1961 г. США активизировали деятельность ОЦАГ, используя ее в качестве инструмента борьбы с кубинской революцией и с национально-освободительным движением в Центр. Америке. По указке США правительства всех стран — членов ОЦАГ порвали дипломатические отношения с Кубой, предоставили свои территории для подготовки США агрессивных акций против Кубы и поддержали США в их попытках удушить кубинскую революцию. В то же время правительства стран ОЦАГ усилили репрессии и преследования против демократического и прогрессивного движения и под контролем США стали координировать свою деятельность для подавления растущих выступлений народных масс в своих странах. В июле в столице Гондураса собрались министры иностранных дел стран — членов ОЦАГ, которые приняли антикоммунистическую декларацию и рекомендовали, чтобы правительства Коста-Рики и Панамы (мин. ин. дел Панамы присутствовал на этом совещании в качестве наблюдателя) порвали дипломатические отношения с Кубой. В сентябре в г. Гватемала происходило совещание представителей генеральных штабов государств — членов Организации центральноамериканских государств, решившее создать разведывательное бюро «для координации антикоммунистических действий» в Центральной Америке. На этом же совещании было принято решение рекомендовать создание специального совета обороны Центральной Америки, а также объединенного военноморского флота стран — участниц ОЦАГ. В ноябре в Гватемале состоялось совещание начальников штабов стран ОЦАГ, а в Никарагуа имела место встреча министров обороны. Целью этих совещаний было заключение военного пакта, направленного против Кубы.

В экономической области ОЦАГ также широко использовалась США для укрепления ими своих экономических позиций в странах этого района. В мае в г. Тегусигальпа был создан Банк 4 стран ОЦАГ (Гватемала, Сальвадор, Никарагуа, Гондурас) с акционерным капиталом в 16 млн. долл. Кроме того, 10 млн. долл. было предоставлено США. Официальная цель создания Банка — способствовать экономической интеграции и урав-

новешенному развитию стран — членов ОЦАГ. На деле Банк предоставил монополиям США дополнительную возможность осуществлять контроль над экономикой этих стран. В мае Никарагуа ратифицировала общий договор об экономической интеграции Центр. Америки, подписанный под давлением США в декабре 1960 г. В июне этот договор, уже ратифицированный ранее Гватемалой, Сальвадором и Гондурасом, вступил в силу.

В июле состоялась конференция коммунистических и рабочих партий стран ОЦАГ, принявшая специальное заявление «В защиту кубинской революции», в котором разоблачались преступные планы империализма США использовать страны Центр. Америки для борьбы против кубинской революции. Конференция опубликовала также коммюнике, в котором отмечалось, что усиление политического и идеологического проникновения США в эти страны и их требование унифицировать экономику этих стран в т. н. центральноамериканском общем рынке противоречат национальным интересам народов этого района. В коммюнике отмечалось, что подлинное единство центральноамериканских стран будет возможно лишь после их полного и окончательного освобождения от гнета монополий США. *М. В.*

Экономический союз Бельгии, Нидерландов и Люксембурга («Бенилюкс»). Договор об учреждении Бенилюкса подписан в Гааге 3 февраля 1958 г.; вступил в силу 1 ноября 1960 г. С этого же дня вступил в силу и ряд соглашений, заключенных ранее между странами Бенилюкса. В течение 1961 г. не было проведено ни одного практического мероприятия, которое в какой-то степени сгладило бы противоречия, существующие между странами-участницами. Эти противоречия касаются гл. обр. с.-х. политики (из-за различного уровня себестоимости и цен с.-х. продукции), заработной платы, которая в Нидерландах ниже, чем в Бельгии. В 1961 г. противоречия проявились также и в связи с сооружением промышленных предприятий. Когда в Бельгии, например, рассматривался вопрос о строительстве металлургического комбината на канале Гент — Тернёзен с привлечением иностранного капитала, это вызвало в Нидерландах тревогу и официальные запросы, т. к. голландские промышленники стремились участвовать в этом строительстве. В 1961 г. были подписаны протоколы к ряду уже действующих торговых соглашений, заключенных от имени всех трех стран Бенилюкса. Такие протоколы подписаны Бенилюксом с ВНР и Испанией. Срок торгового соглашения Бенилюкса с ЧССР был продлен на год. *Г. Яценко.*

Международная ассоциация железнодорожных конгрессов. Создана в 1885 г. Членами ее являются 100 железнодорожных администраций, 32 правительства (в том числе правительство СССР), 12 международных и национальных транспортных организаций. Всего представлено 61 страна. Цель Ассоциации — способствовать развитию железных дорог путем созыва конгрессов (один раз в 4 года) и публикации материалов, касающихся развития железнодорожного транспорта в отдельных странах. Ассоциация имеет Постоянную комиссию, созывающую свои сессии ежегодно, и Административный комитет. Местопребывание органов Ассоциации — Брюссель (Бельгия). Президент Ассоциации — де Вос (Бельгия), Генеральный секретарь — Гелен (Бельгия). В июне 1961 г. состоялась сессия Постоянной комиссии, которая обсудила вопросы текущей работы. Сессия также рассмотрела вопрос об издании бюллетеня Ассоциации и журнала «Электрическая тяга железных дорог» на русском языке. *А. Сентюлева.*

Европейская конференция министров транспорта (ЕКМТ) — межправительственная организация ряда

европейских стран. Создана в 1953 г. Официальная цель организации — проведение совместных мероприятий по эксплуатации и развитию железнодорожного, автомобильного и речного транспорта в международных сообщениях и координация деятельности международных транспортных организаций в Европе. В 1961 г. в ЕКМТ входили 16 западноевропейских стран и Югославия и в качестве наблюдателей — США и Канада. ЕКМТ связана с ОЭСР (прежде — с ОЕЭС) и финансируется из ее бюджета. Верховный орган ЕКМТ — Совет министров транспорта.

В феврале 1961 г. состоялась сессия Комитета заместителей, которая обсудила вопросы об улучшении сбора статистических материалов по дорожному транспорту, о приведении к единообразию правил движения по дорогам, а также вопросы, связанные с развитием трубопроводного транспорта. В октябре состоялась очередная сессия Совета министров ЕКМТ, которая рассмотрела вопросы развития перевозок в 1960 г.

А. Сентюлева.

Постоянная международная ассоциация дорожных конгрессов. Создана в 1909 г. Членами Ассоциации являются 63 страны, в т. ч. СССР. Ассоциация занимается изучением вопросов проектирования, строительства, эксплуатации и ремонта автомобильных дорог и аэродромов и организацией движения на них. Органы Ассоциации: Конгресс (собирается один раз в 4 года), Постоянная международная комиссия, Исполком, Секретариат. Местопребывание органов Ассоциации — Париж. Президент Ассоциации — Румлер (Франция). В июле 1961 г. в Париже состоялась сессия Исполкома, обсудившая вопросы текущей работы. По линии Ассоциации в сотрудничестве с рядом других международных транспортных организаций и автодорожным институтом США в августе 1961 г. в Вашингтоне состоялся международный конгресс по вопросам техники дорожного движения. На конгрессе обсуждались использование электронной системы для контроля за движением на дорогах и улицах, организация и контроль движения на автострадах и др. *А. Сентюлева.*

Первая конференция женщин стран Азии и Африки состоялась 14—23 января 1961 г. в Каире. Созвана по инициативе Организации солидарности народов Азии и Африки. В работе конференции приняли участие делегации 38 стран Азии и Африки, в т. ч. делегация советских женщин из представительниц Таджикской, Туркменской, Узбекской и Казахской ССР. Конференция получила приветственные послания Н. С. Хрущева, Насера, Сукарно и Нкрума. Конференция обсудила вопросы о роли женщины в борьбе за национальную независимость и мир, о политических и гражданских правах женщин, о борьбе за равноправие женщин в экономической жизни, о неравенстве в образовании между юношами и девушками и о средствах массового просвещения, о роли женщины в семье и обществе. *О. Бондаренко.*

Конференция глав африканских государств в Каабланке (Марокко) состоялась 3—7 января 1961 г. Созвана по инициативе короля Марокко Мухаммеда V. В конференции участвовали: Мухаммед V, президент ОАР Г. А. Насер, президент Ганы К. Нкрума, президент Гвинеи С. Туре, президент Мали М. Кейта, премьер-министр ВПАР Ф. Аббас, министр ин. дел Ливии Алям, представители от некоторых зависимых африканских стран и подопечных территорий. В качестве наблюдателей на конференции присутствовали секретарь министерства ин. дел Конго (со столицей в Леопольдвиле) А. Менди и посол Цейлона в Каире Перера.

В резолюции, принятой конференцией по конголезскому вопросу, выдвинуто требование о немедленном

выводе всего иностранного военного и другого персонала из Конго и о противодействии попыткам империализма расколоть Конго.

Резолюция по вопросу об Алжире призывала к решительной поддержке борьбы алжирского народа и к оказанию ему всемерной помощи. Резолюция еще раз подчеркивала, что единственным законным правительством, имеющим право выступать от имени алжирского народа, является ВПАР. Конференция призвала все страны признать ВПАР и потребовала прекращения военных действий в Алжире.

В специальной резолюции был выражен резкий протест в связи с французскими ядерными испытаниями в Сахаре.

В резолюции о неподпечных территориях содержалось требование прекратить использование Руанда-Урунди в качестве базы для агрессии против свободлюбивых африканских народов и вывести оттуда бельгийские войска. В этой резолюции еще раз была гневно осуждена проводимая империалистами политика расовой дискриминации.

В резолюции по палестинскому вопросу указывалось на необходимость его справедливого решения на основе положений Бандунгской конференции, разоблачалась роль Израиля как проводника империалистических интересов на африканском континенте.

В заключение работы конференции была принята «Касабланкская хартия», провозглашающая стремление африканских народов и государств ликвидировать колониализм на всем континенте во всех его формах и проявлениях. Было принято решение о создании Консультативной ассамблеи, представляющей африканские государства, комитетов: Политического (в составе глав африканских государств для координации их политики), Экономического (объединяющего министров экономики для выработки общей экономической политики), Комитета по вопросам культуры и Африканского объединенного командования (в составе начальников ген. штабов) с целью обеспечения совместной обороны.

В. Фатис.

Фонд афро-азиатской солидарности создан по решению 2-й Конференции солидарности народов Азии и Африки (Конакри, апрель 1960 г.). На сессии исполкома Организации в Бейруте (ноябрь 1960 г.) образован Комитет (Правление) Фонда, в который вошли представители Гвинеи (председатель), КНР и Марокко (зам. председателя), Индонезии, Камеруна, ОАР, СССР. Согласно уставу, назначение Фонда заключается в оказании материальной и денежной помощи международным и национальным организациям стран Азии и Африки, борющимся за ликвидацию колониализма и империализма, а также отдельным активным борцам за национальное освобождение и семьям погибших борцов. Средства Фонда состоят из денежных и материальных взносов национальных Комитетов и народных организаций, являющихся членами Организации солидарности, и др. поступлений. Комитет Фонда избирается исполкомом Организации на 2 года и ответствен перед ним. В 1961 г. состоялось три заседания Комитета Фонда, на которых были приняты решения об оказании помощи ряду международных и национальных организаций.

Третья конференция африканских стран «французского языка» в Яунде. Эта политическая конференция 12 африканских государств профранцузской ориентации проходила 26—28 марта 1961 г. В конференции участвовали главы государств и правительств Камеруна, Сенегала, Берега Слоновой Кости, Верхней Вольты, Дагомеи, Нигера, Чада, ЦАР, Конго (со столицей в Браззавиле), Габона, Мальгашской Республики и Мавритании. Конференция была созвана по решению

первой и второй конференций руководителей этих стран, состоявшихся в Абиджане (октябрь 1960 г.) и Браззавиле (декабрь 1960 г.).

Конференция приняла решение о создании политической группировки 12 государств под названием «Афро-мальгашского союза», к которому могут присоединиться любые африканские страны за исключением ЮАР.

Участники конференции одобрили разработанный на совещании экспертов двенадцати стран в г. Дакаре (30 января — 4 февраля 1961 г.) проект договора о создании Афро-мальгашской организации экономического сотрудничества (ОАМКЕ), верховным органом которой будет политический совет в составе глав правительств стран-участниц. Конференция приняла также принципы согласованных переговоров «группы двенадцати» с Европейским Экономическим Сообществом. Была достигнута договоренность о создании совместной авиаконпании «Эрафрик». Участники конференции договорились, что Берег Слоновой Кости подготовит проект соглашения о дипломатических отношениях, а также конвенцию о гражданстве, Камерун подготовит конвенцию о правах иностранных граждан, Нигер — конвенцию о координации телекоммуникаций, а Сенегал — предложения по юридическим вопросам.

Конференция приветствовала предполагавшееся открытие прямых переговоров между французским правительством и Временным правительством Алжирской Республики, одобрила Тананаривский стовор конголезских марионеток и обещала им военную помощь и решила внести в ООН резолюцию с требованием принять Мавританию в ООН. Участники конференции приняли приглашение премьер-министра Нигории Балева на конференцию независимых государств Африки южнее Сахары по организации культурного, технического и экономического сотрудничества.

Латиноамериканская конференция за национальный суверенитет, экономическую независимость и мир состоялась 5—9 марта в г. Мехико. На конференции присутствовали представители 21 страны Лат. Америки. Председательствовал Л. Карденас (Мексика). С приветственным посланием к конференции обратился Н. С. Хрущев. Делегаты конференции единодушно высказались за независимое от иностранного капитала экономическое и политическое развитие своих стран. Они осудили попытки американского империализма запугать латиноамериканские страны угрозой коммунизма. Для укрепления единства стран Лат. Америки в борьбе за независимость конференция рекомендовала создать во всех странах Лат. Америки постоянные национальные комитеты. Конференция решила провести с 19 по 26 июля в Лат. Америке неделю солидарности с Кубой. В декларации, принятой конференцией, отмечается наступление нового этапа в национально-освободительном движении стран Лат. Америки, который характеризуется тем, что борьба за национальный суверенитет, экономическую независимость и мир стала неотложной задачей.

Международная конференция в Осло, посвященная предотвращению распространения ядерного оружия, состоялась 3—7 мая 1961 г. Инициатором проведения конференции был известный американский ученый Л. Полинг. В работе конференции приняли участие 60 ученых, представлявших 15 государств, в т. ч. СССР, США, ПНР, Англию, ВНР, Канаду и др.

В принятом конференцией заявлении отмечалось, что только всеобщее и полное разоружение при строгом международном контроле может предотвратить развязывание ядерной войны, подчеркивалась особая ответственность ученых в борьбе за ликвидацию всех средств

уничтожения. Конференция призвала ядерные державы воздерживаться от совершенствования и применения оружия массового уничтожения и не передавать его другим странам, особенно ФРГ. Участники конференции потребовали ускорить заключение соглашения о запрещении испытаний ядерного оружия, обратились к правительствам с призывом начать переговоры о разоружении и создании безатомных зон в районах наибольшей напряженности, начиная с Центральной Европы. На конференции были рассмотрены также экономические и моральные аспекты разоружения. *О. Мартыненко.*

Третья конференция народов Африки в Каире состоялась 25—30 марта 1961 г. Делегаты 32 стран представляли более 70 общественных, профсоюзных и других организаций и политических партий. Делегации ряда стран, включая делегацию советской общественности, присутствовали в качестве наблюдателей. Н. С. Хрущев направил конференции приветственную телеграмму.

Конференция обсудила вопросы борьбы за ликвидацию колониализма в странах Африки во всех его формах, укрепления солидарности африканских народов перед лицом маневров неоколониалистов, борьбы против новых форм экономического и политического господства империалистов, социального и экономического развития африканских народов.

Конференция рекомендовала объединить усилия стран-участниц в упрочении их экономического положения: создать африканский общий рынок, отклонить всякую экономическую помощь, предлагаемую империалистами на кабальных условиях, осудить экономическое проникновение империализма в африканские страны с помощью капиталовложений; созвать ряд общеафриканских конференций и совещаний для создания всеафриканской федерации профсоюзов, всеафриканской организации молодежи, всеафриканской женской организации, африканской консультативной ассамблеи, где будут представлены парламенты независимых стран Африки, совета командующих вооруженными силами африканских стран.

В резолюции по алжирскому вопросу конференция потребовала от правительства Франции незамедлительно начать с Временным правительством Алжирской Республики переговоры о предоставлении стране независимости; делегаты призвали африканские страны усилить политическую, дипломатическую и материальную поддержку алжирского народа.

В резолюции о Конго участники конференции выразили глубокое негодование по поводу зверского убийства П. Лумумбы и потребовали немедленного предания суду его виновников во главе с Чомбе, Касавубу и Мобуту; резко осудили позорную роль в Конго ООН и ее генерального секретаря Хаммаршельда и призвали оказать помощь народу Конго.

В резолюции об Анголе конференция призвала все страны Африки и Азии приложить усилия, чтобы добиться от Португалии выполнения в отношении Анголы Декларации Генеральной Ассамблеи ООН о предоставлении независимости колониальным и зависимым странам и народам.

Участники конференции осудили политику жесточайшей расовой дискриминации, проводимую правительством ЮАР, и призвали добиваться исключения ее из ООН. Была осуждена также английская политика создания военных баз в Кении.

В резолюции о неоколониализме указывалось, что новые формы империалистического проникновения представляют огромную опасность для молодых независимых стран Африки.

На конференции избран новый Постоянный секретариат и Руководящий комитет, куда вошли представители 22 стран.

Фатис.

Конференция африканских стран в Монровии проходила с 8 по 12 мая 1961 г. В конференции приняли участие представители Камеруна, Сенегала, Берега Слоновой Кости, Верхней Вольты, Дагомеи, Нигера, Чада, ЦАР, Конго (со столицей в Браззавиле), Габона, Мальгашской Республики, Мавритании, Того, Туниса, Сьерра-Леоне, Нигерии, Сомали, Эфиопии, Либерии и Ливии. Страны, участвовавшие в конференции в Касабланке, а также Судан от участия в конференции отказались.

Конференция приняла три резолюции. Первая резолюция о средствах содействия взаимопониманию и сотрудничеству для достижения единства стран Африки и Мальгашской Республики, одобрила принципы, являющиеся руководством в политических отношениях между этими африканскими государствами, а также создание межафриканской и мальгашской консультативной организации для осуществления этих принципов. Конференция постановила создать комиссию экспертов, которая выработает детальные планы экономического, культурного, научного, технического сотрудничества и сотрудничества в области просвещения, а также связи и транспорта между африканскими странами и Мальгашской Республикой и созвать следующую конференцию в Нигерии. Во второй резолюции об угрозе миру и стабильности в Африке и во всем мире участники конференции приветствовали решение французского правительства и Временного правительства Алжирской Республики начать переговоры и призвали их заключить в самый ближайший срок соглашение, которое положило бы конец войне и обеспечило бы Алжиру независимость и территориальную целостность, одобрили деятельность ООН в Конго, несмотря на неблагоприятную роль последней в разрешении конголезского кризиса, призвали все африканские государства и Мальгашскую Республику оказывать материальную помощь и моральную поддержку африканцам в Анголе в их борьбе за свое освобождение, осудили политику апартеида, проводимого правительством ЮАР, и призвали все африканские страны применить к ЮАР политические и экономические санкции. Участники конференции призвали все державы прекратить производство и накопление ядерного оружия и проведение дальнейших ядерных взрывов, потребовали обеспечения более справедливого географического распределения мест в Совете Безопасности и в Экономическом и Социальном Совете ООН и высказались за принятие Мавритании в ООН. Третья резолюция об урегулировании конфликтов, которые могут возникнуть между африканскими государствами, рекомендует разрешать такие конфликты мирными средствами и создать для этого при Организации сотрудничества африканских стран и Мальгашской Республики соответствующую комиссию.

Седьмая международная конференция за запрещенное атомного и водородного оружия и за полное и всеобщее разоружение, созванная по инициативе Японского совета борьбы за запрещенное атомное и водородное оружие, состоялась в Токио 9—14 августа 1961 года. В конференции приняли участие свыше ста иностранных делегатов, представлявших 28 стран и 8 международных организаций (в том числе Всемирный Совет Мира, Постоянный секретариат Организации солидарности народов Азии и Африки, ВФП и др.), а также 10 тысяч японских делегатов. Наиболее многочисленными из иностранных делегаций были делегации СССР, США и КНР.

Конференция получила приветствия от председателя Совета Министров СССР Н. С. Хрущева и глав правительств др. стран социалистического лагеря, от президента Гвинеи Секу Туре, президента Ганы Нкрума, президента ФНРЮ Тито, премьер-министра Ирака Касема и министра иностранных дел Индонезии Субандрио.

До начала конференции 6 августа в Хиросиме состоялся митинг участников конференции, на котором была принята Хиросимская декларация и резолюция о помощи жертвам атомной бомбардировки Хиросимы и Нагасаки в августе 1945 г.

В Декларации, а также в резолюциях и рекомендациях, принятых по докладу председателя Японского совета борьбы за запрещение атомного и водородного оружия Каору Ясуи, конференция призвала к борьбе за запрещение ядерного оружия, за избавление человечества от угрозы ядерной войны, за полное и всеобщее разоружение. Конференция осудила проводимую западными державами политику с позиции силы и гонку ядерных вооружений, призвала к борьбе против агрессивных военных союзов, за вывод иностранных войск и ликвидацию военных баз на чужих территориях. В документах конференции указано на необходимость безотлагательного заключения мирного договора с обеими Германиями на основе их демилитаризации и нейтралитета и мирного решения проблемы Западного Берлина на основе превращения его в вольный демилитаризованный город. Участники конференции выразили солидарность с народами Азии, Африки и Латинской Америки, борющимися за свободу и независимость, против империализма и колониализма.

Японская делегация на конференции приняла резолюции об островах Ниндзима и Окинава, в которых потребовала ликвидации там американских военных баз и немедленного возвращения Окинавы Японии, о помощи жертвам атомной бомбардировки и др. В этих резолюциях основное внимание уделено проблемам движения за защиту мира в Японии, в частности осуждены маневры правых сил, создавших так называемый второй Японский совет борьбы за запрещение атомного и водородного оружия с целью раскола и ослабления движения за запрещение ядерного оружия.

Е. Русаков.

Третья конференция Афро-Азиатской организации экономического сотрудничества (АФРАЗЭС) проходила 11—15 декабря 1961 г. в Дели. В конференции приняли участие делегации торговых, промышленных и сельскохозяйственных палат более 20 стран Азии и Африки, в том числе КНР, МНР, КНДР, ДРВ. В качестве наблюдателей присутствовали также представители торговых палат Азербайджанской, Грузинской и Узбекской ССР.

В центре внимания участников конференции были вопросы о путях развития экономического сотрудничества между афро-азиатскими странами, об укреплении их экономической независимости. Эти вопросы приобрели на конференции особое звучание ввиду серьезных опасений, испытываемых национальной буржуазией многих слаборазвитых стран Азии и Африки в связи с дискриминационной деятельностью торгово-экономических группировок империалистических держав и прежде всего «Европейского экономического сообщества».

Решения конференции призывают правительства и деловые круги стран — участниц АФРАЗЭС всемерно содействовать расширению внутрирегиональной торговли, созданию предпосылок для организации в будущем общего афро-азиатского рынка, налаживанию экономической взаимопомощи, унификации правил внешнеторгового арбитража в странах Азии и Африки.

Генеральному секретарю организации поручено изучить вопрос о возможностях координации программ развития промышленности и сельского хозяйства афро-азиатских стран.

Конференция избрала новый состав Совета АФРАЗЭС, в который вошли представители Бирмы, Гвинеи, Индии, Индонезии, Ирака, Ирана, КНР, Ливии, Мали, Марокко, ОАР, Пакистана, Судана, Эфиопии и Японии. Президентом АФРАЗЭС избран Джайн (Индия). *Б. Б.*

Тананаривская конференция Афро-Мальгашского Союза состоялась 6—12 сентября 1961 г. В конференции участвовали главы государств и правительств Верхней Вольты, Дагомеи, Нигера, Берега Слоновой Кости, Сенегала, Мавритании, Чада, Габона, Камеруна, ЦАР, Конго (со столицей в Браззавиле) и Мальгашской Республики. Председательствовал президент Сенегала Сенгор.

Конференция рассмотрела вопросы дальнейшего развития сотрудничества между странами — участниками Афро-Мальгашского Союза (ЮАМ). На конференции обсуждались также проблемы разоружения, германский вопрос, проблема Берлина, испытания ядерного оружия, алжирская проблема, положение в Конго и др.

Главный итог совещания — подписание «Пакта совместной обороны», который предусматривает взаимопомощь стран ЮАМ и помощь Франции в случае угрозы безопасности, агрессии или внутренней «подрывной деятельности». Общее руководство системой коллективной обороны ЮАМ осуществляется Верховным Советом обороны, состоящим из представителей всех 12 государств и созываемым по мере необходимости. Верховный Совет обороны и генштаб находятся в Уагадугу (Верхняя Вольта). Начальником генштаба назначен полковник Мадемба Си (Сенегал). Заключение «Пакта совместной обороны» знаменовало превращение Афро-Мальгашского Союза, первоначально созданного для целей экономического сотрудничества, в военную группировку, связанную через Францию с НАТО.

Участники конференции подписали хартию Афро-Мальгашского Союза. Главной задачей ЮАМ провозглашается организация сотрудничества во всех областях внешней политики. Совещания глав государств, входящих в ЮАМ, созываются 2 раза в год. Место пребывания постоянного секретариата — г. Котову (Дагомея). Генеральный секретарь — дагомейский деятель Альбер Тевоеджре.

На этом же совещании создана «Афро-Мальгашская организация экономического сотрудничества» (ОАМСЕ) с четырьмя постоянными комитетами: по экономическому и социальному развитию, внешней торговле, изучению валютных проблем, по вопросам науки и техники. Местонахождение ОАМСЕ — г. Яунда (Камерун). Генеральный секретарь — Разафимбахини (Мальгашская Республика). Образован также «Афро-Мальгашский союз почт и электросвязи» с местопребыванием в Браззавиле (Конго). Помимо этого, на конференции был подписан ряд конвенций, в частности конвенция о «согласованной дипломатии» стран Союза и учреждении их коллективного представительства в государствах, не входящих в Афро-Мальгашский Союз. Конференция приняла «Декларацию по международным вопросам». Хотя на словах участники конференции попытались замаскировать свою прозападную внешнюю политику заявлениями в пользу «политики неприсоединения», «ускорения политики деколонизации» и «устранения холодной войны», по большинству вопросов (алжирская проблема, агрессия в Бизерте, положение в Конго и пр.) они заняли позицию поддержки политики империалистических держав. Целый ряд участников выступил с осуждением решения СССР о возобновлении ядерных испытаний, обойдя молчанием причины, побудившие Советское правительство принять такое решение. Конференция высказалась против советских предложений об изменении структуры ООН, а также предприняла попытку поставить под сомнение искренность политики СССР по вопросу о ликвидации колониализма.

Вместе с этим участники конференции не могли не считаться с мировым общественным мнением по некоторым кардинальным вопросам современности. Конфе-

решения высказалась за всеобщее и контролируемое разоружение, признание факта раздела Германии и решение проблемы Берлина путем переговоров между великими державами. Участники совещания выступили с резким осуждением политики расизма в ЮАР и политики португальских колонизаторов в Африке, заявив о своем намерении увеличить всемерную помощь народам, борющимся против португальских колонизаторов.

Ю. В.

Женевское совещание по урегулированию лаосского вопроса открылось 16 мая 1961 г.

В совещании участвуют 14 государств: Лаос, СССР, Великобритания, КНР, США, Франция, Индия, ПНР, Канада, ДРВ, Бирма, Камбоджа, Таиланд, Юж. Вьетнам. Сопредседатели совещания — представители СССР и Великобритании.

Открытию совещания предшествовала острая политическая борьба по вопросу о представительстве Лаоса на совещании. Был признан факт наличия в Лаосе трех политических сил: нейтраллистов во главе с принцем Суванна Фумой, партии Нео Лао Хаксат, возглавляемой принцем Суфанувонгом, и проамериканской саваннакетской группировки под предводительством принца Бун Ума и генерала Носавана. Представители этих политических сил были приглашены на совещание на равноправных началах.

Конструктивная работа совещания началась практически лишь после встречи Н. С. Хрущева с президентом США Дж. Кеннеди 2—4 июня в Вене, которые в совместном коммюнике выразили желание видеть Лаос независимым и нейтральным государством во главе с правительством, избранным самими лаосцами. Дальнейший толчок работе совещания дала цюрихская встреча Суванна Фумы, Суфанувонга и Бун Ума, во время которой принцы договорились о создании коалиционного правительства.

Обсуждение на совещании в Женеве проектов Декларации о нейтралитете Лаоса и Соглашения (Протокола) о выводе из Лаоса иностранных войск и полномочиях Международной комиссии по наблюдению и контролю еще раз обнаружило претивоположный подход участников совещания к урегулированию лаосской проблемы. Социалистические страны и поддержавшие их нейтральные страны (Индия, Бирма, Камбоджа) стремились к тому, чтобы функции комиссии ограничивались контролем за точно установленным кругом вопросов. Такое положение исключало бы возможность вмешательства этого органа во внутренние дела Лаоса. Делегации же США, других западных стран, Таиланда и Юж. Вьетнама пытались превратить будущую Международную комиссию фактически в орган надгосударственной власти в Лаосе.

Упорная дипломатическая борьба делегаций социалистических стран продолжалась до конца 1961 г. В результате к январю 1962 г. были в основном выработаны соглашения в виде проектов Декларации о нейтралитете Лаоса и Протокола к ней.

Однако в течение 1961 г. совещание не завершило свою работу, т. к. создание коалиционного правительства национального единства во главе с Суванна Фумой, как это было договорено во время встречи трех принцев в Хин-Хёпе (октябрь 1961 г.), саботировалось саваннакетской группировкой.

Международная научная конференция в Праге, посвященная проблемам европейской безопасности и угрозы западногерманского милитаризма, проходила с 23 по 27 мая 1961 г. Была созвана по инициативе Чехословацкого института международной политики и экономики и редакции журнала «Международная политика». В работе конференции участвовали представи-

тели научной общественности ЧССР, СССР, ПНР, ГДР, НРБ, ВНР, РНР, Австрии, Великобритании, Италии и Франции. Были заслушаны и обсуждены следующие доклады: «Европейская безопасность и атомное вооружение ФРГ» (СССР), «Западногерманский реваншизм — угроза европейскому миру» (ГДР), «Значение разоружения для обеспечения безопасности в Европе» (ПНР), «Мирное сосуществование — единственный путь достижения безопасности в Европе» (ЧССР). В докладах отмечалось, что основной проблемой безопасности в Европе является германский вопрос, что на современном этапе угроза делу мира и безопасности в Европе исходит от западногерманского милитаризма, а ответственность за такой ход событий несут западные страны и прежде всего США. Конференция продемонстрировала полное единодушие всех ее участников в оценке агрессивного характера и основных тенденций развития западногерманского империализма на современном этапе.

В. Гусельников.

Двусторонние советско-американские переговоры по вопросам разоружения. В июне, июле и сентябре 1961 г. соответственно в Вашингтоне, Москве и Нью-Йорке происходили переговоры между СССР и США по вопросам разоружения. Правительство СССР, стремясь к тому, чтобы уже первые шаги в этой области дали положительные результаты, предложило начать разоружение не только с существенного сокращения вооруженных сил и обычных вооружений государств, но и с уничтожения всех средств доставки ядерного оружия к цели, ликвидации всех военных баз любых государств на чужих территориях и вывода с этих территорий всех иностранных войск. Принятие и осуществление этих предложений СССР обеспечило бы равное положение всех государств при разоружении. СССР предложил также заключить единый договор, охватывающий все этапы программы всеобщего и полного разоружения и предусматривающий конкретные сроки осуществления как отдельных этапов, так и всей программы в целом.

Представители США 19 июня внесли «заявление о принципах», в котором не предусматривалось ни упразднения вооружений и вооруженных сил, ни запрещения ядерного оружия, ни ликвидации военных баз на чужих территориях. Лишь на последнем этапе советско-американских переговоров в Нью-Йорке США признали необходимым достижение соглашения по программе, обеспечивающей всеобщее и полное разоружение и включающей: роспуск вооруженных сил; ликвидацию военных баз; прекращение производства вооружений; ликвидацию всех запасов ядерного, химического, бактериологического и других видов оружия массового уничтожения и всех средств доставки этого оружия к цели; прекращение производства этих видов оружия; ликвидацию органов и учреждений, предназначенных для организации военного дела государств; прекращение военного обучения и закрытие всех военных учебных заведений; прекращение расходования средств на военные цели. В этом предложении предусматривалось, что всеобщее и полное разоружение должно осуществляться по этапам и в установленные сроки, что на любом этапе ни одно государство или группа государств не должны получать военного преимущества.

Поскольку в новых предложениях США содержались положения, на которых настаивал СССР и принятие которых представляло собой шаг вперед со стороны США, Советское правительство согласилось представить «заявления о принципах», включающие указанные выше положения, Генеральной Ассамблее в качестве совместного предложения СССР и США.

Доклад и совместное заявление правительств СССР и США об итогах обмена мнениями между ними по

вопросам разоружения был представлен 21 сентября 1961 г. 16-й сессии Генеральной Ассамблеи ООН.

М. Шендяпин.

Конференция по обеспечению европейской безопасности в Осло состоялась 9—11 июня 1961 г. В ее работе приняли участие делегаты более чем 20 европейских стран (в т. ч. СССР), люди разных профессий и разных политических взглядов. Несмотря на разнородный состав участников конференции, все они, действуя в интересах сохранения мира в Европе, высказались за укрепление взаимопонимания между государствами, за создание безатомных зон в центре Европы, за заключение германского мирного договора. Была единодушно одобрена резолюция о безопасности Европы, подчеркивающая необходимость постепенного сокращения вооружений и полного запрещения атомного оружия, необходимость признания двух существующих немецких государств и т. д.

О. Мартыненко.

Всемирный общехристианский конгресс в защиту мира в Праге состоялся 13—17 июня 1961 г. В нем приняли участие около 700 делегатов и наблюдателей от православных и протестантских церквей и других христианских деноминаций. Представители церквей 70 стран приехали на конгресс, чтобы выработать общую точку зрения по вопросу о сохранении мира на земле. Конгресс заявил, что защита мира — это великая задача, в решении которой заинтересован весь мир, что в странах Запада имеется еще ряд политических деятелей, которые выступают за продолжение политики «холодной войны» и пытаются решать сложные международные вопросы «с позиции силы»; борьба за мир — прямая обязанность всех христиан на земле. Конгресс осудил действия Ватикана, который стал опорой реакционных сил и дает духовную пищу тем, кто борется под лозунгом антикоммунизма. Конгресс обратился с посланиями к Н. С. Хрущеву и Дж. Кеннеди; в них члены Конгресса просили глав правительств СССР и США всемерно содействовать делу установления прочного мира на земле. В результате работы Конгресса были приняты «Послание Конгресса к христианам всего мира» и «Обращение к Всемирному Совету церквей». Для дальнейшей работы Конгресса были избраны Президиум, Рабочий комитет и Сопредседательский комитет Конгресса.

В. Гусельников.

Четвертая международная конференция женщин прибалтийских стран, Норвегии и Исландии в г. Росток (ГДР) состоялась 12—13 июля 1961 г. в период, когда проводилась «Неделя мира в Прибалтике». В работе конференции приняло участие более 500 делегатов, представлявших женские организации всех прибалтийских стран, Норвегии, Исландии, а также МДФЖ. На конференции обсуждали пути обеспечения мира и укрепления добрососедских отношений прибалтийских стран, роль, которую должны играть женщины в борьбе с опасностью, идущей из ФРГ. Участники конференции единогласно приняли Обращение к женщинам стран Северной Европы, в котором призвали их всеми силами бороться за превращение Балтийского моря в море мира и дружбы, за заключение мирного договора и решение на этой основе вопроса о Западном Берлине.

В. Гусельников.

Конференция глав государств и правительств неприсоединившихся стран Азии, Африки и Латинской Америки проходила 1—6 сентября 1961 г. в Белграде. В ней принимали участие президент ФНРЮ Тито, премьер-министр Индии Неру, президент Индонезии Сукарно, президент Кубы Дорткос, президент Ганы Нкрума, президент Мали Кейта, президент ОАР

Насер, премьер-министр Бирмы У Ну, глава государства и правительства Камбоджи Нородом Снанук, премьер-министр Афганистана Дауд, премьер-министр Цейлона Бандаранаике, император Эфиопии Хайле Селассие, король Марокко Хасан II, король Непала Махендра, президент Кипра архиепископ Макариос, премьер-министр Судана Аббуд, председатель Совета министров Ливана Салам, президент Сомали Осман, президент Туниса Бургиба, премьер-министр Временного правительства Алжирской Республики Бен Хедда, наследный принц Йемена Хасан, премьер-министр Конго (со столицей Леопольдвиль) Адула, представители правительств: Гвинеи — министр ин. дел Беавоги, Саудовской Аравии — министр ин. дел ас-Сувейль, Ирака — министр ин. дел Джавад. Кроме этого, на конференции присутствовали официальные наблюдатели от Боливии, Бразилии и Эквадора, а также св. 30 представителей прогрессивных партий и антиколониального движения из стран Азии, Африки, Латинской Америки и Европы.

В своем письме от 1 сентября 1961 г. Н. С. Хрущев от имени правительства СССР пожелал конференции успешной работы.

Конференция приняла два документа: «Угроза войны и призыв к миру» и «Декларация глав государств и правительств неприсоединившихся стран». В первом документе выражена озабоченность продолжающимся обострением международной обстановки и угрозой новой мировой войны. В целях избежания этого, они обратились ко всем заинтересованным странам и в первую очередь к СССР и США немедленно прекратить военные мероприятия и «начать переговоры по мирному урегулированию существующих между ними разногласий при обязательном соблюдении принципов ООН» и продолжать их до тех пор, пока не будут достигнуты полное разоружение и прочный мир. Участники конференции призвали председателя Совета Министров СССР и президента США немедленно установить контакт в целях устранения угрозы войны и установления мира.

В декларации подчеркивается, что в условиях серьезной угрозы миру «ни один народ и ни одно правительство не должны снимать с себя ответственности за сохранение мира во всем мире». При этом отмечается, что прочного мира можно добиться только тогда, когда будет устранено господство колониализма, империализма и неоколониализма во всех их видах. Участники конференции осудили войну как орудие политики в международных отношениях, отклонили тезис о том, что война, а также «холодная война» неизбежны, и поддержали принципы мирного сосуществования, которые, по их мнению, должны быть единственной основой международных отношений.

Участники конференции полностью поддержали «Декларацию о предоставлении независимости колониальным странам и народам», принятую на XV сессии Генеральной Ассамблеи ООН, поддержали справедливую борьбу алжирского народа, потребовали немедленного прекращения кровопролития в Анголе, оказания помощи ангольскому народу в создании свободного и независимого государства, незамедлительной эвакуации французских войск с тунисской территории, обеспечения свободного и независимого развития Конго, ликвидации апартеида в ЮАР и расовой дискриминации вообще. Главы государств и правительств высказались за ликвидацию иностранных военных баз и, в частности, военной базы США в Гуантанамо на Кубе, за всеобщее и полное разоружение при строжайшем международном контроле, которое должно включать также запрещение производства и испытаний ядерного оружия и других средств массового уничтожения. Участники Белградской конференции выступили также за ликвидацию экономического неравен-

ства, унаследованного от колониализма и империализма, за принятие КНР в ООН, за расширение состава Совета Безопасности, Экономического и Социального Совета ООН. Касаясь германской проблемы, они призвали заинтересованные стороны не прибегать к применению силы для ее решения и для решения проблемы Берлина.

Конференция приняла текст письма Н. С. Хрущеву и Дж. Кеннеди. Это письмо о средствах ослабления напряженности и обеспечения всеобщего мира было вручено Н. С. Хрущеву президентом Ганы Нкрума и премьер-министром Индии Неру, а Дж. Кеннеди — президентом Индонезии Сукарно и президентом Мали Кейта. Ответ Н. С. Хрущева от 16 сентября 1961 г. направлен всем главам государств и правительствам, подписавшим письмо.

В ответе Н. С. Хрущева главам государств — участникам конференции подчеркивается, что оборонительные мероприятия правительства Советского Союза являются вынужденным шагом перед лицом военных угроз агрессивных кругов западных держав, что СССР готов к действенным переговорам по разрешению германского и берлинского вопросов, а также любых международных проблем, стоящих на пути к ослаблению напряженности, сохранению и упрочению мира во всем мире. В ответе Н. С. Хрущева выражено удовлетворение по поводу того, что оборонительные мероприятия Советского Союза нашли правильное понимание со стороны самых широких кругов общественности во многих странах.

Н. А.

Международная конференция представителей общественности, посвященная проблемам разоружения и разрядки международной напряженности, проходила 14—16 сентября 1961 г. в Лондоне. Ее участники (представители 20 стран, в том числе СССР) высказались за всеобщее и полное разоружение, за необходимость решения всех международных споров путем мирных переговоров, в первую очередь — переговоров США, СССР, Великобритании и Франции по берлинскому вопросу и по германской проблеме на основе учета реальной ситуации. Участники конференции высказались также за созыв широкой конференции представителей интеллигенции, профсоюзов, церквей, научного мира, сторонников самых различных политических направлений, посвященной борьбе против подготовки атомной войны.

О. Мартыненко.

Международная профсоюзная конференция за заключение германского мирного договора, за мирное решение проблемы Западного Берлина, против военных провокаций проходила в Берлине 22—25 сентября 1961 г. Была созвана по инициативе ВФП. В работе конференции приняли участие представители профсоюзов 47 стран — посланники более чем 114 миллионов трудящихся. Они обратились к трудящимся всего мира с призывом к бдительности, к объединению и к действиям во имя сохранения мира. В обращении к трудящимся всех стран мира говорится, что заключение германского мирного договора является главным условием сохранения мира; на основе германского мирного договора должна быть решена проблема Западного Берлина, путем превращения его в вольный, демилитаризованный и нейтральный город с гарантией свободы и коммуникаций. Конференция также приняла Меморандум правительствам СССР, США, Англии, Франции, ГДР и ФРГ по вопросу о заключении германского мирного договора и о мирном решении проблемы Западного Берлина. В обращении к трудящимся и профсоюзам ФРГ участники конференции еще раз напомнили о той ответственности, которая лежит на Объединении профсоюзов Западной Германии, идущем на поводу некоторых своих руководителей, поставив-

ших себя на службу милитаристских и реваншистских кругов. Конференция отметила огромный вклад миролюбивой политики ГДР в дело урегулирования германской проблемы, сохранения и упрочения мира в Европе.

В. Гусельников.

Совещание «Круглого стола» в Риме, в котором принимали участие политические и общественные деятели социалистических и капиталистических стран (СССР, ЧССР, ПНР, НРБ, Англии, Франции, Италии и др.), состоялось 24—27 сентября 1961 г. Была принята общая резолюция, в которой говорилось о необходимости умножить усилия, с тем чтобы заставить правительства «серьезно подойти к переговорам о разоружении», призвать общественность потребовать от правительств возобновления в самое ближайшее время переговоров о разоружении, подчеркнута важность участия в этих переговорах КНР. Участники совещания заявили о необходимости признания двух существующих немецких государств и мирного решения германской проблемы. В резолюции говорилось также о том, что нужно превратить ООН в эффективный международный орган, способный решать кардинальные проблемы войны и мира, предоставить законное место в Совете Безопасности ООН КНР.

О. Мартыненко.

Женевское совещание представителей правительств СССР, США и Великобритании по подготовке соглашения о прекращении испытаний ядерного оружия началось 31 октября 1958 г. В 1961 г. совещание проходило с 21 марта по 21 декабря. К началу 1961 г. на совещании были согласованы некоторые статьи проекта Договора (см. Ежегодник БСЭ 1961 г.). Однако остались нерешенными такие важные вопросы, как состав контрольной комиссии и порядок принятия решений в ней, комплектование аппарата контрольной организации, инспекция на месте явлений, подозреваемых как ядерный взрыв, мораторий на ядерные взрывы, финансово-бюджетные и др. Неоднократные попытки СССР сблизить позиции участников переговоров по несогласованным вопросам наталкивались на сопротивление США и Великобритании, которые на уступки СССР отвечали тем, что отказывались от своих собственных предложений. Западные державы настаивали на том, чтобы договор о прекращении ядерных испытаний не содержал запрета на проведение подземных ядерных взрывов. Они добивались, чтобы состав контрольного органа и контрольного аппарата превратил бы международную контрольную систему в послушный инструмент в руках империалистических держав. Например, они категорически возражали против предложения СССР поставить во главе контрольного механизма коллективный орган из представителей трех групп государств и настаивали, чтобы этот механизм возглавлялся одним лицом — администратором. О нежелании западных держав достигнуть соглашения свидетельствовали и внесенные представителем США в конце мая 1961 г. так называемые новые англо-американские предложения, которые фактически были повторением прошлых. Еще в декабре 1959 г. президент США заявил, что правительство США не считает себя более связанным данным им в августе 1958 г. обещанием соблюдать мораторий на испытания ядерного оружия. Франция, союзница США и Великобритании по НАТО, продолжала проводить испытания ядерного оружия. Кроме того, прекращение ядерных испытаний не означало бы прекращение гонки вооружений. Оно оставляло бы также нетронутыми огромные запасы готового ядерного оружия и, следовательно, не исключало возможности ядерной войны. Предложение, сделанное Председателем Совета Министров СССР Н. С. Хрущевым при встрече с президентом США Кен-

неди в Вене (2—5 июня), увязать решение вопроса о прекращении испытаний ядерного оружия с проблемой всеобщего и полного разоружения не было принято западными державами. Позиция западных держав свидетельствовала о том, что им были нужны переговоры о прекращении испытаний лишь для того, чтобы усыпить бдительность народов мира и таким образом облегчить гонку вооружений. В этих условиях Советское правительство в качестве одной из мер по укреплению обороноспособности СССР и обуздания агрессивных кругов Запада приняло решение провести экспериментальные взрывы ядерного оружия. Чтобы воспрепятствовать этому мероприятию по обеспечению безопасности СССР, вызванному прямыми военными угрозами западных держав, правительства США и Великобритании заявили 3 сентября 1961 г. о согласии подписать договор о прекращении испытаний ядерного оружия в атмосфере без установления какого-либо международного контроля. Они, однако, оставляли за собой право производить подземные ядерные испытания. Это предложение США и Великобритании было по существу маневром, имеющим целью обмануть мировое общественное мнение. Уже 6 сентября правительство США заявило, что оно возобновит ядерные испытания, и вскоре США начали производить подземные ядерные взрывы. (До конца 1961 г. США произвели более 10 таких взрывов, показав тем самым, что их утверждения будто они не готовились к проведению испытаний, являются абсолютно ложными). 9 сентября Женевское совещание было прервано. Совещание возобновилось 28 ноября 1961 г. Правительство СССР внесло проект соглашения о прекращении испытаний ядерного и термоядерного оружия, согласно которому: государства — участники соглашения обязывались не производить никаких испытаний ядерного и термоядерного оружия в атмосфере, космическом пространстве и под водой; для наблюдения за осуществлением этого обязательства государства должны использовать свои национальные системы обнаружения ядерных и термоядерных взрывов. В советском проекте предусматривалось далее обязательство участников соглашения не проводить никаких подземных испытаний ядерного оружия впредь до согласования между ними системы контроля за такими испытаниями, как составной части международной системы контроля за осуществлением соглашения о всеобщем и полном разоружении. СССР предложил также, чтобы участники совещания согласились, пока идут переговоры, не производить ядерных испытаний и чтобы к участию в переговорах была приглашена Франция.

Представители США и Великобритании на совещании до конца 1961 г. не дали официального ответа на советский проект соглашения. 21 декабря по предложению США совещание было прервано до 16 января 1962 г.

М. Шендяпин.

Международная конференция парламентариев европейских стран в г. Веймаре (ГДР) проходила 2—3 декабря 1961 г. В ней приняли участие парламентарии Англии, Бельгии, ГДР, Италии, ПНР, СССР, Франции и ЧССР. Конференция обсудила актуальные вопросы международного положения и приняла коммюнике, в котором выражается твердое убеждение, что все спорные международные вопросы можно и нужно решать путем переговоров между заинтересованными сторонами. Участники конференции считают, что всеобщее и полное разоружение под эффективным международным контролем, запрещение испытаний, производства и применения термоядерного оружия являются самым надежным средством обеспечения прочного мира во всем мире. Конференция высказалась за устранение остатков второй мировой войны путем заключе-

ния мирного договора с обоими германскими государствами, за создание в Европе безатомной зоны, охватывающей ФРГ, ГДР, ЧССР и ПНР. По мнению участников конференции, решение вопроса о Западном Берлине требует проведения немедленных переговоров между заинтересованными государствами. Западный Берлин должен быть превращен в нейтральный, демилитаризованный вольный город.

В. Гусельников.

Всемирный совет церквей (ВСЦ) основан в 1948 г. в Амстердаме на первой ассамблее христианских церквей — сторонников экуменического (вселенского) движения, которое возникло накануне 1-й мировой войны. ВСЦ является совещательным органом, призванным вырабатывать и осуществлять совместные действия церквей — членов по различным религиозным и политическим проблемам. Членами ВСЦ являются 198 протестантских, православных и католических церквей 65 стран мира, насчитывающих св. 300 млн. верующих. ВСЦ — самая крупная (после Ватикана) международная христианская организация.

Высший орган ВСЦ — ассамблея, созывается каждые 6 лет. Ассамблея избирает президентов ВСЦ (6 человек), членов центрального комитета (100 человек) и назначает членов постоянных комиссий и департаментов ВСЦ. Центральный комитет проводит в жизнь постановления ассамблеи; собирается раз в год на сессию. Текущее руководство деятельностью ВСЦ осуществляют его президенты, исполком Центрального комитета и генеральный секретарь, избираемый центральным комитетом. Штаб-квартира ВСЦ находится в Женеве. В некоторых странах имеются национальные экуменические советы.

Экуменическое движение христианских церквей империалистические круги США пытаются использовать в своих планах борьбы против коммунизма. Первое время вся деятельность ВСЦ направлялась гос. департаментом США, например, ассамблея 1948 г. и ассамблея 1954 г. (Эванстон, США) проходили при активном участии гос. секретаря США Дж. Фостера Даллеса. В последние годы под воздействием широких масс верующих, осуждающих агрессивную политику США, руководство ВСЦ стремится доказать свою независимость и, учитывая дух времени, выступает за мир между народами, против испытаний ядерного оружия, за разоружение, против колониализма и т. д. В то же время ВСЦ не признает Всемирный совет мира, всемерно стремится с помощью христианских идей привлечь народы стран Азии и Африки на сторону империалистических держав Запада, осуждает «атеистический коммунизм» и т. д.

19 ноября — 6 декабря 1961 г. в Нью-Дели (Индия) состоялась третья ассамблея ВСЦ, в которой приняло участие свыше 1200 делегатов и значительное число наблюдателей, в т. ч. и от Ватикана. Ассамблея подавляющим большинством голосов приняла в состав ВСЦ ряд церквей (23) из стран Азии, Африки, Восточной Европы и среди них русскую православную церковь, что сделало более реальным всемирность совета.

Делегации вновь принятых церквей активно включились в работу ассамблей, что способствовало более плодотворному и детальному обсуждению вопросов повестки дня, а также нашло известное отражение в резолюциях ассамблей.

Третья ассамблея ВСЦ, помимо чисто богословских вопросов, вынуждена была рассмотреть и принять соответствующие решения по таким важнейшим международным проблемам, как обеспечение мира, разоружение и запрещение атомных испытаний, расовая дискриминация, положение в Кюяго, Анголе и ряд других. Ассамблея приняла обращение к правительствам и народам всех стран о необходимости действенных

мер для исключения войны из жизни общества и установления на земле прочного и длительного мира. Обращение призывает все правительства и народы избрать путь мира, положить конец холодной войне и давлению на малые страны. Ассамблея призвала к всеобщему разоружению, первым шагом к которому должно явиться прекращение атомных испытаний. В обращении указывается, что для установления мира

необходимо развивать культурное сотрудничество между народами и обеспечить свободу контактов между людьми и обмена информацией.

Ассамблея призвала к укреплению ООН. Ассамблея осудила репрессии португальских властей против народов Анголы и потребовала признать право народов Африки на самоопределение. Ассамблея выступила за достижение мира в Алжире.

Н. Ф.

МЕЖДУНАРОДНЫЕ ОБЩЕСТВЕННЫЕ ОРГАНИЗАЦИИ

Всемирная федерация ассоциаций содействия ООН (ВФАСООН) — неправительственная общественная организация, ставящая своей целью поддерживать ООН и популяризировать ее цели и принципы. Состоит из национальных ассоциаций содействия ООН, созданных в государствах — членах ООН (в т. ч. в СССР). Основана в 1946 г. Органы ВФАСООН — пленарная Ассамблея и Исполнительный комитет. Президент Всесоюзной федерации ассоциаций содействия ООН — П. Гунгенхейм (Швейцария).

30 августа — 2 сентября 1961 г. в Женеве состоялась пленарная Ассамблея ВФАСООН, в которой приняли участие 134 делегата из 40 стран. На сессии были обсуждены следующие вопросы: 1) Проблема разоружения; 2) Эволюция структуры ООН; 3) Роль ООН в проведении международных мероприятий, направленных на предоставление независимости колониальным странам и народам.

А. Успенский.

Межпарламентский союз — международная неправительственная организация, объединяющая организованные в национальные парламентские группы членов парламентов различных стран. Основан в 1889 г. В 1961 г. в Союз входили парламентские группы 58 стран. Решения Союза представляют собой рекомендации, которые могут учитываться парламентами и правительствами как пожелания в их деятельности. Парламентская группа депутатов Верховного Совета СССР является членом Межпарламентского союза с 1955 г. Высший руководящий орган Союза — Межпарламентская конференция, которая созывается ежегодно. В период между конференциями руководство принадлежит Межпарламентскому совету, в который включены по два представителя от каждой национальной группы. Функции секретариата Союза выполняет Межпарламентское бюро, возглавляемое генеральным секретарем, который назначается Советом на 4 года. Местонахождение Межпарламентского бюро — Женеве.

4—10 апреля 1961 г. в Женеве состоялась весенняя сессия Межпарламентского союза, в которой участвовали представители парламентов 43 стран. Участники сессии обсудили вопросы разоружения, деятельности ООН в деле поддержания мира, а также принципы, которыми должны руководствоваться государства в своих взаимоотношениях с целью устранения международной напряженности и укрепления мира.

14—23 сентября в Брюсселе проходила 50-я конференция Межпарламентского союза, где приняли участие более 500 членов парламентов различных стран земного шара. Конференция единогласно приняла декларацию о принципах, которыми должны руководствоваться государства в своих взаимоотношениях с тем, чтобы устранить международную напряженность и сохранить мир. Большинство голосов была принята резолюция с требованием восстановить законные права КНР в ООН. Конференция одобрила резолюцию о предоставлении независимости всем колониям. Участники конференции единодушно приняли обращение к правительствам великих держав с призывом немедлен-

но провести переговоры в целях мирного решения наиболее важных международных проблем. *А. Успенский.*

Всемирный совет мира (ВСМ) — руководящий центр всемирного движения сторонников мира. Создан в 1949 г. как Постоянный Комитет Конгресса сторонников мира, в 1950 г. преобразован в ВСМ. Высшие органы всемирного движения сторонников мира — Конгресс и Сессия ВСМ, Бюро и Президиум. Президент-исполнитель ВСМ — Джон Бернал (Великобритания).

24—29 марта 1961 г. в Дели состоялась сессия ВСМ, которая призвала народы к новым действиям в борьбе за прекращение опасной гонки вооружений, за достижение всеобщего, полного и контролируемого разоружения. В резолюциях сессии о Конго, Лаосе, Кубе, Алжире, Гоа, Корее, Вьетнаме и Индонезии было снова подчеркнута, что борьба народов против колониализма является важной составной частью общей борьбы всех народов за мир. В апреле всемирное движение сторонников мира провело кампанию протеста против агрессивных антикубинских действий американского империализма.

В 1961 г., в условиях осложнения международной обстановки и открытых угроз империалистических кругов развязать войну против СССР всемирное движение сторонников мира во многих странах, особенно на Западе, предприняло широкие шаги по мобилизации общественности на активные выступления против реальной угрозы термоядерной войны, за подписание германского мирного договора. Широкий размах в странах Западной Европы получило движение под лозунгом «Никакой войны из-за Берлина!».

Важное значение для дальнейшего расширения движения за мир имела сессия ВСМ в Стокгольме 16—19 декабря. Участники сессии всесторонне обсудили основные задачи всемирного движения сторонников мира. Было снова подчеркнута, что важнейшим направлением борьбы против угрозы термоядерной войны должна быть борьба за всеобщее и полное разоружение. Сессия приняла резолюции по вопросу разоружения, германской проблеме и вопросам национальной независимости. Было принято решение о созыве в 1962 г. Всемирного Конгресса за всеобщее разоружение и мир.

В 1961 г. ВСМ продолжал укреплять сотрудничество с другими выступающими за мир организациями и движениями. Представители ВСМ приняли участие в VI Международной конференции за запрещение атомного и водородного оружия и за разоружение (Токио), Конференции по вопросам разоружения и всеобщей безопасности (Лондон), Конференции за экономическое освобождение, национальную независимость и мир (Мехико) и др.

В 1962 г. по решению ВСМ отмечаются юбилей: кубинского врача Х. Альбаррана (17 января), чешской писательницы Б. Немцовой (21 января), английского писателя Ч. Диккенса (7 февраля), норвежского врача Г. А. Хансена (12 февраля), норвежского ученого Бьеркнеса (14 марта); русского революционера, философа и писателя А. И. Герцена (6 апреля), азербайджанского просветителя, философа и писателя М. Ф.

Ахундова (12 апреля), китайского поэта и философа Ту Фу, американского писателя и философа Г. Торо (6 мая), немецкого философа И. Фихте (19 мая), болгарского поэта П. Славейкова (28 мая), шведского офтальмолога и физиолога Гульстранда (5 июня), румынского писателя Й. Л. Караджале (9 июня), французского философа и писателя Ж. Ж. Руссо (28 июня), корейского писателя, поэта и философа Тен Та Сана (5 августа), французского композитора Ж. Массне (14 августа), немецкого врача К. В. Хуфеланда (18 августа), французского математика, физика и философа Б. Паскаля (19 августа), французского композитора К. Дебюсси (22 августа), бельгийского поэта и драматурга М. Метерлинка (29 августа), американского писателя О. Генри (У. С. Портера)—11 сентября, кубинского художника Романаха (7 октября), немецкого писателя Г. Гауптмана (15 ноября), испанского драматурга Лопе де Вега (25 ноября), индийского философа Вивекананда, болгарского историка Пансия Хилендарского, венгерского филолога А. Стейна, бирманского поэта, драматурга и композитора В. Падетараза.
О. Быхов.

Организация солидарности народов Азии и Африки создана на 1-й Конференции солидарности народов Азии и Африки (Каир, декабрь 1957 г. — январь 1958 г.). Цели и задачи Организации определены ее уставом, принятым на 2-й Конференции солидарности народов Азии и Африки (Конакри, апрель 1960 г.): объединять и координировать борьбу народов Азии и Африки против империализма и колониализма; поощрять и укреплять движение афро-азиатской солидарности во всех странах обоих континентов и действовать в качестве постоянного органа связи между различными странами в рамках движения солидарности; принимать такие меры, которые будут сочтены необходимыми для укрепления афро-азиатской солидарности, и препятствовать попыткам империалистических держав лишиться свободы какую-нибудь страну, входящую в Организацию солидарности. Членами Организации могут быть национальные комитеты афро-азиатской солидарности, а в тех странах Азии и Африки, где такие комитеты отсутствуют, — все народные движения, независимо от того, являются ли эти движения политическими или профсоюзными, если они поддерживают цели и задачи Организации.

Высшим органом Организации, определяющим ее политику, является Конференция солидарности народов Азии и Африки. Главы делегаций, принимавших участие в последней Конференции, образуют Совет Организации. Совет из своего состава избирает Исполнительный комитет в составе 27 членом сроком на 2 года, который собирается не реже двух раз в год. Избранный в апреле 1960 г. Исполком состоит из представителей Алжира, Ганы, Гвинеи, ДРВ, Индии, Индонезии, Ирака, Ирана, Йемена, Камеруна, Кении, Конго (со столицей Леопольдвиль), КНДР, КНР, Либерии, Ливана, Марокко, МНР, ОАР, Пакистана, Сомали, СССР, Туниса, Уганды, Южной Родезии, Юго-Западной Африки, Японии. Исполком назначает Постоянный секретариат Организации в составе 12 секретарей и определяет его местонахождение. Утвержденный в апреле 1960 г. с местонахождением в Каире, Постоянный секретариат состоит из представителей ОАР (генеральный секретарь), Алжира, Гвинеи, Индии, Индонезии, Ирака, Камеруна, КНР, Конго, СССР, Уганды, Японии. При Постоянном секретариате созданы молодежная и женская секции.

21—22 января 1961 г. в Каире состоялась чрезвычайная сессия Совета Организации, созванная в связи с продолжавшейся агрессивной империалистической держав против Конго. На сессии создан Международный комитет помощи Конго и Алжиру. В апреле в Бандунге состоялись очередные сессии Исполкома и Совета Организации. Сессия Совета заявила о необходимости создания Организации народов Азии, Африки и Латинской Америки с целью активизации борьбы против колониализма и империализма. Сессия Исполкома, проходившая 9—11 декабря 1961 г. в Газе (ОАР), приняла решения о созыве весной 1962 г. 3-й Конференции солидар-

ности народов Азии и Африки и 1-й Конференции солидарности народов Азии, Африки и Латинской Америки.

В 1961 г. в соответствии с решениями Организации проведен ряд массовых общественно-политических кампаний: День свободы Африки (15 марта), День борьбы за вывод американских войск из Южной Кореи (25 июня), День независимости Южной Африки (26 июня), День Монголии (11 июля), День солидарности с народами португальских колоний (3 августа), День Алжира (26 сентября), День Конго (25 ноября) и др.

Л. Сузанов.

Всемирная федерация профсоюзов (ВФП). Самая крупная и представительная международная профсоюзная организация. Объединяет около 120 млн. членом (1961 г.). Основана в 1945 г. Высшим руководящим органом ВФП является Всемирный конгресс профсоюзов, который избирает Ген. совет и Ген. секретаря ВФП. На сессии Генсовета избираются Председатель и вице-председатели ВФП, члены Исполкома и Исполн. бюро. Исполком утверждает кандидатуры секретарей ВФП, образующих вместе с Ген. секретарем Секретариат ВФП — постоянный представительный и исполнительный орган Федерации. Секретариат ВФП находится в Праге (ЧССР). Председатель ВФП — Ренато Битосси (Италия) — 6 декабря 1961 г. Ген. секретарь — Луи Сайян (Франция).

2—4 февраля 1961 г. в Берлине состоялась XII сессия Исполкома ВФП. На сессии было принято решение созвать в декабре V Всемирный конгресс профсоюзов в Москве. Исполком создал специальную комиссию в составе представителей профорганизаций ряда стран для разработки документа о задачах профсоюзов и V Конгресса. Была создана также Международная профсоюзная комиссия по социальному страхованию. Исполком выступил с заявлениями о нарушении профсоюзных прав в Африке, о положении в Лаосе, принял резолюции солидарности с народом Кубы и в защиту иракских патриотов. 5—7 мая в Вене по инициативе ВФП состоялась Европейская профсоюзная конференция за сокращение рабочего времени, на которой были представлены профсоюзы 14 стран. Конференция наметила задачи профсоюзов в связи с интенсификацией труда, автоматизацией производства и ростом безработицы в капиталистических странах Европы. 23—26 июля в Праге проходила XI сессия Исполн. бюро ВФП. Сессия рассмотрела разработанный международной профсоюзной комиссией проект Программы действий профсоюзов на современном этапе в защиту интересов и прав трудящихся и приняла решение вынести его на обсуждение профорганизаций и представить на утверждение V Всемирному конгрессу профсоюзов. Исполн. бюро утвердило также предложенный Секретариатом ВФП организационный план подготовки Конгресса. По предложению ВФП и Объединения свободных немецких профсоюзов (ГДР) 22—24 сентября в Берлине состоялась Международная профсоюзная конференция за заключение германского мирного договора, за мирное решение проблемы Зап. Берлина, против военных провокаций. На конференции были представлены профсоюзы 47 стран.

4—15 декабря в Москве состоялась V Всемирный конгресс профсоюзов, который явился самой широкой и представительной ассамблеей людей труда за всю историю мирового профдвижения. В работе Конгресса приняли участие 958 делегатов и наблюдателей от профорганизаций 97 стран, представляющих 143 млн. трудящихся, организованных в профсоюзы (по данным ВФП, во всем мире насчитывается ок. 200 млн. членом профсоюзов). Наряду с членскими организациями ВФП на Конгрессе в Москве были представлены многие автономные профсоюзы, а также ряд национальных

и местных организаций, входящих в Международную конфедерацию свободных профсоюзов (МКСП). Конгресс заслушал доклад Генерального секретаря ВФП Луи Сайяна «Деятельность ВФП и современные задачи профсоюзных организаций в борьбе за мир, против империализма, за мирное сосуществование, за всеобщее и полное разоружение, в защиту экономических и социальных требований трудящихся» и доклад секретаря ВФП Ибрагима Захария (Судан) «Усиление деятельности и солидарности профсоюзных организаций в борьбе народов за ликвидацию колониализма». В прениях по этим докладам выступило сто четырнадцать человек.

Огромное значение для дальнейшего развития рабочего и профсоюзного движения во всем мире имело выступление на Конгрессе Н. С. Хрущева, которое с большим воодушевлением было принято делегатами Конгресса.

Участники Конгресса обсудили и единодушно утвердили Программу действий профсоюзов на современном этапе в защиту интересов и прав трудящихся. В этом документе нашла свое отражение последовательная линия ВФП на сплочение и объединение всех сил международного рабочего класса. Программа призвана стать платформой для совместных выступлений трудящихся и профсоюзов различных направлений за мир, против империализма и колониализма, за улучшение условий жизни и труда. Важное значение для дальнейшего объединения профсоюзов и трудящихся всех стран в борьбе за мир, демократию и социальный прогресс имеют также Обращение к трудящимся всего мира, резолюция о борьбе против колониализма, Хартия социального страхования и другие документы, единодушно одобренные Конгрессом. В специальной резолюции Конгресс обратился с горячим приветом к народу революционной Кубы и его рабочему классу, выразил свою полную солидарность с героической борьбой кубинцев в защиту национальной независимости. В резолюции о солидарности с трудящимися и народом Алжира участники Конгресса призвали рабочий класс и профсоюзные организации всего мира усилить поддержку борьбы мужественного алжирского народа за освобождение своей страны. Всемирная ассамблея трудящихся заклеймила позором гнусный расистский режим, установленный правительством Южно-Африканской Республики. Конгресс принял резолюции о положении в Испании, Португалии, Парагвае, Корее, Вьетнаме, Лаосе, Обращение к ООН по вопросу о положении в Конго (со столицей в Леопольдвиле), направил телеграммы правительствам Камеруна, Ирана, Мадагаскара, Ирака, Судана, Конго (со столицей в Браззавиле), Перу и некоторых других стран. В этих документах Конгресс выразил решительный протест против нарушения демократических прав и свобод в этих странах, против политики репрессий в отношении рабочих организаций, осудил поддержку американским империализмом прогнивших реакционных режимов в Южном Вьетнаме, Южном Корее и ряде других стран.

V Всемирный конгресс указал на общность многих важных проблем для трудящихся и подчеркнул, что для успешного решения их необходимо добиваться объединения всех сил рабочего и профсоюзного движения.

А. Шаров.

Международная конфедерация свободных профсоюзов (МКСП) — международное реформистское объединение, созданное в 1949 г. после выхода из ВФП ряда профсоюзов, возглавляемых правыми профсоюзными лидерами. В МКСП входят профсоюзы Великобритании, США, ФРГ, Канады, Нидерландов, Скандинавских и др. стран. По данным на 1961 г., число членов проф-

союзов, входящих в конфедерацию, составляет св. 56 млн. человек. Председатель МКСП — А. Гейер (Швеция), генеральный секретарь — О. Бекю (Бельгия). Место пребывания секретариата МКСП — Брюссель. Лидеры МКСП стремятся отвлечь трудящихся от классовой борьбы, проповедуя «классовый мир» с капиталистами. Руководство МКСП стремится углубить раскол мирового профдвижения, не допустить объединения трудящихся.

В истекшем 1961 г., как и раньше, лидеры МКСП в первую очередь стремились подчинить своему влиянию рабочее движение в странах Африки, Азии и Латинской Америки. С этой целью были созваны региональные профсоюзные конференции МКСП: 13—15 февраля в Куале-Лумпуре (Малайская Федерация) и 30 июля — 6 августа в Дакаре (Сенегал). Большое внимание этим вопросам было уделено также на Европейской региональной конференции в Куперсооде (Нидерланды), состоявшейся 27—28 апреля, и экономической конференции МКСП в Афинах (20—24 марта). На созванном, несмотря на противодействие лидеров МКСП, в мае 1961 г. в г. Касабланке (Марокко) учредительном Всеафриканском профсоюзном съезде, лидеры профсоюзных организаций, примыкающих к МКСП, потерпели поражение. Они разоблачили себя как противники единства африканского профсоюзного движения.

13—17 марта состоялась сессия Исполкома МКСП в Брюсселе. На сессии были рассмотрены вопросы о дальнейшем увеличении т. н. «фонда солидарности», созданного для подкупа профсоюзной бюрократии в странах, завоевавших независимость, о вовлечении в профсоюзные организации МКСП «неорганизованных рабочих» и др. 30 октября — 2 ноября состоялась вторая сессия Исполкома МКСП в Брюсселе, на которой были приняты резолюции о различных международных проблемах.

Г. Трифонов.

Международная конфедерация христианских профсоюзов (МКХП). Создана в 1920 г. Насчитывает св. 5 млн. членов. Председатель конфедерации — М. Буладу (Франция), генеральный секретарь — О. Ванстендель (Бельгия). Местонахождение руководящих органов МКХП — Брюссель. МКХП в своей деятельности основное внимание уделяет насаждению догматов католицизма в рабочем движении и с этой целью стремится к тесной связи профсоюзов и церкви. Конфедерация ставит своей задачей создать «социальный порядок, основанный на принципах христианства». Она решительно осуждает всякие проявления классовой борьбы, выступает за сотрудничество между предпринимателями и рабочими.

28 июня — 1 июля 1961 г. в Брюсселе состоялся XIV конгресс МКХП, в котором приняли участие 257 профсоюзных функционеров из 46 стран. Главное внимание конгресс уделит дальнейшему проникновению МКХП в профсоюзное движение стран Африки, Азии и Латинской Америки. Этой цели подчинены принятые конгрессом декларация, новая программа и устав. В соответствии с уставом наряду с центральным аппаратом МКХП создано несколько региональных организаций (для Европы, Латинской Америки, Азии и Африки).

Г. Трифонов.

Всеафриканская федерация профсоюзов (ВАФП) создана на Всеафриканской профсоюзной конференции 25—30 мая 1961 года в Касабланке (Марокко). Инициаторами создания ВАФП явились Всеобщее Объединение трудящихся Черной Африки (ВОТЧА), национальные профсоюзные центры Ганы, Гвинеи, Мали, ОАР, Марокканский Союз Труда и некоторые другие профсоюзы африканских стран. В конференции участвовали

представители 40 профсоюзов из более чем 30 стран Африки.

Первым этапом на пути к созданию ВАФП явилось образование ВОТЧА в январе 1957 г. в Котону (Дагомея). ВОТЧА объединило профсоюзы ряда государств бывшей французской Западной и Экваториальной Африки и впоследствии вошло в состав ВАФП. Подготовка к созданию всеафриканского профсоюзного центра началась в 1958 г. Руководители профсоюзных центров Туниса, Кении и некоторых других стран, контролируемых правыми лидерами Международной Конфедерации свободных профсоюзов (МКСП), использовали все средства раскола и коррупции, чтобы не допустить создания боевого единого африканского профсоюзного центра. Правые раскольнические элементы послали свои делегации на конференцию, надеясь подорвать ее изнутри.

Основным вопросом, по которому развернулась борьба на конференции, явился вопрос об организационных основах создаваемой Федерации. Инициаторы конференции, стремясь освободить профсоюзное движение Африки от связей с реформистскими организациями капиталистических стран, настаивали на том, чтобы непременным условием для вступления в ВАФП являлся выход ее членов из других международных объединений. Сторонники МКСП, стремясь сохранить влияние этого реформистского профцентра в Африке, настаивали на двойном членстве. Большинство делегатов конференции высказалось за выход африканских профсоюзов, которые согласны вступить в ВАФП из других международных профсоюзных объединений. Был определен 10-месячный срок для того, чтобы национальные профцентры могли выработать свою позицию и решить вопрос о членстве в ВАФП.

На конференции принята Хартия требований ВАФП, определяющая цели и задачи Федерации: единство и независимость африканского профсоюзного движения в борьбе против империализма, колониализма во всех его формах, за экономическое развитие Африки, за неучастие в военных блоках, за мир. В Хартии подчеркивается, что вновь созданная Федерация стоит на позициях пролетарского интернационализма и готова поддерживать дружеские отношения со всеми профсоюзами мира на основе равенства и взаимоуважения.

Конференция избрала временный секретариат из семи человек. Председателем ВАФП избран генеральный секретарь Марокканского Союза Труда Махжуб бен Седдик. Местопребывание руководящих органов Федерации — г. Касабланка (Марокко). Конференция поручила Секретариату разработать устав Федерации, рассмотреть вопрос о создании школы по подготовке профсоюзных кадров для стран Африки и обеспечить издание печатного органа ВАФП. Этот орган — «Л'Уврие африкен» («Африканский рабочий») выходит в Аккре (Гана) на английском и французском языках.

Вскоре после своего создания ВАФП выступила в поддержку борьбы народа Алжира и Анголы против французских и португальских колонизаторов, в защиту профсоюзных прав и демократических свобод в ЮАР. Представитель ВАФП принял участие в качестве наблюдателя в работе V Всемирного Конгресса профсоюзов в Москве в декабре 1961 г.

Г. Канаев.

Международная демократическая федерация женщин (МДФЖ) создана 1 декабря 1945 г. В 1961 г. объединяла 200 млн. женщин 80 стран. Председатель МДФЖ — Э. Коттон, ген. секретарь — К. Санти, местопребывание Секретариата — Берлин. МДФЖ издает ежемесячный журнал «Женщины мира», выходящий на английском, арабском, испанском, немецком, русском и французском языках.

В январе 1961 г. МДФЖ и ее национальные организации приняли участие в Первой конференции женщин стран Азии и Африки.

1 июня — Международный день защиты детей — национальные организации МДФЖ отметили как день мобилизации мировой общественности на борьбу за разоружение и запрещение атомных испытаний, за улучшение жизни детей.

6—9 июня в Берлине состоялось заседание Бюро МДФЖ, на котором обсуждались вопросы деятельности женских организаций в странах Азии, Африки и Европы и дальнейшие задачи МДФЖ.

4—8 октября в Будапеште проходила сессия Совета МДФЖ, обсудившая задачи женщин в борьбе за мир, за немедленное решение германской проблемы и предотвращение новой войны, за всеобщее и полное разоружение. На сессии Совета обсуждались также вопросы политических, экономических и гражданских прав женщин. Участницы Совета единодушно приняли решение провести очередную, V конгресс МДФЖ в 1963 г. в Москве.

11—12 ноября в Берлине по инициативе МДФЖ состоялась Конференция женщин стран Европы, на которой обсуждался вопрос о необходимости немедленного заключения мирного договора с Германией. Участницы конференции единодушно приняли решения, направленные на объединение женщин в борьбе за заключение мирного договора с Германией и ликвидацию остатков второй мировой войны.

В 1961 г. МДФЖ приняла документы: Обращение к женщинам мира с призывом объединить усилия, чтобы не допустить новой войны; призыв к женщинам и всем женским организациям требовать заключения мирного договора с Германией; резолюцию солидарности с корейским народом в его борьбе против происков американских империалистов; резолюцию о Камеруне, требующую от французского правительства положить конец вмешательству во внутренние дела Камеруна; заявление, требующее от Португалии прекратить репрессии внутри страны и в Анголе; резолюцию с требованием амнистии политическим заключенным и ссыльным Испании; рекомендации национальным организациям по вопросам борьбы за права женщин и детей; МДФЖ направила в ООН письма и телеграммы с требованиями: осуществить декларацию ООН о предоставлении колониальным странам независимости; принять меры для прекращения войны в Алжире; принять конкретные меры по всеобщему и полному разоружению и др.

О. Бондаренко.

Международный союз студентов (МСС) — международное демократическое объединение студенческих организаций. Основан в 1946 г. Высший руководящий орган — Конгресс, созываемый один раз в два года; исполнительные органы — Исполком и Секретариат. Местопребывание секретариата — г. Прага. Президент МСС — И. Пеликан (Чехословакия), ген. секретарь — Нури Абдель Раззак (Ирак). Советских студентов представляет в МСС Студенческий Совет при Комитете молодежных организаций СССР.

23 мая — 2 июня 1961 г. проходила сессия Исполкома МСС в Гаване (Куба), на которой присутствовали делегаты 43 национальных студенческих союзов. На сессии были обсуждены проблемы борьбы за мир, международного сотрудничества, ликвидации колониализма и империализма, улучшения условий обучения и повышения жизненного уровня студентов и т. д. 25 июля — 3 августа МСС принял активное участие во Всемирном форуме молодежи в Москве. В частности, в рамках форума проходила работа Комиссии учащейся молодежи, в которой приняли участие 85 представителей студенческих организаций из 49 стран.

В 1961 г. при поддержке МСС были проведены: международный студенческий семинар по борьбе с неграмотностью (в ДРВ); международный студенческий семинар по вопросу о роли студентов и студенческих организаций в развитии национального образования (в Гаване); международный семинар студентов сельскохозяйственных учебных заведений (в ГДР); международное совещание редакторов студенческих газет (в Бухаресте); IX Пармский фестиваль студенческих театральные коллективов (в Италии); зимний лагерь и лыжные соревнования студентов (во Франции); летняя Универсиада студентов (в Болгарии); VII Всемирный шахматный чемпионат студентов (в Финляндии) и др. международные студенческие встречи.

А. Успенский.

Международная федерация участников движения Сопротивления (Fédération Internationale de Résistants—ФИР). Создана в 1951 г. Объединяет бывших борцов движения Сопротивления, бывших узников фашистских концентрационных лагерей и всех патриотов, боровшихся против нацизма и фашизма в годы второй мировой войны. В ФИР входят организации 29 стран Европы, в т. ч. СССР. Высший орган ФИР — Конгресс, созываемый каждые 3 года. В период между заседаниями Конгресса деятельностью Федерации руководят Генеральный совет и Бюро ФИР. Президент бюро ФИР — Ф. А. Маяес (Франция), ген. секретарь — Жан Тужас (Франция). Местонахождение руководящих органов ФИР — Вена. Печатный орган — журнал «Борец Сопротивления» (на французском и немецком яз.).

1—3 декабря 1961 г. состоялась юбилейная сессия Ген. совета в Вене, посвященная десятилетие организации. На сессии были обсуждены вопросы о положении в Берлине, о заключении мирного договора с Германией, о разоружении, о мирном сосуществовании государств с различными политическими и социальными системами. Сессия приняла ряд резолюций, направленных на дальнейшую мобилизацию широких масс борцов движения Сопротивления на борьбу за предотвращение новой войны, за мир и дружбу между народами.

А. Успенский.

Международная ассоциация юристов-демократов (МАЮД) — международная организация, призванная способствовать объединению юристов в борьбе за мир, прогрессу юридической науки, укреплению законности. Создана в 1946 г. В состав МАЮД входят юристы более 40 стран. Советских юристов в МАЮД представляет секция права Союза советских обществ дружбы и культурной связи с зарубежными странами. Высший орган МАЮД — конгресс, избирающий Совет, Бюро и Секретариат Ассоциации. Местонахождение секретариата МАЮД — Брюссель (Бельгия).

Международная ассоциация политических наук — одна из крупных международных организаций, действующих под эгидой ЮНЕСКО. Создана в 1949 г. Официальное местонахождение — Париж. Членами МАПН являются национальные ассоциации политических наук (возможно также членство институтов и отдельных лиц); в ней участвуют свыше 40 стран. Членом МАПН является Советская ассоциация политических (государствоведческих) наук. Первый конгресс МАПН состоялся в 1950 г. в Цюрихе; второй — в 1952 г. в Гааге, третий — в 1955 г. в Стокгольме, четвертый — в 1958 г. в Риме.

26—30 сентября 1961 г. в Париже состоялся пятый конгресс МАПН; участвовало свыше 500 человек, представлявших 50 стран. Были рассмотрены следующие вопросы: 1) изучение политической активности;

2) политические проблемы многонациональных обществ; 3) проблемы технократии и роль экспертов в политической жизни; 4) соотношение гражданских и военных властей в процессе выработки внешней политики; 5) административные проблемы, возникающие в связи с использованием атомной энергии.

Президент Ассоциации — Д. П. Честер (Англия); генеральный секретарь — С. Юртиг (Франция). Периодические издания Ассоциации: «Documentation politique internationale» и «Bibliographie internationale de science politique».

Международная организация журналистов (МОЖ). Основана в 1946 г. Объединяет национальные союзы, национальные группы и отдельных журналистов 60 стран; насчитывает свыше 70 тыс. членов. Высший орган МОЖ — конгресс, созываемый каждые 4 года. В период между конгрессами деятельностью МОЖ руководит Исполком. Председатель МОЖ — Ж. М. Эрман (Франция). Ген. секретарь — Иржи Мейснер (ЧССР). Местонахождение руководящих органов МОЖ — Прага. Печатный орган МОЖ — журнал «Демократический журналист», выходящий на русском, английском, французском и немецком языках.

24—27 января 1961 г. в Праге проходило расширенное заседание Исполкома МОЖ, посвященное итогам деятельности организации за прошедший год, утверждению плана работы на 1961—62 гг. и мероприятиям по расширению сотрудничества журналистов всех стран. В марте южноафриканскому журналисту Брайану Бантингу и редакционному коллективу кубинской газеты «Революсьон» была присуждена премия МОЖ за 1960 г. 16—18 марта в Праге по инициативе МОЖ состоялся I международный семинар редакторов прогрессивной детской книги. 18 апреля опубликовано заявление Генерального секретариата МОЖ, гневно осуждающее американскую агрессию на Кубе. 3 июня прогрессивная печать всего мира широко отметила 15-летие МОЖ.

А. Успенский.

Всемирная федерация демократической молодежи (ВФДМ) — самая массовая и представительная международная организация молодежи. Основана в 1945 г. В конце 1961 г. ВФДМ объединяла около 103 миллионов юношей и девушек из 100 стран. Высший орган ВФДМ — Генеральная ассамблея членских организаций, собирающаяся раз в два года. В период между Ассамблеями руководство Федерацией осуществляется Исполнительным Комитетом и Бюро ВФДМ. Постоянно действующий орган — Секретариат ВФДМ с местопребыванием в Будапеште. Президент ВФДМ — П. Пьералли (Италия), ген. секретарь — К. Гатиньон (Франция). Советскую молодежь представляет в ВФДМ Комитет молодежных организаций СССР.

20—22 февраля 1961 г. в Хельсинки состоялось Учредительное заседание подготовительного комитета VIII Всемирного фестиваля молодежи и студентов, на котором было решено провести фестиваль летом 1962 г. в г. Хельсинки. 15—20 апреля состоялось заседание Исполкома ВФДМ совместно с представителями 70 молодежных организаций стран Латинской Америки в Сантьяго (Чили). На заседании было принято решение созвать Генеральную Ассамблею членских организаций летом 1962 г.; в члены Федерации были приняты молодежные организации из 10 стран Латинской Америки. 25 июля — 3 августа в Москве по инициативе и при участии ВФДМ состоялся Всемирный форум молодежи по теме: «Молодежь в середине XX века и ее проблемы». В форуме приняло участие 800 юношей и девушек из 105 стран. 30 сентября — 5 октября в Берлине по инициативе ВФДМ состоялась встреча представителей молодежных организаций евро-

пейских стран; ее участники высказались за мирное и неотложное решение германского вопроса.

А. Успенский.

Международный союз архитекторов (МСА). Создан в 1948 г. В МСА входят 41 национальная и региональная секции, представляющие архитекторов всех стран, Союз архитекторов СССР — один из учредителей МСА. Руководящие органы МСА — Ассамблея, созываемая каждые 2 года, и Исполком. Постоянное местопребывание Исполкома — Париж. Президент МСА — Г. Мардонес Рестат (Чили), ген. секретарь — П. Ваго (Франция).

3—10 июля 1961 г. в Лондоне проходил 6-й конгресс МСА на тему: «Новая техника и новые материалы, их влияние на архитектуру».

А. Успенский.

Всемирная федерация научных работников (ВФНР). Создана в 1946 г. Объединяет профсоюзные и творческие организации научных работников 21 страны с общим числом индивидуальных членов св. 200 тыс. Цели Федерации: борьба за использование науки лишь в мирных целях, развитие международного научного сотрудничества, защита профессионального, социального и материального положения научных работников, популяризация науки. Профсоюз работников просвещения, высшей школы и научных учреждений СССР входит в ВФНР с 1951 г. Высший орган Федерации — Генеральная Ассамблея, созываемая не реже одного раза в 3 года. В период между Ассамблеями руководство деятельностью ВФНР осуществляет Исполнительный Совет. Президент ВФНР — С. Пауэлл (Великобритания), ген. секретарь — П. Бикар (Франция). Один из вице-президентов Федерации — А. И. Опарин (СССР). Орган ВФНР — журнал «Мир науки», выходит 4 раза в год на русском, английском, китайском, французском и немецком языках.

15—17 апреля 1961 г. в Софии состоялось заседание бюро Исполнительного Совета, на котором обсуждались вопросы дальнейшего укрепления единства ВФНР. 20—23 сентября в Женеве состоялась сессия Исполнительного совета ВФНР. На сессии были обсуждены организационные вопросы, посвященные подготовке к Генеральной Ассамблее Федерации в 1962 г., а также к проведению в сентябре 1962 г. в Москве международного симпозиума на тему: «Высшее научное и техническое образование».

Г. Трифонов.

Социалистический интернационал. Международное объединение с.-д. партий, преемник Социалистического рабочего интернационала, существовавшего до второй мировой войны. Основан в 1951 г. Объединяет с.-д. партии Австрии, Аргентины, Бельгии, Великобритании, Южного Вьетнама, Греции, Дании, Израиля (партия МАПАИ), Индии, Исландии, Испании (партия находится в изгнании), Италии, Камеруна, Канады, Люксембурга, Мадагаскара и Коморских островов, Малайи, Мальты, Нидерландов, Новой Зеландии, Норвегии, США, Финляндии, Франции (СФИО), ФРГ, Швейцарии, Швеции, Ямайки и Японии (социалистическая партия и партия «демократического социализма»), а также Международный еврейский рабочий союз Бунд, Международный союз сионистов-социалистов и группы с.-д. эмигрантов из стран Центральной и Юго-Восточной Европы. Общая численность партий и союзов, входящих в Социалистический интернационал, составляет около 11 млн. членов. Из них более половины являются т. н. коллективными членами, главным образом членами профсоюзов, примыкающих к лейбористской партии Великобритании, с.-д. партии Швеции и др. стран. Под влиянием Социалистического интернационала находятся МКСП, Международный союз социалистической моло-

дежи, Международный совет социал-демократических женщин и другие организации реформистского направления. Высший орган Социалистического интернационала — конгресс, созываемый раз в два года. В период между конгрессами руководство деятельностью социал-демократии осуществляют Совет (в него входят по два делегата от каждой партии и по одному от международных союзов социалистической молодежи и женщин) и Бюро Интернационала, состоящее из 15 членов. Текущую работу выполняет Секретариат, назначаемый Бюро и находящийся в Лондоне. Председатель Социалистического интернационала — А. Андерсен (Дания), вице-председатели — Х. Гейтскелл (Великобритания), Э. Олленхауэр (ФРГ) и Ги Молле (Франция), генеральный секретарь — А. Карти (Великобритания). Практическая деятельность Социалистического интернационала строится на основе программной декларации «О целях и задачах демократического социализма», принятой в 1951 г. В ней пропагандируются идеи реформистского социализма, принципы классового сотрудничества пролетариата и буржуазии. Позиции Социалистического интернационала по важнейшим проблемам мировой политики сходны с позицией правящих кругов ведущих капиталистических стран. Интернационал выступает против коммунизма и стран социалистического лагеря, отказывается от активной борьбы за мир и мирное сосуществование государств с различным общественным строем, препятствует усилиям, направленным на преодоление раскола рабочего движения и обеспечение единства действий всех прогрессивных сил, ведет политику компромиссов и соглашательства с буржуазией.

23—27 октября 1961 г. в Риме состоялся VII конгресс Социалистического интернационала. На нем присутствовали 170 делегатов, а также наблюдатели от с.-д. партий, не входящих в Интернационал. Конгресс обсудил следующие основные вопросы: сотрудничество между развивающимися и развитыми странами; международное положение; Европа и европейские институты; социализм и новое поколение. Конгресс принял резолюции о ядерных испытаниях, о проблеме Берлина и Германии, об экономическом сотрудничестве между развитыми и развивающимися странами, об Африке, европейском сотрудничестве, Организации Объединенных Наций, Непале, Южной Корее, Танганьике и Мальте, а также ряд поправок к уставу Интернационала, утвердил решение о принятии в члены Социалистического интернационала Новой демократической партии Канады, созданной взамен Социал-демократической партии, Партии «демократического социализма» Японии, Социал-демократической партии Мадагаскара и Коморских островов и Социалистической партии Камеруна. Важнейшие решения VII конгресса носят прозападный, антидемократический или половинчатый характер и отвечают интересам прежде всего противников разрядки международной напряженности, империалистических кругов и колониальных держав. В ряде этих решений содержатся грубые, клеветнические выпады против социалистических стран, обеляются действия империалистических государств, создающих угрозу миру и сопротивляющихся требованиям широких народных масс о достижении прогресса во всех областях общественной жизни.

В резолюции «О ядерных испытаниях» конгресс прошел мимо открыто провокационных действий США, Англии и Франции, возложив вину за проводимые испытания ядерного оружия на СССР, заявив, будто Советский Союз, а не западные державы, противится заключению договора о запрещении испытаний. В резолюции по Берлину и германской проблеме конгресс также извратил действительное положение дел, сняв с США, ФРГ и других западных держав всякую ответственность за провокации, организуемые ими против

ГДР и других социалистических стран и обвинив в затяжке решения германской проблемы и берлинского вопроса СССР. Резолюция об экономическом сотрудничестве между развитыми и отсталыми странами содержит лишь благие посылы и обещания усилить борьбу за оказание народам слаборазвитых стран необходимой им помощи с тем, чтобы «уничтожить голод и нужду во всем мире». Практические меры, намеченные конгрессом, в основном предусматривают защиту интересов ведущих капиталистических стран. Интересам отсталых и зависимых стран отвечает лишь предложение увеличить представительство африканских и азиатских стран в Совете Безопасности, Секретариате, в Экономич. и Социальном совете ООН. Конгресс высказался за предоставление КНР законного места в ООН. VII конгресс Социалистич. интернационала показал неспособность с.-д.-тии рассмотреть коренные проблемы современности и насущные вопросы рабочего движения. Организаторы конгресса, создав его одновременно с XXII съездом КПСС, намеревались принять на нем новую программу «демократического социализма», которая, по их замыслам, могла бы противостоять историческим документам коммунистических партий, принятым на Московском совещании в 1960 г., а также уменьшить идейное воздействие Программы КПСС на международное рабочее движение. Был подготовлен проект заявления «Мир сегодня; социалистическая перспектива», о котором его авторы громко заявили, будто он дает ответы социал-демократии на все современные проблемы. На деле же заявление «Мир сегодня» оказалось столь оппортунистическим, антикоммунистическим, прозападным, что многие делегаты конгресса не решились принять такой документ, поскольку он угрожал совершенно скомпрометировать интернационал. В связи с этим руководители VII конгресса Социалистического интернационала приняли решение продлить срок действия старой декларации «О целях и задачах демократического социализма», утвержденной в 1951 году. С. Огурцов.

Конференция социалистов Азии (КСА), называвшаяся до 1956 г. Азиатской социалистической конференцией, — региональное объединение социалистических (социал-демократических) партий азиатских стран. Основана в 1953 г. Объединяет социал-демократические партии Индии, Индонезии, Японии, Бирмы, Израиля (партия МАПАЙ), Пакистана, Ливана, Малайи, Южного Вьетнама, Цейлона и Непала. Их общая численность — ок. 500 тыс. чел. Социал-демократические партии Японии, Индии, Израиля, Южного Вьетнама и Малайи являются одновременно и членами Социалистического интернационала.

Высший орган КСА — Генеральная конференция (конгресс). На ней избираются председатель и заместители председателя КСА, а также Бюро КСА из представителей партий. Бюро Конференции образует Секретариат КСА. Председателем КСА является У Ба Све (Бирма), генеральным секретарем — У Хла Аунг (Бирма).

В рамках КСА существуют также Антиколониальное бюро и Бюро экономического планирования и информации. Секретариат КСА издает бюллетень «Социалист Эйша» и некоторые другие печатные материалы, распространяемые по разверстке Бюро КСА.

КСА имеет программу и устав, принятые в 1953 г. В программной декларации отмечается, что КСА борется «против феодализма, капитализма и тотали-

таризма» и ставит своей целью создание в Азии «нового общества» путем «сотрудничества классов и всех слоев народа», т. е. реформистскими методами. КСА объявила также, что одной из важнейших задач она считает борьбу против колониализма, развитие национально-освободительного движения. В то же время, Конференция выступает против стран социалистического лагеря, отождествляя их политику с политикой империалистических государств.

КСА поддерживает тесные связи с Социалистическим интернационалом. Ее представители постоянно присутствуют на конгрессах и сессиях этой организации. Руководители КСА, подвергающиеся все более сильному нажиму со стороны лидеров Социалистического интернационала, требующих объединения КСА с Социалистическим интернационалом, не решаются пойти на этот шаг по тактическим соображениям.

В последние годы КСА как центр реформистского движения в Азии и Африке по существу бездействует, переживая глубокий кризис. В Индонезии, Пакистане и Непале деятельность ее членов — социалистических партий запрещена. В Южном Вьетнаме социалистическая партия все еще находится в зачаточном состоянии. В Бирме социалисты потерпели поражение на последних парламентских выборах. В ряде других стран влияние социалистических партий в массах также значительно упало.

Позиция КСА по отношению к коммунистическому движению была и остается враждебной. С. Огурцов.

Международный кооперативный альянс (МКА) — международное объединение кооперативных организаций. Основано в 1895 г. В МКА входят кооперативные организации 48 стран; все вместе эти организации насчитывают около 150 млн. чел. (1961 г.). Советская кооперация (Центросоюз) входит в МКА с 1921 г. (представитель кооперации СССР является вице-президентом МКА). Высший орган — Конгресс МКА, собирающийся раз в 2—3 года с участием представителей национальных организаций всех стран — членов МКА. Место нахождения руководящих органов МКА — Лондон. В результате дискриминационной политики реакционного большинства в руководящих органах МКА до сих пор в члены Альянса не приняты кооперативные организации большинства социалистических стран и ряда молодых государств Азии и Африки, объединяющие свыше половины всех кооператоров мира.

17—18 апреля 1961 г. в Копенгагене состоялась сессия Исполкома МКА, в которой участвовали представители 12 стран. На сессии были рассмотрены вопросы, связанные с проведением в жизнь решений 21-го Конгресса МКА о мире, о целях и методах кооперативного движения в свете современных социально-экономических изменений, о роли женщин в кооперативном движении, о долгосрочной программе технической помощи кооперативным организациям экономически слаборазвитых стран, о членстве в МКА и т. д. 1 июля МКА в 39-й раз отмечал традиционный день кооперации. 15—30 июля в Душанбе (СССР) по инициативе Центросоюза состоялся 14-дневный семинар кооператоров стран Азии, Африки и Латинской Америки, в котором участвовали делегаты из 22 стран. 17—18 сентября в Афинах состоялось заседание исполкома МКА. Советская делегация не принимала участия в его работе, т. к. греческие власти задержали выдачу виз. А. Успенский.

РАЗВИТИЕ СВЯЗЕЙ МЕЖДУ КОММУНИСТИЧЕСКИМИ И РАБОЧИМИ ПАРТИЯМИ В 1961 ГОДУ

Развитие международного коммунистического и рабочего движения в 1961 г. характеризуется дальнейшим укреплением его сил, престижа и авторитета. К концу года в мире насчитывалось 88 марксистско-ленинских партий, объединявших в своих рядах свыше 40 млн. чел. За истекший год в ряды коммунистического движения вступила новая Коммунистическая партия Басутоленда. Неуклонно продолжается объединение марксистов-единомышленников в странах, сбросивших колониальное иго и вставших на путь самостоятельного развития.

Большую роль в деятельности всех коммунистических и рабочих партий, в выработке ими единых взглядов и согласовании совместных действий в борьбе за общие цели играло Заявление коммунистических и рабочих партий, принятое на Совещании представителей 81 коммунистической и рабочей партии в ноябре 1960 г. в Москве. На основе выработанных общих для всех компартий позиций по важнейшим вопросам мирового развития и коммунистического и рабочего движения проходило дальнейшее интернациональное сплочение коммунистических и рабочих партий. Единая позиция коммунистических партий определялась в постоянном общении их представителей, в осуществлении совместно выработанных решений.

Для международного рабочего движения особое значение имело принятие XXII съездом КПСС новой Программы партии. Программа и решения XXII съезда КПСС — документы творческого марксизма-ленинизма. Программа КПСС, принятая XXII съездом, оказала огромную помощь марксистско-ленинским партиям, способствовала дальнейшему развитию международного коммунистического движения, укреплению его сплоченности и единства. Большое значение имело присутствие на XXII съезде представителей 80 братских марксистско-ленинских партий.

1961 г. ознаменовался дальнейшим укреплением единства братских партий на базе принципов марксизма-ленинизма, развитием контактов между коммунистическими и рабочими партиями.

Многосторонние встречи

28—29 января — в Стокгольме состоялось совещание представителей коммунистических партий Дании, Финляндии, Норвегии и Швеции. Совещание обсудило вопросы, связанные с предстоящей сессией Северного совета, а также с прошедшим Совещанием представителей коммунистических и рабочих партий в Москве.

В апреле — состоялась встреча представителей коммунистических партий Алжира, Франции, Марокко и Туниса. На встрече были обсуждены интересующие эти компартии вопросы и, в частности, алжирская проблема. Представители КП Франции, Марокко и Туниса

отметили успехи алжирского народа в семилетней борьбе против французских колонизаторов и дали высокую оценку деятельности Алжирской коммунистической партии, ее борьбе за интересы своего народа. В заявлении намечены задачи партий, участвовавших во встрече, по обеспечению независимости Алжира, достижение которой даст возможность более эффективно противостоять неоколониалистским пронкам французских, американских, западногерманских и др. империалистов на африканском континенте, стимулировать борьбу всех народов этого континента, облегчить французскому народу борьбу против личной власти и восстановление обновленной демократии.

24 августа — в Гаване опубликовано коммюнике о состоявшейся в июле в одной из центральноамериканских стран конференции коммунистических и рабочих партий Гватемалы, Сальвадора, Гондураса, Никарагуа и Коста-Рики, которые приняли заявление в поддержку кубинской революции.

16—17 сентября — в Париже состоялась встреча представителей ФКП и коммунистических партий Гваделупы, Мартиники и Реюньона.

18—19 ноября — в Хельсинки состоялось совещание коммунистических партий Швеции, Дании, Норвегии и Финляндии. Принято совместное заявление, в котором указывается, что для обеспечения мира необходимо заключение мирного договора с обоими германскими государствами и соглашения во всемирном масштабе о контролируемом разоружении. Участники совещания выразили большое удовлетворение решениями XXII съезда КПСС и подчеркнули важность единства международного коммунистического движения на основе марксизма-ленинизма, международной сплоченности и решений Совещаний коммунистических и рабочих партий 1957 и 1960 гг.

Хронология двусторонних встреч, переговоров, пребывания партийных и партийно-правительственных делегаций

11 января — встреча в Москве О. В. Куусинена и Б. Н. Пономарева с почетным председателем КП США У. Фостером.

14—20 января — пребывание в РНР партийно-правительственной делегации НРБ во главе с первым секретарем ЦК Болгарской КП Т. Живковым.

20 января — прием первым секретарем ЦК РРП Г. Георгиу-Дежем партийно-правительственной делегации НРБ во главе с первым секретарем ЦК БКП Т. Живковым.

17 февраля — встреча М. А. Сулова и О. В. Куусинена с почетным председателем КП США У. Фостером.

20 — 24 февраля — пребывание в ВНР с дружеским визитом первого секретаря ЦК КП Чехословакии, президента ЧССР А. Новотного.

20 февраля — встреча первого секретаря ЦК ВСРП Я. Кадара, зам. председателя Президиума ВНР К. Кишша и председателя правительства ВНР Ф. Мюнниха с пер-

- вым секретарем ЦК КПЧ, президентом ЧССР А. Новотным.
- 20 февраля — посещение делегацией КПСС, принимавшей участие в работе IV съезда Албанской партии труда, Центрального Комитета АПТ.
- 25 февраля — встреча первого секретаря ЦК КПСС Н. С. Хрущева, секретарей ЦК КПСС Ф. Р. Козлова, М. А. Сулова и члена ЦК КПСС Б. Н. Пономарева с почетным председателем КП США У. Фостером.
- 25 февраля — встреча первого секретаря ЦК КПСС Н. С. Хрущева, секретарей ЦК КПСС Ф. Р. Козлова и М. А. Сулова с О. Гротеволем.
- 27 февраля — встреча члена Президиума, секретаря ЦК КПСС М. А. Сулова и члена ЦК КПСС Б. Н. Пономарева с председателем ЦК КП Австралии Р. Диксоном.
- Февраль — март — пребывание в Советском Союзе группы партийных работников МНРП во главе с членом ЦК МНРП Сумья.
- 28 марта — прием Н. С. Хрущевым Я. Кадара и Ф. Мюнниха.
- 30 марта — прием Н. С. Хрущевым руководящих деятелей КПЧ и ЧССР А. Новотного, В. Широкого и О. Шимунека.
- 5 — 11 апреля — пребывание в РНР с визитом дружбы партийно-правительственной делегации ЧССР, возглавляемой первым секретарем ЦК КП Чехословакии, президентом ЧССР А. Новотным.
- 14 апреля — прием в ЦК КПСС первого секретаря ЦК Марокканской КП Али Ята.
- 15 — 25 апреля — пребывание в ЧССР делегации исполкома КП Великобритании, возглавляемой генеральным секретарем партии Дж. Голланом.
- 20 апреля — 5 мая — пребывание в СССР делегации КП Чехословакии во главе с секретарем ЦК КПЧ А. Дубчеком.
- 24 — 28 апреля — пребывание в ПНР с визитом дружбы партийно-правительственной делегации РНР во главе с первым секретарем ЦК РРП, председателем Государственного Совета РНР Г. Георгиу-Дежем.
- 24 апреля — встреча первого секретаря ЦК ПОРП В. Гомулки с партийно-правительственной делегацией РНР во главе с Г. Георгиу-Дежем.
- 28 апреля — 1 июня — пребывание в СССР делегации КП Индонезии, возглавляемой председателем ЦК КПИ Д. Н. Айдитом.
- Апрель — май — пребывание в СССР делегации ветеранов Итальянской КП.
- Апрель — май — пребывание в СССР делегации ветеранов ПОРП.
- 29 апреля — прием в ЦК КПСС делегации КП Индонезии, возглавляемой председателем ЦК КПИ Д. Н. Айдитом.
- Апрель — май — пребывание в СССР делегации ветеранов Швейцарской партии труда.
- 4 мая — прием членом Президиума, секретарем ЦК КПСС М. А. Суловым делегации КП Чехословакии во главе с секретарем ЦК КПЧ А. Дубчком.
- 4 — 13 мая — пребывание в СССР группы ответственных работников РРП во главе с членом ЦК РРП И. Попеску-Пуцурь.
- 6 — 16 мая — пребывание в ДРВ делегации Алжирской КП во главе с первым секретарем АКП Ларби Бухали.
- 10 — 25 мая — пребывание в СССР группы ответственных работников КП Чехословакии во главе с членом ЦК КПЧ, первым секретарем Среднечешского обкома КПЧ И. Немецем.
- 12 — 20 мая — пребывание в ЧССР делегации КПСС на праздновании 40-летия КПЧ во главе с членом Президиума ЦК КПСС, председателем Президиума Верховного Совета СССР Л. И. Брежневым.
- 21 — 31 мая — пребывание в СССР группы старых заслуженных членов КП Чехословакии во главе с членом ЦК КПЧ, министром Госконтроля ЧССР И. Кроснаржем.
- 23 — 24 мая — пребывание в ЧССР первого секретаря ЦК СЕПГ, председателя Государственного совета ГДР В. Ульбрихта.
- 23 мая — прием первым секретарем ЦК КПЧ, президентом ЧССР А. Новотным первого секретаря ЦК СЕПГ, председателя Государственного совета ГДР В. Ульбрихта.
- 24 мая — прием в ЦК КПСС первого секретаря ЦК Алжирской КП Ларби Бухали.
- 25 мая — 14 июня — пребывание в СССР делегации партийных работников Болгарской КП во главе с членом Политбюро, секретарем ЦК БКП Б. Былгарановым.
- 27 мая — прием первым секретарем ЦК КПСС Н. С. Хрущевым делегации КП Индонезии во главе с председателем ЦК КПИ Д. Н. Айдитом.
- 30 мая — 4 июня — пребывание в ЧССР делегации ПОРП во главе с членом Политбюро, секретарем ЦК ПОРП З. Клишко.
- Май — встреча в Риме делегаций Итальянской КП во главе с генеральным секретарем ИКП П. Тольятти и ЦК Испанской компартии во главе с генеральным секретарем Сантьяго Каррилья.
- 2 — 5 июня — пребывание в МНР делегации КП Индонезии во главе с председателем ЦК КПИ Д. Н. Айдитом.
- 2 июня — прием первым секретарем ЦК МНРП Ю. Цеденбалом делегации КП Индонезии во главе с председателем ЦК КПИ Д. Н. Айдитом.
- 2 июня — прием в ЦК КПСС группы руководящих работников Партии трудящихся Вьетнама.
- 3 июня — прием первым секретарем ЦК КПЧ А. Новотным делегации ЦК ПОРП во главе с З. Клишко.
- 5 — 22 июня — пребывание в КНР делегации КП Индонезии во главе с председателем ЦК КПИ Д. Н. Айдитом.
- 6 июня — прием заместителями председателя ЦК КП Китая Лю Шао-ци, Чжоу Энь-лаем, Чжу Дэ и Чэнь Юнем, генеральным секретарем ЦК КПК Дэн Сяо-пином, членами Политбюро ЦК КПК Дун Би-у и Пынь Чжэнем делегации КП Индонезии во главе с председателем ЦК КПИ Д. Н. Айдитом.
- 12 — 22 июня — пребывание в СССР делегации партийных работников ПОРП во главе с членом Политбюро, секретарем ЦК ПОРП Э. Охабом.
- 12 июня — прием членом Президиума, секретарем ЦК КПСС Ф. Р. Козловым делегации партийных работников Болгарской КП во главе с членом Политбюро, секретарем ЦК БКП Б. Былгарановым.
- 15 июня — 5 июля — пребывание в СССР делегации ответственных работников Французской КП во главе с членом ЦК ФКП Ж. Бюрлем.
- 16 июня — встреча председателя ЦК КП Китая Мао Цзэ-дуна с председателем КП Индонезии Д. Н. Айдитом и членами возглавляемой им делегации КПИ.
- Июнь — пребывание в СССР делегации партийных работников КП Австрии, возглавляемой членом Политбюро ЦК КПА Э. Шарфом.
- 20 июня — встреча заместителей председателя ЦК КП Китая Лю Шао-ци, Чжу Дэ, генерального секретаря ЦК КПК Дэн Сяо-пина и членов Политбюро ЦК КПК Дун Би-у, Пынь Чжэня с главой делегации японских парламентариев-коммунистов, членом Президиума ЦК КПЯ Иосио Сига и другими членами этой делегации.
- 21 июня — прием председателем ЦК КП Китая Мао Цзэ-дуном делегации японских парламентариев-коммунистов, возглавляемой членом Президиума ЦК КПЯ Иосио Сига.
- 22 июня — прием членом Президиума, секретарем ЦК КПСС Ф. Р. Козловым делегации партийных работников ПОРП во главе с членом Политбюро, секретарем ЦК ПОРП Э. Охабом.
- 23 — 30 июня — пребывание в ВНР первого секретаря ЦК Болгарской КП Т. Живкова и председателя СМ НРБ А. Югова.
- 23 июня — 1 июля — пребывание в СССР делегации партийных работников ПОРП во главе с секретарем ЦК ПОРП В. Ярославским.
- 23 июня — 8 июля — пребывание в СССР делегации активистов КП Дании во главе с членом ЦК КПД Т. Хансеном.
- Июнь — июль — пребывание в СССР делегации ветеранов Итальянской КП во главе с В. Риккардо.
- 26 июня — 18 июля — пребывание в СССР делегации партийных работников КПЧ во главе с членом ЦК КПЧ, секретарем ЦК КП Словакии И. Ленартом.
- 26 июня — прием Ф. Р. Козловым членом Политического комитета Исполкома КП Великобритании, главного редактора газеты «Дейли уоркер» Дж. Метьюса.
- 29 июня — 10 июля — пребывание в СССР партийно-правительственной делегации КНДР во главе с председателем ЦК ТПК, председателем Кабинета Министров КНДР Ким Ир Сенем.
- 29 июня — визит партийно-правительственной делегации КНДР, возглавляемой председателем ЦК ТПК, председателем Кабинета Министров КНДР Ким Ир Сенем, первому секретарю ЦК КПСС, председателю Совета Министров СССР Н. С. Хрущеву.
- 30 июня — встреча руководителей КПСС и Советского правительства с партийно-правительственной делегацией КНДР во главе с председателем ЦК ТПК, председателем Кабинета Министров КНДР Ким Ир Сенем.
- 1 июля — прием в ЦК КПСС делегации партийных работников ПОРП во главе с секретарем ЦК ПОРП В. Ярославским.
- 9 — 14 июля — пребывание в МНР партийно-правительственной делегации ПНР во главе с первым секретарем ЦК ПОРП В. Гомулкой.

- 10—16 июля — пребывание в КНР партийно-правительственной делегации КНДР во главе с председателем ЦК ТПК, председателем Кабинета Министров КНДР Ким Ир Сенем.
- 11 июля — прием в ЦК КПСС группы журналистов центрального органа КП Японии газеты «Асахата» во главе с заместителем главного редактора газеты Цутому Хосино.
- 12 июля — 13 августа — пребывание в СССР делегации Партии трудящихся Вьетнама во главе с членом Политбюро, секретарем ЦК ПТВ Ле Дык Тхо.
- 13 июля — встреча председателя ЦК КПК Мао Цзэ-дуна с председателем ЦК ТПК, председателем Кабинета Министров КНДР Ким Ир Сенем.
- 14 июля — встреча председателя ЦК ТПК, председателя Кабинета Министров КНДР Ким Ир Сена с председателем ЦК КПК Мао Цзэ-дуном.
- 15 июля — 24 августа — пребывание в СССР группы ответственных партийных и государственных работников КНР во главе с членом ЦК КПК, зам. секретаря Центральной комиссии партийного контроля Ван Цун-у.
- 17 июля — прием в Бюро ЦК КПСС по РСФСР делегации партийных работников КП Чехословакии во главе с членом ЦК КПЧ, секретарем ЦК КП Словакии И. Ленартом.
- 18 июля — 5 сентября — пребывание в СССР генерального секретаря ФКП М. Тореза.
- 20 июля — встреча в Ялте члена Президиума, секретаря ЦК КПСС М. А. Сулова с М. Торезом, В. Роше и Ж. Вермерш.
- 23 июля — встреча Н. С. Хрущева с М. Торезом и Т. Живковым.
- 24 июля — 12 августа — пребывание в СССР делегации активистов КП Дании во главе с членом ЦК КПД Т. Ольсенем.
- 31 июля — 12 августа — пребывание в СССР партийно-правительственной делегации РНР во главе с первым секретарем ЦК РРП, председателем Государственного совета РНР Г. Георгиу-Дежем.
- 31 июля — визит партийно-правительственной делегации РНР товарищу Н. С. Хрущеву.
- 7 — 11 августа — пребывание в СССР делегации КП Финляндии во главе с генеральным секретарем партии В. Песси.
- 10 августа — прием в ЦК КПСС делегации КП Финляндии.
- 25 августа — 7 сентября — пребывание в Финляндии делегации партийных работников КПСС во главе с зав. Отделом науки, высших учебных заведений и школ ЦК КПСС В. А. Кириллиным.
- 30 августа — прием членом Президиума, секретарем ЦК КПСС М. А. Суловым председателя ЦК КП Австралии Р. Диксона.
- 31 августа — 14 ноября — пребывание в СССР одного из руководителей Объединенных революционных организаций Кубы Блас Рока.
- 3 сентября — прием в ЦК КПСС делегации КП Австралии.
- 4 сентября — прием членом Президиума, секретарем ЦК КПСС О. В. Куусиненом председателя Национального Комитета КП США Э. Флинн.
- 4 сентября — встреча Н. С. Хрущева с М. Торезом.
- Сентябрь — пребывание в ВНР партийно-правительственной делегации РНР во главе с первым секретарем ЦК РРП, председателем Государственного совета РНР Г. Георгиу-Дежем.
- 5 сентября — прием первым секретарем ЦК КПСС Н. С. Хрущевым, членами Президиума ЦК КПСС А. Н. Косыгиным и М. А. Суловым одного из руководителей Объединенных революционных организаций Кубы Блас Рока.
- 6 — 21 сентября — пребывание в СССР делегации ветеранов КП Швеции во главе с членом ЦК КПШ К. Бекстрёмом.
- 8 — 22 сентября — пребывание в СССР делегации депутатов-коммунистов японского парламента во главе с членом Президиума ЦК КПЯ Иосио Сига.
- 10 сентября — прием членом Президиума, секретарем ЦК КПСС М. А. Суловым генерального секретаря Национального Совета КП Индии А. К. Гхоша.
- 11 сентября — прием членом Президиума, секретарем ЦК КПСС О. В. Куусиненом делегации депутатов-коммунистов японского парламента во главе с членом Президиума ЦК КПЯ Иосио Сига.
- 16 сентября — прием М. А. Суловым, О. В. Куусиненом и Б. Н. Пономаревым генерального секретаря Португальской КП Алвару Куньяла.
- 19 сентября — прием в ЦК КПСС К. Миямото, И. Сига и Т. Нисидзава.
- 25 — 30 сентября — пребывание в ЧССР партийно-правительственной делегации ПНР во главе с первым секретарем ЦК ПОРП В. Гомулкой и председателем СМ ПНР Ю. Циранкевичем.
- 25 сентября — прием руководителями КПЧ и правительства ЧССР партийно-правительственной делегации ПНР во главе с первым секретарем ЦК ПОРП В. Гомулкой и председателем СМ ПНР Ю. Циранкевичем.
- Сентябрь — пребывание в СССР делегации старых членов КП Болгарии во главе с Е. Мотовой.
- 4 — 14 октября — пребывание в СССР делегации КП Чехословакии во главе с заместителем заведующего сельскохозяйственным отделом ЦК КПЧ В. Свободой.
- 6 октября — прием первым секретарем ЦК СЕПГ, председателем Государственного Совета ГДР В. Ульбрихтом глав партийно-правительственных делегаций, прибывших в Берлин по случаю 12-й годовщины создания ГДР.
- 6—8 октября — пребывание в ГДР партийно-правительственной делегации КНР во главе с членом Политбюро ЦК КПК, заместителем премьера Государственного Совета КНР Хэ Луном.
- 6 — 11 октября — пребывание в ГДР партийно-правительственной делегации СССР во главе с членом Президиума ЦК КПСС, первым заместителем председателя СМ СССР А. И. Микояном.
- 6 — 11 октября — пребывание в ГДР партийно-правительственной делегации КНДР во главе с членом Политбюро, заместителем председателя ЦК ТПК Пак Кым Чером.
- 6—11 октября — пребывание в ГДР партийно-правительственной делегации МНР во главе с членом Политбюро ЦК МНРП, первым заместителем председателя СМ МНР Д. Моломжанцем.
- 12 октября — встреча председателя ЦК КПК Мао Цзэ-дуна, заместителей председателя ЦК КПК Лю Шао-ци, Чжоу Энь-лая, Чжу Дэ, Чэнь Юня, Линь Бяо, генерального секретаря ЦК КПК Цэн Сяо-пина с председателем ЦК ПТВ Хо Ши Мином и первым секретарем ЦК ПТВ Ле Зуаном.
- 4 ноября — беседа Н. С. Хрущева с Я. Кадаром.
- 4 ноября — прием Н. С. Хрущевым Блас Рока и Карлоса Родригеса.
- 4 ноября — прием членом Президиума, секретарем ЦК КПСС Ф. Р. Козловым и секретарем ЦК КПСС Б. Н. Пономаревым генерального секретаря ЦК Сирийской КП Халеда Багдаша и секретаря ЦК Ливанской КП Никола Шауи.
- 5 ноября — прием Н. С. Хрущевым председателя ЦК КП Индонезии Д. Н. Айдита.
- 9 ноября — встреча Н. С. Хрущева с Хо Ши Мином.
- 9 ноября — прием Н. С. Хрущевым Луиса Карлоса Престеса.
- 9 ноября — прием в ЦК КПСС председателя ЦК КП Бельгии Э. Бюрнеля и члена ЦК КПБ Р. Вердота.
- 9 ноября — прием в ЦК КПСС генерального секретаря ЦК КП Нидерландов П. де Гроота и члена Президиума, секретаря ЦК КПН Х. Хукстра.
- 9 ноября — прием секретарем ЦК КПСС Б. Н. Пономаревым генерального секретаря Прогрессивной партии трудового народа Кипра (АКЕЛ) Э. Папаиоанну и зам. генерального секретаря партии А. Фантиса.
- 11 ноября — прием членом Президиума, секретарем ЦК КПСС О. В. Куусиненом, секретарями ЦК КПСС Л. Ф. Ильичевым и Б. Н. Пономаревым секретаря ЦК КП Аргентины В. Кодовилья, секретаря ЦК КПА В. Ларральде и членов ЦК КПА П. Гонсалеса Альберди и Ирмы Отар.
- 13 ноября — прием в ЦК КПСС делегации КП Израиля в составе генерального секретаря ЦК КПИ С. Микуниса и секретаря ЦК КПИ М. Вильнера.
- 15 ноября — опубликовано в Гааге совместное заявление о встрече присутствовавших на XXII съезде КПСС делегаций КП Нидерландов во главе с генеральным секретарем КПН П. де Гроотом и КП Индонезии во главе с председателем ЦК КПИ Д. Н. Айдитом.
- 17 ноября — встреча руководителей КПК с председателем ЦК КП Индонезии Д. Н. Айдитом.
- 22 ноября — 15 декабря — пребывание в СССР делегации партийных работников КП Норвегии во главе с секретарем ЦК КПН Хенри Хоффом.
- 27 ноября — прием членом Президиума, секретарем ЦК КПСС М. А. Суловым первого секретаря ЦК КП Греции К. Колиянниса и секретаря ЦК КПГ Д. Парцалидиса.
- 28 ноября — прием первым секретарем ЦК КП Чехословакии А. Новотным пред. КП Бразилии Л. К. Престеса.
- 14 декабря — опубликовано Совместное заявление о встрече присутствовавших на XXII съезде КПСС делегаций КП Австралии во главе с генеральным секретарем партии Л. Шарки и КП Индонезии во главе с председателем ЦК КПИ Д. Н. Айдитом.
- 30 декабря — прием Н. С. Хрущевым генерального секретаря КП Финляндии В. Песси и члена Политбюро ЦК КПФ П. Коскинена.

В 1961 г. состоялся традиционный обмен делегациями в связи с партийными съездами братских партий. На XIX съезде КП Швеции (январь) присутствовали делегации 19 коммунистических и рабочих партий, на X съезде КП Норвегии (март) — 17, на XXVII съезде КП Великобритании (март — апрель) — 18, на XVIII съезде КП Австрии (апрель) — 19, на VI съезде КП Индии (апрель) — 8, на XVI съезде Французской КП (май) — 22, на XX съезде КП Нидерландов (май) — 4, на XIV съезде КП Израиля (май — июнь) — 4, на XIV съезде Монгольской народно-революционной партии (июль) — 17, на IV съезде Трудовой партии Кореи (сентябрь) — 32, на XXII съезде КПСС (октябрь) — 80 и представители трех националистических партий стран Африки, и т. д.

В принятой XXII съездом КПСС Программе, на основе обобщения практики развития международного коммунистического движения определены целесообразные формы контактов между коммунистическими и рабочими партиями в современных условиях. Со всей решительностью подчеркивается необходимость укрепления рядов коммунистического движения, неуклонной борьбы как против ревизионизма, остающегося главной опасностью, так и против сектантства и догматизма.

Борьба за чистоту марксистско-ленинской партии, за укрепление рядов международного коммунистического движения XXII съездом выдвинута как одна из главных задач, как решающее условие новых побед коммунизма.

РАЗВИТИЕ ЭКОНОМИКИ СОЦИАЛИСТИЧЕСКИХ СТРАН

В 1961 г. социалистические страны добились новых больших успехов в строительстве материально-технической базы социализма и коммунизма. Еще более увеличился разрыв в темпах развития экономики социалистических и капиталистических стран. За последние пять лет (1957—61 гг.) промышленное производство в странах социализма возрастало в 3,5 раза быстрее, чем в странах капитализма. Объем промышленного производства в социалистических странах возрос за 1961 г. примерно на 10%. По сравнению с довоенным периодом (1937 г.) социалистические страны увеличили выпуск промышленной продукции более чем в 7 раз, а капиталистические страны — менее чем в 3 раза. В 1961 г. на долю стран социализма приходилось ок. 37% мирового промышленного производства (в 1955 г. — 27%). Социалистические страны продолжали успешно развивать индустрию, внедряли новейшую технику в производство, расширяли применение атомной энергии в мирных целях. Большое внимание уделялось дальнейшему совершенствованию народнохозяйственного планирования, улучшению организации и методов руководства промышленностью, строительством, транспортом, сельским хозяйством.

Крупные достижения в развитии народного хозяйства принес 1961 г. Советскому Союзу, который достиг новых успехов в мирном экономическом соревновании с США. Объем промышленного производства в СССР в 1961 г. по сравнению с 1960 г. увеличился на 9,2% (в США — на 1%); тем самым валовая продукция промышленности за три года семилетки (1959—61 гг.) увеличилась на 33% вместо запланированных 27%. За год производство стали в СССР выросло на 8%, а в США сократилось на 1,7%, производство электроэнергии в СССР увеличилось на 12%, а в США — только на 4%, нефти — соответственно на 12% и 2,5%. В 1961 г. объем промышленной продукции СССР составил более 60% продукции промышленности США. Советский Союз уже догоняет или превосходит США по наиболее важным отраслям производства. Так, СССР уже опередил США по производству станков, кокса, зерновых комбайнов, сахара, лесоматериалов, тканей, по добыче железной руды и др. Выплавка стали в СССР в 1961 г. была на 22% ниже, чем в США, в то время как в 1955 г. отставание составляло 66%. Производство цемента в СССР в 1961 г. составило 94% от уровня США, производство хлопчатобумажных тканей — 63%, кожаной обуви — 73%. Среднегодовое производство промышленной продукции на душу населения увеличилось в 1956—61 гг. в СССР на 8,2%, а в США — только на 0,6%. Одним из наиболее наглядных свидетельств огромных успехов советской экономики, величайших достижений советской науки и техники является то, что в 1961 г.

советские летчики-космонавты Ю. А. Гагарин и Г. С. Титов впервые в истории человечества совершили полеты в космическом пространстве вокруг Земли.

В КНР больших успехов в перевыполнении плановых заданий достигли металлурги и шахтеры, машиностроители и текстильщики, тракторостроители и нефтяники. В КНДР в 1961 г. план выпуска промышленной продукции был выполнен на 102,5%. Выпуск валовой промышленной продукции увеличился по сравнению с 1960 г. на 14%. В МНР 1961 г. явился первым годом новой пятилетки. По сравнению с 1960 г. промышленность увеличила производство продукции на 24,4%. В ДРВ 1961 г. был начальным годом первого пятилетнего плана — плана строительства материально-технической базы социализма. План промышленного производства был выполнен на 103%. Объем валовой промышленной продукции увеличился по сравнению с 1960 г. на 10%.

Развитие промышленности в некоторых других странах народной демократии в 1961 г. характеризуют следующие показатели:

Страны	Выполнение плана пром. производства в 1961 г. (в %)	Прирост выпуска валовой пром. продукции в 1961 г. по сравнению с 1960 г. (в %)	Увеличение пром. производства в 1961 г. по сравнению с довоенным годом ¹
Польша	102,7	10,5	в 8,2 раза
Чехословакия	99,8	8,8	более, чем в 4 раза
ГДР	103,5	6,2	в 3,4 раза
Венгрия	104,2	12,0	в 5,4 раза
Румыния	103,6	15,6	в 5,9 раза
Болгария		9,9	в 13,6 раза

¹ В таблицах за довоенный год для СССР принят 1940 г.; для Чехословакии и Польши — 1937 г.; ГДР — 1936 г.; Венгрии и Румынии — 1938 г.; Болгарии — 1939 г.; КНР — год максимального производства до освобождения страны; КНДР — 1944 г.

Наиболее быстрыми темпами в 1961 г., как и в предыдущие годы, развивались отрасли тяжелой промышленности стран социализма. В 1961 г. производство средств производства в СССР, например, возросло более чем на 10%, а предметов потребления — на 6,6%.

В 1961 г. произошло дальнейшее расширение и укрепление топливно-энергетической промышленности социалистических стран. В 1961 г. добыча угля (всех видов) возросла в странах социализма более чем на 50 млн. т, почти в 3,5 раза превысив довоенный уровень, и составила более половины мировой добычи угля.

Рост производства валовой продукции промышленности по странам (1950 г. = 100)

Страны	1959 г.	1960 г.	1961 г.
СССР	275	302	330
КНР ¹	1294	1669	...
Польша	302	338	374
Чехословакия	253	282	307
ГДР	270	292	310
Венгрия	260	266	298
Румыния	298	340	393
Болгария	362	397	437
КНДР ²	661	766	874
ДРВ ³	...	520	572
МНР ⁴	236	300	373
Албания	542	602	638
Югославия	227	261	280

¹ 1949 г. = 100 (включая кустарное производство).

² Только государственная и кооперативная промышленность

³ 1955 г. = 100. ⁴ 1952 г. = 100.

Добыча угля (всех видов) по странам (млн. т)

Страны	Довоенный год	1959 г.	1960 г.	1961 г.
Всего	427	1336	1428	1479*
В том числе:				
СССР	166	507	513	510,5
КНР	62	348	425	...
Польша	36	108	113	117
Чехословакия	25	86	85	91
ГДР	16,5	218	225	229
Венгрия	9,3	25,3	26,5	28,2
Румыния	2,8	8,0	3,2	8,7
Болгария	2,2	15,3	17,1	18,6
КНДР	3,7	8,8	10,6	11,9
ДРВ	2,6	2,2	2,4	2,7
МНР	0,1	0,6	0,8	0,9

* Оценка.

Добыча нефти в 1961 г. в социалистических странах увеличилась почти на 6% по сравнению с 1960 г., а ее удельный вес в мировой добыче составил около 16%. В СССР доля нефти и газа в общем производстве топлива составила в 1961 г. 38% против 34,5% в 1959 г.

Добыча нефти по странам (млн. т)

Страны	Довоенный год	1959 г.	1960 г.	1961 г.
Всего	38,7	147,5	167,5	186,5*
В том числе:				
СССР	31	130	148	166,1
КНР	0,3	3,7	5,5	...
Польша	0,5	0,2	0,2	0,23
Чехословакия	0,02	0,1	0,14	0,17
Венгрия	0,04	1,0	1,2	1,5
Румыния	6,6	11,4	11,5	11,6

* Оценка.

В 1961 г. продолжалось быстрыми темпами строительство нефтепровода «Дружба» из Поволжья (СССР) в Польшу, Венгрию, Чехословакию и ГДР. Этот нефтепровод должен сыграть большую роль в удовлетворении растущих потребностей европейских стран народной демократии в нефти. В конце 1961 г. одна из ветвей нефтепровода была доведена до Братиславы (ЧССР).

Дальнейшее развитие в социалистических странах получила и газовая промышленность. В 1961 г. добыча природного газа в СССР увеличилась по сравнению с предыдущим годом на 29% и составила 60,9 млрд. м³, т. е. за три года семилетки она возросла более чем вдвое. В Румынии добыча газа выросла за 1961 г. почти на 11% и составила 7,2 млрд. м³

Развитие электроэнергетической базы народного хозяйства социалистических стран осуществлялось в 1961 г. с таким расчетом, чтобы обеспечить этой отрасли индустрии опережающие темпы развития.

Производство электроэнергии в странах социализма в 1960 г. выросло на 11% и в 6 раз превысило довоенный уровень. В 1961 г. на социалистические страны приходилось св. 20% мирового производства электроэнергии.

Производство электроэнергии по странам (млрд. кет-ч)

Страны	Довоенный год	1959 г.	1960 г.	1961 г.
Всего	87	417	470	524*
В том числе:				
СССР	48,3	265,1	292,3	327,0
КНР	6,0	41,5	55,0	...
Польша	3,6	26,4	29,3	32,2
Чехословакия	4,1	21,9	24,4	27,0
ГДР	14,0	37,2	43,0	42,5
Венгрия	1,4	7,1	7,6	8,4
Румыния	1,1	6,8	7,6	8,6
Болгария	0,3	3,9	4,7	5,4
КНДР	8,1	7,8	9,1	10,4
ДРВ	0,12	0,21	0,25	0,5
МНР	0,01	0,06	0,9	0,11

* Оценка.

Заметно увеличилось производство черных металлов. Выплавка чугуна в социалистич. странах возросла за 1961 г. почти на 9%, выплавка стали — на 10,3%. В СССР за три года семилетки (1959—61 гг.) производство чугуна увеличилось на 28,5%, стали — на 28,7%. В Болгарии с 1958 г. по 1961 г. производство чугуна увеличилось на 68,6%, стали — на 61,1%; в КНДР — соответственно в 2,9 раза и в 2,1 раза. Прирост выплавки черных металлов в странах социализма достигался как за счет ввода новых мощностей, так и путем увеличения производительности уже существующего оборудования и печей.

Производство черных металлов по странам (тыс. т)

Страны	Довоенный год	1959 г.	1960 г.	1961 г.
Чугун				
Всего	20247	76778	88788	97000 ¹
В том числе:				
СССР	14900	43000	46800	50900
КНР	1801	20500 ²	27500 ²	...
Польша	720	4374	4563	4770
Чехословакия	1675	4244	4695	4971
ГДР	202	1898	1995	2029
Венгрия	335	1104	1250	1306
Румыния	133	846	1014	1099
Болгария	...	117	123	135
КНДР	481	694	872	950
Сталь				
Всего	25274	92761	105120	115000 ¹
В том числе:				
СССР	18300	60000	65300	70700
КНР	923	10000 ²	18450	...
Польша	1468	6160	6681	7234
Чехословакия	2300	6136	6768	7043
ГДР	1199	3207	3337	3444
Венгрия	647	1759	1884	2053
Румыния	284	1419	1806	2127
Болгария	6	220	253	340
КНДР	147	451	641	776

¹ Оценка. ² Включая производство кустарным способом.

Удельный вес социалистических стран в мировом производстве чугуна в 1961 г. составил св. 35% против 19% в 1950 г., в производстве стали — ок. 33% против

19% в 1950 г. По производству черных металлов на душу населения некоторые из социалистических стран уже превзошли наиболее развитые капиталистические страны. Так, Чехословакия по выплавке стали на душу населения в 1961 г. (св. 500 кг) значительно опережала такие страны, как Великобритания, Франция, Швеция, Италия и Япония. Производство стали на душу населения в Польше (ок. 240 кг) было в 1961 г. более чем в полтора раза выше, чем в Италии.

Большое внимание в социалистич. странах уделялось развитию машиностроения. В 1961 г. в социалистич. странах было произведено св. 327 тыс. металлорежущих станков. В СССР выпуск продукции машиностроения и металлообработки в 1961 г. почти в 17 раз превысил уровень 1937 г. За три года семилетки (1959—61 гг.) в СССР было сконструировано более 7500 новых важнейших типов машин, механизмов и аппаратов, модернизировано ок. 185 тыс. станков и другого оборудования. Машиностроительная промышленность КНР в 1961 г. освоила выпуск более 100 новых типов металлорежущих станков и сотни видов другого оборудования. Польские машиностроители в 1961 г. освоили производство 510 новых видов продукции, в том числе 110 очень важных типов машин и оборудования. Машиностроение Болгарии за 1961 г. увеличило производство токарных станков на 42%.

Производство металлорежущих станков по отдельным странам (тыс. шт.)

Страны	1950 г.	1960 г.	1961 г.
СССР	70,6	155,6	164,0
КНР ¹	3,3	90,0	—
Польша	3,8	21,9	22,2
Чехословакия	12,9	30,2	24,8
Румыния	0,2	4,4	5,3
Болгария	0,4	1,4	2
КНДР	—	4,1	4,3

¹ Не включены станки упрощенных типов.

² Только токарные станки.

Многие европейские страны народной демократии превратились в крупных производителей и экспортеров различных машин и оборудования. Продукция машиностроения составила в 1961 г. 44% всего экспорта ЧССР. В мировом экспорте продукции машиностроения ЧССР прочно занимает пятое место. В ПНР объем продукции машиностроения и металлообработки в 1961 г. в 16,5 раза превосходил довоенный уровень, а удельный вес машиностроения в польском экспорте составил св. 28%. Металлообрабатывающая и машиностроительная пром-сть ГДР в 1961 г. производила ок. 30 тыс. видов изделий (из 36 тыс. видов мирового ассортимента). На долю ГДР приходится 69,9% всего экспорта (из социалистических стран) карусельных токарных станков в другие страны социалистического лагеря, 67,6% — точных сверлильных, 69,7% — вязальных и ткацких станков. Продукция станкостроения, судостроения, точного приборостроения, производства комплектного оборудования промышленных предприятий составляла в 1961 г. свыше половины всего экспорта ГДР. В экспорте Болгарии продукция машиностроения составила в 1961 г. 16,2%.

Высокие темпы развития были характерны в 1961 г. для химической промышленности, особенно для производства искусственных и минеральных удобрений, продуктов основной химии, синтетического каучука, полимеров, красителей, синтетических волокон. ГДР занимала в 1961 г. седьмое место в мире по производству химических продуктов и второе место в мире по выпуску этих продуктов на душу населения. ЧССР вышла на одно из первых мест в

мире по производству синтетических тканей на душу населения.

Производство строительных материалов превратилось в высокоразвитую отрасль индустрии социалистических стран. В 1961 г. страны социализма произвели цемента на 11,9% больше, чем в предыдущем году; на их долю пришлось в 1961 г. ок. 28% мирового производства.

Производство цемента по странам (тыс. т)

Страны	Довоенный год	1959 г.	1960 г.	1961 г.
Всего	12499	73577	87275	97260*
В том числе:				
СССР	5700	38800	45500	50900
КНР	861	12270	16000	—
Польша	1300	5315	65919	7359
Чехословакия	1273	4744	5100	5300
ГДР	1686	4204	5032	5285
Венгрия	327	1433	1573	1601
Румыния	510	2900	3000	3308
Болгария	200	1433	1586	1700
КНДР	537	1926	2285	2263
ДРВ	305	400	410	430

* Оценка.

На основе успешного развития тяжелой промышленности в социалистических странах быстро расширялся выпуск предметов потребления.

Производство сахара-песка по странам (в тыс. т)

Страны	Довоенный год	1959 г.	1960 г.	1961 г.
СССР	2200	6000	6400	8400
КНР	400	1100	—	—
Польша	500	900	1380	1500
Чехословакия	600	700	880	1000
ГДР	—	700	700	750
Венгрия	100	300	380	434
Румыния	100	240	390	420
Болгария	25	130	170	235
ДРВ	—	9	14	17

В 1961 г. по сравнению с довоенным периодом производство сахара-песка увеличилось в социалистических странах в три с лишним раза и составило св. 22% мировой продукции.

Производство хлопчатобумажных тканей по странам (млн. м)

Страны	Довоенный год	1959 г.	1960 г.	1961 г.
Всего ¹	7955	15325	16540	16900
В том числе:				
СССР ²	3004	4621	4836	4900
КНР	2790	7500	—	—
Польша	325	651	667	710
Чехословакия	377	442	464	467
ГДР ³	164	241	254	263
Венгрия ³	146	226	240	256
Румыния	104	218	248	282
Болгария	34	209	218	226
КНДР ³	13	158	190	185
ДРВ ³	56	78	79	80

¹ Оценка. ² Млн. м². ³ Включая шелковые ткани.

Производство хлопчатобумажных тканей в 1961 г. по сравнению с довоенными годами увеличилось в социалистических странах более чем вдвое и составило св. 33% мировой продукции.

В последние годы в социалистических странах быстро расширяется производство потребительских товаров длительного пользования. В 1961 г. в странах социализма было произведено св. 300 тыс. легковых автомобилей, ок. 3 млн. телевизоров, св. 800 тыс. домашних холодильников, св. 2 млн. стиральных машин. Значительно возрос также выпуск часов, радиоприемников, обуви.

В 1961 г. в социалистических странах продолжался быстрый рост производительности труда. По сравнению с 1960 г. производительность труда в промышленности СССР поднялась более чем на 4%, а с учетом сокращения продолжительности рабочего дня часовая производительность труда возросла на 11%; в ПНР производительность труда увеличилась на 7,4%, в ВНР — на 8%, ДРВ — на 16%, КНДР — на 8%. В 1961 г. по сравнению с 1950 г. производительность труда в странах социализма была в среднем выше в два с лишним раза.

В сельском хозяйстве социалистических стран 1961 г. прошел под знаком завершения социалистических преобразований и организационного укрепления производственных сельскохозяйственных кооперативов, улучшения руководства сельским хозяйством. В ряде стран основные сельскохозяйственные работы были в 1961 г. полностью механизированы.

В 1961 г. на полях социалистических стран работало свыше 2,5 млн. тракторов (в 15-сильном исчислении), свыше 650 тыс. комбайнов. За 1959—61 гг. сельское хозяйство СССР получило св. 720 тыс. тракторов (физич. единиц), Румынии — 48 тыс. тракторов, Польши — 23 тыс. тракторов, КНР — 50 тыс. тракторов (в 15-сильном исчислении). Рост химической индустрии позволил в 1961 г. увеличить снабжение сельского хозяйства стран социализма разнообразными минеральными и искусственными удобрениями. Были продолжены большие оросительные и мелиоративные работы в СССР, КНР, ДРВ, ЧССР, РНР, НРБ и др. Валовой сбор зерновых в странах социализма в 1961 г., по предварительным данным, в целом сохранился на уровне предыдущего года. Это объясняется крайне неблагоприятными метеорологическими условиями в ряде социалистических стран, в первую очередь в КНР. В то же время в некоторых социалистических странах сбор зерновых был значительно выше, чем в 1960 г. Это относится прежде всего к КНДР, ДРВ, Румынии, Болгарии. В СССР, несмотря на неблагоприятные условия погоды по стране в целом, валовые сборы зерна, сахарной свеклы, подсолнечника, хлопка, картофеля, бобовых были выше, чем в 1960 г.

Сбор зерновых культур по странам
(млн. т)

Страны	Довоенный год	1950 г.	1959 г.	1960 г.	1961 г.
СССР	95,5	79,8	125,9	134,4	137,3
КНР ¹	138,7 ²	124,7	270		
Польша	13,3	11,6	14,1	14,2	15,5
Чехословакия	5,6	4,7	5,6	5,8	5,7
Венгрия	4,0	5,4	7,3	6,9	6,2
ГДР	6,5	...	5,9	6,4	6,2
Румыния	8,0 ³	5,1	10,6	9,8	10,6
Болгария	4,1	3,2	5,9	3,8	4,2
КНДР	2,4 ⁴	2,3	3,4	3,8	4,8
ДРВ	2,5	...	5,7	5,1	5,5
МНР	0,01	0,04 ⁵	0,14	0,26	0,12

¹ Включая батат и картофель (4 кг = 1 кг зерновых).
² 1936 г. ³ 1944 г. ⁴ В среднем за 1934—38 гг. ⁵ 1953 г.

В целом на социалистические страны приходилось около 50% мирового сбора зерновых.

Поголовье крупного рогатого скота, свиней, овец и коз в социалистических странах возросло за 1961 г.

примерно на 2,4%. В СССР поголовье крупного рогатого скота увеличилось на 6,1 млн. голов, свиней — на 7,7 млн. голов, овец и коз — на 3,8 млн. голов. Высокий уровень продуктивности животноводства был характерен для Чехословакии, Венгрии, ГДР. Укреплялась кормовая база животноводства, расширялась механизация, улучшалась порода скота, в животноводческую практику внедрялись новейшие достижения зоотехнической науки.

В развитии народного хозяйства социалистических стран в 1961 г. еще большую роль стало играть их тесное экономическое и научно-техническое сотрудничество, которое проявлялось в координации народнохозяйственных планов, специализации и кооперировании производства в важнейших отраслях промышленности и сельского хозяйства. В 1961 г. была продолжена плодотворная работа по определению основных целей и путей экономического развития стран социализма в ближайшие 20 лет. Страны, входящие в СЭВ, осуществляли специализацию и кооперирование производства в машиностроении, химической и угольной промышленности, в цветной металлургии, в строительстве нефтепровода, в области транспорта и сельского хозяйства. В 1961 г. социалистические страны — члены СЭВ — осуществляли специализацию и кооперирование в производстве более 1 000 различных видов машин и ок. 500 различных изделий промышленности (см. статью Совет экономической взаимопомощи).

В 1961 г. продолжали сказываться результаты помощи, оказываемой социалистическими странами на протяжении многих лет Албании. По сообщению ЦСУ Госплана НРА, выпуск промышленной продукции Албании в 1961 г. по сравнению с 1960 г. возрос на 7,2%. В 1960/61 сельскохозяйственном году посевные площади были несколько больше, чем в предыдущие годы. В основном был восстановлен объем сельскохозяйственного производства 1958 г., сильно сократившийся за 1959—60 гг. из-за неблагоприятной погоды.

Известных успехов добилась в 1961 г. экономика Югославии. Объем промышленного производства возрос на 7%. Добыча нефти в 1961 г. увеличилась почти в полтора раза, производство электроэнергии — на 12%. Значительный рост производства наблюдался также в электрохимической промышленности (на 13%), черной металлургии, угольной и металлообрабатывающей промышленности, где выпуск продукции возрос на 4%.

Одной из наиболее важных форм экономического сотрудничества по-прежнему остается внешняя торговля. В 1961 г. оборот внешней торговли СССР увеличился по сравнению с предыдущим годом на 4% и достиг уровня, намечавшегося на 1965 г.; внешнеторговый оборот Румынии возрос на 17%, Польши — на 12,8%, Чехословакии — на 8,9%, Болгарии — на 10,2%, Венгрии — на 10,2%, ДРВ — на 7,7%. В 1961 г. на социалистические страны приходилось около 14% мирового товарооборота против 8% в 1958 г. Около 3/4 всего внешнеторгового оборота социалистических стран приходилось в 1961 г. на их взаимную торговлю. Внешняя торговля между социалистическими странами, как правило, базируется на долгосрочных соглашениях. В 1961 г. продолжало расширяться экономическое сотрудничество стран социалистического лагеря с Кубой. Успешно расширялись внешнеторговые связи социалистических стран со слаборазвитыми в экономическом отношении странами, вступившими на путь независимого развития, — Индией, Индонезией, Ганой, Гвинеей, Камбоджей и др. Так, только за последние пять лет товарооборот СССР со странами, завоевавшими политическую независимость, возрос более чем в 3 раза. Социалистические

страны оказывали в 1961 г. экономически слаборазвитым государствам большую техническую и финансовую помощь путем строительства предприятий, геологических исследований, обучения специалистов, предоставления кредитов на выгодных условиях.

Товарооборот стран социализма с капиталистическими странами в 1961 г. в целом увеличился, несмотря на то, что правящие круги ряда капиталистических государств продолжали проводить политику дискриминации в торговле с социалистическим лагерем. В 1961 г. по сравнению с 1950 г. торговля социалистических стран с капиталистическими странами возросла более чем в 2,5 раза.

Быстрое развитие в 1961 г. экономики стран социализма обеспечило дальнейший подъем материального благосостояния трудящихся. Национальный доход увеличился в 1961 г. в СССР — на 7%, Польше — на 8%, Румынии — на 10%, КНДР — на 20%, Чехословакии — на 7%, Болгарии — на 2,7%, Венгрии —

на 3,6%. Средняя реальная заработная плата рабочих и служащих в 1961 г. увеличилась в СССР на 4%, в ГДР — на 2,3%, в Польше — на 3%, в Чехословакии — на 3,1%, Румынии — на 4%, КНДР — на 3%. Розничный товарооборот в 1961 г. по сравнению с 1960 г. увеличился в СССР на 4%, КНДР — на 12%, ДРВ — на 6,9%, Венгрии — на 2%, Болгарии — на 10%, Румынии — на 14,7%, в Чехословакии — на 3%.

Серьезные сдвиги были достигнуты в жилищном строительстве. В 1961 г. в СССР было введено в эксплуатацию свыше 80 млн. м² новой жилой площади или около 2200 тыс. квартир, в Венгрии — 17 тыс. квартир, в ГДР — 39,5 тыс. квартир, в Чехословакии — 8 тыс. квартир, в Польше — ок. 500 тыс. комнат, в Румынии в 1960—61 гг. было построено 65 тыс. квартир, в КНДР в 1961 г. было сдано в эксплуатацию 1830 тыс. м² жилой площади, в Болгарии — 1,8 млн. м², в МНР — 71 тыс. м².

А. Успенский.

ЭКОНОМИКА КАПИТАЛИСТИЧЕСКИХ СТРАН

1961 г. для капиталистической экономики был в целом годом ухудшения общехозяйственной конъюнктуры. Резкое снижение темпов роста промышленности и внешней торговли, нарастание перепроизводства в сельском хозяйстве, обострение сырьевого кризиса на мировых рынках, серьезное ослабление валютно-финансовой системы империализма, рост торгово-политических противоречий — таковы основные черты истекшего года, приведшие к усилению неустойчивости экономического положения и обострению неравномерности развития мирового капиталистического хозяйства. В начале года США и Канада, на долю которых падает около 50% промышленного производства капиталистических стран, находились на низшей точке экономического спада. Весной, когда в этих странах началось некоторое оживление, отмечалось заметное ухудшение конъюнктуры в западноевропейских странах. Следствием этого явилась новая волна снижения цен сырьевых товаров на международных рынках. Возник кризис двух основных валют капиталистического мира — английского фунта стерлингов и американского доллара.

Сдвиги в соотношении сил внутри империалистического лагеря привели к относительному падению доли США в промышленном производстве, торговле и запасах валюты. Позиции континентальных стран Западной Европы усилились в ущерб США и Великобритании. ФРГ прочно обосновалась на втором месте в капиталистическом мире по объему производства и экспорта. Значительно упрочилось положение Японии и Италии.

Мировое капиталистическое промышленное производство еще продолжало увеличиваться, но темпы его роста значительно снизились. Если в 1959 г. прирост составил 10,2%, а в 1960 г. — 6,9%, то в 1961 г. он был равен лишь 3,6%. Разрыв в темпах экономического развития стран социализма (см. часть V) и стран капитализма значительно увеличился. В капиталистических странах происходит уравнивание темпов развития путем приближения относительно высоких темпов западноевропейских стран к низким темпам роста экономики США и Канады. Вместе с тем возросла неравномерность в положении отдельных отраслей хозяйства капиталистического мира. Если раньше кризис переживали такие обширные отрасли, как угольная, судостроительная и текстильная, то в 1961 г. в полосу кризиса или серьезных трудностей сбыта были втянуты металлургическая промышленность, автомобилестроение, отдельные отрасли металлообрабатывающей промышленности. Если раньше недогрузка производственного аппарата была характерна в основном для США, то теперь недоиспользование мощностей распространилось на многие страны Западной Европы.

В 1961 г. продолжалось увеличение производства в нефтедобывающей, химической, металлообрабатывающей и электротехнической промышленности; увеличилась выплавка металлов. Добыча угля и выпуск автомашин сократились. Застойные тенденции вновь проявились в отраслях, производящих потребительские товары.

Индексы промышленного производства капиталистических стран (1953 г. = 100)

	1958 г.	1959 г.	1960 г.	1961 г.
Все капиталистические страны	118	130	139	144
США	102	116	119	120
Канада	120	129	130	133
Западная Европа	133	142	155	162
Великобритания	113	118	127	128
ФРГ	151	162	180	191
Франция	150	156	174	184
Италия	142	158	180	198
Бельгия	116	122	129	135
Швеция	120	124	134	139
Финляндия	129	139	155	171
Нидерланды	127	139	157	159
Норвегия	128	136	146	156
Австрия	152	160	177	184
Япония	168	208	261	317

Экономика США в начале 1961 г. переживала спад, а со второго квартала под влиянием увеличения военных расходов — крайне вялое оживление. В ряде отраслей производство промышленной продукции было ниже, чем в предыдущем году.

Итоги развития экономики США за 1961 г. свидетельствуют о том, что четвертый за послевоенное время экономический спад не был целиком преодолен. Три крупнейшие проблемы — медленный рост капиталовложений, недогрузка производственных мощностей и огромная безработица — остаются и сейчас наиболее жгучими для американской экономики.

Рост капиталовложений в экономику США сдерживается огромной недогрузкой мощностей промышленности. К концу 1961 г. она составляла в обрабатывающей промышленности ок. 20%. Хотя приток новых заказов возрос за год на 4%, портфель их в конце 1961 г. был все еще на 6% ниже, чем перед спадом. Товарные запасы достигли наивысшего за послевоенное время уровня, составив 95 млрд. долл.

Некоторое оживление экономики США не облегчило положения с безработицей. В январе 1962 г. в США, помимо нескольких миллионов частичных безработных, насчитывалось 4,7 млн. полностью безработных. Показательно, что даже в периоды роста деловой активности безработица с каждым разом уве-

личивается. Так, в 1953 г. во время наибольшего повышения производства она достигла 1,9 млн., или 2,9% от общего числа занятых, в 1956 г. — 2,9 млн., или 4,2%, в 1959 г. — 3,8 млн., или 5,5%, в 1961 г. — 4—5 млн., или 7%.

По-прежнему главная роль в стимулировании экономики отводится военным ассигнованиям. В 1961 г. военные расходы США (включая военную помощь) увеличились по сравнению с 1960 г. на 3,7 млрд. долл. и составили 49,2 млрд. долл.

В прошедшем году доходы населения повысились только в результате роста прибылей корпораций, тогда как сумма выплаченной заработной платы в обрабатывающей промышленности снизилась. Прибыли монополий (до уплаты налогов) составили 46,5 млрд. долл. Потребительские расходы населения не достигли уровня 1960 г. Розничный товароборот несколько снизился за счет уменьшения продажи товаров длительного пользования. Задолженность по потребительскому кредиту достигла к концу года 290 млрд. долл.

Опасные осложнения наблюдались на денежном рынке США. После некоторого облегчения летом 1961 г. положение американского доллара вновь пошатнулось, усилился отлив золота из страны. Меры, предпринятые правительством Кеннеди, не устранили коренных причин слабости доллара. Военные расходы были повышены, а дефицит платежного баланса стал быстро расти во второй половине года в связи с ухудшением торгового баланса страны. Рост внешнеторгового оборота в 1961 г. прекратился. Таким образом, экономика США, едва оправившись после спада, испытывает серьезные осложнения и трудности.

Тенденции в развитии экономики Канады, как обычно, совпадали с движением американской экономики. После того как в первом квартале 1961 г. была пройдена низшая точка спада, началось устойчивое оживление. Прирост промышленного производства, опирающийся на увеличение экспорта и расширение жилищного строительства, составил за год 2%. Резкое увеличение объема вывоза сырья и полуфабрикатов позволило увеличить экспорт на 8%. Как и в США, безработица остается весьма высокой.

В Западной Европе замедлившийся промышленный подъем происходил в условиях нарастания экономических трудностей и противоречий, знаменующих новое значительное, особенно во второй части года, ослабление факторов, вызвавших рост производства в 1958—1960 гг. Темпы роста промышленного производства в западноевропейских странах снизились в 2—3 раза. Объем промышленной продукции в 1961 г. увеличился в целом на 4,5% (в 1960 г. — на 9,1%), в т. ч. в ФРГ — на 6% (11%), во Франции — на 5,3% (9%), в Италии — на 9,5% (15%), в Великобритании — на 1% (8%), в Нидерландах — на 1,5% (13%), в Бельгии — на 4% (6%). Замедление темпов роста производства коснулось и других стран — Австрии, Швеции, Норвегии, Финляндии.

Для западноевропейской промышленности в 1961 г. было характерно не только ослабление темпов экономической деятельности, но и ухудшение положения в ряде отраслей, в частности тех, на которых базировался высокий уровень производства в предшествующие годы, а также сокращение производства в последние месяцы года (Великобритания, Нидерланды, Австрия, Швеция). Это касается в первую очередь черной металлургии, автомобильной промышленности, некоторых металлообрабатывающих отраслей. В ведущих западноевропейских странах сократилась выплавка стали. В ФРГ за прошлый год она снизилась на 2%, в Бельгии — на 3%, в Великобритании — на 9%. Капиталовложения в черную металлургию стран ЕОУС сократились на 400 млн. долл. (на 21%). Экспортные,

а в ряде стран (Бельгия, Италия) внутренние цены на стальной прокат снижались. В конце года европейский стальной картель в целях предотвращения падения цен установил минимальные цены на стальной прокат. Производство автомобилей сократилось в Великобритании (на 20%) и во Франции (на 12%). Снизились также темпы роста и в химической промышленности западноевропейских стран, что вызвано как общим ослаблением экономической активности, так и демпингом американских химикатов на европейском рынке.

Показательно, что в 1961 г. недогрузка производственных мощностей охватила многие отрасли и почти все капиталистические страны Европы. В ФРГ мощности промышленности были загружены на 85% против 90% в 1960 г. Наряду с этим оставались в тяжелом положении угольная и судостроительная промышленность. Яснее обозначились признаки трудностей сбыта в кожевенной, мебельной, текстильной и обувной промышленности. Что касается такого важного фактора роста промышленного производства, как капиталовложения, то и здесь вместе с замедлением темпов их увеличения наметились сдвиги, свидетельствующие о спаде инвестиционной деятельности. В отдельных странах изменилось целевое назначение капитальных вложений в промышленность. Вкладчики делают больший упор не на новое строительство, а на модернизацию и усовершенствование существующих предприятий. Симптоматично, что в 1961 г. впервые за послевоенный период в Западной Европе отмечалось повсеместное снижение курсов акций.

Главнейшей из причин снижения деловой активности в западноевропейских странах явилось быстрое падение темпов внешнеторгового оборота, уменьшение спроса внешнего рынка, играющего весьма существенную роль для экономики этих стран. Снижение спроса привело в ряде стран к значительному замедлению поступления заказов. Ослабился приток заказов в ФРГ, особенно в машиностроении и металлообработке, сократился портфель заказов в промышленности Франции.

Несмотря на то, что признаки ухудшения конъюнктуры в западноевропейской промышленности умножились, в 1961 г. было сильным действие факторов, поддерживающих высокий общий уровень производства. Далеко еще не исчерпано воздействие капиталовложений в промышленность. Почти во всех странах сохранялся большой объем вложений в основной капитал. Во Франции прирост валовых инвестиций составил, как и в 1960 г., свыше 7%, в ФРГ капиталовложения увеличились на 12% (в промышленность — на 20%) по сравнению с 18% (23%) в 1960 г., в Великобритании — на 8% (20%) по сравнению с 10% (22%) в 1960 г. Промышленные инвестиции Италии возросли на одну седьмую. Наиболее интенсивно инвестиционный процесс шел в химической, электроэнергетической и строительной промышленности, в машиностроении и металлообработке. Стимулирующее влияние на производство продолжали оказывать возросшие военные расходы. В рамках НАТО западноевропейские страны израсходовали на военные приготовления 15 млрд. долл.

Немалую роль в расширении производства играло строительство, в особенности жилищное. Увеличилось количество выданных разрешений на строительство жилых помещений в ФРГ, Франции, Бельгии.

Росту внутреннего рынка способствовало увеличение розничного товарооборота. Повышение занятости и тарифных расценок во многих странах в результате активной забастовочной борьбы трудящихся повысило в известной мере платежеспособный спрос населения, хотя в ряде стран повышение номинальной заработной

платы было сведено к минимуму ростом стоимости жизни.

Итак, в экономике западноевропейских стран произошел заметный крен в сторону ухудшения экономического положения.

В Японии в 1961 г. продолжался рост промышленного производства (на 22% против 1960 г.), в особенности в машиностроении, радиоэлектронной и химической промышленности, а также в черной и цветной металлургии. Этот рост сопровождался техническим перевооружением и дальнейшей концентрацией производства. Высокий уровень производства по-прежнему подкреплялся быстрым ростом капиталовложений: инвестиции частных промышленных компаний увеличились в 1960/61 финансовом году на 41%. Однако и в японской экономике в истекшем году появились признаки «усталости», что нашло выражение в росте избыточных мощностей промышленности и товарных запасов, падении оптовых цен на многие виды промышленной продукции. Углубился кризис угольной промышленности, появились трудности сбыта нефтепродуктов. Правительство прибегло к ограничению, а в ряде отраслей к временному прекращению выпуска продукции. Весьма неблагоприятно сложилось положение во внешней торговле страны: дефицит внешнеторгового оборота увеличился за год более чем в 3 раза. Вследствие этого впервые после 1957 г. в Японии образовался пассив платежного баланса. С апреля начали таять золотые и валютные резервы страны, которые сократились за прошлый год на 338 млн. долл. Японское правительство теперь по существу отказалось от политики безудержного расширения экономики, проводившейся с 1959 г. Осенью оно вынудило частные компании сократить в 1961/62 финансовом году инвестиции на 10%. Ограничивается импорт, дважды повышена учетная ставка. Сокращение экспорта в США заставляет Японию искать расширения торговли на западноевропейском рынке. Таким образом, все яснее проявляется оборотная сторона японского «продветания».

Замедление темпов роста производства, усиление неравномерности развития отдельных стран, ухудшение положения ряда крупных отраслей, трудности в реализации продукции, приведшие к общему ослаблению конъюнктуры и к неустойчивости, — с такими итогами вступила капиталистическая промышленность на порог 1962 г.

Доля важнейших стран в мировом капиталистическом промышленном производстве (в %)

	1937 г.	1948 г.	1960 г.	1961 г.
США	41,4	53,4	44,2	43,0
Западная Европа	37,4	31,6	36,3	36,9
Великобритания	12,5	11,2	9,4	9,2
Франция	6,0	3,9	4,9	5,2
ФРГ	9,0	3,6	8,7	9,0
Италия	3,0	2,6	3,8	4,1
Япония	4,8	1,0	4,0	4,7

В сельском хозяйстве капиталистических стран в 1961 г. наряду с низкими темпами роста продукции продолжала увеличиваться диспропорция в уровне сельскохозяйственного производства промышленно развитых и экономически слабо развитых стран, в развитии отдельных отраслей хозяйства. Расширилась сфера перепроизводства ряда важных товаров, обострилась проблема сбыта. В Северной Америке и Западной Европе продолжали накапливаться запасы нереализованной сельскохозяйственной продукции, а в большинстве стран Азии, Африки и Латинской Америки

десятки и сотни миллионов людей по-прежнему недоедали и голодали.

Общее сельскохозяйственное производство капиталистических стран в 1960/61 г. увеличилось лишь на 1%. Повысились урожай зерна, хлопка, масличных, яблок, сахарной свеклы, какао-бобов. Возросла продукция животноводства (мяса, молока). Произошло снижение по сравнению с предыдущим годом продукции чая, кофе, джута, шерсти, каучука, бананов и цитрусовых. Как и прежде, наибольший рост сельскохозяйственного производства наблюдался в промышленно развитых районах — Западной Европе и Северной Америке, а также на Дальнем Востоке и в Океании, тогда как в Латинской Америке произошло сокращение, а на Ближнем Востоке и в Африке отмечался незначительный прирост продукции сельского хозяйства. Производство сельскохозяйственной продукции на душу населения в целом осталось без изменений, превышая на одну десятую довоенный уровень, а в Латинской Америке и на Дальнем Востоке соответственно на 7% и 2% отставало от довоенного уровня. Производство же на душу населения продовольствия в Латинской Америке, Африке и Океании было ниже довоенного уровня, а на Дальнем Востоке едва его превысило. По обеспеченности продуктами питания, а следовательно, и по потреблению их слаборазвитые страны отстают от индустриальных стран в несколько раз.

Индексы сельскохозяйственного производства капиталистического мира (средний уровень 1952/1953 — 1956/1957 гг. = 100)*

	Средний за 1934—1938 гг.	1958/59 г.	1959/60 г.	1960/61 г.
Весь капиталистический мир	75	109	112	113
В том числе:				
Западная Европа	82	109	113	116
Северная Америка	68	106	109	111
Океания	78	117	118	120
Латинская Америка	73	117	120	117
Дальний Восток	86	111	114	118
Ближний Восток	72	116	117	118
Африка	70	109	110	111

* Сельскохозяйственные годы начинаются 1 июля.

Для развития аграрного кризиса было характерно распространение перепроизводства на большее число стран и товаров. Помимо отраслей земледелия, затронутых кризисом, устойчивый характер начало приобретать перепроизводство некоторых животноводческих продуктов. Кризисные явления сильнее затрагивали сельское хозяйство Западной Европы (Франция, Италия, Греция).

Острый кризис переживало зерновое хозяйство капиталистических стран, хроническим стало перепроизводство кофе и какао-бобов. Переходящие запасы зерна (пшеница, рожь, ячмень, овес и кукуруза) у четырех основных стран-экспортеров — США, Канады, Аргентины и Австралии — увеличились в 1961 г. до 150 млн. т (в 1960 г. — 142 млн. т). Велики запасы сахара, хлопка, растительных масел. Запасы кофе достигли 3,9 млн. т, что в 1,5 раза выше годового объема мирового экспорта. В 1961 г. вновь разразился кризис сбыта сливочного масла на западноевропейском рынке. Запасы сливочного масла в 8 капиталистических странах увеличились в конце 1961 г. до 301 тыс. т по сравнению с 220 тыс. т в конце 1960 г., а сыра соответственно до 305 тыс. т с 227 тыс. т. Возросли трудности сбыта свинины, бекона, лярда, животных жиров.

Общая стоимость непроданных сельскохозяйственных товаров в капиталистическом мире оценивается примерно в 10—11 млрд. долл., причем, несмотря на рост нереализованной продукции в других странах, ок. 70% мировых запасов сосредоточено в США.

Правительство США пересматривает аграрное законодательство, предпринимает новые попытки сократить «излишки» сельскохозяйственных товаров. В марте 1961 г. была принята одногодичная программа сокращения площадей под кормовым зерном, запасы которого составили в 1961 г. около 77 млн. т. Площади под кукурузой и сорго сократились на 10,1 млн. га, а общая посевная площадь в стране оказалась самой низкой за последние 50 лет. В новой программе правительства Кеннеди, представленной в конгресс, намечается путем принудительного сокращения сборов зерновых и расширения консервации земли постепенно распродать имеющиеся «излишки» зерна. Эта программа прямо направлена на ликвидацию «неэффективных» фермерских хозяйств, дальнейшую концентрацию земли и средств производства в руках крупнокапиталистических фермеров. Предпринимаются усилия и для внешнеторговой экспансии на международных сельскохозяйственных рынках под демагогическим флагом «продовольствие для мира».

В прошедшем году интенсивно продолжался процесс разорения крестьян капиталистических стран. Этот процесс усиливала политика буржуазных государств, стремящихся укрепить крупнокапиталистический сектор в деревне. При усилении конкурентной борьбы, ведущейся в условиях «общего рынка», проводится «рационализация и улучшение аграрной структуры» в ФРГ, Италии и Франции, в результате чего из сельского хозяйства будут «вытолкнуты» сотни тысяч мелких крестьян. За восьмилетнее пребывание у власти республиканского правительства в США «исчезло» 8 млн. ферм. В Японии в апреле 1961 г. был принят «основной сельскохозяйственный закон», направленный на уничтожение 60% мелкокрестьянских хозяйств.

Темпы расширения международной торговли капиталистического мира в 1961 г. также значительно замедлились. Рост мирового капиталистического экспорта составил за год 4,4% по сравнению с 11,7% в 1960 г. Причем прирост снова почти целиком пришелся на торговлю между промышленными странами, тогда как внешнеторговый оборот слаборазвитых стран едва превысил уровень 1960 г.

Общие итоги международной торговли капиталистического мира

	1957 г.	1958 г.	1959 г.	1960 г.	1961 г.
Ценность (в млрд. долл.)					
Импорт (сиф)	107,2	100,1	105,6	118,6	123,3
Экспорт (фоб)	99,8	95,2	100,9	112,7	117,7
Индекс физического объема экспорта (1953 г. = 100)	131	129	139	154	162

Как никогда обострилась конкурентная борьба между ведущими империалистическими державами за рынки сбыта. Обострение борьбы на мировом капиталистическом рынке предопределилось в 1961 г. рядом новых тенденций, наметившихся в предшествующие годы. Прежде всего внутренний рынок индустриальных государств уже не поглощает в прежнем объеме продукцию своей промышленности. С другой стороны, у слаборазвитых в экономическом отношении стран, служивших ранее одним из основных рынков сбыта готовых изделий промышленно развитых государств,

истощаются валютные резервы, и они начинают все активнее торговать с социалистическими странами. В результате капиталистические монополии рвутся на рынки промышленно развитых стран, а это, естественно, умножает торговые конфликты и противоречия. Удельный вес США в мировой капиталистической торговле снизился, а доля ФРГ, Японии и Франции возросла. Экспорт из США в 1961 г. увеличился лишь на 1,4% (до 20,7 млрд. долл.). В то же время экспорт из ФРГ возрос за год на 7%, из Франции — на 5%, из Японии — на 4,5%. В США и Великобритании произошло сокращение импорта, а в большинстве других стран (кроме Японии и Нидерландов) снижение темпов его роста.

Между монополиями США и их европейскими партнерами разгорелась ожесточенная схватка, связанная с перегруппировкой торговых блоков в Западной Европе (см. статьи Европейское экономическое сообщество и Европейская ассоциация свободной торговли).

Усиление позиций ЕЭС и намечаемое вступление в него Великобритании являются своего рода новой ступенью в переделе международных рынков. Страны Западной Европы поглощают до 1/3 всего американского экспорта, в т. ч. туда направляется треть сельскохозяйственного вывоза США. Там создано 800 филиалов американских компаний, легко конкурирующих на внутреннем рынке США с продукцией американской промышленности. Не удивительно, что снижение пошлин во взаимной торговле и ограждение ЕЭС высокими таможенными барьерами от других стран таит серьезную угрозу для экспорта США в этот важнейший район сбыта их промышленной и сельскохозяйственной продукции. Изменение в соотношении сил между империалистическими державами, утрата Соединенными Штатами абсолютного превосходства в экономической сфере капиталистического мира вынуждает США для сохранения роли руководителя в Атлантическом сообществе идти на известные уступки и жертвы. С этой точки зрения и следует оценивать пересмотр внешнеторговой политики США, содержащийся в послании президента Кеннеди по торговым вопросам и в законопроекте о расширении торговли. В этих документах предусматривается расширение прав президента снижать таможенные пошлины (в течение 5 лет на 50%), а также понижение или отмена пошлин на американские товары, идущие в западноевропейские страны — после соответствующей договоренности с ними. США стремились путем некоторой либерализации торговли проникнуть на рынок ЕЭС. И это им в известной степени удалось после длительных переговоров. (В январе 1962 г. было заключено соглашение между представителями США и «общего рынка» о взаимном снижении пошлин. Страны ЕЭС обязались в обмен на сокращение Соединенными Штатами пошлин на 20% в течение 4 лет на ввоз некоторых товаров из этих стран снизить свои таможенные пошлины в среднем на 20% за 5—6 лет на большинство промышленных товаров и предоставить льготы на сельскохозяйственные товары).

В целях дальнейшей экспансии на мировых рынках США осенью 1961 г. расширили деятельность экспортно-импортного банка в отношении кредитования и гарантирования частных кредитов. Совместно с созданной Ассоциацией страхования внешних кредитов этот банк будет кредитовать или гарантировать 75—85% общей стоимости поставок. Был также принят новый закон об ассигнованиях за счет государственных средств для предоставления «помощи» слаборазвитым странам на длительный срок. Увеличены государственные ассигнования на субсидирование сельскохозяйственного экспорта по закону № 480.

Удельный вес крупнейших стран в мировом капиталистическом экспорте (в %)

	1957 г.	1958 г.	1959 г.	1960 г.	1961 г.
США	20,7	21,0	18,9	18,1	17,5
Великобритания	9,5	9,5	9,2	8,8	8,8
ФРГ	8,7	9,4	9,7	10,1	10,8
Франция	5,1	5,5	5,6	6,1	6,1
Канада	5,2	5,4	5,4	4,9	5,0
Япония	2,9	3,1	3,5	3,6	3,6

Удельный вес крупнейших стран в мировом капиталистическом импорте (в %)

	1957 г.	1958 г.	1959 г.	1960 г.	1961 г.
США	12,2	12,9	14,2	12,7	11,9
Великобритания	10,2	10,1	10,2	10,4	9,6
ФРГ	6,9	7,4	8,0	8,6	8,9
Франция	5,7	5,6	4,8	5,3	5,4
Канада	5,3	5,2	5,5	4,8	4,6
Япония	3,9	3,0	3,4	3,8	4,7

От внешней торговли индустриальных стран продолжала сильно отставать внешняя торговля экономически слаборазвитых стран. Их доля в мировой капиталистической торговле снизилась до 24 %. Временное улучшение в начале 1961 г. положения на сырьевых рынках было прервано ослаблением конъюнктуры в западноевропейских странах. В середине года началось общее снижение цен на сырьевые товары, в результате чего они оказались на самом низком уровне за послевоенный период. Особенно резко упали цены на кофе, сахар, какао-бобы, джут, цинк, свинец и медь. В то же время продолжался рост цен на готовые изделия — основную статью импорта слаборазвитых стран. Следствием этого явилось ухудшение торгового баланса большинства слаборазвитых стран.

В области валютно-финансовых отношений 1961 г. ознаменовался резким ослаблением двух основных валют капиталистического мира — американского доллара и английского фунта стерлингов. Произошло значительное сокращение золотых и валютных резервов США, Японии и ФРГ, тогда как финансовые активы большинства промышленно развитых стран, особенно Франции и Италии, продолжали возрастать.

О серьезных перебоях в «валютном механизме» капиталистических стран свидетельствует тот факт, что за период с сентября 1960 г. по февраль 1962 г. было девальвировано 12 валют. Одно то, что в последнее время появилось много планов по существенному пересмотру валютной системы капитализма, говорит о серьезном неблагополучии в кредитно-финансовой сфере современного капиталистического мира.

Острый валютный кризис фунта стерлингов был обусловлен огромной утечкой из Великобритании иностранных краткосрочных средств при дефиците платежного баланса страны в 1961 г. Дефицит платежного баланса Великобритании по текущим операциям составил в 1960 г. 288 млн. ф. ст., а в 1961 г. — 70 млн. ф. ст. Фунт стерлингов оказался перед реальной угрозой девальвации. Английское правительство прибегло к солидным иностранным займам. Лишь использование краткосрочных средств центральных банков западноевропейских стран, а затем получение в августе 1961 г. кредита в размере 1 500 млн. долл. от Международного валютного фонда несколько облегчило положение фунта стерлингов. Был ограничен потребительский спрос на внутреннем рынке страны путем ухудшения условий продажи в кредит, повышения косвенных налогов на 10%, увеличения учетной ставки с 5 до 7%, замораживания заработной платы рабочих. Тем не менее финансовое положение Великобритании осталось напряженным.

Американский доллар осенью 1961 г. пережил новую вспышку кризиса, вызванную дефицитом платежного

баланса и ростом военных расходов. Утечка золота из страны составила за год 875 млн. долл. В то время как задолженность США иностранным государствам увеличилась до 22 млрд. долл., золотой запас страны сократился до 16,9 млрд. долл. (из них 11 млрд. необходимы для обеспечения доллара). США в состоянии гарантировать иностранным вкладчикам лишь 25% их краткосрочных активов.

Как фунту, так и доллару потребовалась немедленная помощь. В декабре 1961 г. десять западных стран создали валютный «клуб» помощи Международному валютному фонду, который при сложившихся обстоятельствах скорее предназначен для помощи пошатнувшимся валютам США и Великобритании. Помимо этих стран, в валютный «клуб» входят ФРГ, Франция, Италия, Бельгия, Нидерланды, Швеция, Канада и Япония. Создан особый фонд в сумме 6 млрд. долл., из которого Международный валютный фонд, в случае нехватки у него валюты, будет оказывать кредиты странам-членам, испытывающим финансовые затруднения.

По требованию Франции и Нидерландов решения о предоставлении кредитов принимаются не Международным валютным фондом, где сильно влияние США и Великобритании, а одобряются министрами финансов валютного «клуба». В сфере валютно-финансовых отношений, таким образом, также нашли отражение изменения в соотношении сил империалистических держав. Смена нехватки долларов их избытком, укрепление западноевропейских валют в условиях кризиса фунта стерлингов и американского доллара привели

Золотые и валютные резервы капиталистических стран
(на конец года, в млрд. долл.)

	1959 г.	1960 г.	1961 г.
Всего	70,7	74,2	76,2
В том числе:			
Северная Америка	21,4	19,6	19,0
США	19,5	17,8	16,9
Западная Европа	20,7	24,9	26,6
ФРГ	4,5	6,7	6,5
Франция	1,7	2,1	2,9
Италия	3,0	3,1	3,4
Великобритания	2,7	3,2	3,3
Международные финансовые организации	13,7	14,5	14,8

к образованию нового узла противоречий в международных платежных отношениях. Ослабевшим валютам США и Великобритании противостоят укрепляющиеся валюты стран континентальной Европы.

Финансовое положение экономически слаборазвитых стран с обострением сырьевого кризиса на мировых рынках еще более ухудшилось. С декабря 1960 г. по декабрь 1961 г. их золотовалютные резервы сократились на 423 млн. долл., тогда как рост активов в промышленно развитых странах составил 2108 млн. долл.

Невиданного за послевоенный период размаха достигла в 1961 г. забастовочная борьба трудящихся капиталистических стран. Политическая забастовка бельгийских рабочих, направленная против «закона нищеты», крупные стачки на американских автомобильных заводах «Дженерал моторс» и «Форд», демонстрации английских рабочих и служащих, гневные протесты японских трудящихся, активная борьба французских рабочих и крестьян, выступления тружеников земли в Италии, подъем стачечной борьбы в латиноамериканских странах — вот далеко не полный перечень классовых боев 1961 г., вошедших в летопись международного рабочего движения. Если в 1959 г.

в капиталистическом мире бастовало 41,2 млн. чел., а в 1960 г. — 53,6 млн., то в 1961 г. число бастовавших превысило 60 млн. чел.

Так еще раз была битая пресловутая теория о «классовом мире», о «народном капитализме». *Н. Рыдванов.*

ПРОИЗВОДСТВО ЛЕГКИХ МЕТАЛЛОВ

Алюминиевая промышленность

В 1958—61 гг.¹ в алюминиевой пром-сти капиталистических стран произошли существенные изменения, выразившиеся в дальнейшем росте производства, потребления и объема международной торговли алюминием, усилении неравномерности развития и изменении соотношения сил алюминиевых монополий. Тенденции развития алюминиевой пром-сти в Северной Америке и Западной Европе в 1958—61 гг. были неодинаковы, а рост производства и потребления — неравномерен. Алюминиевая пром-сть США и Канады после кризиса 1957—58 гг. находилась в депрессивном состоянии, наличие которого повело к углублению противоречий между крупнейшими монополиями, неполному использованию наличных производственных мощностей и, в результате этого, к бурному развитию внешнеэкономической экспансии.

В целом в капиталистических странах производство первичного алюминия увеличилось (в % к предшествующему году) в 1958 г. — на 2, в 1959 г. — на 15, в 1960 г. — на 11,5. В 1961 г. оно снизилось, по предварительным данным, на 3%. В США в 1958 г. производство алюминия снизилось на 5%, в 1959 г. выросло на 25%, в 1960 г. увеличилось на 3% и в 1961 г. вновь сократилось на 5%.

Среди капиталистических стран в 1961 г. наиболее резко увеличили производство первичного алюминия по сравнению с уровнем 1957 г. Франция (на 74%), Норвегия (на 73%), Япония (на 122%).

Уже в 1959 г. производство первичного алюминия в капиталистических странах по своим размерам превысило уровень выплавки черновой меди, и алюминий вышел на первое место среди цветных металлов по объему производства. С учетом производства вторичного металла (в 1959 г. было произведено 750 тыс. т вторич-

талистических странах первичный алюминий в объеме от 10 до 20 тыс. т в год производится в Бразилии и Австралии.

Несмотря на то, что производство алюминия в 1958—61 гг. в подавляющем большинстве капиталистических стран росло, положение этой отрасли экономики существенно ухудшилось, особенно к концу периода. Наиболее заметным это ухудшение было в алюминиевой пром-сти США, где оно выразилось в неполном использовании производственных мощностей, которые до 1957 г. использовались полностью, в пересмотре проектов строительства новых предприятий в сторону сокращения и в росте запасов у продуцентов. Степень загрузки производственных мощностей все время менялась. К концу 1958 г. загрузка производственных мощностей алюминиевой пром-сти США снизилась до 70%. Резкий рост производства и потребления этого металла в 1959 г. позволил повысить степень использования производственных мощностей к концу года до 90%.

К концу 1960 г. загрузка производственных мощностей снова упала до 75%. В конце 1961 г. производственные мощности алюминиевой пром-сти США использовались на 80%.

Сохранению относительно высокого уровня загрузки производственных мощностей алюминиевых предприятий в 1958—61 гг. в США способствовала скупка правительством США большей части металла, не находившего сбыта на рынке, для создания стратегических запасов. Согласно контрактам, заключенным с монополиями еще в годы войны в Корее, правительство США гарантировало монополиям закупку по рыночной цене всего алюминия, который не найдет сбыта на рынке, в течение 5 лет с момента ввода в эксплуатацию 90% установленной мощности предприятия. Действие этих контрактов распространялось на ряд предприятий крупнейших монополий, общей мощностью 567 тыс. т. Благодаря этим контрактам монополии смогли во время кризиса 1957—58 гг. сохранить относительно высокий уровень производства алюминия на своих предприятиях.

В начале 1962 г. во всех видах стратегических запасов у правительства США находилось ок. 2 млн. т алюминия. Крупные закупки алюминия для стратегических запасов правительства США, наиболее интенсивно осуществлявшиеся в 1957—59 гг., способствовали усилению неравномерности развития отдельных алюминиевых монополий. Это видно из сравнительных данных их удельного веса (в %) в суммарном производстве и суммарной мощности, а также в степени использования ими производственной мощности своих предприятий (см. табл. на стр. 472).

Три сравнительно небольшие американские алюминиевые компании, которые почти весь выпускаемый ими металл потребляют на собственных предприятиях по его обработке и не зависят от рынка, смогли использовать свои мощности наиболее полно.

Канадская алюминиевая пром-сть в 1961 г. также сократила выпуск первичного металла. Загрузка производственных мощностей предприятий монополии «Алюминум, Лтд» в Канаде в 1958—61 гг. колебалась на уровне 70—80%, лишь изредка поднимаясь до 90%.

В отличие от США и Канады, алюминиевые компании остальных капиталистических стран, как правило, полностью использовали свои производственные мощности, что было обусловлено ростом потребления алюминия в этих странах. Более того, мощности западноевропейской алюминиевой пром-сти в 1958—61 гг. были расширены на 270—300 тыс. т, или на 45—50%, а японской — примерно на 90 тыс. т первичного металла в год, или на 120%.

Американские и канадская алюминиевые монополии в течение 1958—61 гг. также расширили производст-

Производство первичного алюминия в капиталистических странах (в тыс. тонн)

	1957 г.	1958 г.	1959 г.	1960 г.	1961 г. ¹
Всего	2726	2777	3210	3579	3493
В том числе:					
США	1495	1420	1772	1828	1727
Канада	505	575	544	691	601
Франция	160	169	173	235	279
ФРГ	154	137	151	169	172
Норвегия	96	122	145	165	166
Япония	68	85	100	133	151
Италия	66	64	75	84	84
Австрия	56	57	66	68	66
Камерун	8	32	42	44	45
Швейцария	31	31	35	40	40
Англия	30	27	25	29	33
Испания	15	16	21	29	27
Индия	8	18	18	18	18
Швеция	14	14	15	15	16

¹ Оценка.

ного алюминия), алюминий обогнал и рафинированную медь. В 1960—61 гг. производство алюминия и меди в капиталистических странах было примерно равным.

Помимо стран, перечисленных в таблице (на их долю приходится св. 97% производства алюминия), в капи-

¹ О положении в алюминиевой пром-сти до 1958 г. см. Ежегодник БСЭ 1958 г.

Монополии	Доля в суммарной мощности (%)			Доля в суммарном производстве (%)			Использование мощности в %		
	1959 г.	1960 г.	1961 г.	1959 г.	1960 г.	1961 г.	1959 г.	1960 г.	1961 г.
	«Алкоа»	34,2	34,6	34,4	32,1	36,2	34,8	79	85
«Рейнолдс»	27,1	28,4	28,2	28,3	24,7	23,5	89	71	64
«Кайзер»	26,1	24,7	24,5	25,0	24,2	24,3	80	80	77
«Ормет, Инк»	7,7	7,3	7,3	9,2	9,2	10,0	100	100	100
«Анаконда»	2,6	2,5	2,6	2,6	2,5	3,3	85	87	100
«Харви»	2,3	2,5	3,0	2,8	3,1	4,1	100	100	100
Вся алюминиевая промышленность	100	100	100	100	100	100			

венные мощности своих предприятий на 600 тыс. т, или на 26%, несмотря на имевшие место трудности со сбытом и неполную загрузку производственных мощностей. Объясняется это обострением конкуренции. Монополии строили новые предприятия для того, чтобы иметь возможность захватить расширяющиеся рынки сбыта раньше своих конкурентов.

В течение 1961 г. в печати неоднократно сообщалось о создании в ближайшем будущем двух новых компаний по производству алюминия в США. Так, производством первичного алюминия предполагает заняться крупная фирма по добыче и переработке цветных металлов — «Серро-Корп». Эта корпорация собирается построить алюминиевый завод на р. Колумбия мощностью примерно 50 тыс. т первичного алюминия в год. Другая фирма, филиал швейцарского алюминиевого треста «АИАГ», в начале 1962 г. приступила к строительству завода мощностью примерно 20 тыс. т первичного алюминия в год.

В основе сравнительно высоких темпов развития алюминиевой пром-сти в 1958—61 гг. лежит рост потребления этого металла во всех без исключения капиталистических странах. По предварительным данным, потребление алюминия в капиталистических странах с 1957 г. по 1961 г. выросло на 45%.

Потребление первичного алюминия в капиталистических странах (в тыс. т)

	1957 г.	1958 г.	1959 г.	1960 г.	1961 г. ¹
Всего	2359	2448	3210	3360	3390
В том числе:					
США	1314	1334	1846	1539	1858
Англия ²	217	236	294	362	290
ФРГ	186	190	228	304	300
Франция	153	143	168	213	201
Япония	75	81	111	149	186
Канада	71	92	80	104	113
Италия	66	63	83	113	105
Бельгия	27	41	49	61	59
Австрия	34	25	40	55	55
Швеция	25	32	31	45	40
Швейцария	39	32	42	48	50

¹ Оценка.

² Отгрузка первичного металла потребителям.

Высокие темпы роста потребления алюминия в капиталистических странах (за исключением США) объясняются расширением сферы промышленного применения этого металла. В 1959 г. было потреблено первичного алюминия на душу населения в США — 10,4 кг, Великобритании — 5,7 кг, ФРГ — 4,3 кг, Франции — 3,7 кг, Японии — 1,2 кг, Канаде — 4,6 кг, Бельгии — 5,4 кг. Алюминий все больше вытесняет другие материалы в производстве различных товаров. По сочетанию своих физических и химических свойств со сравнительно низким уровнем цен алюминий превосходит большинство своих конкурентов. Основным возможным конкурентом алюминия — некоторые виды

пластмасс, способные применяться вместо алюминия, но они все еще очень дороги. Кроме того, пластмассы имеют такие недостатки, как высокий коэффициент теплового расширения, значительно более высокий, чем у металлов, что затрудняет во многих случаях их применение вместе с металлами; многие виды пластмасс еще недостаточно прочны, особенно падает их прочность при частой смене температур.

О структуре потребления алюминия в главных капиталистических странах можно судить по приводимым данным отгрузок алюминиевых полуфабрикатов в США, Великобритании, ФРГ, Франции и Италии (см. табл. на стр. 473).

В целом в капиталистическом мире на первом месте среди потребителей алюминия стоит транспортное машиностроение (включая самолетостроение, автомобилестроение, судостроение и вагоностроение). В 1958—61 гг. на производство всех видов транспорта в капиталистических странах пошла примерно 1/5 всего алюминия (включая вторичный металл). Из этого количества примерно 60—75% потребило автомобилестроение. Самолетостроение, которое до и во время второй мировой войны было основным потребителем алюминия, в настоящее время не является крупным потребителем этого металла: его доля, вероятно, не превышает 4—5%. Доля вагоностроения и судостроения в суммарном потреблении алюминия в капиталистических странах составляет пока лишь 2—3%. В 1958—60 гг. было спущено на воду несколько крупных судов, в которых использование алюминия доходило до 1 тыс. т и более на судно.

Наиболее благоприятные перспективы расширения сфер применения алюминия имеются в автомобильной пром-сти. В автомобилестроении США наметилась тенденция к переходу на литье блоков цилиндров из алюминиевых сплавов. Среди американских моделей автомашин, выпущенных в 1959 г., имелась только одна с алюминиевым блоком цилиндров, среди моделей, выпущенных в 1960 г., — 5, а в 1962 г., по оценке «Алкоа», алюминиевые блоки будет иметь уже 10% выпускаемых автомашин. В США на каждый автомобиль в среднем шло алюминия (в кг): в 1939 г. — 2,5, в 1948 г. — 5,5, в 1958 г. — 21,5, в 1959 г. — 23,0, в 1960 г. — 24,7, в 1961 г. — 28,4 и в 1962 г. ожидается 30,1.

В автомобильной пром-сти Западной Европы алюминий применяется еще шире, чем в США. Так, в 1959 г. на каждую автомашину в среднем пошло во Франции — 28 кг, Италии — 35 кг, в ФРГ — 23 кг алюминия.

Вторым крупнейшим потребителем алюминия после транспортного машиностроения является пром-сть строительных материалов, а в США эта отрасль — основной потребитель алюминия. Наибольшее количество этого металла поглощает производство оконных рам и дверей. В 1960 г. в США 46% всех оконных рам было изготовлено из алюминия, 52% — из дерева, 2% — из стали. Применение алюминия в строительстве получило новые перспективы после разработки метода анодирования (оксидирования). Для декоративной отделки зданий применяется исключительно анодированный алюминий. Внешняя сторона алюминиевых стеновых панелей также обычно анодируется. Стеновые панели из алюминия за последние годы широко используются в США, во Франции, в Великобритании, Норвегии, Швеции.

Отгрузки алюминиевых полуфабрикатов в США (в % к итогу)

	1960 г.				1961 г.	
	I кв.	II кв.	III кв.	IV кв.	I кв.	II кв.
Всего	100	100	100	100	100	100
В т. ч. в отрасли по производству:						
Стройматериалов	18,6	23,8	27,5	20,6	18,9	23,8
Транспортных средств	18,0	14,5	13,8	16,4	13,8	13,1
Упаковочных материалов	9,5	9,4	10,1	12,0	12,4	10,1
Потребительских товаров длительного пользования	12,6	10,6	8,6	8,8	10,7	9,5
Электрооборудования	9,6	10,7	10,6	9,4	8,6	11,4
Машин и оборудования ¹	4,3	3,8	3,2	3,3	5,1	4,1
Прочие	12,3	9,7	9,3	9,6	12,6	8,8
На оптовые склады	14,1	16,4	15,0	17,5	18,5	17,0
На экспорт	1,0	1,0	11,9	2,4	2,4	2,2

¹ Исключая электрооборудование.

Отгрузка алюминиевых полуфабрикатов в странах Западной Европы (в % к итогу)

	Великобритания		ФРГ		Франция		Италия	
	1959 г.	1960 г.	1959 г.	1960 г.	1959 г.	1960 г.	1959 г.	1960 г.
Всего	100	100	100	100	100	100	100	100
В т. ч. в отрасли по производству:								
Транспортных средств	27,5	28,0	23,8	24,1	31,7	28,0	39,0	39,9
Электрооборудования	8,9	8,9	12,9	14,5	14,3	12,9	6,8	7,4
Упаковочных материалов	7,7	7,3	11,1	9,7	8,3	9,1	8,5	9,5
Машин и оборудования	6,1	6,7	11,4	11,6	8,3	8,4	6,8	6,7
Строительных материалов	6,4	7,9	6,0	6,0	5,7	6,4	9,7	9,8
Потребительских товаров длительного пользования	11,3	9,3	4,3	3,9	9,6	8,7	8,5	7,7
Прочие отрасли	17,9	21,2	21,2	21,6	14,6	17,5	13,0	14,5
На экспорт	14,2	11,8	9,3	8,6	7,5	9,0	7,7	4,5

В производстве потребительских товаров длительного пользования алюминий широко используется во многих капиталистических странах. В США в 1960 г. доля этой отрасли в потреблении алюминия несколько сократилась по сравнению с 1959 г. вследствие ухудшения сбыта потребительских товаров длительного пользования. В остальных капиталистических странах в 1958—61 гг. наблюдался рост их производства, который способствовал общему росту потребления алюминия. В последние годы очень интенсивно развивается использование алюминия в производстве различных упаковочных материалов. Для этих целей алюминий применяется преимущественно в виде фольги, производство которой в США в 1960 г. составило 112 тыс. т. В значительно меньших масштабах алюминий используется в производстве различных контейнеров. В производстве консервных банок он начинает заменять белую жести. (Имея почти равную стоимость, алюминиевые банки для пищевых консервов почти в три раза легче банок из белой жести и в два раза легче банок из «утонченной» белой жести). Все большее распространение получает алюминиевая тара для нефтепродуктов. Быстрый рост потребления алюминия в странах Западной Европы обусловил как рост производства алюминия, так и (поскольку производственные возможности алюминиевой пром-сти во многих из этих стран ограничены) рост объема международной торговли алюминием. Объем международной торговли алюминием с 1957 г. по 1961 г. вырос на 70%. Максимального уровня экспорт алюминия из капиталистических стран достиг в 1960 г., когда он превысил 1 млн. т. Все основные экспортеры алюминия в 1958—61 гг. увеличили его вывоз.

Экспорт первичного алюминия из Канады (главного экспортера алюминия) в 1960 г. превысил рекордный уровень 1955 г. на 7% и уровень 1959 г. — на 9%. Увеличение вывоза из Канады происходило в условиях ожесточенной конкуренции со стороны американских и западноевропейских экспортеров алюминия. В 1961 г. конкуренция с их стороны усилилась, в результате чего экспорт алюминия из Канады сократился на 20% по сравнению с рекордным уровнем 1960 г. Экспорт алюминия из Канады в США в 1960—1961 гг. резко снизился, поскольку американские алюминиевые монополии не стали возобновлять контракты на поставку им канадского металла. Пытаясь компенсировать свои потери на американском рынке, канадская «Алюминиум, Лтд» существенно усилила свою экспансию на западноевропейских рынках. Экспорт алюминия из Канады в ФРГ вырос в 1960 г. по сравнению с 1959 г. в два раза. Но, несмотря на рост объема экспорта алюминия в страны Западной Европы, позиция Канады как крупнейшего мирового экспортера этого металла в 1958—1961 гг. существенно ослабла. До 1957—58 гг. «Алюминиум, Лтд» фактически монополизировала международную торговлю алюминием. На долю этой монополии (с учетом экспорта с ее предприятий, расположенных не только в Канаде, но и в других странах) приходилось 80—90% общего экспорта алюминия из капиталистических стран.

В 1960 г. доля Канады упала до 48%, а в 1961 г. — до 40%. Ослабление позиций канадской «Алюминиум, Лтд» в международной торговле алюминием произошло главным образом вследствие развития внешнеторговой экспансии алюминиевых монополий США, а также вследствие роста экспорта алюминия из Норвегии, Франции, Австрии. В 1960 г. США из традиционного нетто-импортера алюминия впервые превратились в нетто-экспортера и вышли на второе место в капиталистическом мире по объему экспорта алюминия. Основными рынками сбыта американского алюминия в 1958—61 гг. были Великобритания (39% всего американского экспорта в 1960 г.) и ФРГ (26%). По сравнению с 1957 г. экспорт алюминия увеличился в 1961 г. из Норвегии почти в 2 раза, из Франции — в 6 раз.

Внешняя торговля алюминием (в тыс. т)

	1957 г.	1958 г.	1959 г.	1960 г.	1961 г.
Экспорт (всего)	588	703	810	1050	1000
Канада	436	438	458	501	405
США	25	48	110	259	120
Норвегия	76	110	132	138	143
Франция	17	40	33	58	104
Австрия	23	32	38	22	25
Импорт					
Великобритания	196	217	263	331	245
ФРГ	59	96	115	168	130
США	202	230	219	142	175

Обострение конкуренции на рынке алюминия, непрерывно усиливающаяся в течение последних трех -

четырёх лет, обусловило рост государственно-монополистических тенденций в алюминиевой промышленности капиталистических стран и дальнейшее усиление монополизации этой отрасли. В начале 1961 г. американские алюминиевые монополии выступили против снижения в США таможенного тарифа на алюминий, а осенью того же года они совместно выдвинули план создания межправительственного соглашения по алюминию, имеющего своей целью сохранить существующие квоты отдельных экспортеров и импортеров в международной торговле алюминием.

Наряду с использованием в своих интересах государства в борьбе за монополю высокие прибыли алюминиевые монополии в последние годы стремятся расширить сеть своих филиалов в других странах. Особенно активны в этом отношении американские алюминиевые монополии, канадская «Алюминиум, Лтд» и французское монополистическое объединение «Пешине-Южив». Американские алюминиевые монополии особое внимание уделяют захвату районов (в Южной Америке, Африке, Австралии и Азии), где благодаря богатым ресурсам бокситов и гидроэнергии имеются хорошие перспективы для развития алюминиевой промышленности. К 1961 г. американские и связанная с ними канадская монополии контролировали 80% добычи бокситов в капиталистическом мире.

Добыча бокситов в капиталистических странах (в тыс. т)

	1957 г.	1958 г.	1959 г.	1960 г.
Всего	15962	16195	17354	17810
В том числе:				
Ямайка	4670	5874	5264	4198
Суринам	3377	2988	3430	3672
Франция	1690	1817	1745	2039
США	1439	1332	1700	2005
Британская Гвиана	2237	1612	1615	2201
Греция	834	873	836	900
Гаити	267	334	406	346
Доминиканская республика	—	—	394	584
Малайя	331	267	388	456
Индонезия	242	344	387	367
Гвинея	366	330	302	302
Гана	188	210	150	201

Стремясь использовать исключительно выгодные условия для развития алюминиевой промышленности в Африке, американский капитал все сильнее активизирует свою деятельность в этом районе. В начале 1960 г. в Гвинею вступил в строй глиноземный завод производительностью 480 тыс. т окиси алюминия в год, принадлежащий международному консорциуму «Компань энтернасьональ пур ла продюксьон де л'алюмин» («Фриа»), который возглавляется американской фирмой «Олин Метисон кемикл» (на ее долю приходится 48% акций консорциума).

В течение 1959 г. американские алюминиевые монополии захватили подавляющую часть английского рынка алюминия. В 1959 г. компания «Рейнолдс металс» скупала акции компании «Бритиш алюминииум» — единственного продуцента первичного алюминия в Великобритании. «Алкоа» в 1959 г. образовала в Великобритании совместно с английским химическим концерном «Империал кемикал индастрис» новую компанию по обработке алюминия «Империал алюминииум». Третья крупнейшая американская алюминиевая монополия «Кайзер алюминииум» совместно с английской фирмой «Делта метал» образовала фирму «Джеймс Бут алюминииум», которая будет заниматься производством алюминиевых полуфабрикатов. Пытаясь сохранить свои позиции «Алюминиум, Лтд» в 1960 г. также расширила сеть своих английских филиалов. Алюминиевые моно-

полии Северной Америки и Западной Европы продолжали раздел и передел бокситовых богатств Африки, Австралии и Латинской Америки. «Кайзер алюминииум» удалось вытеснить «Рейнолдс металс» из разработки планов создания крупной алюминиевой промышленности в Австралии и Новой Зеландии. Кроме того, «Кайзер» в 1960 г. вела переговоры или уже разрабатывала проекты развития алюминиевой промышленности в Индии, Нидерландах, Аргентине, Исландии, Японии. В Африке «Кайзер» в 1960 г. образовала и возглавила международный алюминиевый консорциум «Вольта алюминииум», в который вошли крупнейшие алюминиевые монополии Северной Америки. На базе месторождений бокситов Ганы и энергии реки Вольта консорциум построит в ближайшие годы алюминиевый комбинат мощностью 180 тыс. т первичного металла в год. В 1960 г. начала строительство бокситового рудника на Ямайке алюминиевая монополия «Алкоа», которая, кроме того, проектирует строительство алюминиевых заводов в Мексике, Индии, Суринаме. В 1961 г. американская монополия «Рейнолдс металс Ко» начала вести переговоры или уже проектировать строительство алюминиевых заводов в Кувейте (мощность 50 тыс. т), в Турции, заводов по обработке алюминия в Японии (совместно с Мицубиси, доля «Рейнолдс металс Ко» — 33%). «Алкоа» намеревается построить алюминиевый завод мощностью 40 тыс. т в Мексике (на паях с мексиканским капиталом). В Австралии эта же монополия совместно с австралийским капиталом в 1961 г. образовала компанию «Алкоа оф Острейлиа», которая к 1965 г. построит алюминиевый завод мощностью 40 тыс. т в Джилонге и глиноземный завод около Пёрта. «Алкоа» владеет 51% акций новой австралийской компании. Характерно, что для выплавки алюминия на заводе «Алкоа оф Острейлиа» предполагается использовать электроэнергию с теплоэлектростанции, работающей на буром угле.

В результате расширения мощностей и скупки акций зарубежных компаний доля крупнейших монополий США и Канады в производстве алюминия в капиталистических странах в 1959 г. составила: «Рейнолдс металс» — 20%, «Алюминиум, Лтд» — 19%, «Алкоа» — 18%. Однако в 1960—61 гг. производство алюминия на предприятиях «Рейнолдс металс» сократилось и на первые места вновь вышли «Алюминиум, Лтд» и «Алкоа». В целом американско-канадский капитал (включая «Алюминиум, Лтд») в эти годы контролировал ок. 80% производства алюминия в капиталистическом мире, тогда как в 1937 г. на его долю приходилось лишь 42%. Несмотря на свое доминирующее положение в алюминиевой промышленности капиталистического мира, американские алюминиевые монополии в последние годы встречают усиливающееся противодействие со стороны западноевропейских компаний. Особенно усилила свою внешнеэкономическую экспансию французская монополия «Пешине», которая в 1960 г. договорилась об участии в строительстве алюминиевых предприятий в Греции (совместно с «Рейнолдс металс»), Испании (совместно с «Кайзер»), Японии (с группой Мицубиси).

Магниева промышленность

Несмотря на некоторое сходство физических и химических свойств магния и алюминия, тенденции развития производства и потребления этих металлов в капиталистических странах существенно различаются. Производство магния в капиталистических странах до второй мировой войны развивалось очень медленно и практически было сосредоточено только в Германии, США, Великобритании и Франции. Вторая мировая война привела к резкому увеличению производства магния. С 1937 г. по 1943 г. производство первичного магния в капиталистических странах увеличилось в

12,5 раза, тогда как производство алюминия — только в 4,5 раза. Во время войны магний применялся в производстве легких сплавов, использовавшихся в самолетах, в зажигательных бомбах, в пиротехнике и т. п. Спрос на этот металл со стороны военных отраслей способствовал расширению производственных мощностей магниевой пром-сти в главных воюющих странах. В США в годы войны на государственные средства было выстроено 12 новых заводов, общая мощность которых превышала 200 тыс. *т* первичного металла в год, в дополнение к трем заводам, принадлежавшим частным фирмам, мощность которых равнялась 32 тыс. *т*. Расширение магниевой пром-сти в годы второй мировой войны в других капиталистических странах, в частности в Германии и Великобритании, имело значительно более скромные масштабы. В Германии в 1943 г. было произведено 32 тыс. *т* магния, в Великобритании — 19 тыс. *т*. В целом производственные мощности магниевой пром-сти к концу войны были расширены до 300—350 тыс. *т* первичного металла в год, но использовались они не полностью. Прекращение военных действий привело к резкому сокращению производства магния. В 1946—50 гг. производство магния в капиталистических странах находилось на более низком уровне, чем до войны. Многие из построенных во время войны заводов были демонтированы или законсервированы. Милитаризация экономики, особенно в период войны в Корее, способствовала росту производства магния в капиталистических странах (до 108 тыс. *т* в 1952 г.), главным образом за счет увеличения производства этого металла в США (до 96 тыс. *т*). В США была возобновлена эксплуатация 6 законсервированных правительственных заводов по производству магния. Подъем производства магния продолжался недолго. Уже в 1953 г. пять из этих шести заводов были вновь закрыты.

Производство первичного магния в капиталистических странах (в тыс. *т*)

	1937 г.	1943 г.	1946 г.	1957 г.	1958 г.	1959 г.	1960 г.	1961 ¹ г.
Всего	18,3	227,6	8,3	99,5	53,3	53,7	66,9	72,8
В том числе:								
США	2,1	166,6	4,8	73,7	27,3	28,2	36,3	37,0
Норвегия	—	—	—	8,6	9,3	9,6	10,3	14,5
Канада	—	3,2	0,1	7,6	6,2	5,3	6,7	6,3
Италия	0,1	2,0	1,0	3,8	4,2	4,5	5,4	5,4

¹ Оценка.

В 1950-х гг. производство магния было налажено в Норвегии и Канаде, возобновлено в Италии и расширено во Франции. К 1957 г. Канада и Норвегия превратились в крупнейших после США производителей этого металла. В 1957—60 гг. первичный магний производился только в восьми капиталистических странах, причем во Франции, Великобритании, Японии и ФРГ — не свыше 1—2 тыс. *т* в год. В начале 1960 г. мощности действующих предприятий магниевой пром-сти капиталистических стран составляли примерно 60—73 тыс. *т* первичного металла в год, в т. ч. США — 43 тыс. *т*, Норвегии — 10 тыс. *т* (к концу 1960 г. были увеличены до 14 тыс. *т*), Канады — 7 тыс. *т*, всех остальных капиталистических стран — 10—13 тыс. *т*. Некоторые предприятия по производству первичного магния в США и Канаде законсервированы. В 1961 г. магния было произведено в три с лишним раза меньше, чем в 1943 г., тогда как производство всех остальных металлов после второй мировой войны сильно выросло и намного превзошло максимальный военный уровень. Отставание развития магниевой пром-сти капиталистических стран нельзя объяснить ограниченностью

источников сырья, которое имеется практически в любой стране. Совершенствование электролитического способа получения магния из морской воды и рассолов озер (в США св. 90% производственных мощностей магниевой пром-сти приходится на долю электролитических заводов) создало неограниченные возможности для развития производства этого металла.

Причина задержки развития магниевой пром-сти заключается в его слабой конкурентоспособности по отношению к алюминию. Почти всякое изделие, изготовленное из магния, может быть изготовлено и из алюминия, который значительно дешевле и прибыльнее для монополий. В 1961 г. цена 1 *т* магния в США в среднем составляла 794 долл., а цена 1 *т* алюминия — 560 долларов. Поэтому в гражданские отрасли пром-сти после войны внедрялся исключительно алюминий, а магний использовался только в военном производстве, причем и здесь его теснил алюминий. В результате сферы потребления магния ограничивались преимущественно теми видами изделий, в которых его применение было необходимо, невзирая на относительную дороговизну, в силу специфических свойств этого металла, в первую очередь вследствие меньшего по сравнению с алюминием удельного веса.

На долю США ориентировочно приходится 50—80 % общего потребления магния в капиталистических странах. После США (в 1959 г. потребление составило 37 тыс. *т*) крупнейшими потребителями магния являются ФРГ (23 тыс. *т*) и Великобритания (8,5 тыс. *т*).

В середине 1950-х гг. несколько расширились такие области применения магния, как катодная защита судов и паровых котлов, производство титана, урана, циркония, бериллия и гафния. Увеличилось использование магния в сплавах с алюминием и другими металлами. Магний стал шире применяться в качестве конструкционного материала. Магниевое литье стало использоваться в автостроении. В 1959 г. из общего потребления магния в США 45% было использовано в качестве проката, поковок и отливок, а 38% — в производстве сплавов. Свыше половины всего магния, используемого в США в качестве конструкционного материала, потреблялось в производстве самолетов и ракет. Магниевые сплавы также идут преимущественно на производство военной продукции.

В ФРГ значительно шире, чем в других странах, развито применение магния в автомобильной пром-сти. На каждую автомашину «Фольксваген» идет около 20 кг магния. Только в производстве этих автомашин ежегодно используется свыше 15 тыс. *т* магния. Основными экспортерами магния среди капиталистических стран являются Норвегия и Канада, собственное потребление в которых незначительно. В последнее время растет экспорт из США, увеличившийся в 1960 г. до 5 тыс. *т*. Крупнейшими импортерами магния являются ФРГ и Великобритания.

Магниевая пром-сть капиталистических стран очень сильно монополизирована. В США все производство магния в 1960 г. было сосредоточено на предприятиях, принадлежащих компании «Дау кемикал» (88% производственных мощностей, не считая законсервированных правительственных предприятий), «Алабама металлуржикал» (7%), начавшей производство этого металла в 1959 г., и на правительственном заводе в Кэйнан (5%). В Канаде магний производится только на заводе фирмы «Доминион магнезиум Ко» мощностью 7 тыс. *т*. В Норвегии производит магний электрохимическая компания «Норск гидро» на заводе мощностью

14 тыс. т. Проектируется дальнейшее расширение мощности этого завода до 30 тыс. т магния в год. Производство магния в Италии целиком сосредоточено на заводе фирмы «Периль магнезио».

Производство титана

Производство и потребление титана стало развиваться после второй мировой войны. В 1950 г. в США был налажен выпуск этого металла в промышленных масштабах. В Японии начало производства титана относится к 1952 г., в Великобритании — к 1954 г. В 1954—1960 гг. были построены экспериментальные заводы по получению металлического титана во Франции, Канаде, ФРГ, причем некоторые из них в настоящее время уже близки по размерам выпускаемой продукции к промышленным предприятиям. Для получения металлического титана используется преимущественно рутил. Ильменит применяется в основном в производстве титановых соединений (титановые белила, сварочные электроды, карбид титана). Крупнейшие месторождения рутила находятся в Мексике, Австралии, Индии, США и ЮАР. Основное количество рутила добывается в Австралии, на долю которой приходится 80—90% добычи этого минерала в капиталистических странах.

Производство титана в капиталистических странах (в т)

Годы	Всего	США	Япония	Великобритания
1950	68	68	—	—
1952	983	375	8	—
1954	5568	4872	611	85
1956	17294	13241	2511	1542
1957	20268	15648	3078	1542
1958	6983	4160	1644	1179
1959	7167	3536	2477	1180
1960	8356	4817	2359	1180
1961 (оценка)	8890	6101	2268	1180

Производство металлического титана (главным образом губчатого) в капиталистических странах после возникновения этой отрасли металлургии развивалось очень быстрыми темпами. В 1947 г. был достигнут максимальный уровень производства титана во всех трех производящих этот металл странах. В 1958 г. в капиталистических странах было получено титана уже почти в 3 раза меньше, чем в 1957 г. В 1959—60 гг. производство увеличилось, но в целом титановая пром-сть капиталистических стран продолжала оставаться в кризисном состоянии. В 1960 г. ее мощности, равные примерно 34 тыс. т металла в год, использовались только на 25%. Причины ухудшения положения в титановой пром-сти в 1958—60 гг. аналогичны причинам застоя в магниевой промышленности и связаны со спецификой применения титана.

Однако в 1961 г. произошло резкое увеличение спроса на титан в США. Отгрузки титановых полуфабрикатов потребителям в прошлом году составили 5,2 тыс. т, достигнув максимального уровня за всю одиннадцатилетнюю историю развития титановой пром-сти США.

Титан обладает рядом уникальных свойств, обусловивших развитие его производства в промышленных масштабах. Важнейшие среди них — высокая прочность при относительно небольшом удельном весе и устойчивость к высоким температурам. Титан на 40% легче нержавеющей стали при равной с ней прочностью. Он весьма устойчив к коррозии при высоких температурах. Однако титан имеет и ряд недостатков, в первую

очередь резкое падение прочности при нагреве свыше 420°C, а также сложность получения и обработки. При температуре свыше 420°C титан не может заменять нержавеющую сталь. В деталях же, работающих при сравнительно низких температурах, выгоднее применять алюминиевые и магниевые сплавы, более легкие и дешевые. Это существенно сужает сферу применения титана в качестве конструкционного материала. Усовершенствование технологии получения титана способствовало сильному сокращению издержек производства, однако в 1960—61 гг. титан продолжал оставаться в 6 раз дороже алюминия и в 3 раза дороже нержавеющей стали. Все эти обстоятельства препятствуют расширению сфер применения титана, особенно в гражданских отраслях пром-сти. Основным потребителем титана является военное самолетостроение, потребляющее 95% всего производства титана. Развитие производства баллистических ракет и резкое сокращение программы выпуска бомбардировщиков явилось одной из основных причин падения производства титана после 1957 г. В баллистических ракетах титан не получил широкого применения. В 1959 г. по подсчетам американских экономистов в США только 15% общего потребления титана пошло на производство ракет, а 70% — на военное самолетостроение; 13% было израсходовано в производстве гражданских, преимущественно реактивных, самолетов и лишь 2% пришлось на долю остальных видов применения титана в гражданских отраслях пром-сти.

Свыше половины всего титана, производимого в капиталистических странах, потребляется в США. Великобритания является вторым потребителем титана после США, удовлетворяя свои потребности целиком за счет собственного производства. Япония почти весь производимый ею титан экспортирует в США.

Титановая пром-сть капиталистических стран находится в начальной стадии своего развития и частично вследствие этого монополизирована в меньшей степени, чем алюминиевая и магниевая. С другой стороны, относительно слабая монополизация титановой пром-сти объясняется тем, что перспективы ее развития еще неясны. Монополины не желают вкладывать крупные средства, не имея уверенности в скором и успешном развитии спроса на титан, и ограничиваются сравнительно небольшими заводами. Развитие титановой пром-сти в США и Великобритании осуществлялось при помощи государства. В США титановые заводы были построены на основе «Закона о производстве на оборону», в соответствии с которым правительство США заключило в 1951—54 гг. контракты с фирмами «Тайтениум металс корп. оф Америка» (дочерняя компания «Нэшил лед» и «Аллегейни лудлум стил»), «Дюпон де Немур энд Ко», «Электрометаллурджикал Ко» (дочерняя фирма «Юнион карбайд энд карбон»), «Крэмет, Инк» и «Дау кемикал Ко» на строительство заводов по производству титана, предоставив ряд льгот и обязавшись покупать продукцию, не находящую сбыта. В 1957 г. к указанным фирмам добавилась еще одна — «Меллори-Шэрон металс». Общие мощности по производству титана в США в конце 1960 г. составляли примерно 29 тыс. т металла в год и использовались менее чем на 25%.

В Великобритании 95% мощностей по производству титана принадлежит тресту «Империал кемикал индастрис». Английское правительство обязалось в течение 4 лет скупать 75% продукции, если она не найдет сбыта, по ценам мирового рынка. В Японии производство титана осуществляется почти полностью двумя компаниями «Осака тайтениум» и «Тохо тайтениум индастри».

В. Елизаров.

НАУКА И ТЕХНИКА

ИССЛЕДОВАНИЯ КОСМИЧЕСКОГО ПРОСТРАНСТВА В 1961 г. В СССР

1961 г. войдет в историю человечества как год выхода человека в космическое пространство. Этому предшествовала длительная и тщательная подготовка, которая складывалась из: биологических экспериментов с животными, осуществлявшихся на ракетах и спутниках, физической и теоретической подготовки космонавтов, технической разработки и испытаний космических летательных аппаратов и исследования тех параметров космического пространства, которые могут представлять непосредственную опасность космонавту и летательному аппарату. В 1960 г. были запущены первый, второй и третий корабли — спутники Земли. Подготовка космического полета человека была продолжена и в начале 1961 г.; были запущены четвертый корабль-спутник (9 марта) и пятый космический корабль-спутник (25 марта), которые были посажены точно в заданном месте, сделав, в отличие от предыдущих кораблей-спутников, только по одному обороту вокруг земного шара. (Подробнее о советских космических кораблях-спутниках см. Ежегодник БСЭ 1961 г. стр. 446—447). Запуски кораблей-спутников позволили надежно отработать все системы корабля, обеспечить безопасность полета космонавта.

12 апреля 1961 г. мощная многоступенчатая ракета стартовала с космодрома Байконур (Западная Сибирь). Шесть двигателей ракеты имели суммарную мощность 20 млн. л. с., а высокая удельная тяга позволила реализовать эти мощности при относительно умеренном расходе топлива. Ракета вывела космический корабль «Восток», пилотируемый советским летчиком-космонавтом Ю. А. Гагариным на орбиту вокруг Земли. Вес космического корабля составлял 4725 кг, апогей орбиты — 327 км, перигей — 181 км. В герметизированной кабине, которая существенно больше кабины одноместных самолетов, поддерживалось нормальное атмосферное давление воздуха заданного состава, оптимальной влажности и температуры. Однако в порядке дополнительной страховки первый полет космонавт совершал в скафандре. В кабине находилось: оборудование, обеспечивающее жизнедеятельность человеческого организма; системы автоматического и ручного управления полетом; системы автоматической ориентации по Солнцу и ручная — по Земле (оптический ориентатор); системы приземления, автономная и радиотелеметрическая аппаратура контроля и регистрации ряда параметров; ультракоротковолновая и коротковолновая радиоаппаратура для двухсторонней телефонной и радиотелеграфной связи космонавта с наземными станциями; телевизионная система с двумя камерами для наблюдения за космонавтом с Земли; радиосистемы контроля элементов орбиты и пеленгации космического корабля и ряд других при-

боров. Ряд основных бортовых систем, в том числе и система приземления, задублированы для увеличения надежности. Система спасения обеспечивала безопасность космонавта практически во всех аварийных ситуациях, которые можно предположить на любом участке траектории выведения на орбиту с момента, предшествующего старту, при орбитальном полете и при спуске на Землю. Первый космический полет человека показал, что человек может жить и работать в условиях космического полета (высокие перегрузки при старте и приземлении и невесомость при движении по орбите), а последующее медицинское обследование Ю. А. Гагарина показало, что полет не оказал никакого отрицательного влияния на здоровье космонавта. (О первом в мире полете человека в космическое пространство см. также Ежегодник БСЭ 1961 г. стр. 444).

Успешные результаты первого полета позволили приступить к подготовке следующего, еще более сложного полета. 6 августа был выведен на орбиту вокруг Земли космический корабль «Восток-2», пилотируемый летчиком-космонавтом Г. С. Титовым. Вес корабля-спутника «Восток-2» составлял 4731 кг, высота апогея орбиты — 257 км, перигей — 178 км. «Восток-2» совершил более 17 оборотов вокруг планеты и 7 августа через 25 часов 18 минут после старта приземлился в заданном районе вблизи поселка Красный Кут Саратовской обл., недалеко от места приземления Ю. А. Гагарина.

Целью второго полета было: исследование влияния на человеческий организм длительного полета по орбите в ближнем космосе и последующего спуска на поверхность Земли, исследование работоспособности человека при длительном пребывании в условиях невесомости. Программа полета включала ручное управление кораблем, сон в условиях невесомости и т. д. Вся система корабля работала отлично, летчик-космонавт Г. С. Титов выполнил все задания, предусмотренные программой полета. Этим полетом практически доказано, что человек может не только переносить длительное состояние невесомости, но и сохранять при этом работоспособность на должном уровне. Во время полета осуществлялся непрерывный контроль за состоянием здоровья космонавта. Данные регистрировались специальными датчиками и с помощью телеметрической системы передавались на Землю. Кроме того, контроль за состоянием космонавта осуществлялся и с помощью двух телевизионных систем.

Безопасность полета зависит от интенсивности космической радиации, которая в значительной мере зависит от активности Солнца; следовательно полет может быть безопасным только в промежутки времени, соответствующий спокойному состоянию Солнца. Поэтому полет проходил в условиях, когда интенсивность радиации была невелика. Это было обеспечено путем спе-

циальных наблюдений за солнечной активностью и измерения космической радиации в верхних слоях атмосферы. В период непосредственно перед полетом и в течение всего полета широкая сеть астрономических обсерваторий осуществляла регулярное наблюдение за Солнцем с использованием специальных методов, позволяющих с большой вероятностью предсказывать повышения солнечной активности и вспышки. Одновременно в различных частях СССР, в частности в полярных районах, систематически производились запуски шаров-зондов, с помощью которых непосредственно регистрировалась интенсивность космического излучения в стратосфере. Требование радиационной безопасности является очень жестким еще и потому, что вокруг Земли существуют концентрические кольца интенсивной радиации, образованные частицами высоких энергий, захваченных магнитным полем Земли и движущихся по спиральным траекториям вдоль силовых линий. Во время запусков кораблей-спутников, предшествовавших космическому полету человека, были проведены детальные исследования радиационных поясов, в частности их нижней границы. На борту 2-го космического корабля-спутника были установлены сцинтиляционный и газоразрядный счетчики. Они позволили детально исследовать полярные концы внешнего радиационного пояса (обнаруженного в результате исследований на 2-м и 3-м советских спутниках) и установить нижние его границы. Весьма благоприятным обстоятельством для этих исследований было то, что орбита 2-го корабля-спутника была практически круговой и пролегла на относительно малых высотах (307—339 км). Наличие на борту корабля-спутника запоминающего устройства позволило получать практически непрерывную одновременную информацию об интенсивности радиации на указанных высотах по всему земному шару в интервале

широт $\pm 65^\circ$ (угол наклона орбиты к плоскости экватора). Опрос сцинтиляционного и газоразрядного счетчика запоминающим устройством осуществлялся каждые три минуты. Результаты этих измерений показывают, что начиная от экватора и до широт $\pm 50^\circ$ скорость счета вследствие широтного эффекта постепенно возрастала от 3—5 *имп/см²сек* до 10—12 *имп/см²сек*. В области географических широт 50—65° она, как правило, резко возрастала до 20—600 *имп/см²сек* и лишь в отдельных случаях оставалась на уровне 13—15 *имп/см²сек*. Обнаружены области повышенной интенсивности, существование которых не может быть объяснено широтным эффектом космических лучей. Зарегистрированное счетчиками резкое возрастание интенсивности рентгеновского излучения может быть вызвано только частицами радиационных поясов Земли. Для проверки этого предположения было проведено сопоставление зон повышенной интенсивности Северного и Южного полушарий и границ области повышения интенсивности радиации с характеристиками магнитного поля Земли, исследован состав и определена энергия регистрируемого излучения. Полученные данные позволяют выделить следующие географические зоны повышенной интенсивности: Сибирь, Сев. Америка, юг Тихого ок., юг Индийского ок., юг Атлантического ок. (см. схему). Для проверки существования связи между отдельными зонами полушарий были найдены сопряженные точки областей повышенной радиации — окончания проходящих через них силовых линий магнитного поля в другом полушарии. Оказалось, что Сибирской области соответствует сопряженная область юга Индийского ок., а области над Северной Америкой — область на юге Тихого ок. Это подтверждает их связь через геомагнитное поле, показывает, что эти области являются полярными отрогами внешнего пояса радиации на высоте 320 км от Земли.



Схема зон повышенной интенсивности излучения на высоте ~320 км от Земли.

Оказалось, далее, что граница внешнего радиационного пояса на высотах 300 км вплотную примыкает к области, где наиболее часто наблюдаются полярные сияния. Четко выраженный характер связи зон повышенной интенсивности Северного и Южного полушарий, их сопряженность и близость к зонам максимальной повторяемости полярных сияний, а также выяснение природы регистрируемого излучения (вторичные электроны с энергией порядка 10^5 эв) свидетельствуют, что зарегистрированная счетчиками повышенная интенсивность рентгеновского излучения обусловлена электронами внешнего радиационного пояса, которые тормозятся в обшивке корабля-спутника. Путем сопоставления времени жизни электронов с энергией 10^5 эв на высоте 300 км со временем дрейфа вокруг Земли электронов той же энергии объяснено существование дискретных зон, а не сплошных широтных колец радиации. Оказалось, что время жизни много меньше времени дрейфа, следовательно электроны погибают после небольшого числа колебаний из одного полушария в другое, не успевая значительно сместиться по долготе. Области повышенной интенсивности представляют собой, следовательно, своеобразные «стоки» заряженных частиц из магнитной ловушки. Время жизни электронов с энергией 300 кэв равно 10^6 — 10^8 сек. Эта оценка показывает, что для частиц внешнего пояса скорее является справедливой гипотеза локального ускорения электронов в геомагнитном поле, а не нейтронная гипотеза. Существование сильных магнитных аномалий должно оказывать большое влияние на расположение нижней границы радиационных поясов. В Южной Атлантике имеются области с аномально низким значением модуля напряженности магнитного поля (у побережья Бразилии до 0,25 эрстед). Следовало предполагать, что и граница внутреннего радиационного пояса (который находится в этой широте) будет проходить здесь значительно ниже. Это предположение было подтверждено результатами эксперимента на втором корабле-спутнике. Аномалия в Южной Атлантике расположена в слишком низких геомагнитных широтах, чтобы ее можно было считать обусловленной внешним поясом. В области этой аномалии имеет место, кроме того, высокая скорость газоразрядного счетчика, что может быть вызвано только наличием в составе радиации заметного числа проникающих заряженных частиц. Обработка материалов привела к заключению, что в этой аномальной области преобладает протонная компонента внутреннего радиационного пояса. Исследования на кораблях-спутниках позволили обнаружить переходную область между внешним и внутренним радиационным поясами. Интенсивность тормозного излучения в ней оказалась соответственно в два и четыре раза меньше, чем в максимумах интенсивности внутреннего и внешнего радиационных поясов на данной высоте. Такой просвет между внешним и внутренним поясами практически отсутствует в районе Бразильской аномалии, что наряду с данными о величине просвета, полученными в Северном полушарии и вблизи экватора, может представлять интерес для изучения механизма образования внешнего пояса. Орбита третьего корабля-спутника была значительно более низкой, чем орбита второго корабля, что позволило изучить характер радиации на меньших высотах — 180—250 км. На участках орбиты, соответствующих отрогам радиационных поясов, снова имело место резкое возрастание скорости счета сцинтилляционного счетчика, а в ряде случаев и других датчиков. Сравнение этих данных с соответствующими данными, полученными на втором корабле-спутнике, дает основания полагать, что интенсивность радиации во внешнем поясе при переходе от высоты 235 км к высоте 185 км уменьшается приблизительно в 1,9 раза (если полагать, что не было больших изменений интенсивности радиации со временем).

Большое значение для научных исследований космического пространства имеют запуски серии геофизических ракет во время солнечного затмения 15-го февраля.
К. Михайлов.

ЗАПУСКИ ИСКУССТВЕННЫХ СПУТНИКОВ ЗЕМЛИ И КОСМИЧЕСКИХ АППАРАТОВ В США

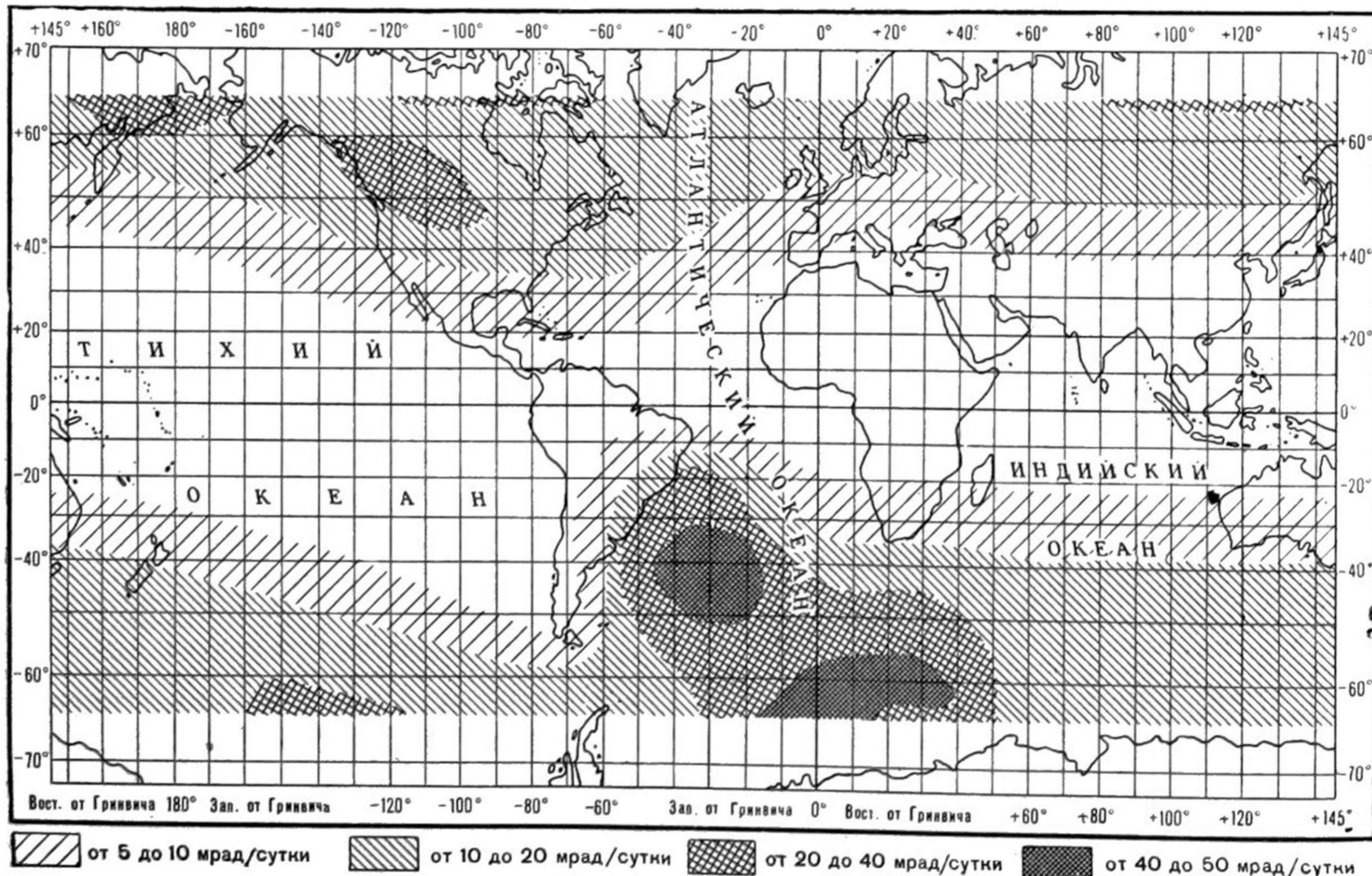
Искусственные спутники Земли

В 1961 г. в США было выведено на орбиту 32 спутника, в т. ч. 12 спутников типа «Дискаверер», 7 из которых удалось вернуть на Землю, 5 спутников типа «Эксплорер», 3 — типа «Транзит», 2 — типа «Мидас», один — типа «Самос», 2 — типа «Рейнджер», один — типа ЛОФТИ (LOFTI)*, один — типа «Инджун», один — типа «Рэдиэйшн», один — типа «Тирос», два — типа «Меркурий» и один — типа ТРААК (TRAAC)**.

Ниже даются описания типов спутников, выведенных на орбиту в 1961 г. Основные сведения о всех спутниках, выведенных на орбиту в 1961 г., помещены в таблице. (Спутники типа «Дискаверер» и «Эксплорер» описаны в Ежегодниках БСЭ 1959 и 1960 гг., спутники типа «Транзит», «Мидас», «Тирос», «Рэдиэйшн» — в Ежегоднике БСЭ 1961 г.).

«Самос». Разведывательный спутник, предназначен для фоторазведки наземных военных объектов. Планировалось создание в 1962 г. системы из 8—12 спутников, обращающихся по полярным круговым орбитам на высоте 500—800 км. Были предприняты три*** попытки запуска. Два запуска (11 октября 1960 г., «Самос I», и 9 сентября 1961 г., «Самос III») окончились неудачей, один спутник «Самос II» вышел на орбиту. Основная цель запусков — испытание оборудования для фотографирования земной поверхности. Кроме фотооборудования, на спутниках устанавливались приборы для измерения космического излучения, плотности потока микрометеоров и электрического поля Земли.

Лофти. Предназначен для исследования прохождения радиоволн через ионосферу. Были предприняты две попытки запуска. В обоих случаях спутники запускались вместе со спутниками типа «Транзит». Первая попытка (30 ноября 1960 г.) окончилась неудачей, при втором запуске спутник вышел на орбиту вместе со спутником «Транзит IIIВ», но не отделился от него. Запланированы запуски еще 3 или 4 спутников ЛОФТИ.

«Меркурий». Пилотируемый спутник предназначен для вывода на орбиту высотой 160 км и возвращения на Землю. Первая попытка вывода спутника на орбиту с помощью ракеты «Атлас» (25 апреля) окончилась неудачей. До этого было произведено несколько запусков контейнера спутника «Меркурий» по баллистической траектории. 5 мая и 21 июля на баллистическую траекторию были выведены при помощи ракеты «Редстоун» пилотируемые контейнеры спутника «Меркурий» (пилоты Алан Шепард и Вирджил Гриссом).

Впервые спутник «Меркурий» (без человека) удалось вывести на орбиту 13 сентября. Спутник грушевидной формы (высота 2,7 м, диаметр нижней части 1,8 м, верхней части 0,66 м) изготовлен из титанового сплава с обшивкой из никель-кобальтового сплава и теплозащитным экраном из стеклопластика. Цель запуска — исследования, связанные с подготовкой к выводу на орбиту спутника с человеком. На спутнике была смонти-

*Low Frequency Trans Ionospheric — прохождение радиоволн низкой частоты через ионосферу.

**Transit Research and Attitude Control — исследование системы ориентации спутников «Транзит».

***22 ноября 1961 г. с полигона Пойнт-Аргуалью при помощи ракеты-носителя «Атлас-Аджена В» был запущен спутник, название которого не сообщается; предполагают, что это был четвертый запуск спутника («Самос IV»).

рована установка, имитирующая дыхание человека, температуру его тела и речь. Кроме этого, на спутнике были установлены основной и запасной сверхвысокочастотные (с. в. ч.) приемопередатчики, командные приемники, телеметрический и дистанционный маяки, с. в. ч. маяк, радиолокационные маяки-ответчики. После одного витка вокруг Земли спутник «Меркурий» был возвращен и выловлен из океана.

29 ноября был выведен на орбиту спутник «Меркурий» с шимпанзе Энос на борту. Спутник предполагалось возвратить после трех оборотов по орбите, однако в связи с некоторыми неполадками в бортовом оборудовании он был возвращен после двух оборотов и выловлен в океане. Сообщалось, что обезьяна после полета находилась в нормальном состоянии. На спутнике были установлены три камеры, заряженные цветной 16-мм пленкой и направленные на обезьяну, на приборную доску и для съемки через перископ. Четвертая камера, заряженная 70-мм цветной пленкой, производила съемку через иллюминатор. Для измерения уровня радиации на спутнике имелись блоки ядерной эмульсии. Для имитации речи космонавта использовалась магнитная лента с записью. Обезьяна, одетая в скафандр, была

привязана к креслу. В скафандр подавался чистый кислород при давлении, соответствующем атмосферному на высоте 8 км. Обезьяна по сигналу разноцветных лампочек нажимала находящиеся под ними рычаги. При правильном выполнении задания она получала пилюли с банановым запахом, при неправильном — слабый удар током. NASA * официально объявило, что при следующем запуске в спутнике «Меркурий» будет находиться космонавт.

«Рейнджер». Исследовательский спутник, получивший название от космического аппарата, предназначенного для исследования Луны, Марса и Венеры. Выведенный 23 августа на орбиту спутник «Рейнджер I» представлял собой конус (высота 4 м, диаметр основания 1,5 м) с панелями для размещения солнечных элементов. Цель запуска — отработка методики запуска космических аппаратов на Луну и исследование космического излучения, магнетизма, потоков микрометеоров. На борту были установлены два передатчика мощностью 0,25 Вт и 3,0 Вт, работающие на частоте 960 МГц, сереб-

* National Aeronautics and Space Administration — Национальное управление по авиации и исследованию космического пространства.

Американские искусственные спутники земли, вышедшие на орбиты в 1961 г.

№ п/п	Наименование спутника	Ракета-носитель	Дата запуска	Вес спутника, кг	Элементы начальной орбиты			
					Перигей, км	Апогей, км	Период обращения, мин.	Наклонение к плоскости экватора, °
1	«Самос II»	«Атлас-Аджена А»	31.01	1400	480	560	95	97,4
2	«Эксплорер IX» (S-56)	«Скаут»	16.02	6,8	640	2250	118	38
3	«Дискаверер XX»	«Тор-Аджена В»	17.02	136	321	640	95,6	80,9
4	«Дискаверер XXI»	«Тор-Аджена В»	18.02	136	243	978	97	80,7
5	«Транзит IIIВ»	«Тор-Эйбл Стар»	21.02	113	164	965	96	28,35
6	ЛОФТИ (LOFTI)	«Тор-Эйбл Стар»	21.02	26	164	965	96	28,35
7	«Эксплорер X» (P-14)	«Тор-Дельта»	25.03	35,4	176	180 000	6600	33
8	«Дискаверер XXIII»	«Тор-Аджена В»	8.04	136	294	634	94	82,3
9	«Эксплорер XI» (S-15)	«Юнона II»	27.04	38	484	1778	108	28
10	«Дискаверер XXV»	«Тор-Аджена В»	16.06	136	224	400	91	Орбита, близкая к полярной
11	«Транзит IVA»	«Тор-Эйбл Стар»	29.06	79	890	1020	104	67
12	«Инджун» ¹	«Тор-Эйбл Стар»	29.06	18	890	1020	104	67
13	«Рэдиэйшн III»	«Тор-Эйбл Стар»	29.06	25	890	1020	104	67
14	«Дискаверер XXVI»	«Тор-Аджена В»	7.07	136	235	809	95	82,93
15	«Тирос III»	«Тор-Дельта»	12.07	130	690	730	100	48
16	«Мидас III»	«Атлас-Аджена В»	12.07	1580 (вместе со второй ступенью)	Близкая к круговой (высота 3 424 км)		160,93	90
17	«Эксплорер XII» (S-3)	«Тор-Дельта»	15.08	37,6	289	77 000	1590	33,3
18	«Рейнджер I»	«Атлас-Аджена В»	23.08	306	160	500	91	32,9
19	«Эксплорер XIII» (S-55)	«Скаут»	25.08	57,6	281	978	97	36,42
20	«Дискаверер XXIХ»	«Тор-Аджена В»	30.08	136	225	330	91	82,14
21	«Дискаверер XXХ»	«Тор-Аджена В»	12.09	136	247	555	92,67	82,58
22	«Меркурий» (без человека)	«Атлас Д»	13.09	1200 (с аварийной системой спасения 1800)	158	246	89	...
23	«Дискаверер XXXI»	«Тор-Аджена В»	17.09	136	244	362	91	Орбита, близкая к полярной
24	«Дискаверер XXXII»	«Тор-Аджена В»	13.10	136	245	428	91	То же
25	«Мидас IV» ²	«Атлас-Аджена В»	21.10	...	Близкая к круговой (высота ~3 000 км)	
26	«Дискаверер XXXIV»	«Тор-Аджена В»	5.11	136
27	«Дискаверер XXXV»	«Тор-Аджена В»	15.11
28	«Транзит IVB»	«Тор-Эйбл Стар»	15.11	90	850	935	105,8	32,5
29	ТРААК (ТРААС)	«Тор-Эйбл Стар»	15.11	90	850	935	105,8	32,5
30	«Рейнджер II» ⁴	«Атлас-Аджена В»	18.11	...	153	234	88,3	...
31	«Меркурий» (с обезьяной)	«Атлас Д»	29.11
32	«Дискаверер XXXVI»	«Тор-Аджена В»	12.12	...	160	235	88,5	32

¹ Спутник ЛОФТИ был запущен одновременно со спутником «Транзит IIIВ» при помощи той же ракеты-носителя. Спутники должны были отделиться один от другого, однако разделения не произошло.

² Спутники «Инджун» и «Рэдиэйшн III» были запущены одновременно со спутником «Транзит IVA» при помощи одной и той же ракеты. Спутник «Транзит IVA» отделился. Разделение спутников «Инджун» и «Рэдиэйшн III» не произошло.

³ Этот запуск предполагалось использовать для первого эксперимента по созданию обращающегося вокруг Земли пояса медных волокон-диполей (проект «Уэст Форд»), однако эксперимент не удался.

⁴ Спутник «Рейнджер II» предполагалось вывести на эллиптическую орбиту с высотой перигея ~ 60 тыс. км и высотой апогея 1,1 млн. км. Однако в связи с тем, что не произошло повторного включения двигателя второй ступени ракеты-носителя, спутник вышел на нерасчетную орбиту.

ряноцинковые батареи, солнечные элементы (8680 шт). 28 августа спутник прекратил существование.

Траак. Предназначен для исследования системы ориентации спутников «Транзит». Был запущен вместе со спутником «Транзит IVB» при помощи одной ракеты-носителя.

«Инджун». Предназначен для исследования радиационных поясов, полярных сияний, свечения неба. Установленный на запущенном спутнике фотометр не мог быть использован, т. к. его чувствительный элемент был закрыт неотделившимся спутником «Рэдиэйшн III».

Космические аппараты

Под руководством NASA разрабатываются космический корабль «Аполлон» и космические аппараты «Сервейер», «Проспектор», «Маринер» и «Воинджер», предназначенные для исследования Луны, Марса, Венеры и межпланетного пространства.

«Аполлон». Разрабатываются космические корабли «Аполлон А», «Аполлон В» и «Аполлон С», предназначенные для вывода на орбиту соответственно спутника Земли, спутника Луны, для посадки на Луну с последующим возвращением на Землю. Планами NASA предусматриваются следующие сроки проведения отдельных этапов работ.

1962 г. — летные испытания моделей космических кораблей с помощью высотных ракет.

1963 г. — запуск макета космического корабля «Аполлон А».

1964 г. — запуск космического корабля «Аполлон А» с экипажем на орбиту спутника Земли.

1965 г. — запуски (без экипажа и с экипажем) космического корабля «Аполлон В» для облета Луны.

1966 г. — запуск космического корабля «Аполлон В» на орбиту спутника Луны.

1967—1970 гг. — запуск космического корабля «Аполлон С» с экипажем на Луну.

В качестве ракет-носителей для космических кораблей «Аполлон» предполагается использование ракеты «Сатурн С-1» («Аполлон А»), ракеты «Сатурн С-4» или «Сатурн С-5» («Аполлон В» и «Аполлон С») и ракеты «Нова» («Аполлон С»).

Согласно неофициальному сообщению, длина корабля «Аполлон С» будет составлять примерно 18 м, общий вес 45—68 т.

«Сервейер». Предназначен для доставки и «мягкой посадки» на Луну контейнера с приборами. В качестве ракеты-носителя предполагается использование ракеты «Атлас-Кентавр».

«Проспектор». Предназначен для доставки на Луну исследовательского оборудования (несколько тонн) для проведения исследования поверхности Луны.

«Маринер». Предназначен для исследования межпланетного пространства и полетов в район Марса и Венеры. В качестве ракеты-носителя предполагается использование ракеты «Атлас-Аджена В» или «Атлас-Кентавр».

«Воинджер». Предназначен для вывода на орбиты вокруг Марса и Венеры.

Согласно неофициальным сообщениям, созданный в США Комитет по ракетам-носителям изучает возможность сборки космических кораблей на орбите и запуска собранных кораблей с орбиты. Предусматривается доставка элементов космического корабля и его экипажа на орбиту при помощи нескольких ракет-носителей менее мощных, чем для запуска собранного корабля с Земли. Считают, что в этом случае можно будет снизить требования к надежности таких ракет-носителей (за исключением тех, которые доставляют на орбиту экипаж).

Лит.: Astronautics, Aviation Week, Aeroplane, Flight, Missiles and Rockets. Interavia Air Letter. В. Космин.

ВСЕСОЮЗНЫЕ И МЕЖДУНАРОДНЫЕ НАУЧНЫЕ СЪЕЗДЫ, СОВЕЩАНИЯ, КОНФЕРЕНЦИИ, ЭКСПЕДИЦИИ, ИССЛЕДОВАНИЯ И Т. Д.

ГЕОГРАФИЯ И ГЕОЛОГИЯ

Советские географические исследования в Арктике. В 1961 г. продолжались исследования в центральной части Северного Ледовитого ок. и в арктических морях, по которым проходит Северный морской путь. Св. 100 советских полярных станций вели непрерывные наблюдения за состоянием атмосферы, гидрологическим режимом морей и геофизическими явлениями — в ионосфере и в магнитном поле Земли.

Арктический и антарктический н.-и. ин-т (ААНИИ) провел в Арктике 22 экспедиции, в т. ч. 3 дрейфующие н.-и. станции «Северный Полюс» («СП-8», «СП-9» и «СП-10»), экспедицию «Север-13», экспедиции по авиационной разведке льдов и расстановке дрейфующих автоматич. и радиометрич. станций (ДАРМС), экспедиции на мощных ледоколах (атомоходе «Ленин» и дизель-электроходе «Москва»), связанные с решением проблемы расширения периода арктической навигации. Кроме того, были выполнены работы по изучению устьев арктических рек и океанографическая экспедиция на самолетах.

Н.-и. станция «СП-8», начавшая свой дрейф в апреле 1959 г., к осени 1960 г. находилась в районе 82°30' с. ш., 180°00' в. д. Зимой 1960—61 гг. станция, находясь под устойчивым воздействием полярного антициклона и дрейфуя с большой скоростью (в среднем около 6 км в сутки), была вовлечена в круговую циркуляцию (с движением по часовой стрелке) вокруг так называемого «полюса относительной недоступности»; к апрелю 1961 г. станция достигла района 83° с. ш., 150° з. д., т. е. находилась в 1 600 км от о-ва Врангеля и в 800 км от

Канадского Арктического архипелага. В апреле экспедиция «Север-13» вывезла на Большую Землю коллектив «СП-8» и доставила на льдину новую смену во главе с И. П. Романовым. В летние месяцы 1961 г. дрейф в генеральном направлении (на восток) несколько ослаб. К октябрю станция находилась на 83° с. ш. и 140° з. д. Трудности снабжения станции на столь большом расстоянии от береговых баз (почти 1800 км) в условиях полярной ночи заставили несколько сократить персонал станции «СП-8» (до 10 чел.). К 1 января 1962 г. станция продолжала перемещение в антициклональном направлении вблизи «полюса относительной недоступности». Льдина станции «СП-8» в период дрейфа неоднократно подвергалась разломам и торошениям. За 1961 г. протяженность дрейфа «СП-8» составила около 2000 км, а в генеральном направлении — около 700 км.

Станция «СП-9» (рук. В. А. Шамонтьев), организованная в конце апреля 1960 г., также находилась под устойчивым воздействием полярного антициклона; дрейфуя с исключительно большой скоростью (в среднем по 8 км в сутки) на север, к концу марта 1961 г. «СП-9» находилась под 86°30' с. ш. и 176° з. д., пройдя за предшествующие 11 мес. путь св. 2600 км (в генеральном направлении 1340 км). Весь период дрейфа «СП-9» отличался частыми разломами ее ледяного поля и торошениями, к-рые заставляли полярников неоднократно переносить свой лагерь и научные объекты на новые места. 27 марта 1961 г. очередной вал торошения сократил размеры ледяного поля «СП-9» до 150—200 м², и создалась непосредственная угроза потери возможности для посадки самолетов. 28—29 марта самолетом АН-2

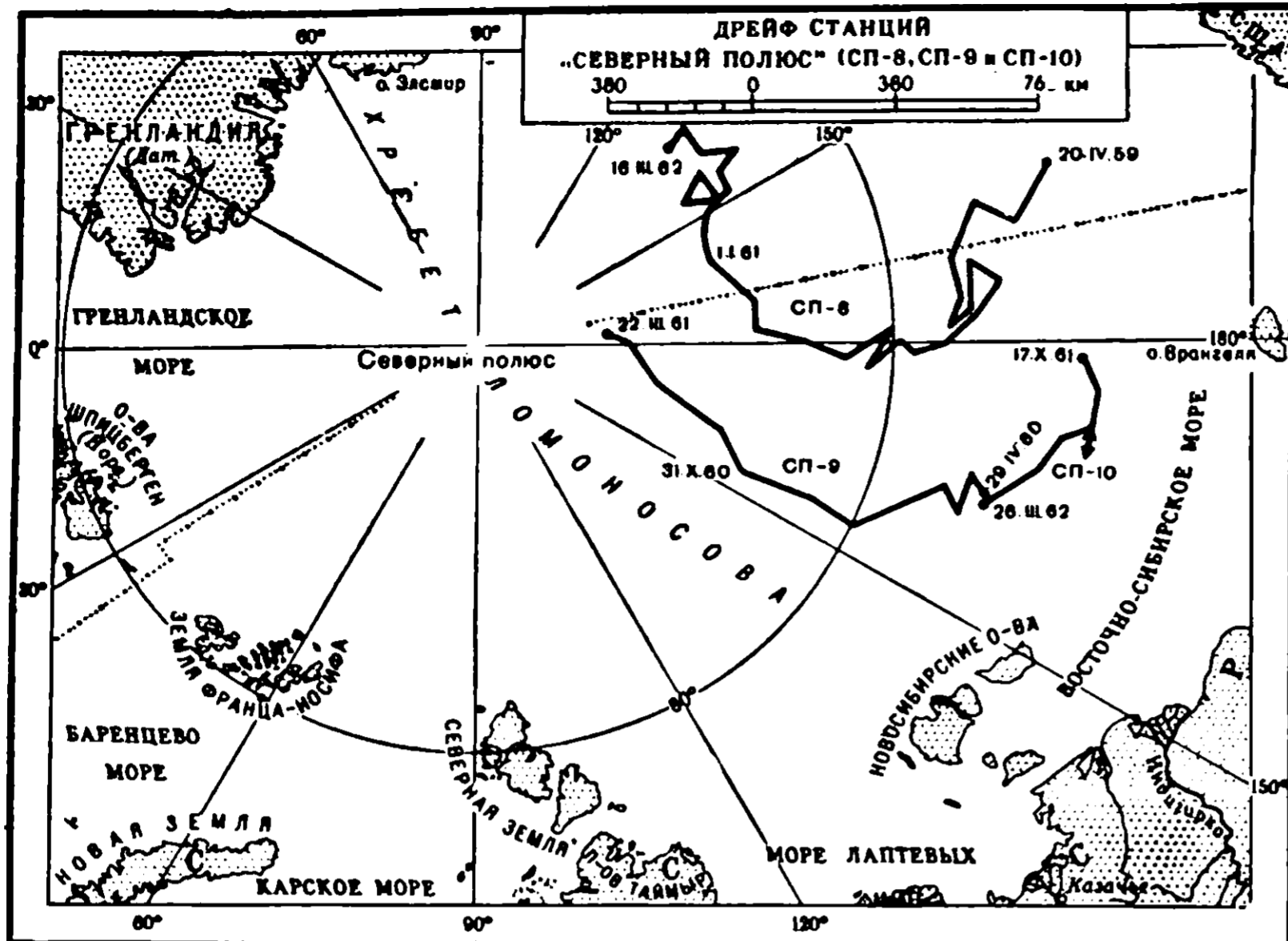

на лыжах (из состава экспедиции «Север-13», летчик Макарецов Е. Ф.) за 5 рейсов были эвакуированы персонал (15 чел.), все научные материалы, ценные приборы и снаряжение.

Станция «СП-10» (нач. Н. А. Корнилов) с персоналом в 16 чел. была открыта 17 октября 1961 г. в районе к сев. от о-ва Врангеля, под $75^{\circ}27'$ с. ш. и $177^{\circ}10'$ в. д. Организация этой станции была выполнена экспедицией «Север-13» на мощном атомном ледоколе «Ленин». Лагерь станции был устроен на большом (5×6 км) паковом поле с толщиной льда от 2—3 м до 10—12 м (в местах старого торошения). На станции были развернуты аэрологические, ледофизические, метеорологические, актинометрические, океанографические наблюдения, которые успешно выполнялись до конца 1961 г.; к этому времени станция, дрейфуя на запад вдоль параллели 76° с. ш., переместилась до меридиана 171° в. д.

Высокоширотная экспедиция «Север-13» выполнялась в 1961 г. в два этапа — весной, когда она была воздушной (рук. Гордиенко П. А.), и осенью, когда она производилась на атом. ледоколе «Ленин».

В марте — мае 1961 г. на самолетах полярной авиации экспедиция осуществила смену и снабжение персонала станции «СП-8», эвакуировала станцию «СП-9», выполнила большое количество посадок на льды океана, во время которых было произведено большое количество океанографических и специальных наблюдений. Кроме этого, в оперативном подчинении экспедиции «Север-13» находилась воздушная экспедиция по расстановке ДАРМС (рук. В. Г. Мороз) и воздушная экспедиция по производству океанографических разрезов (рук. Е. М. Гущенков).

Осенний этап экспедиции «Север-13» (рук. Д. Д. Макусов) включал организацию станции «СП-10», расстановку автоматов ДАРМС, выполнение попутных океанографических станций в высоких широтах, ледовых исследований и испытаний ледокола при плавании в высоких широтах (в паковых льдах и в позднеосеннее, темное время года). Закончив проводку транспортных судов через пролив Вилькицкого, л/к «Ленин» (капитан Б. М. Соколов) 9 октября в море Лаптевых принял с борта т/х «Леваневский» св. 400 т груза для станции «СП-10», а 14 октября, форсировав тяжелые льды, по-

дшел к ледяному полю, выбранным ранее полярными летчиками и учеными для организации станции. Присутствующий персонал станции за 3 дня устроил лагерь и в день открытия XXII съезда КПСС 17 октября над новой советской дрейфующей обсерваторией был поднят флаг СССР.

Отойдя 25 октября от льдины, где располагалась станция «СП-10», «Ленин» совершил поход на запад, систематически углубляясь на север, в паковые льды, где устанавливались ДАРМСы и производились ледовые и океанографические станции. Всего с ледокола было установлено 15 ДАРМС. Во время похода в море Лаптевых л/к «Ленин» достиг рекордной широты для судов в свободном плавании в этом море — $81^{\circ}30'$ с. ш.

В арктических морях в навигационный период 1961 г. производилось непрерывное наблюдение за гидрологическим режимом акватории морей, чистых от сплоченных льдов; работы выполнялись на небольших экспедиционных судах ледово-гидро-

логического патруля: в Карском море — на э/с «Шторм» (нач. эксп. Л. В. Булатов), в море Лаптевых — на э/с «Азимут» (нач. эксп. Л. Параничев), в Восточно-Сибирском и Чукотском морях — на э/с «Прибой» (нач. эксп. Г. М. Смирнов), в Чукотском и Беринговом морях на э/с «Ломоносов» (нач. эксп. Л. Тигунцев). Эти экспедиции в 1961 г. выполнили св. 1000 глубоководных гидрологических станций, провели ледовые наблюдения на протяжении ок. 4500 миль, выполнили ок. 1250 метеорологических и ок. 1100 актинометрических наблюдений, взяли ок. 200 колонок образцов донного грунта.

Ледовая авиационная разведка ин-та на самолетах полярной авиации начала освещать состояние и динамику льдов в высоких широтах Северного Ледовитого ок. и в арктических морях в феврале и закончила эти наблюдения в ноябре. В 1961 г. были проведены специальные ледовые разведки и в устьях крупных арктических рек — Оби, Енисея, Хатанги, Лены, Яны, Индигирки, Колымы, где были зафиксированы и нанесены на карты фазы весеннего разрушения льдов и осеннего ледообразования.

Во второй половине июня л/к «Москва» (капитан А. И. Дедюрин) осуществил устройство канала через неваломанный припай в Енисейском заливе; благодаря этому раньше, чем обычно (в начале июля), транспортные суда смогли прийти в порт Игарку. Осенью вывод судов из этого района осуществлялся ледоколами в крайне позднее время — в конце октября.

В середине июля л/к «Москва» форсировал неваломанный припай на самом тяжелом участке Северного морского пути — в проливе Вилькицкого — и устроил канал, по которому с запада в море Лаптевых транспортные суда были проведены на 20 суток раньше средне-многолетних сроков.

В мае 1961 г. экспедицией ААНИИ была выполнена ледомерная съемка на припае пролива Вилькицкого: в районе намеченных 40—50 точек пролива производились посадки самолета и с помощью нового прибора — электромагнитного толщиномера, производилось массовое измерение толщины льда (без бурения льда). Ледовая карта, составленная на основе этих замеров, позволила в 1961 г. определить и рекомендовать ледоколу наиболее рациональное направление для устройства канала.

П. Гордиенко.

Исследования в Индийском океане на экспедиционном судне «Витязь»

В 33-м рейсе э/с «Витязь» продолжалось начатое в 1959 г. изучение Индийского океана.

Судно вышло из Одессы 6 октября 1960 г. и прибыло во Владивосток 19 апреля 1961 г. (194 суток). Нач. эксп. — П. Л. Безруков, капитан — И. В. Сергеев. Экспедиция провела исследования в Аравийском и Андаманском морях, Бенгальском заливе, в сев.-зап. части Яванского глубоководного желоба и в открытых районах Индийского океана для получения данных по циркуляции вод, глубинным течениям, распределению химических характеристик, строению дна, биологической структуре океана, определению промысловых районов, радиоактивности воды и донных отложений. Проведены также работы по изучению литоральной фауны и геологического строения коралловых образований на атолле Диего-Гарсиа (архипелаг Чагос).

Пройдено 31 250 миль, выполнено 282 океанологические станции. Работы проводились с помощью новейшей аппаратуры, часть приборов была применена впервые. К ним относятся самописцы, определяющие скорость и направление течений на глубинах до 5 км, сейсмические буи для определения мощности земной коры, метеобуй для градиентных наблюдений температуры воздуха, скорости и направления ветра и пр. На 14 станциях взяты колонки грунта тяжелой поршневой трубкой диаметром 170 мм, недавно сконструированной советскими учеными. Впервые в океанологической экспедиции с помощью гиростабилизирующей платформы проводились систематические наблюдения за искусственными спутниками Земли и фотосъемка невидимых с территории СССР участков Млечного пути.

На основе анализа распределения температуры и солености получен обширный материал по строению водных масс океана. Выделены зоны опускания и подъема вод. Обнаружены значительные скорости движения воды на глубинах до 5 км. В районе экватора установлено существование мощного глубинного течения аналогичного течению Кромвелла в Тихом океане.

На севере Аравийского моря и в сев.-зап. части Бенгальского залива в слоях воды 150—200 м и 600—1000 м обнаружен сероводород, который, по-видимому, является причиной эпизодических массовых заморов рыб, наблюдавшихся в Аравийском море. На отдельных вершинах подводного хребта, находящегося в зараженном районе, не найдено донной фауны, а зараженным слоям воды соответствует минимум биомассы планктона. В районе Сомалийского течения и у входа в Аденский залив обнаружены массовые скопления тунцов и корифен — ценных промысловых рыб.

В результате исследования подводного рельефа уточнено строение дна значительных участков океана, открыты новые подводные хребты, желоба, горы, в т. ч. расположенная в 550 милях к ЮЮВ от Цейлона гора относительной высотой более 3 км и глубиной над ее вершиной 1 550 м (гора Афанасия Никитина). Собран богатый материал по донным осадкам, свидетельствующий об исключительно неравномерном их распределении и явно выраженной вертикальной зональности. Определена мощность земной коры в Индийско-Австралийской котловине, равная 7 км. В ряде р-нов определена мощность донных отложений, колеблющаяся от 100 м до 3 км. Установлено, что неравномерность осадконакопления является характерной чертой океанической седиментации. *И. Белоусов.*

Экспедиция на «Витязе» в центральной части Тихого океана

С 10 августа по 23 декабря 1961 г. проведен 34-й рейс э/с «Витязь» для изучения центр. тропич. р-на Тихого ок. Нач. эксп. — В. Г. Корт, капитан — Е. А. Авраменко. В задачу экспедиции входило изучение структуры поверхностной и глубинной циркуляции в экваториальной зоне, выяснение строения и распространения течения Кромвелла, изучение геологического строения дна, биологической структуры океана, выявление новых промысловых районов. Всего пройдено 19 095 миль, выполнено 106 океанографических станций. В Гонолулу 42 сотрудника приняли участие в X Тихоокеанском конгрессе, на котором ими было сделано 30 докладов. После окончания конгресса на «Витязе» в течение двух дней плавали 9 ученых США, Индонезии, Австралии, Японии, Филиппин; на судне «Арго» 6 советских ученых познакомились с принятой в США методикой океанографических исследований.

По приглашению японских ученых «Витязь» зашел в Токио на празднование 20-летнего юбилея Японского национального океанографического об-ва. Были проведены две научные конференции. Во время заходов в порты «Витязь» посетило 5000 чел.

Экспедицией установлена нестационарность течений, вызванная крупномасштабной горизонтальной турбулентностью. На всех разрезах прослежено течение Кромвелла. Оно не является полностью изолированным потоком, а в ряде мест соединяется с Межпассатным противотечением и глубинным противотечением, находящимся под Южным пассатным течением. Впервые построена схема глубинных течений в центральной части океана, измерена их скорость, достигающая значительных величин. Получены доказательства существования системы пассатных течений в длительный период, охватывающий по меньшей мере четвертичное время. Применена новая прецизионная приставка к эхолотам, увеличившая точность производства

промера до 0,001%. Проведено исследование глубоководного желоба «Витязя», открытого в 26-м рейсе. Желоб представляет собой систему кулисообразных разломов; он входит в непрерывную цепь глубоководных желобов, окаймляющих западную часть Тихого океана. Установлена значительная неравномерность толщи осадков, связанная с широтной зональностью, морфологией дна и фациальными условиями океана. Оказалось, что в центральной части океана осадконакопление происходит высокими темпами, т. е. система мощных течений выносит в эти районы от берегов Америки массу терригенного обломочного материала. Анализ донных оглождений показал, что в четвертичное время плавучие льды достигали 10° с. ш. В недавнем геологическом прошлом происходили поднятия и опускания дна океана с размахом колебаний до 1—1,5 км.

Биологами найдены новые фаунистические виды и получен материал по качественному и количественному распределению организмов в океане. Оказалось, что экваториальная зона между 140—150° з. д. является одним из наиболее продуктивных тропических районов. Установлен факт свечения организмов в толще вод по всей исследованной площади. Для наблюдения за обитателями пелагиали был использован подводный телевизор.

Применение стерильных баллонов для проведения микробиологических исследований позволило установить, что глубже 500—700 м в воде и грунте практически отсутствуют сапрофитные бактерии. *И. Белоусов.*

Изучение течений экваториального района Атлантического океана в 10-м рейсе научно-исследовательского судна «Михаил Ломоносов» в 1961 году

Экспедиционные исследования в 10-м рейсе н.-и. судна «Михаил Ломоносов» Морского гидрофизического ин-та АН УССР проводились в основном в трех районах Атлантического океана: в 500-мильной полосе вод океана у сев.-зап. берегов Африки от о-вов Зеленого Мыса и до Гвинейского залива; по меридиану 30° з. д., ограниченному параллелями 40° с. ш. и 30° ю. ш., и в районе Бразильского течения. В рейсе судно находилось с 7 марта по 2 июля 1961 г., пройдя по маршруту плавания ок. 22000 км. Научные работы выполнялись на ходу и во время дрейфа судна.

Нач. рейса — Г. П. Пономаренко, пред. научно-технического совета — В. В. Шулейкин, капитан — В. П. Прилюдько.

Основной целью рейса было изучение меридиональной изменчивости режима вод Атлантического океана и атмосферной циркуляции по меридиану 30° з. д., принятому в качестве стандартного гидрологического разреза, на котором экспедиционные работы были начаты в 5-м рейсе судна — в апреле — июне 1959 г. Научные работы в рейсе проводили 11 отрядов по следующим основным темам: теплообмен между водами океана и атмосферы; турбулентное, конвективное и ветровое перемешивание вод океана; меридиональная циркуляция вод и глубинные течения; магнитное и электрическое поля в океане; ветровые и внутренние волны; радиоактивность атмосферы, вод и грунтов океана; атмосферная циркуляция и типичные поля ветра; физико-химические процессы и распределение биогенных веществ в океане; распределение планктона (как индикатора течений) в океане; рельеф и донные осадки; распространение радиоволн в океане; градиентные измерения. В рейсе совершенствовались методы измерения глубинных течений и методы эхолотного промера глубин. Впервые в истории океанографических исследований были проведены постановки на якорь шести парных автономных буюв с сериями самописцев на расстоянии до 20 миль с буйковыми радиостанциями «Маяк» для более успешного обнаружения буюв.

Стандартные океанографические работы вблизи сев.-зап. берегов Африки выполнялись потому, что в прежних экспедициях на судах рыбной пром-сти исследования проводились только в прибрежной полосе вод океана, где промысел рыбы был эффективен не во все сезоны года. По этой причине оставалось неясным, на каком расстоянии от берега режим вод океана мог быть благоприятным для концентрации промысловых рыб. Важной задачей рейса было проведение непрерывных измерений самописцами на ходу и в дрейфе судна, а также на автономных якорных буюв элементов физических полей: температуры воды и воздуха, солености, течений, электромагнитных явлений, атмосферного давления, ветра, радиоактивности и т. д. Выполнялись также более частые измерения температуры и солености течений на больших глубинах океана, чтобы полученными данными не только определить границы водных масс океана, рассчитать адвекцию тепла из экваториальных районов океана в арктическую и антарктическую области, но и для того, чтобы использовать их в качестве вещественных показателей против предложений некоторых буржуазных ученых о возможности захоронения неиспользуемых продуктов атомной пром-сти в районах океана с большими глубинами (впадинах).

Отряд геофизиков, возглавляемый В. В. Шулейкиным, применив оригинальную аппаратуру, провел в экваториальном районе океана важное и точное измерение магнитного склонения до глубины 4200 м. Полученные новые данные не только подтверждают гипотезу о природе магнитного явления в океанах, но могут быть использованы в практических целях, например для учета резкой изменчивости магнитного склонения с глубиной при измерении направлений течений приборами с

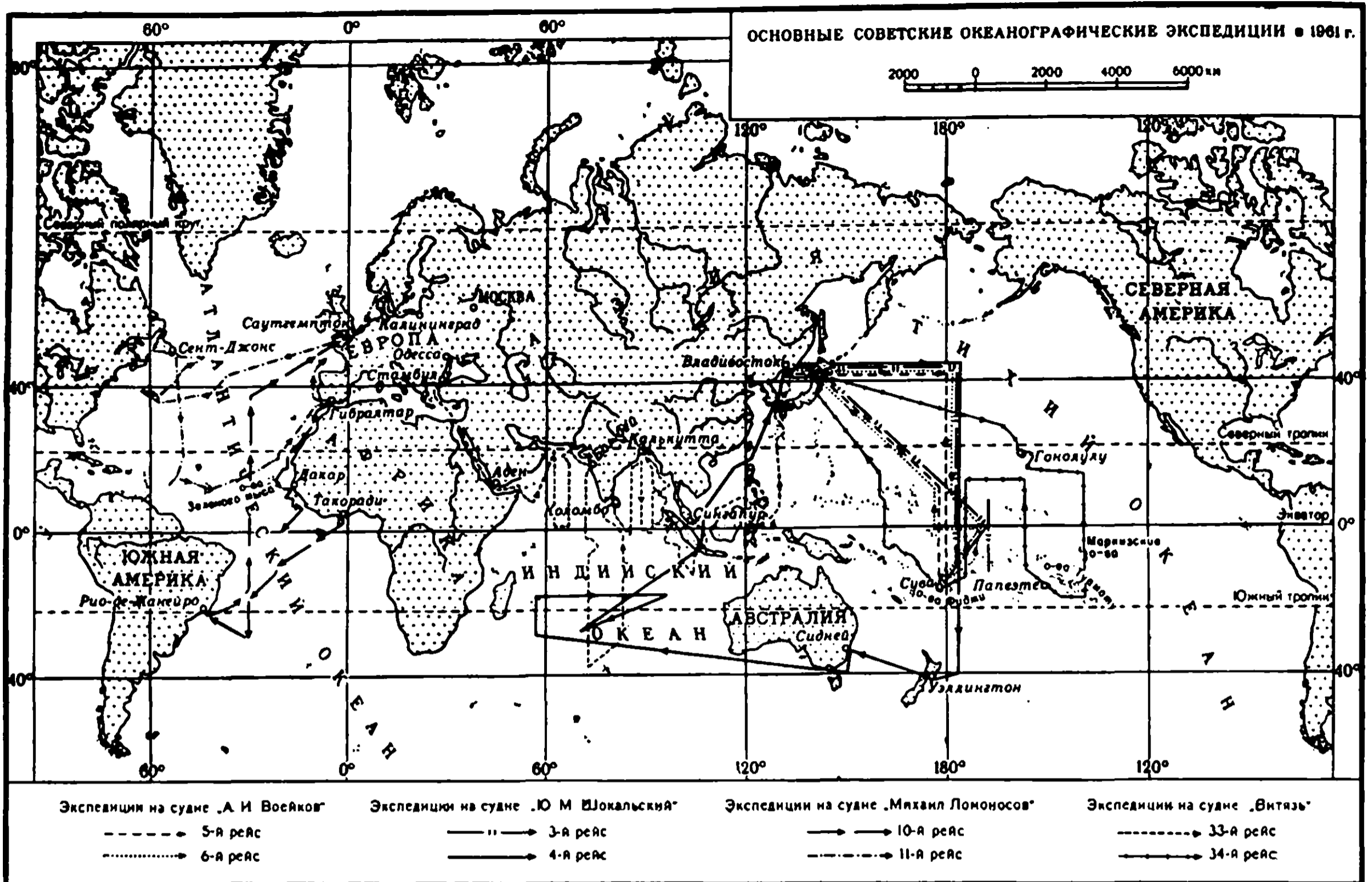

магнитной стрелкой. В результате многочисленных измерений температуры воды океана на дрейфовых станциях было обнаружено, что поверхностный 500-метровый слой воды океана накопил тепла больше, чем ему следовало бы иметь по сравнению со средними многолетними данными атласов от экватора до Аворских о-вов в направлении меридиана 30° в. д. Однако в направлении на юг от экватора до параллели 30° ю. ш. в этом слое не было замечено существенного отличия от данных прежних экспедиций, в т. ч. 5-го рейса «Михаил Ломоносов».

Данные самописцев течений автономных якорных буйев, поставленных на якорь на глубинах до 4—5 км на срок более 28 часов, позволили обнаружить сравнительно мощное глубинное противотечение. Воды этого течения даже на глубинах 800—1200 м практически движутся в направлении на восток против Южного пассатного течения с максимальной скоростью более 30 см/сек. Придавая большое значение открытию указанного выше течения, ему было дано название Глубинное Экваториальное противотечение Ломоносова. По физическим свойствам Глубинное Экваториальное противотечение Ломоносова в Атлантическом океане подобно течению Кромвелла в Тихом океане, открытому экспедицией США в сентябре 1957 г. и названному именем начальника экспедиции. Обнаруженное в рейсе значительное скопление кормового планктона на отдельных участках океана на разрезах у сев.-зап. берегов Африки дает возможность считать, что здесь существуют благоприятные условия для концентрации промысловых рыб в весенний сезон года.

Г. Пономаренко.

Экспедиция на научно-исследовательском судне «Михаил Ломоносов» в Атлантическом океане

Одиннадцатый рейс н.-и. судна «Михаил Ломоносов» Морского гидрофизического ин-та АН УССР был посвящен гл. обр. исследованию турбулентного обмена в р-не Гольфстрима, в Саргассовом море и в Северном пассатном течении.

«Михаил Ломоносов» вышел из Балтийска 29 августа и, пройдя 15 000 миль, прибыл в Калининград 6 декабря 1961 г. Нач. эксп. — В. А. Леднев, капитан — В. П. Прилюдько.

Одновременно с выполнением основной задачи производились: изучение теплового баланса и структуры поверхностного слоя воды, механизма крупномасштабного водообмена в океане, циркуляции вод и глубинных течений; выяснение закономерностей и изменчивости вертикального распределения скоростей в морском потоке; исследование внутренних волн, термогалинных условий вод и динамики химических процессов в океане; наблюдения за ветровым волнением; изучение физики приводного слоя атмосферы; аэрометеорологические наблюдения; наблюдения за планктоном.

На 12 многосуточных станциях проведен длительный цикл наблюдений с постановкой автономных самописцев течений в слое от поверхности до 1500—4300 м в сочетании с производством океанографических наблюдений через каждые три часа. Гидрологические и химические наблюдения выполнены на стандартных глубинах. Течения записывались самописцами БПВ через 10 минут. Работали батитермографом и измеряли течения ЭМИТом. Выпущено 123 радиозонда на высоту в ср. 24 900 м и макс. до 40 150 м. Произведены регулярные приемы на факсимильную аппаратуру карт состояния поверхности океана, прогноз волнения на 24 часа вперед и синоптические карты, передаваемые из Вашингтона. Проведены высокочувствительной электронной аппаратурой на разных горизонтах наблюдения турбулентных пульсаций температуры, электропроводности, вертикальной и горизонтальной составляющих скорости течений. Выполнен морской промер протяженностью 10 594 мили. Уточнено положение и характер поверхности Среднего Атлантического хребта в р-не Северного тропика и обнаружено 11 ранее неизвестных подводных гор относительной высотой (над ложем океана) до 2000—3000 м.

Научными работами экспедиции показано: в период рейса данный р-н Атлантического океана находился в сфере действия антициклонов и тропических циклонов; за сентябрь — ноябрь 1961 г. прошло 7 сильных тропических циклонов. В р-не Гольфстрима величина коэффициента вертикального обмена (200—600 абс. ед.) на всех горизонтах больше, чем в Северном пассатном течении (до 120 абс. ед.). Для области северных тропиков в октябре — ноябре приток суммарной радиации (456 кал/см² в сутки) был значительно выше среднегодового (360 кал/см² в сутки). В северной пассатной зоне имеется слой скачка с большим градиентом температуры, к-рый гасит турбулентные возмущения; этот слой служит как бы тепловым экраном, отделяющим в тепловом отношении верхний слой океана от глубинных; в верхней толще вод до 1500 м происходят заметные суточные колебания температуры и солености, они более ярко выражены в поверхностных горизонтах и постепенно затухают с глубиной. Течением охвачена вся масса воды. Влияние приливных течений можно проследить на больших глубинах океана как в р-не Гольфстрима, так и в сев. пассатной зоне. В Северном пассатном течении глубинные воды протекают со значительной скоростью (31 см/сек). В этой зоне существует двухслойное течение с границей раздела в слое 800—1000 м. Собран обширный материал по составу и количественному распределению фито- и зоопланктона на Ньюфаундлендской банке в начале биологической осени. На многосуточных станциях в Гольфстриме, Саргассовом море и Сев. пассатном течении выполнены наблюдения за суточным изменением вертикального распределения планктона.

Впервые в практике экспедиционных работ в океане выполнены наблюдения на трехбуйковой станции, установленной одним судном на расстоянии до 120 миль между буйми. Это доказало возможность более эффективного использования судна в исследовании океана. *В. Левнев.*

Экспедиции на научно-исследовательских судах «А. И. Воейков» и «Ю. М. Шокальский» в Тихом и Индийском океанах

В течение 1961 г. н.-и. суда гидрометеослужбы СССР «А. И. Воейков» и «Ю. М. Шокальский» продолжали экспедиционные работы в Тихом и Индийском океанах. Цель работы — изучение изменчивости во времени и в пространстве гидрометеорологических явлений в океане и атмосфере, а также исследование физической сущности процессов, протекающих в самом нижнем слое атмосферы.

Исследования на обоих кораблях осуществлялись путем сочетания наблюдений в отдельных точках с работами на разрезах; работы велись и на ходу судна с помощью специальных приборов. Судно «А. И. Воейков» совершило рейсы 5-й (протяж. 11000 миль, нач. эксп. — К. П. Васильев, капитан — В. И. Хворостяно) и 6-й (протяж. 16 900 миль, нач. эксп. — Ю. В. Истомина, капитан — В. И. Хворостяно), а судно «Ю. М. Шокальский» — рейсы 3-й (протяж. 15 800 миль, нач. эксп. — Ю. Б. Храбров, капитан — В. Н. Рогунович) и 4-й (протяж. 23 300 миль, нач. эксп. — Г. С. Иванов, капитан — В. И. Хворостяно). Маршруты рейсов показаны на прилагаемой карте.

5-й и 6-й рейсы «А. И. Воейкова» и 3-й рейс «Ю. М. Шокальского» проходили в основном в Тихом ок., вдоль 180 меридиана. В результате была вскрыта струйная природа течения Куроисио, были установлены границы конвергенции течений в океане, выявлена значительность вертикальных колебаний слоев воды. Метеорологи и аэрологи исследовали зону встречи пассатов Северного и Южного полушарий, проследили обмен воздуха между обоими полушариями, отметили периодичность изменений скорости струйных течений и предложили классификацию этих течений. Синоптики выявили новые возможные направления прогнозирования погоды на основе сопряженности изменений параметров отдельных центров действия над океанами и провели анализ синоптических условий интенсивной трансформации холодного арктического воздуха над теплой поверхностью океана. В 4-м рейсе «Шокальского» впервые были проведены геофизические исследования по меридиану от 40° ю. ш. до 40° с. ш. Впервые в Индийском ок. была осуществлена постановка буйковых станций; наблюдения над течениями выявили существование значительных их скоростей — до 1,2 узла на глубинах до 2000 м (до которых велись работы) при значительной изменчивости направлений течений. В южном полушарии были обнаружены струйные течения в атмосфере, которые оказались слабее, чем течения в соответствующих широтах сев. полушария. Актинометристы получили широтное распределение прозрачности и мутности атмосферы и показали дневной ход изменений этих элементов.

Во всех рейсах были осуществлены широкие методические исследования по всем разделам работ; в частности дана критика существующих методов наблюдений над ветром, осадками, наблюдений солнечной радиации с движущегося судна, применен новый способ постановки буйковых станций. *К. Сиротов.*

Исследование Средиземного моря на экспедиционном судне «Академик С. Вавилов»

Для проведения исследований в Средиземном море ин-том Океанологии АН СССР было направлено экспедиционное судно Черноморской экспериментальной н.-и. станции «Академик С. Вавилов» водоизмещением 380 т, приспособленное для проведения комплексных океанологических исследований. За 1959—61 гг. проведено три рейса в Средиземное море.

Рейс	Сроки проведения	Нач. эксп-ции, капитан судна	Пройдено миль	Выполнено станций
I	2 июля 1959 — 17 октября 1959	К. Н. Федоров, Г. Л. Сытин	8956	127
II	6 июня 1960 — 25 августа 1960	В. П. Петелин, Д. Д. Чекмасов	8500	71
III	5 ноября 1960 — 20 января 1961	В. М. Ковылин, Д. Д. Чекмасов	7790	96

Задачи экспедиции: изучение общей циркуляции вод моря, их теплового и химического режимов, строения дна океана, характера распределения микроорганизмов, фито- и зоопланктона.

Первый и второй рейсы, проведенные в летний период, покрыли сетью разрезов все море. 3-й рейс, повторивший осенью ряд разрезов 1-го рейса, дал материал для суждения об изменчивости водных масс в разные сезоны. Работа 2-го и 3-го рейсов проходила в основном в сложных штормовых условиях.

В результате проведенных исследований получены данные о водных массах, их особенностях, выяснен ряд закономерностей гидрологической структуры моря. С помощью 14 буйковых станций с автономными самописцами течений собран материал о поверхностной и глубинной циркуляции моря. Максимальные скорости поверхностных течений измерены у Гибралтарского пролива (62 см/сек) и в центральной части моря (50 см/сек). Скорости течений на глубине 1000 м малы (4 см/сек) и являются, по-видимому, приливными. В центральной части моря приливы, видимо, имеют суточный характер.

В Тирренском море открыты две подводные горы, одна высотой более 2800 м и глубиной над вершиной 743 м. К югу от о-ва Касос обнаружено три желоба глубиной от 2550 м до 3920 м с крутыми, частично обрывистыми склонами. Обследован район максимальной глубины моря к югу от п-ова Пелопоннес. Получены новые данные о значительном расчленении дна Мраморного, Эгейского, Ионического и Тирренского морей. Собран обширный материал по донным осадкам. Сейсмо-акустическим методом выделено от 4 до 6 отражающих слоев в толще донных отложений. Проведены сборы планктона и микробиологические работы. Впервые для изучения дна моря и обитателей водной толщи в 3-м рейсе применен подводный телевизор конструкции Ин-та океанологии, опускавшийся на глубины до 760 м.

И. Белоусов.

Пятое всесоюзное совещание по вопросам ландшафтоведения

Проходило в Москве 25 августа — 3 сентября. Участвовало более 200 чел. Были заслушаны 31 доклад и 75 выступлений. Совещание ознакомило участников с состоянием разработки теории и основных проблем учения о ландшафте, с новейшими достижениями в области ландшафтных исследований и картографирования, а также с возможностями применения этих исследований для решения народнохозяйственных задач (прикладное ландшафтоведение).

Вводный доклад «Основные проблемы ландшафтоведения» сделал Н. А. Солнцева. Был заслушан доклад постоянной Комиссии по ландшафтным картам при Географич. обществе СССР. Впервые в программу совещания по ландшафтоведению входила группа вопросов геофизики ландшафта, поставленных Ин-том географии АН СССР. Большинство докладов по методике ландшафтных исследований было связано с задачами картографирования ландшафта, гл. обр. в средних масштабах. Доклады по прикладному ландшафтоведению касались обслуживания потребностей сельского х-ва, разработки перспективных планов развития городов, прогноза режима новых водохранилищ и их значения в ландшафте, выявления очагов эпидемич. заболеваний, рационализации освоения природных ресурсов, вопросов укрощения и обогащения ландшафта. В результате научной экскурсии по Мещерской низменности участники ознакомились с методами и результатами исследований московских ландшафтоведов на примере специально выбранных, заранее изученных и детально закартированных ключевых участков разных типов ландшафта.

Лит.: Материалы к V Всесоюзному совещанию по вопросам ландшафтоведения, Тексты докладов, под ред. Н. А. Гвоздецкого, Ю. К. Ефремова и Н. А. Солнцева, М., 1961 (изд. МГУ); Вестник ЛГУ. Серия геологии и географии, 1962, № 6, с. 82—92; «Известия Всесоюзного географического общества», 1962, т. 4, в. 1, с. 6—10.

Ю. Ефремов.

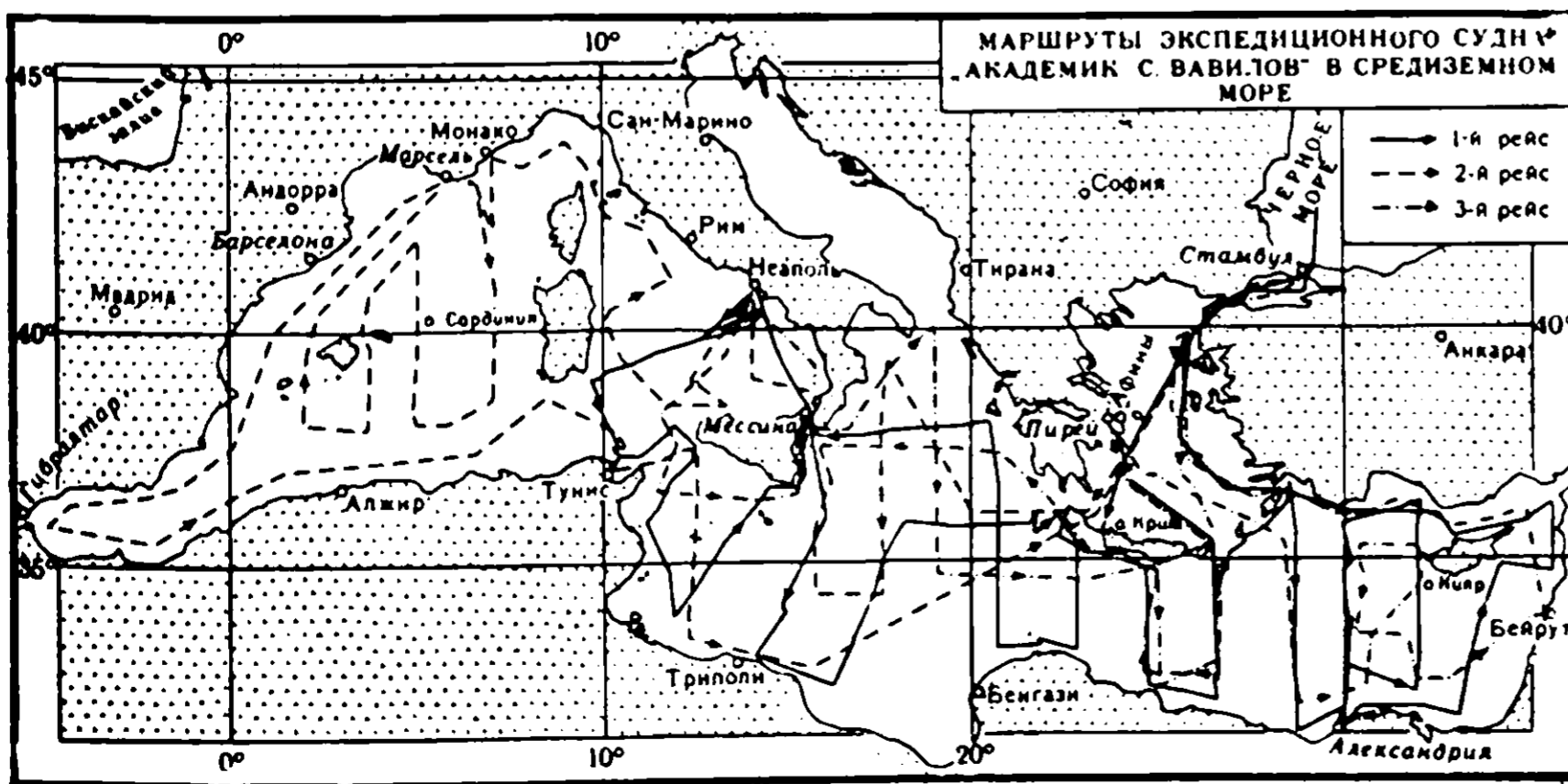

Международный союз геологических наук

Образован в марте 1961 г. в Париже Учредительной ассамблеей по предложению Совета XXI сессии международного геологического конгресса, проходившей в Копенгагене в августе 1960 г. В работе Ассамблеи приняли участие 22 страны, включая СССР. Был принят статут Союза и избран первый Исполнительный Комитет в составе: президент Дж. Харисон (Канада), вице-президент — И. Горский (СССР), Л. Хоукс (Великобритания), Ж. Ломбар (Франция), Т. Кобаяси (Япония), А. Ломего (Бразилия), Б. Рой (Индия), генеральный секретарь — Т. Зоргенфрей (Дания), казначей — И. Донс (Норвегия). Союз — международная организация, созданная для облегчения международного сотрудничества в области геологии и смежных наук. Статут Союза предусматривает свободное вхождение в него стран через свои национальные комитеты, академии или другие геологические организации, назначенные правительством. Руководство Союза осуществляется Советом Союза, состоящим из представителей стран — членов Союза (по одному от каждой страны) и Исполнительного Комитета.

В сентябре 1961 г. Союз стал членом Международного Совета Научных Союзов.

Лит.: Белявский Н. А., Горский И. И., Международный союз геологических наук, «Сов. геология», 1961, № 6.

Шестой конгресс международной ассоциации по изучению четвертичного периода

Проходил 28 августа—21 сент. в ПНР. Участвовало 516 чел. из 31 страны. Было прочитано ок. 235 докладов. Конгресс состоял из заседаний, проходивших в Варшаве, и полевых экскурсий по территории ПНР. Доклады заслушивались на пленарных заседаниях и на заседаниях секций: стратиграфической, геоморфологической, перигляциальной, палеоклиматологической, палеоботанической, палеозоологической, археологической и антропологической. Работали также комиссии: по четвертичным береговым линиям (с подкомиссиями по Средиземному и Черному морям, еврафриканским атлантическим берегам, американским берегам, глубоководным морским осадкам); по номенклатуре и корреляции плейстоцена (с подкомиссиями по нижней границе плейстоцена и по голоцену); по неотектонике; по генезису и литологии четвертичных отложений; по абсолютному возрасту четвертичных отложений; и два симпозиума: по маргинальным формам ледникового генезиса и по лёсам.

Лит.: «Известия АН СССР». Сер. географическая, 1962, № 1, с. 150; «Советская геология», 1962, № 5, с. 160—65.

ИСТОРИЯ

Сессии и совещания Отделения исторических наук АН СССР

В 1961 г. деятельность Отделения исторических наук АН СССР и входящих в его состав учреждений была направлена на реализацию н.-и. плана по основным направлениям и проблемам исторической науки, которые были определены в соответствии с решениями XX, XXI и XXII съездов КПСС.

Задачам, поставленным перед советской творческой наукой XXII съездом партии, было посвящено общее собрание Отделения исторических наук (17—18 ноября). С основным докладом выступил Е. М. Жуков (см. «Вопросы истории», 1962, № 1).

Реализации н.-и. плана Отделения исторических наук, дальнейшей разработке важнейших научных проблем существенно содействовали проведенные в 1961 г. научные сессии, конференции, совещания и дискуссии. Значительная часть их была посвящена отечественной истории, в первую очередь истории советского общества.

Проблемы развития союза рабочего класса и крестьянства на современном этапе явились предметом обсуждения на конференции, проведенной 6—7 марта в Москве (см. «Вопросы истории», 1961, № 7).

Истории советского крестьянства была посвящена состоявшаяся 18—21 апреля в Москве сессия Научного совета «История

социалистического и коммунистического строительства в СССР». В работе сессии приняло участие около 200 чел. Творческая дискуссия развернулась вокруг трех основных проблем: социально-экономические отношения в советской доколхозной деревне; социалистическое преобразование сельского хозяйства в СССР; новый этап в развитии колхозного строя (1953—1960 гг.) (см. «История СССР», 1961, № 5).

Археологическая комиссия Отделения исторических наук провела 17—18 апреля общее собрание, на котором были заслушаны доклады об итогах археологической работы по истории советского общества с XX по XXII съезды КПСС (доклад Д. А. Чугаева) и о составлении каталога рукописей, хранящихся в СССР (доклад М. Н. Тихомирова).

23—25 ноября в Кишиневе состоялась сессия Научного совета «История Великой Октябрьской социалистической революции» и Молдавской АН, посвященная истории социалистической революции в Молдавии.

Особенностям империализма в России была посвящена сессия, проведенная в Ленинграде 12—16 сентября секцией «Общие закономерности и особенности развития России в период империализма» Научного совета «История Великой Октябрьской социалистической революции». Секция уделила главное внимание раскрытию на конкретном историческом материале положения В. И. Ленина о сущности военно-феодалного империализма в России (основной доклад — А. Л. Сидорова). На пленарных заседаниях были заслушаны также доклады «Проблема российского империализма в советской историографии» (К. Н. Тарновский), «К вопросу о роли и месте иностранных капиталов в системе российского империализма» (В. И. Бовыкин). Кроме того, около 30 докладов было заслушано на трех секциях.

Под руководством Научного совета «Генезис капитализма» 23—25 мая в Москве была проведена научная сессия «Падение крепостного права в России и других странах». Основная проблематика докладов: теоретическое наследие В. И. Ленина по вопросам реформы 1861 г., достижения и задачи советской исторической науки в изучении «крестьянских» реформ в России и славянских странах (см. «Вопросы истории», 1962, № 1).

Две сессии по вопросам отечественной истории были связаны с юбилеями: 9 июня в Москве состоялась совместная сессия трех отделений общественных наук АН СССР, посвященная 150-летию со дня рождения В. Г. Белинского (см. «Вопросы истории», 1961, № 10).

23 ноября в Ленинграде было проведено общее собрание Отделения исторических наук, посвященное 250-летию со дня рождения М. В. Ломоносова (с докладом «М. В. Ломоносов как историк» выступил М. Н. Тихомиров).

Итоги работы археологических и этнографических экспедиций за 1960 г. были подведены на сессии Отделения исторических наук, состоявшейся в Москве 4—11 апреля. На пленарных и секционных заседаниях сессии было заслушано около 400 докладов и сообщений (см. «Вопросы истории», 1961, № 9).

В сентябре в Риге состоялся IV межреспубликанский симпозиум по аграрной истории Восточной Европы. Центральное место на симпозиуме заняло обсуждение вопроса о начальной грани генезиса капиталистических отношений в России, вынесенного на пленарное заседание в коллективном докладе Е. И. Заозерской, Е. И. Индовой, А. А. Преображенского, Ю. А. Тихонова (Ин-т истории АН СССР) «Классовое расслоение крестьянства в XVII—XVIII вв.» начало генезиса капитализма в России отнесено к XVII в.; другие участники симпозиума (В. К. Яцунский, А. Л. Сидоров и др.) отстаивали мнение, что этот процесс начался в более позднее время. На пленарном заседании были заслушаны также доклады М. П. Козина о разложении крестьянства в Видземе и Курземе во второй половине XIX в., Д. Л. Похилевича о малоземельном и безземельном сельском населении в Русском воеводстве Речи Посполитой в 16 в. и Я. П. Крастыня о революционном движении в Латвии накануне 1-й мировой войны. Работало 4 секции.

В связи с исполнившимся в 1961 г. 40-летием основания отдельных братских коммунистических партий был проведен ряд сессий и заседаний ученых советов ин-тов Отделения исторических наук: сессия Ин-та истории АН СССР совместно с АОН при ЦК КПСС, Ин-том марксизма-ленинизма — «40 лет Итальянской коммунистической партии», заседание Ученого совета Ин-та славяноведения — «40 лет Коммунистической партии Чехословакии», заседание Ученого совета Ин-та народов Азии — «40 лет Коммунистической партии Китая» и заседание, посвященное 40-летию МНР. Заседание Ученого совета Ин-та истории было посвящено 90-летию Парижской Коммуны. Общее собрание Отделения историч. наук 22 июня заслушало и обсудило доклад И. И. Потехина «Состояние и задачи изучения истории Африки», а также сообщения: «Сопротивление зулусского народа англо-бурским завоевателям» (А. Б. Давидсон), «Принудительный труд во французских колониях в конце XIX в.» (В. А. Субботин), «Политика апартеида как фактор, определяющий современное внутреннее и внешнее положение ЮАР (И. П. Ястребова).

На заседании Ученого совета Ин-та Африки 27 мая состоялась дискуссия по докладу А. С. Орловой «О месте и роли традиционных властей африканского общества в прошлом и настоящем». Дискуссия показала важность и актуальность разработки истории социальных отношений в тропической Африке для понимания современного положения в этой части континента. Вопросы генезиса капитализма в странах Азии

(доклад В. И. Павлова) явились предметом рассмотрения конференции, организованной Научным советом «Генезис капитализма» и Институтом народов Азии (3—4 апреля). В конференции приняли участие ученые Москвы, Ленинграда, Азербайджанской ССР и Армянской ССР. Ю. Бромлей.

Издание произведений классиков марксизма-ленинизма и литературы по истории КПСС

В 1961 г. продолжалось издание подготовляемого Ин-том марксизма-ленинизма при ЦК КПСС собрания сочинений К. Маркса и Ф. Энгельса; вышли в свет тома: 18—24, 25 (ч. 1). Кроме того, изданы книги: К. Маркс «Теории прибавочной стоимости (IV том „Капитала“), ч. 3 (ИМЛ при ЦК КПСС); «Документы Первого Интернационала. Генеральный Совет Первого Интернационала 1864—1866. Лондонская конференция 1865 года. Протоколы» (ИМЛ при ЦК КПСС).

Продолжалось издание подготовляемого ИМЛ при ЦК КПСС Полного собрания сочинений В. И. Ленина; вышли в свет тома 15—26. Изданы также «Избранные произведения в трех томах» (в 1961 г. вышел в свет т. 3). Из тематических сборников произведений В. И. Ленина изданы: «О программе партии, принятой на VIII съезде РКП(б). Документы, статьи, речи»; «О коммунистической нравственности».

Из литературных работ о Марксе и Энгельсе заслуживают внимания роман Г. Серебряковой «Похищение огня», кн. 1—2; «Из истории марксизма. Сборник статей. К 140-летию со дня рождения Фридриха Энгельса» (ИМЛ при ЦК КПСС).

В 1961 г. издано большое количество книг о Ленине. Среди них: Н. К. Крупская «Наш лучший друг. Из воспоминаний о Ленине»; В. Е. Муштуков и П. Е. Никитин «Здесь жил и работал Ленин. По памятным ленинским местам Ленинграда и окрестностей», Л.; «Великие идеи Ленина претворяются в жизнь. Сборник статей»; «В. И. Ленин и некоторые вопросы строительства партии. Сборник статей»; «Ленинские идеи живут и побеждают. Сборник статей»; К. А. Мамиконян «В. И. Ленин и большевистские организации Закавказья. 1893—1907», Ереван; М. А. Москалев «Разработка В. И. Лениным программы Коммунистической партии»; Н. И. Чумбаров «Разработка В. И. Лениным тактики партии в период между II и III съездами РСДРП»; Х. Г. Берикетов «Ленин и народы Кавказа», Нальчик; Г. Пирцхалава «В. И. Ленин о связи Коммунистической партии с народными массами», Тбилиси (на груз. яз.); «Мы видели Ленина. Воспоминания старых большевиков», [Донецк]; М. А. Бирман, А. Х. Клеванский, А. Я. Манусевич, Г. М. Славин «В. И. Ленин и образование коммунистических партий в зарубежных славянских странах», «КСНС» в 31.

Большое место среди публикаций 1961 г. занимают документальные сборники. Среди них по дооктябрьскому периоду изданы: «Коммунистическая партия — организатор победы социалистической революции (март — октябрь 1917 г.). Документы и материалы»; «Партия большевиков в период реакции (1907—1910 гг.). Документы и материалы»; «Большевики Смоленщины до октября 1917 г. Сборник документов», Смоленск; «Партия большевиков в революции 1905—1907 гг. Документы и материалы»; «Борьба за создание марксистской партии в России. Образование РСДРП. Возникновение большевизма. (1894—1904). Документы и материалы».

По периоду Октябрьской революции и гражданской войны вышли в свет: «РКП(б). Конференция, 8-я. Москва. Декабрь 1919 г. Протоколы» (ИМЛ при ЦК КПСС); Н. Гончаренко «Октябрь в Донбассе», Луганск; «Большевики Татарии в годы иностранной военной интервенции и гражданской войны. (Август 1918 — декабрь 1920). Сборник документов и материалов», Казань; «Борьба трудящихся Крыма против иностранной военной интервенции и контрреволюции в годы гражданской войны», т. 2 (май 1918 г. — ноябрь 1920 г.), Симферополь.

По периоду социалистического строительства и Великой Отечественной войны изданы: «Партия в борьбе за восстановление народного хозяйства. (1921—1925 гг.). Документы и материалы»; «Подготовка условий сплошной коллективизации сельского хозяйства Узбекистана. (1927—1929). Сборник документов», Ташкент; «РКП(б). Съезд, 11-й, Москва. 1922. Стенографический отчет» (ИМЛ при ЦК КПСС); «Кировская областная партийная организация в годы Великой Отечественной войны. Сборник документов», Киров; «Народные мстители. Сборник документов и воспоминаний о партизанском движении. 1941—1945 гг.» (Московский филиал ИМЛ при ЦК КПСС); «Коммунистическая партия в период Великой Отечественной войны. (Июнь 1941 г. — 1945 г.). Документы и материалы»; «О партийном подполье в Минске в годы Великой Отечественной войны. (июнь 1941 — июль 1944 гг.)», Минск; «Советская печать в документах. Сборник»; «Борьба партии за завершение социалистической реконструкции народного хозяйства. Победа социализма в СССР. (1933—1937 годы). Документы и материалы»; «Саратовская партийная организация в период наступления социализма по всему фронту. Создание колхозного строя. Документы и материалы. 1930—1932 гг.», Саратов; «ВКП(б). Съезд, 15-й. Декабрь 1927 года. Стенографический отчет», ч. 1 (ИМЛ при ЦК КПСС).

По периоду строительства коммунизма вышли в свет: «КПСС. ЦК. Пленум. 1961. Январь. Пленум Центрального Комитета Советского Союза. 10—18 января 1961 года. Стенографический отчет»; «Вопросы идеологической работы. Сборник важнейших решений КПСС (1954—1961 гг.)»; «КП Узбе-

кистана. Съезд, 15-й. Стенографический отчет», Ташкент; «Борьба КПСС за завершение строительства социализма. (1953—1958 гг.). Документы и материалы»; «Борьба КПСС за восстановление и развитие народного хозяйства в послевоенный период. (1945—1953 гг.). Документы и материалы»; «Справочник партийного работника». Вып. 3-й; «Программа Коммунистической партии Советского Союза»; «Устав Коммунистической партии Советского Союза»; «Резолюция XII съезда Коммунистической партии Советского Союза по отчету Центрального Комитета КПСС»; «Коммунисты Пермской области в борьбе за выполнение решений XXI съезда КПСС. Сборник документов и материалов», Пермь; «КП Азербайджана. Съезд, 25-й. Резолюция XV съезда Коммунистической партии Азербайджана», Баку; «КП Армении. Съезд, 22-й. Резолюция XII съезда Коммунистической партии Армении по отчетному докладу ЦК КП Армении», Ереван; «Материалы XVII съезда Коммунистической партии Туркменистана. 12—14 сентября 1961 г.», Ашхабад; «Резолюция XI съезда Компартии Грузии по отчету Центрального комитета», Тбилиси; «КП Казахстана. Съезд, 11-й. Постановление XI съезда Коммунистической партии Казахстана по отчетному докладу ЦК Компартии Казахстана», Алма-Ата; «X съезд Коммунистической партии Молдавии. 27—29 сентября 1961 г.», Кишинев; «Резолюция XII съезда Коммунистической партии Киргизии по отчетному докладу ЦК КП Киргизии», Фрунзе; «Резолюция XVI съезда Коммунистической партии Узбекистана», Ташкент; «Материалы XII съезда КПСС»; «Приветствия XII съезду КПСС»; «XII съезд Коммунистической партии Советского Союза. Стенографический отчет. В трех томах».

В 1961 г. издан ряд произведений видных деятелей Коммунистической партии. Среди них: В. Мицквичус-Капсукас «Сочинения», т. 2, Вильнюс (Литовский филиал ИМЛ при ЦК КПСС) (на литов. яз.); В. В. Адоратский «Избранные произведения» (ИМЛ при ЦК КПСС); Н. С. Хрущев «За новые победы мирового коммунистического движения. К итогам Совещания представителей коммунистических и рабочих партий. Доклад на общем собрании партийных организаций Высшей партийной школы, Академии общественных наук и Ин-та марксизма-ленинизма при ЦК КПСС в январе 1961 года»; «Повышение благосостояния народа и задачи дальнейшего увеличения производства сельскохозяйственных продуктов. Сборник речей»; «Отчет Центрального Комитета Коммунистической партии Советского Союза XII съезду партии. 17 октября 1961 года»; «О Программе Коммунистической партии Советского Союза. Доклад на XII съезде КПСС. 18 октября 1961 года»; «Заключительное слово на XII съезде КПСС. 27 октября 1961 года»; «Все силы — на успешное осуществление исторических решений XII съезда КПСС. Речь на совещании работников сельского хозяйства Узбекистана, южных областей Казахстана, Таджикистана, Туркменистана, Киргизии и Азербайджана в городе Ташкенте. 16 ноября 1961 года»; «Важная роль целинных земель в осуществлении программы строительства коммунизма. Речь на совещании работников сельского хозяйства Казахстана в городе Целинограде. 22 ноября 1961 года»; «Самоотверженный труд во имя торжества коммунизма — долг каждого советского человека. Речь на совещании работников сельского хозяйства Сибири. 26 ноября 1961 года в городе Новосибирске»; Суслов М. А. «Об итогах Совещания представителей коммунистических и рабочих партий. Доклад на Пленуме ЦК КПСС 18 января 1961 года»; Коалов Ф. Р. «Об изменениях в Уставе Коммунистической партии Советского Союза. Доклад на XII съезде партии. 28 октября 1961 года».

Значительный интерес представляют воспоминания старых большевиков и биографические очерки о видных деятелях Коммунистической партии. В 1961 г. вышли в свет: Н. Е. Буренин «Памятные годы. Воспоминания старого революционера», Л.; «За власть Советов. Сборник воспоминаний участников Октябрьской революции и гражданской войны в Башкирии», Уфа; «Грозные годы. Воспоминания старых коммунистов», Иваново; «По зову партии. Сборник воспоминаний и статей ленинградцев-двадцатипятилетичников и тридцатипятилетичников», Л.; «Ленинградский филиал ИМЛ при ЦК КПСС»; Г. Волчек, В. Войнов «Виктор Курнатовский»; В. Вильшай и др. «Григорий Иванович Петровский», Киев (на укр. яз.); М. Давыдов «Александр Дмитриевич Цюрупа»; «Деятели революционного движения в Грузии. (Биографический справочник)», Тбилиси; В. Д. Бонч-Бруевич «Избранные сочинения. Статьи, воспоминания, письма. 1895—1914 гг.», т. 2; «М. И. Калинин в Узбекистане. Сборник документов», Ташкент; Е. Городецкий, Ю. Шарапов «Свердлов. (1885—1919). Жизнь и деятельность»; «Рассказ о почетном шахтере. Н. С. Хрущев в Донбассе», [Донецк]; «Бойцы партии. Сборник очерков», «Пробужденные Великим Октябрем. Сборник очерков и воспоминаний», Ташкент; «За власть Советов. Сборник статей и воспоминаний о борьбе за установление и упрочение Советской власти в Семипалатинской области», Семипалатинск; «Артем на Украине. Документы и материалы», Харьков; «Сделаем Россию электрической. Сборник воспоминаний участников Комиссии ГОЭЛРО и строителей первых электростанций», М.—Л.

В 1961 г. издан ряд новых работ по отдельным проблемам или периодам истории КПСС. Среди них по периоду борьбы партии за диктатуру пролетариата и упрочение Советской власти: П. Барчугов «Совещание расширенной редакции

«Пролетария»; С. В. Шестаков «Большевики во главе рабочего движения России в годы первой мировой войны (1914 г. — февраль 1917 г.)»; Ю. Н. Гостимский «Партия большевиков — руководитель массового революционного движения пролетариата России накануне первой мировой войны»; «Курс лекций по истории Коммунистической партии Советского Союза. (1885—1918 гг.)», ч. 1, Л.; Я. Г. Темкин «Бернская конференция заграничных секций РСДРП (1915 г.)»; И. И. Грошев, Н. С. Малышева «Партия большевиков в период нового революционного подъема. (1910—1914 гг.)»; А. А. Воронович «Ленинская аграрная программа и ее осуществление в СССР»; Ф. Д. Крегов «Первая Программа марксистско-ленинской партии»; А. Гиндин «Как большевики овладели Государственным банком. (Факты и документы Октябрьских дней в Петрограде)»; «Лекции по курсу истории КПСС», ч. 1; Ю. П. Петров «КПСС — руководитель и воспитатель Красной Армии (1918—1920 гг.)»; Г. В. Шарапов «Разрешение аграрного вопроса в России после победы Октябрьской революции (1917—1920 гг.)».

По периоду социалистического строительства и Великой Отечественной войны изданы: М. Борисов «Подготовка партией наступления социализма по всему фронту (1926—1929 гг.)»; «Некоторые вопросы истории КПСС. Сборник статей»; «Партийная и советская печать в борьбе за построение социализма и коммунизма. (1917—1941 гг.). Учебное пособие», ч. 1; Н. Черненко «Партия в период восстановления народного хозяйства (1921—1925 гг.)»; «Курс лекций по истории КПСС. Учебное пособие», ч. 1—2; В. М. Селунская «Борьба Коммунистической партии Советского Союза за социалистическое преобразование сельского хозяйства (октябрь 1917—1934 гг.). Курс лекций»; «КПСС в борьбе за социалистическое преобразование сельского хозяйства. Сборник статей»; С. Андронов «Партия в борьбе за упрочение и развитие социалистического общества. (1937 г. — июнь 1941 г.)»; П. П. Андреев и Б. С. Тельпуховский «Коммунистическая партия в период Великой Отечественной войны (июнь 1941 г. — 1945 г.)» и др.

По периоду коммунистического строительства вышли в свет: А. А. Болмашнов «Развернутое строительство коммунизма в СССР и международное рабочее движение»; «Из опыта работы партийных организаций по выполнению решений XX и XXI съездов КПСС. Сборник статей». «К победе коммунистического труда. Сборник статей»; «Коммунистическая партия — вдохновитель и организатор всенародного социалистического соревнования в СССР. Сборник статей»; «XXI съезд КПСС и некоторые вопросы марксистско-ленинской теории», Л.; С. С. Хромов «Борьба КПСС за претворение в жизнь решений XX съезда партии. (1956—1958 гг.)»; «О Программе КПСС. Сборник статей», ч. 1; О. Малыбаев «Борьба КПСС за создание и развитие третьей угольной базы СССР», Алма-Ата.

Большое количество книг вышло по истории местных партийных организаций. Среди них по периоду борьбы партии за диктатуру пролетариата и ее упрочение: А. Саркисов «Бакинская типография ленинской „Искры“», Баку; В. Фадеев, П. Шульпин, А. Парусов «Очерки истории Горьковской организации КПСС. 1891—1918», ч. 1, Горький; «Из истории местной большевистской печати. Сборник статей»; И. П. Быкова «Возникновение Пермской организации РСДРП(б)», Пермь; С. Имашев «Зарождение коммунистической печати в Казахстане», Алма-Ата; Н. З. Цховребов «Очерк истории Юго-Осетинской организации Коммунистической партии Грузии. 1905—1921 гг.», ч. 1, Госиздат Юго-Осетии; Б. С. Сейранян «Борьба большевиков против военно-промышленных комитетов», Ереван; Ф. И. Самарин «В мятежные годы. Большевики Грозного в авангарде борьбы за ленинскую тактику в годы первой русской революции на Тереке», Грозный; А. А. Росляков «Большевики Туркменистана в борьбе за власть Советов» (Туркменский филиал ИМЛ при ЦК КПСС); «Очерки истории Коммунистической партии Латвии. (1893—1919)», ч. 1, Рига (Латвийский филиал ИМЛ при ЦК КПСС); «Очерки истории Коммунистической партии Белоруссии. (1883—1920)», ч. 1, Минск (Белорусский филиал ИМЛ при ЦК КПСС); «Очерки истории Коммунистической партии Эстонии. (90-е годы XIX века — 1920 г.)», ч. 1, Таллин (Эстонский филиал ИМЛ при ЦК КПСС); Я. Кайминь «Латышские стрелки в борьбе за победу Октябрьской революции. 1917—1918», Рига; М. Д. Соболева, А. Д. Залевский «Первое всеукраинское совещание КП(б)У», Киев.

В 1961 г. вышел ряд книг по периоду социалистического строительства и Великой Отечественной войны. Среди них: В. М. Иванов и С. Н. Канев «На мирной основе. Ленинградская партийная организация в борьбе за восстановление промышленности города 1921—1925 гг.», Л. (Ленинградский филиал ИМЛ при ЦК КПСС); С. Атамукас «Компартия Литвы в борьбе за Советскую власть (1935—1940 гг.)»; А. Н. Зыков «Иркутские коммунисты в борьбе за осуществление ленинского кооперативного плана (1921—1925 гг.)», Иркутск; Х. Шукурова «Коммунистическая партия Узбекистана в борьбе за раскрепощение женщин (1924—1929 гг.)», Ташкент (Узбекский филиал ИМЛ при ЦК КПСС); «Из истории революционного движения и социалистического строительства в Молдавии. Сборник статей», Кишинев; «40 лет Компартии Грузии и Советской Грузии (1921—1961)», Тбилиси (на груз. яз.); А. Б. Либман «К истории создания Коммунистической партии Эстонии (февраль 1920 г. — апрель 1922 г.)», Таллин (на эстон. яз.); Х. А. Алиев «Из истории борьбы Коммунистической партии Азербайджана за укрепление рабоче-крестьянского

союза», Баку (на азерб. яз.); Д. Б. Гулиев «Коммунистическая партия Азербайджана в период борьбы за восстановление и развитие социалистического народного хозяйства. (1945—1953 гг.)», Баку (Азерб. филиал ИМЛ при ЦК КПСС) (на азерб. яз.); «Очерки истории Коммунистической партии Туркменистана», Ашхабад (Туркменский филиал ИМЛ при ЦК КПСС); А. К. Панкеев «Коммунистическая партия Эстонии в борьбе за упрочение союза рабочего класса и крестьянства в период с 1944 по 1960 г.», Таллин; Г. Емченко «Годы суровых испытаний. Из истории партийных организаций Донбасса в период Великой Отечественной войны (июль 1941—1945 гг.)», Луганск; Ф. З. Салахутдинов «Самаркандская партийная организация в годы Великой Отечественной войны. (Июнь 1941 — май 1945 гг.)», Самарканд; «Народное ополчение Москвы. Сборник статей»; И. В. Лавыдов «Партийная организация Кабардино-Балкарии в период Великой Отечественной войны 1941—1945 гг.», Нальчик.

По периоду коммунистического строительства изданы: Н. Суханов «Творить во имя победы коммунизма. Из опыта работы ленинградской партийной организации в области литературы и искусства», Л. (Ленинградский филиал ИМЛ при ЦК КПСС); А. Х. Самедов «Партийная организация Кабардино-Балкарии в борьбе за мощный подъем промышленности и строительства в период между XX и XXI съездами КПСС (1956—1958 гг.)», Нальчик; Г. М. Окладной «Во главе масс. Из опыта работы Харьковской областной организации КП Украины по реализации решений XX и XXI съездов КПСС» Харьков; «Партийная организация и борьба за технический прогресс. Из опыта работы партийных организаций предприятий Ивановской области. Сборник статей»; «За крутой подъем сельского хозяйства. Из опыта работы партийных организаций Ленинградской области. (1953—1960 гг.)», Л. (Ленинградский филиал ИМЛ при ЦК КПСС); «Очерки истории Коммунистической партии Украины», Киев (Украинский филиал ИМЛ при ЦК КПСС); «Львовская областная партийная организация. Краткий очерк», Львов (на укр. яз.); «Некоторые вопросы организационно-партийной работы в современных условиях. (Из опыта работы партийных организаций по выполнению решений XX и XXI съездов КПСС). Сборник статей»; «Боевые помощники партийных организаций. (Опыт работы партийных групп на предприятиях). Сборник статей», Свердловск и др. М. Двойнишников.

Важнейшие работы советских историков по истории СССР, изданные в 1961 г.

Почти весь 1961 год прошел под знаком подготовки к XXII съезду КПСС, в ходе к-рой сов. историки подвергли внимательному анализу итоги своей работы за пять лет, со времени XX съезда КПСС. Это определило особый интерес к вопросам истории сов. историч. науки. Соответствующие исследования распадаются на две группы. К первой из них относятся работы, характеризующие развитие исторической науки за последние 5 лет, от XX до XXII съезда КПСС. Этой тематике посвящены передовые статьи в исторических журналах (см. «Вопросы истории», «История СССР», № 5, «Исторические записки», т. 70) и статьи Г. Н. Голикова «На переднем крае исторической науки» («Вопросы истории», № 11), А. Л. Сидорова «Некоторые проблемы развития российской капитализма в советской исторической науке» (там же, № 12) и др. Некоторые итоги работы советских историков за вторую половину 50-х годов отражены в сб. ст. «Советская историческая наука от XX к XXII съезду КПСС. История СССР», подготовленном Ин-том истории АН СССР (гл. редактор — Н. М. Дружинин, М., 1962).

Вторую группу историографических работ составляют общие и специальные труды по истории русской и советской исторической науки. Коллектив авторов Московского гос. историко-арх. ин-та выпустил учебное пособие «Историография истории СССР с древнейших времен до Великой Октябрьской социалистической революции» (ред. — В. Е. Иллерицкий и И. А. Кудрявцев). В Ленинграде опубликован курс лекций А. Л. Шапиро «Русская историография в период империализма».

Творческие дискуссии — еще один показатель благотворного воздействия преодоления последствий культа личности Сталина и связанного с ним догматизма и начетничества. Они проходили как на специальных научных сессиях, так и на страницах исторических журналов. Успешно проходит обсуждение вопроса о времени зарождения в России капиталистического уклада («Вопросы истории»). Статьей П. Г. Рындзюнского («История СССР», № 2) началось обсуждение вопроса о мелкотоварном укладе в России XIX столетия. Открыта дискуссия по проблеме военно-феодалного империализма («История СССР», № 3, статья А. Л. Сидорова); поставлен на широкое обсуждение вопрос о революционном народничестве («История СССР», № 5, статья Г. И. Ионовой и А. Ф. Смирнова); близится к завершению весьма плодотворная дискуссия о периодизации истории советской исторической науки, начатая по почину М. В. Нечкиной («История СССР», 1960, № 1).

Изучение истории СССР с древнейших времен до 1861 г. Отдельным проблемам древней истории нашей Родины посвящены археологические исследования в серии «Материалы и исследования по археоло-

гии СССР»: Т. С. Пассек «Раннеземледельческие (трипольские) племена Поднестровья», Н. Н. Гуриной «Древняя история Северо-Запада Европейской части СССР», Д. Б. Шелова «Некрополь Танаиса», «Памятники эпохи бронзы и раннего железа в Северном Причерноморье» (сб. ст.), П. А. Раппопорт «Очерки по истории военного водчества Северо-Восточной и Северо-Западной Руси X—XV вв.»

Социально-экономические проблемы истории Русского государства исследуются в сборниках статей «Вопросы социально-экономической истории и источниковедения периода феодализма в России» (к 70-летию А. А. Новосельского), «Вопросы истории сельского хозяйства, крестьянства и революционного движения в России» (к 75-летию Н. М. Дружинина), в монографиях Ф. Г. Сафронова «Русские крестьяне в Якутии (XVII—начало XX вв.)» (Якутск), П. М. Трофимова «Очерки экономического развития Европейского Севера России». В книге «Русское государство в XVII веке. Новые явления в социально-экономической, политической и культурной жизни» (сб-к ст., отв. ред. Н. В. Устюгов) рассмотрены вопросы формирования капиталистических отношений, складывания всероссийского рынка, перерастания ремесла в товарное производство, появления крупной промышленности в форме мануфактуры и пр. Обзор основных направлений экономической мысли XVIII—XIX вв. на Украине, в Белоруссии, Грузии, Армении, Азербайджане, Узбекистане, Казахстане, Эстонии и результаты изучения экономических воззрений деятелей культуры народов СССР приведены в работе «Из истории экономической мысли народов СССР» (сб. ст.). Книга А. А. Кузина «История открытых рудных месторождений в России до середины XIX в.» содержит сведения по изучению природных богатств нашей страны. Истории промышленности Урала в 18—первой пол. 19 вв., антикрепостнической борьбе на уральских заводах посвящены статьи сборника «Вопросы истории Урала» (Свердловск); истории экономического развития — книга И. С. Ромашина «Очерки экономики Симбирской губернии XVII—XIX вв.» (Ульяновск). Вопросы социально-экономической и политической истории донского казачества рассматриваются в монографии А. П. Пронштейна «Земля Донская в XVIII в.» (Ростов-на-Дону).

В 1961 г. было продолжено издание «Актов феодального землевладения и хозяйства» (ч. 3, сост. Л. В. Черепнин), а также опубликованы другие источники по социально-экономической истории СССР: «Закон Судный людем [списки краткой редакции]», «Мерило праведное. По рукописи XIV века» (фототип.), Конрад Буссов «Московская хроника 1584—1613» и др.

В работе А. К. Леонтьева «Образование приказной системы управления в Русском государстве» исследуются условия соадания централизованного государственного аппарата в конце XV — первой половине XVI вв.

Классовая борьба в России освещается в работах В. В. Мавродина «Народные восстания в древней Руси XI—XIII вв.» и «Крестьянская война в России в 1773—1775 годах. Восстание Пугачева» (т. 1). Новые документы опубликованы в издании Ростовского ун-та «Дон и Нижнее Поволжье в период Крестьянской войны 1773—1775 гг.», в сб. «Социальная борьба в городе Львове в XVI—XVII ст.» (на украинском яз., Львов). Изучению борьбы народов России за национальную независимость посвящены книги В. Н. Шевякова «Подвиг русского народа в борьбе против татаро-монгольских захватчиков в XIII—XV вв.», М. А. Алекберли «Борьба украинского народа против турецко-татарской агрессии во второй половине XVI — первой половине XVII в.» (Саратов) и др.

К 250-летию со дня рождения великого русского ученого М. В. Ломоносова вышли работы: М. Е. Глинка «Ломоносов (Опыт иконографии)», «Летопись жизни и творчества М. В. Ломоносова», М. И. Радовский «М. В. Ломоносов и Петербургская Академия наук», Г. С. Васецкий «Мировоззрение М. В. Ломоносова», Г. М. Коровин «Библиотека Ломоносова», В. П. Лыцов «М. В. Ломоносов — родоначальник русского просветительства» (Воронеж), М. С. Бунин «Мозаика М. В. Ломоносова „Полтавская баталия“», Ю. И. Соловьев и Н. Н. Ушакова «Отражение естественно-научных трудов М. В. Ломоносова в русской литературе XVIII и XIX вв.», «Ломоносов М. В. Сб. ст. и материалов» и др.

Ряд работ и публикаций документов посвящен проблемам истории народов СССР и их исторических связей с другими народами: М. Г. Нерсисян «Из истории русско-армянских отношений» (кн. 2, Ереван), «Исторические связи и дружба украинского и армянского народов» (Ереван), «Летопись дружбы грузинского и русского народов с древнейших времен до наших дней» (2 т., Тбилиси), Н. А. Мохов «Очерки истории молдавско-русско-украинских связей. (С древнейших времен до начала XIX в.)» (Кишинев), «История Эстонской ССР (т. 1. С древнейших времен до сер. XIX в., Таллин), Р. Л. Харрадзе «Грузинская семейная община» (т. 2, Тбилиси), Х.-М. Хашаев «Общественный строй Дагестана в XIX веке», Н. Х. Тхамоков «Социально-экономический и политический строй кабардинцев в XVIII веке» (Нальчик), «Очерки истории балкарского народа. С древнейших времен до 1917 г.» (Нальчик), «История Юго-Осетии в документах и материалах» (т. 2, 1800—1864 гг.), М. О. Косвен «Этнография и история Кавказа; Исследования и материалы», «Документы Богдана Хмельницкого (1648—1657)» (на укр. яз., Киев), В. И. Пичета «Белорус-

сия и Литва XV—XVI вв. (Исследования по истории социально-экономического, политического и культурного развития)», «Белоруссия в эпоху феодализма. Сб. док. и материалов» (Минск), т. 3, «Воссоединение Белоруссии с Россией и ее экономическое развитие в конце XVIII — первой половине XIX в. 1772—1860», Ф. А. Грекул «Аграрные отношения в Молдавии в XVI — первой половине XVII вв.», «Молдавия в эпоху феодализма: т. 1, Славяно-молдавские грамоты XV в. — первая четверть XVII в.» (Кишинев), Г. Е. Марков «Очерк истории формирования северных туркмен», Ю. Э. Брегель «Хорезмийские туркмены в XIX веке», «Казахско-русские отношения в XVI—XVIII вв. Сб-к док-тов и мат-лов. Под ред. В. Ф. Шахматова, Ф. Н. Киреева, Т. Ж. Шоинбаева» (Алма-Ата), С. И. Вайнштейн «Тувинцы-тоджинцы. Историко-этнографические очерки» и др. Истории политических, экономических и культурных связей России с зарубежными странами посвящены работы: В. Н. Виноградова «Россия и объединение румынских княжеств», И. В. Галактионова и Е. В. Чистяковой «А. Л. Ордин-Нащокин — русский дипломат XVII в.», сб. ст. «Международные связи России до XVII в.» и др.

История отдельных городов и земель освещена в капитальном исследовании М. К. Каргера «Древний Киев. Очерки по истории материальной культуры древнерусского города» (т. 2), в работах: В. Н. Бернадского «Новгород и новгородская земля в XV веке», Д. Б. Шелова «Древний город Танаис» (Одесса), А. П. Шкроба и В. К. Соколова «Брянская старина» (Брянск); А. Л. Монгайт «Рязанская земля», сб. док. и материалов «Нижний Новгород в XVII веке» (ред. С. Архангельский, Горький). Исследования по истории, археологии, этнографии Дальнего Востока с XVII в. до начала XX в. помещены в сб. «Академия наук СССР. Дальневосточный филиал им. В. А. Комарова. Труды, сер. истор.» (т. 2, Владивосток) и др.

Ряд исследований и публикаций посвящен вопросам развития общественно-политической мысли и культуры: Д. С. Лихачев «Культура русского народа X—XVII вв.», Феофан Прокопович «Сочинения», М. М. Сперанский «Проекты и записки». Описание вещественных документов, восстанавливающих историю и культуру древних тюркских племен Сибири и Центральной Азии, дано в работе А. Д. Грач «Древнетюркские названия Тувы», материалы о памятниках искусства древних русских городов, культурных постройках опубликованы в книге «Памятники культуры. Исследования и реставрация» (вып. 3).

Проблемы историографии и вспомогательных исторических дисциплин исследуются в работах «Критика новейшей буржуазной историографии» (в кн. «Труды Ленингр. отделения Института истории АН СССР», в. 3, Л.), С. Л. Пештича «Русская историография XVIII в.» (ч. 1, Л.), В. И. Стрельского «Основные принципы научной критики источников по истории СССР» (Киев), «История СССР. Специальные исторические дисциплины» (Труды Моск. Гос. историко-архивного института, т. 16), В. А. Истрина «Развитие письма», А. А. Назаревского «О литературной стороне грамот и других документов Московской Руси начала XVII века» (Киев и др.). Дополнением к изданному в 1957 г. «Историческому очерку и обзору фондов Рукописного отдела Библиотеки Академии Наук СССР» (ч. 1) является книга «Карты, планы, чертежи, рисунки и гравюры собрания Петра I».

Продолжалось переиздание ряда трудов русских историков. Опубликованы книги V—VI (тома 9—12) «Истории России с древнейших времен» С. М. Соловьева, «Опыт истории российского флота» Н. А. Бестужева.

Изданы новый учебник для высшей школы: «История СССР» (ч. 1, под ред. П. И. Кабанова и А. И. Козаченко), а также «Исторические записки» №№ 68, 69 и 70, «Проблемы источниковедения», т. 9 и др.

Изучение истории СССР с 1861 до 1917 гг. Вышла в свет очередная книга многотомной серии «Революция 1905—07 гг. в России. Документы и материалы», посвященная революционному движению весной и летом 1905 г. В Вильнюсе напечатан документальный сборник «Революция 1905—1907 гг. в Литве». Опубликована 1-я часть 4-го тома серии «Рабочее движение в России в XIX в.» (1895—1897) под редакцией и с предисловием Л. М. Иванова. Интересный сборник документов «Крестьянское движение в Полтавской и Харьковской губерниях в 1902 г.» напечатан в Харькове. Выпущен сб. документов «Монополистический капитал в нефтяной промышленности России. 1883—1914», М.—Л.

Воспоминания старых коммунистов пополнились книгой Н. Н. Баранского «В рядах Сибирского социал-демократического союза» (Томск). Ивановское областное изд-во выпустило сборник воспоминаний «Грозные годы» — о революционной борьбе в 1905—07 гг. Заметное явление в археографии — публикация дневника министра внутри. дел царской России — П. А. Валуева (изд. АН СССР; в 1961 вышли тт. 1—2, охватывающие записи с 1861 по 1876 гг.). Вышла в свет первая часть «Очерков истории Горьковской организации КПСС» (1891—1918). В книге Я. И. Лившина «Монополии в экономике России» предпринята попытка создания общей характеристики монополизации народного хозяйства России с конца XIX в. до начала 1-й мировой войны. Истории машиностроения СССР посвящена монография Я. С. Розенфельда и К. И. Клименко «История машиностроения СССР (с первой половины XIX в. до наших дней)».

В 1961 г. заметно возрос выпуск научно-популярной исторической литературы, представленной главным образом биографическими очерками деятелей революционно-освободительного движения. Читатели получили книгу С. Н. Семанова «Во имя народа» — о деятельности А. Ульянова, биографические очерки о жизни и борьбе рабочего-революционера П. Алексеева (брошюра П. М. Рожина), Веры Фигнер (работа И. Матвеевой). Вышли в свет жизнеописания ряда деятелей большевистской партии. Среди них — большая книга Е. Н. Гордеецкого и Ю. П. Шарипова «Свердлов. Жизнь и деятельность» и работа Н. М. Трифонова «М. И. Калинин в Вологде» (Вологда). В Горьком вышла работа Ф. А. Песикина о революционере-нижегородце И. Р. Реманове, в Ереване — книга О. Г. Инджикян «Богдан Книунянц», серия «Жизнь замечательных людей» пополнилась книгой Г. Ф. Волчек и В. В. Войнова о Викторе Курнатовском. К указанным работам примыкает изданная в Мурманске книга И. И. Пономарева «Судьбы героев» — записки журналиста о поисках материалов ирейсера «Варяг» и броненосца «Потемкин».

Вышедшие в 1961 г. исследования по социально-экономической истории капиталистической России посвящены главным образом изучению аграрного вопроса и прежде всего на окраинах Российской империи. Среди них — первый том исследования И. Г. Коломиец «Социально-экономические отношения и общественное движение в Закарпатье во 2-й пол. XIX ст.» (Томск), «Очерки экономического развития Европейского Севера России» П. М. Трофимова, книга К. Усенбаева «Общественно-экономические отношения киргизов в период господства Кокандского ханства» (Фрунзе), работа Л. О. Бабаян «К вопросу о закреплении крестьян в Армении домонополистического периода» (Ереван). Реформе 1861 г. посвящены работы: Р. В. Филиппов «Реформа 1861 г. в Олонецкой губернии» (Петрозаводск), И. И. Фишман и В. А. Архипова «Отмена крепостного права на Брянщине» (Брянск); в Перми вышел сборник статей и материалов «Из истории реформы 1861 г. на Урале» (ред. Ф. С. Горовой), вышло из печати исследование Н. Г. Будак «Буржуазные реформы 60—70-х годов XIX в. в Бессарабии» (Кишинев).

Большое внимание исследователей привлекало революционно-освободительное движение в России. С. А. Лазутка «Революционная ситуация в Литве 1859—1862 гг.». Сводный очерк о крестьянском движении в Калужской губернии в 1861—1917 гг. написали Ю. В. Харитонова и Д. А. Щербатов «Крестьянское движение в Калужской губернии (1861—1917 гг.)» (Калуга). Характеристика революционного движения воронежской молодежи в 1872—1919 гг. содержится в брошюре Р. Г. Демидова «Начало большого пути» (Воронеж). Несколько лет назад возник устойчивый интерес к истории революционного народничества. В 1961 г. эта проблематика представлена монографией П. С. Ткаченко «Революционная народническая организация „Земля и воля“» и статьей Б. С. Итенберга в «Исторических записках» Ин-та истории АН СССР (т. 69). Вышел ряд работ по истории революционного движения в России накануне и в годы 1-й русской революции. Среди них — работы И. П. Быкова «Возникновение Пермской организации РСДРП(б)» (Пермь), А. А. Элерт «Очерк студенческого движения в Казани накануне революции 1905—1907 гг.» (Казань), В. В. Наймушина «Заре навстречу» — о рабочем и соц.-дем. движении в Вятской губ. накануне революции 1905—07 гг. (Киров). Книга Ф. И. Самарина «В мятежные годы» посвящена борьбе большевиков Грозного в годы 1-й русской революции (Грозный); вышла большая работа В. С. Кириллова «Большевики во главе массовых политических стачек в период подъема революции 1905—07 гг.». Вышли в свет работы с характеристикой революционного движения в стране после первой русской революции. Среди них книга А. М. Сединой «Страницы из истории рабочего движения на Кубани (1910—1916 гг.)» и исследование Э. Э. Крузе «Петербургские рабочие в 1912—1914 годах» (М.—Л.) и др.

Литература по истории рабочего класса России представлена двумя группами книг. К первой относятся работы по истории фабрик и заводов из серии, задуманной А. М. Горьким. В 1961 г. вышли третьим изданием книга М. И. Мительмана, Б. Глебова и А. Ульяновского «История Путиловского завода 1801—1917» и первая книга коллективного труда «История завода „Динамо“». Вторую группу составляют книги по истории профессионального движения в России. До недавнего времени этот аспект истории пролетариата почти не разрабатывался. В Горьком напечатана книга Л. С. Келлера «Очерки истории нижегородских профессиональных союзов 1905—1912 гг.», в Улан-Удэ — работа Г. А. Терюшкова «Большевики во главе профсоюзного движения Восточной Сибири в период первой русской революции», в Москве вышла книга И. Л. Борщенко «Возникновение профсоюзов в России и их деятельность в 1905—17 гг.».

Таким образом, в литературе 1961 г., посвященной истории капиталистической России, преобладает социально-экономическая и историко-революционная проблематика. В ее разработке наметились новые аспекты и решения, более полное освещение получила история национальных окраин царской России. Однако ряд проблем еще не получил достаточного отражения. Вышли лишь одна монография о внешней политике России (И. В. Бестужев «Борьба в России по вопросам внешней политики 1906—1910») и одна работа по истории общественной мысли (К. Б. Бейсембиев «Идейно-политиче-

ские течения в Казахстане конца XIX — нач. XX вв.», Алма-Ата).

Изучение истории советского общества. Одним из центральных вопросов, привлекавших внимание историков советского общества, явилось преодоление последствий культа личности в исторической науке. Было подвергнуто острой критике учебное пособие по источниковедению истории КПСС под ред. П. Б. Жибарева и М. Д. Стучебниковой и др., написанные с позиций культа личности. Критиковались и др. работы, в целом сыгравшие положительную роль в преодолении культа Сталина, однако не вполне еще свободные от оценок событий, сложившихся ранее под влиянием культа личности (см. «Коммунист», 1962, № 2, стр. 77).

Важным итогом деятельности историков в истекшем году явилось дальнейшее накопление источников по истории советского общества, введенных в широкий оборот. Опубликован ряд сборников документов об установлении Советской власти на местах, о социалистических преобразованиях в экономике и культуре, о Великой Отечественной войне. Продолжали публиковаться и мемуары.

Значительное расширение документальной базы, увеличение интереса к проблемам источниковедения потребовали обобщения накопленного опыта и в этом направлении. Первые попытки были предприняты в нескольких работах итогового и постановочного характера — статьи: Н. А. Ивницкого и Д. А. Чугаева — «Исторический архив», № 5; В. П. Данилова и С. И. Якубовской — «Вопросы истории», № 5.

В области исследовательской работы появился ряд книг, посвященных основным периодам развития советского общества. Появились новые работы по истории Великой Октябрьской социалистической революции и гражданской войны в СССР. Как и в прошлые годы, большинство их на конкретном материале рассказывает о борьбе за Советскую власть в отдельных районах страны: А. Я. Грунт «Победа Октябрьской революции в Москве (февраль — октябрь 1917 г.)»; Н. Г. Гончаренко «Октябрь в Донбассе» (Луганск); И. Е. Петров «Чувашия в первые годы диктатуры пролетариата» (Чебоксары); А. И. Крушанов «Борьба за власть Советов на Дальнем Востоке и в Забайкалье» (Владивосток); Я. Кайминь «Латышские стрелки в борьбе за победу Октябрьской революции. 1917—1918» (Рига); А. Н. Сургуладзе «Победа социалистической революции в Закавказье (1918—1921)» (Тбилиси); А. Н. Мнацаканян «Революция в Закавказье и посланцы России» (Ереван); В. И. Адамия «Из истории английской интервенции в Грузии (1918—1921 гг.)» (Сухуми); В. И. Карчава «Из истории борьбы за Советскую власть в Западной Грузии в 1918 г.» (Тбилиси); А.-Г. С. Гаджиев «Рабочие в авангарде борьбы трудящихся Дагестана за установление Советской власти (1917—1920 гг.)» (Махачкала); С. Н. Покровский «Победа Советской власти в Семиречье» (Алма-Ата); Т. Е. Елеуов «Установление и упрочение Советской власти в Казахстане (март 1917 — июнь 1918 гг.)» (Алма-Ата); Ш. А. Шамагдиев «Очерки истории гражданской войны в Ферганской долине» (Ташкент); К. В. Агурев «Разгром белогвардейских войск Деникина (октябрь 1919 — март 1920 гг.)» и др. Во многих из этих книг, посвященных истории отсталых национальных районов, социалистическая революция связывается с решением задач национально-освободительной борьбы. На эту тему создавались и специальные работы. Заслуживает, в частности, внимания небольшая книга В. Ч. Очура «Тувинская национально-освободительная революция» (Кызыл, на тув. яз.).

В 1961 г. опубликован 4-й том обобщающего справочного пособия «Великая Октябрьская социалистическая революция. Хроника событий». Издание доведено до победы Октябрьского вооруженного восстания в Петрограде и установления Советской власти.

Работы по истории Октября, опубликованные в 1961 г., способствуют выполнению большой программы научных исследований, намеченных к 50-летию Великой Октябрьской социалистической революции.

Подобные результаты доступны и в изучении истории социалистического строительства. Здесь также характерно появление ряда работ, основанных на порайонном изучении конкретного материала: П. С. Степанов «Преображенная Октябрьем. Очерки по истории социалистического строительства в Смоленской области» (Смоленск); «Алтай в период восстановления народного хозяйства (1921—1925 гг.)». Исторический очерк» (Барнаул); Б. М. Бабий «Украинское советское государство в период восстановления народного хозяйства (1921—1925 гг.)» (Киев); Р. Х. Гугов «Кабардино-Балкария в первые годы социалистической реконструкции народного хозяйства СССР (1926—1929 гг.)» (Нальчик); «Минувший капитализм. (О переходе к социализму республик Средней Азии и Казахстана). Сборник статей»; С. Б. Баишев «Победа социализма в Казахстане. (Очерки по теории и истории вопроса)» (Алма-Ата); А. А. Росляков «Как был построен социализм в Туркменистане» (Ашхабад) и др.

Несколько иное положение с изучением периода Великой Отечественной войны. В этой области также опубликован ряд локальных работ [Н. А. Манаков «В кольце блокады. Хозяйство и быт осажденного Ленинграда» (Л.); У. Г. Чернявский «Продовольственное снабжение городов в годы Великой Отечественной войны» («Исторические записки», т. 69); А. Ф. Ижойкин «Рабочий класс Чувашии в годы Великой

Отечественной войны» (Чебоксары) и др.]. Однако наиболее значительным явлением в историографии войны продолжает быть начатое в 1960 году 6-томное издание «Истории Великой Отечественной войны Советского Союза». В 1961 г. опубликованы 2-й и 3-й тома этого труда. Издание доведено до перелома в ходе войны (конец 1943 г.). Таким образом, выполнена исключительно трудная часть исследования, более всего подвергавшаяся извращениям в период культа личности.

Как и в прошлые годы, отстающим участком явилось изучение послевоенной истории. Несмотря на появление нескольких интересных изданий [И. Ф. Богодист «Социалистическое строительство в западных областях УССР (1945—1950 гг.)» (Киев); сб. статей, подготовленные в Москве — «Укрепление союза рабочего класса и крестьянства в период крутого подъема сельского хозяйства (1953—1958 гг.)»; в Таллине — «Из истории современности»; в Алма-Ате — «Вопросы истории социалистического и коммунистического строительства в Казахстане» и др.], преобладающим видом литературы об этом периоде остается пропагандистская статья и брошюра.

Степень изученности того или иного периода становится особенно наглядной при анализе обобщающих работ. Они в 1961 г. продолжали издаваться в ряде городов: в Новосибирске — «Из истории Западной Сибири, в. 1; Советский период»; в Магадане — Н. А. Жихарев «Очерки истории Северо-Востока РСФСР (1917—1953 гг.)»; в Казани — «История Татарской АССР. (От Великой Октябрьской социалистической революции до наших дней)», т. 2; в Кишиневе — «Из истории революционного движения и социалистического строительства в Молдавии. Сб. статей, посвященных 20-летию Молдавской ССР», 1960, в Ереване — «40 лет Советской Армении. Сборник», в Тбилиси — «40 лет установления Советской власти в Грузии и образование Коммунистической партии Грузии. Материалы празднования», [сб., Тбилиси]; в Алма-Ате — «История Казахской ССР. Эпоха социализма», т. 2, и др.

Уровень обобщающих исследований определяется глубиной исследовательской разработки основных проблем, составляющих содержание общественного развития.

Одной из центральных проблем является история рабочего класса. При этом объектом изучения является либо сам рабочий класс — его численность, состав и т. п. — либо его деятельность в сфере общественного производства, политической жизни и т. п. Особенно следует отметить работы по слабо изученной в прошлом социальной истории рабочего класса («Изменения в численности и составе советского рабочего класса. Сб. статей, предисловие С. Г. Струмилина; В. З. Дробижев «Советский рабочий класс в период социалистической реконструкции народного хозяйства»; А. Б. Слуцкий «Рабочий класс Украины в борьбе за создание фундамента социалистической экономики (1926—1932 гг.)» (Киев); Ш. Аннаклычев «Быт рабочих-нефтяников Небит-Дага и Кум-Дага. (Историко-этнографический очерк)» (Ашхабад).

Продолжалось изучение рабочего класса в основной сфере его деятельности — в промышленности («Социалистическое соревнование на предприятиях Ленинграда в годы первой пятилетки (1928—1932 гг.). Сборник документов и материалов» (Л.); Ф. И. Заварыкин «Железнодорожники Ашхабадской магистрали в годы Великой Отечественной войны. (1941—1945 гг.)» (Чарджоу); С. Р. Гершберг «Движение коллективов и ударников коммунистического труда»; «Из истории рабочего класса Урала. Сборник статей» (Пермь), и др.]. Издано большое количество работ по истории фабрик и заводов. Среди работ по истории промышленности обращает на себя внимание т. 2 капитального труда А. В. Венедиктова «Организация государственной промышленности в СССР», изданный посмертно (т. 1 опубликован в 1957 г., Л.). Исследование доведено до 1934 г.

В области истории деревни, как и в прежние годы, историки обращали основное внимание на подготовку и проведение социалистической перестройки сельского хозяйства и на его организационно-хозяйственное укрепление в последующий период: Г. В. Шарапов «Разрешение аграрного вопроса в России после победы Октябрьской революции (1917—1920 гг.)»; А. М. Максимов «Крестьянство Донбасса в 1917 г.» [Донецк, на укр. яз.]; М. И. Бахтин «Союз рабочих и крестьян в годы восстановления народного хозяйства (1921—1925)»; В. К. Медведев «Крутой поворот (Из истории коллективизации сельского хозяйства Нижнего Поволжья)» (Саратов); И. И. Слынько «Социалистическая перестройка и техническая реконструкция сельского хозяйства Украины (1927—1932 гг.)» (Киев, на укр. яз.); М. Я. Цалюк «Совхозное строительство на Украине (1921—1930 гг.)» (Киев, на укр. яз.); Л. П. Потапов «Очерк социалистического строительства у алтайцев в период коллективизации» (Горно-Алтайск); Э. И. Мамедов «Классовая борьба в азербайджанской деревне накануне сплошной коллективизации сельского хозяйства (1927—1929 гг.)» (Баку, на азерб. яз.); Г. Османов «Коллективизация сельского хозяйства Дагестанской АССР (Краткий исторический очерк)» (Махачкала); С. И. Ильясов «Победа социалистических отношений в сельском хозяйстве Киргизии» (Фрунзе); «Патриотический почин тамбовских колхозников в годы Великой Отечественной войны (1941—1945 гг.). Сборник документов» (Тамбов); «По зову партии. Сборник воспоминаний и статей ленинградцев — двадцатипятилетников и тридцатипятилетников» (Л.) и др.

История культурного строительства также разрабатывалась в двух основных аспектах — история советской куль-

туры в целом, отдельных ее отраслей и формирование социалистической интеллигенции: И. Д. Золотоверхий «Становление украинской советской культуры (1917—1920 гг.)» (Киев, на укр. яз.); Н. И. Сирота «Развитие культуры Советской Буковины» (Станислав — Черновцы, на укр. яз.); А. Э. Измайлов «История советской школы в Киргизии (1917—1957 гг.)» (Фрунзе, на кирг. яз.); У. Оболадзе «Народное образование в Советской Грузии» (Тбилиси); Ш. Симонян «Достижения народного образования в Советской Армении за 40 лет» (Ереван, на арм. яз.); А. Э. Купава «Из истории культурного строительства в Советской Абхазии (1921—1925 гг.)» (Сухуми); А.-К. И. Эфендиев «Формирование советской интеллигенции в Дагестане (1920—1940 гг.)» (Махачкала); И. А. Соктоев «Формирование социалистической интеллигенции в Бурятии (1923—1937 гг.)» (Улан-Удэ) и др. Решение национального вопроса было предметом и специальной разработки [Ш. Б. Батыров «Формирование и развитие социалистических наций в СССР» (1962); М. Вахабов «Формирование узбекской социалистической нации» (Ташкент); Г. О. Мауренко «Торжество национальной политики Коммунистической партии на Обском Севере» (Тюмень) и др.].

Продолжала разрабатываться и работа по истории внешней политики. Здесь по-прежнему преобладали работы общего характера (М. Э. Айрапетян, Г. А. Деборин «Этапы внешней политики СССР»; начато издание трехтомной «Истории международных отношений и внешней политики СССР 1917—1939 гг.»; продолжалось издание многотомной документальной серии по внешней политике СССР и т. д.

Л. Гольденберг, К. Тарновский, Ю. Борисов.

Важнейшие работы советских историков по всеобщей истории, изданные в 1961 г.

В 1961 году вышел в свет восьмой том «Всемирной истории»; начала издаваться «Советская историческая энциклопедия»; вышел первый том; вышел седьмой том «Детской Энциклопедии», посвященный истории человеческого общества; вышел второй том Дипломатического словаря. Продолжается посмертная публикация сочинений Е. В. Тарле: издан одиннадцатый том. По истории Древнего мира изданы: И. Д. Амулин «Рукописи Мертвого моря» (1960); М. А. Коростовцев «Иератический папирус 127 из собрания ГМИИ им. А. С. Пушкина»; Г. Г. Дилигенский «Северная Африка в IV—V веках»; М. М. Дьяконов «Очерк истории древнего Ирана»; Л. С. Васильев «Аграрные отношения и община в древнем Китае (XI—VII вв. до н. э.)»; М. В. Воробьев «Древняя Корея. Ист.-археологич. очерк»; К. М. Колобова «Древний город Афины и его памятники»; Т. Д. Златковская «У истоков европейской культуры (Троя, Крит, Микены)»; Е. М. Штаерман «Мораль и религия угнетенных классов Римской империи (Италия и западные провинции)»; М. Алексисвили «Гай Юлий Цезарь» (на груз. яз.); А. И. Церетели «Древний Рим», т. 2, Эпоха гражданских войн (на груз. яз.). По истории средних веков изданы: «Лекции по истории средневековья» Т. Н. Грановского, подготовленные к печати С. А. Асиновской. Опубликованы девятнадцатый и двадцатый выпуски сборников «Средние века»; А. Г. Лундин «Южная Аравия в VI веке»; Г. Я. Смолин «Крестьянское восстание в провинциях Хунань и Хубэй в 1130—1135 гг.»; А. А. Искендеров «Феодалный город Японии XVI столетия»; Е. Э. Липшиц «Очерки истории византийского общества и культуры VIII—первая половина IX в.»; А. Э. Штекли «Томас Мюнцер».

Ряд работ посвящен новой и новейшей истории. С Ш А: Ю. П. Аверкиева «Разложение родовой общины и формирование раннеклассовых отношений в обществе индейцев северо-западного побережья Северной Америки»; «К столетию гражданской войны в США» (сб. ст.); Г. П. Куропятник «Вторая американская революция»; С. А. Ованесьян «Подъем рабочего движения в США в 1919—1921 гг.»; И. М. Краснов «Классовая борьба в США и движение против антисоветской интервенции (1919—1920 гг.)»; В. А. Боярский «Вторжение империалистов США в Советскую Россию и его провал»; В. Л. Мальков «Рабочее движение в США в период мирового экономического кризиса 1929—1933 гг.»; М. Батурич «США и Мюнхен. (Из истории американской внешней политики. 1937—1938 гг.)»; Б. Дмитриев «Пентагон и внешняя политика США»; Далин С. А. «Военно-государственный монополистический капитализм в США»; Г. Андреев «Экспансия доллара»; «Политика США в странах Южной Азии. Индия. Бирма. Индонезия» (сб. ст.); А. Н. Яковлев «Идейная нищета аполетов «холодной войны» (Американская буржуазная литература по вопросам внешней политики правительства США в 1953—1960)».

Л а т и н с к а я А м е р и к а: «Куба. Историко-этнографические очерки»; А. М. Зорина «Из героического прошлого кубинского народа»; «Национально-освободительное движение в Латинской Америке на современном этапе»; «Очерки истории Аргентины»; И. Р. Лаврецкий «Тень Ватикана над Латинской Америкой»; А. Н. Глинкин «Новейшая история Бразилии (1939—1959)».

А н г л и я: «Чартизм» (сб. ст.); Н. А. Ерофеев «Чартистское движение»; М. М. Карлинер «Рабочее движение в Англии в годы первой мировой войны (1914—1918)»; И. Н. Ундасынов «Рабочее движение и лейбористская партия Великобритании в период мирового экономического кризиса»; В. Некрасов «Выбор перед Англией».

Франция: «Французский ежегодник. Статьи и материалы по истории Франции», 1959; то же, 1960; «Парижская коммуна 1871 г.», т. 1—2; В. П. Смирнов «Франция во время второй мировой войны»; И. Табагуа «Поддержка прогрессивными силами Франции Советской России (1917—1924)» (на груз. яз., Тбилиси); М. Н. Кунина и В. Маркова «Коммунисты Франции в борьбе за народный фронт (1934—1936 гг.)»; «40 лет Французской коммунистической партии» (сб.); Г. П. Морозов и Р. Л. Сабсович «Очерки истории профсоюзного движения во Франции»; Ю. И. Рубинский «Рабочая Франция в борьбе»; Я. М. Захер «Движение „бешеных“».

По истории Германии опубликованы работы: А. Д. Эпштейн «История Германии от позднего средневековья до революции 1848 г.»; Ю. Я. Мошковская «Георг Фостер — немецкий просветитель и революционер XVIII века (1754—1792)»; В. Данилов «Немецкие рабочие в 50-е годы XIX века» (Тюмень); В. С. Дякин «Коммунистическая партия Германии и проблема единого фронта в годы относительной стабилизации капитализма. 1924—1928 гг.»; В. Д. Кульбакин «Эрнст Тельман»; Л. И. Гинцберг и Я. С. Дабкин «Немецкие антифашисты в борьбе против гитлеровской диктатуры (1933—1945)»; Г. Л. Розанов «Германия под властью фашизма. 1933—1939»; В. Б. Ушаков «Внешняя политика гитлеровской Германии»; Л. Безыменский «Германские генералы — с Гитлером и без него»; Г. Л. Розанов «Последние дни Гитлера (Из истории крушения фашистской Германии)».

ФРГ: А. Б. Вебер «Классовая структура общества в Западной Германии»; Л. А. Шеверда «Рабочее движение в Федеративной республике Германии»; П. П. Шапошниченко «Политика Бонна — угроза безопасности в Европе. Очерк внешней политики ФРГ. 1949—1961».

Италия: «40 лет Итальянской коммунистической партии» (сб.); И. М. Петранович «Безработица и положение рабочих в Италии»; Невлер В. Е. «Джузеппе Гарибальди» (2-е доп. изд.).

Нидерланды: В. А. Вальков «Экономика и политика Голландии после второй мировой войны».

Финляндия: М. Н. Власова «Пролетариат Финляндии в годы первой русской революции (1905—1907)»; В. Петров «Финляндия в планах империалистических держав в 1918—1920 годах» (Петрозаводск).

Страны Пиренейского п-ва: «Проблемы рабочего и антифашистского движения в Испании» (сб. ст., 1960); А. М. Белявский «Американский империализм на Пиренейском полуострове».

Ряд книг посвящен истории европейских стран народной демократии: В. Клоков «Борьба народов славянских стран против фашистских поработителей (1939—1945)» (Киев); Славянский архив (сб. ст. и мат-лов. [вып. 3-й]); Л. Н. Нежинский и А. И. Пушкаш «Борьба венгерского народа за установление и укрепление народно-демократического строя. 1944—1948»; А. М. Басевич «Иоахим Лелевель. Польский революционер, демократ, ученый»; М. Васильев «Внешняя политика Германской Демократической Республики»; В. Н. Виноградов «Россия и объединение румынских княжеств»; Н. И. Лебедев «Румыния в годы второй мировой войны (Внешнеполитическая и внутривосточная история Румынии в 1938—1945 гг.)»; А. И. Недорезов «Национально-освободительное движение в Чехословакии. 1938—1945».

Вопросы истории Китая получили освещение в работах: Р. Ф. Итс и Г. Я. Смолин «Очерки истории Китая с древнейших времен до середины XVII века»; М. Тутаев «У истоков русско-китайских революционных связей. 1905—1911 гг.» (Казань); «Советские добровольцы о первой гражданской революционной войне в Китае. Воспоминания»; Делюсин Л. «Земля тому, кто ее обрабатывает»; Л. Делюсин «Борьба с правыми элементами буржуазии в Китае (1957 г.)»; Б. А. Митбрейт «Очерки истории Коммунистического союза молодежи Китая».

По истории МНР опубликованы книги: «Монгольская Народная Республика. 1921—1961» (сб. ст.); «40 лет Народной Монголии» (сб.); И. И. Иориш «40 лет монгольской народной революции»; Д.—Ц. Б. Улымжиев «Нерушимая братская дружба советского и монгольского народов (к 40-летию монгольской народной революции)» (Улан-Удэ).

По истории Кореи: М. Хан «Освободительная борьба корейского народа в годы японского протектората (1905—1910)»; Б. В. Синицын «Промышленность и положение рабочего класса Южной Кореи (1945—1959 гг.)».

Вопросы истории Японии получили освещение в следующих работах: Я. Х. Певанер «Государственно-монополистический капитализм в Японии после второй мировой войны»; Д. В. Петров «Рабочее и демократическое движение в Японии»; В. А. Попов «Крестьянское движение в Японии после второй мировой войны»; Л. Н. Кудашев «Внешняя политика Японии».

По истории Индонезии вышла книга: Республика Индонезия. 1945—1960 (сб. ст.); по Л а о с у: Г. П. Попов «За независимый и нейтральный Лаос».

По истории Филиппин вышла в свет работа А. А. Губера «Филиппинская республика 1898 года и американский империализм» (изд. 2-е, испр. и доп.).

По истории Индии и Пакистана опубликованы: «Индия и Пакистан» (сб. ст.); «Новая история Индии»;

Л. А. Гордон «Из истории рабочего класса Индии. Положение бомбейского пролетариата в новейшее время»; И. М. Рейснер «Народные движения в Индии в 17—18 вв.»; Р. М. Мукиджанова «Политика США в Пакистане (1947—60)»; Ю. В. Ганковский и Л. Р. Гордон-Полонская «История Пакистана».

История Африки освещена в работах: Д. А. Ольдерогге «Западный Судан в XV—XIX вв.» (1960), «Африка. 1956—1961»; Н. И. Гаврилов «Западная Африка под гнетом Франции. (1945—1959)»; Д. Р. Вобликов «Эфиопия в борьбе за сохранение независимости. 1860—1960»; А. С. Солоницкий «Гвинейская Республика»; С. В. Датлин «Мальгашская республика»; А. М. Хазапов «Сомалийская республика. Ист. очерк»; И. А. Ходош «Либерия». Ист. очерк; Л. Н. Прибытковский «Нигерия в борьбе за независимость».

По новой и новейшей истории арабских стран опубликованы: Р. Г. Ланда «Алжир сбрасывает оковы»; Г. И. Мирский «Ирак в смутное время. 1930—1941»; А. И. Першиц «Хозяйство и общественно-политический строй Северной Аравии в XIX — первой трети XX в.»; А. В. Шваков «Сражающийся Оман»; «Политика США на Арабском Востоке»; «Советско-арабские дружественные отношения» (сборник статей).

По истории Ирана и Афганистана: Р. Т. Ахрамович «Афганистан после второй мировой войны. Очерк истории»; М. Н. Иванова «Национально-освободительное движение в Иране в 1918—1922 гг.»; Л. И. Мирошников «Английская экспансия в Иране (1914—1920)»; О. С. Меликов «Установление диктатуры Реза-шаха в Иране»; А. И. Шамиде «Рабочее и профсоюзное движение в Иране (1941—1946)» (на азерб. яз., Баку).

По истории Турции: С. И. Кузнецова «Установление советско-турецких отношений (К 40-летию Московского договора между РСФСР и Турцией)»; М. Г. Оруджев «Из истории проникновения германского империализма в Турцию. (С конца XIX в. по 1914 г.)» (Баку).

По новой и новейшей истории стран Востока в целом опубликованы: А. А. Губер, А. Н. Хейфец «Новая история стран зарубежного Востока»; «Против фальсификации истории Востока» (сб. ст.); «Аграрные реформы в странах Востока» (сб. ст.); «Аграрно-крестьянский вопрос в странах Юго-Восточной Азии» (сб. ст.); «Аграрно-крестьянский вопрос в суверенных слаборазвитых странах Азии (Индия, Бирма, Индонезия)».

Проблемы колониальной политики империализма и распад колониальной системы освещены в работах: Е. Д. Модрижинская «Идеология современного колониализма»; Н. Г. Поспелова «Распад колониальной системы»; «Социал-реформизм и колониальный вопрос» (позиция правых социалистов в связи с распадом колониальной системы) (сб. ст.).

История международного рабочего и демократического движения нашла свое отражение в книгах: «К. Маркс и Ф. Энгельс и первые пролетарские революционеры» (сб. ст.); «Рабочее движение в капиталистических странах (1959—1961 гг.)»; В. В. Александров, О. И. Бершадская и З. А. Замыслова «Борьба рабочего класса за мир, демократию, национальную независимость и социализм на современном этапе»; Л. Н. Чернов «Международное коммунистическое и рабочее движение на современном этапе».

Вопросы международных отношений освещены в изданиях: В. М. Алексеев «Тридцатилетняя война» (пособие для учителя); В. И. Бовыкин «Из истории возникновения первой мировой войны. Отношения России и Франции в 1912—1914 гг.»; А. М. Некрич «Война, которую назвали „странной“»; Н. Н. Яковлев «США и Англия во второй мировой войне»; Л. Карой «Великобритания и Локарно»; Г. П. Жуков «Варшавский договор и вопросы международной безопасности»; К. Л. Джохидае «Проблема, которая волнует человечество. (Борьба за мир)» (на груз. яз., Тбилиси); Н. Прокопьев «Главный вопрос современности» (Проблема войны и мира в современных условиях) (на латышском яз., Рига); Международный ежегодник. «Политика и экономика»; «Хроника международных событий. 1960»; Г. Н. Севостьянов «Политика великих держав на Дальнем Востоке накануне второй мировой войны»; С. М. Нестеров «США и СЕАТО».

По истории религии и атеизма вышли работы: С. Г. Лозинский «История папства» (новое испр. и доп. изд.); Р. М. Бартиян «Источники для изучения истории Павликянского движения» (Ереван); М. И. Шахнович «Ленин и проблемы атеизма. Критика религии в трудах В. И. Ленина».

Опубликован сб. ст. «Критика новейшей буржуазной историографии».

Опубликованы новые сборники документов: «Нюрнбергский процесс над главными немецкими военными преступниками», т. 7; Генеральный совет. 1864—1866. Лондонская конференция 1865 г. Протоколы (Документы первого Интернационала); «Акты Кремены XIII—XVI веков в собрании Академии наук СССР»; «Освобождение Болгарии от турецкого ига». Документы, т. 1; О. Авейде «Показания и записки о польском восстании 1863 года»; «Международная солидарность трудящихся в борьбе с фашизмом против развязывания второй мировой войны (1933—1957)»; «Что произошло в Пирл-Харборе». Документы о нападении Японии на Пирл-Харбор 7 декабря 1941; «СССР и арабские страны. 1917—1960».

Изданы источники: «Оросиякоку суймудан» («Сны о России») (изд. текста, пер., коммент. В. М. Константинова);

Тибетская летопись «Светлое зеркало царских родословных» (изд. текста, вступит. статья, пер. и коммент. Б. И. Кузнецова); Персидские исторические документы в книгохранилищах Грузии (изд. В. С. Пугуридзе, кн. 1) (на рус. и груз. яз., Тбилиси); Эвлия Челеби «Книга путешествия» (Извлечение из соч. турец. путешественника XVII в.) (изд. текста, пер., коммент., вступ. ст. А. Д. Желтякова, В. В. Мавродина, А. С. Тверитиновой и др.); Хюсейн «Беда' и 'ул-века' и'» [«Удивительные события»] (изд. текста, вступ. ст. и общая ред. А. С. Тверитиновой). Вышла книга — «Избранные произведения мыслителей Ближнего и Среднего Востока. IX—XIV вв.». Изданы: Хрестоматия по истории средних веков, т. 1 (раннее средневековье); Хрестоматия памятников феодального государства и права стран Европы. Вышли в свет библиографический справочник «Международные отношения». Библиографический справочник. 1945—1960 (сост. В. Н. Егоров); «Древняя Греция и Древний Рим». Библиографический указатель изданий, вышедших в СССР (1895—1959 гг.) (сост. А. И. Воронков); Н. А. Акимова и С. М. Воякина «Страны Африки». Рекоменд. указатель лит-ры; А. К. Сверчевская и Т. П. Черман «Библиография Турции (1713—1917)». Опубликовано кн. И. А. Орбели «Синхронистические таблицы хиджры и европейского летоисчисления».

И. Вацадзе, С. Зельдович, А. Сыркин.

Двенадцатый международный конгресс византистов

Состоялся в г. Охриде (ФНРЮ) 10—16 сентября. На пленарных заседаниях конгресса первым был поставлен коллективный доклад советских историков «Город и деревня в Византии в IV—XII веках» (Н. В. Пигулевская, Е. Э. Липшиц, М. А. Сюзюмов, А. П. Каждан, редактор З. В. Удальцова). Тезис докладчиков о развитии феодализма в Византии, против которого выступили П. Лемерль (Франция), Ф. Дельгер (ФРГ), был поддержан Д. Ангеловым (НРБ), Г. Острогорским (ФНРЮ), Э. Кондураки (РНР). На пленарном заседании были обсуждены также доклады «О принципах и методах византийской дипломатии» (Д. Оболенский, Англия), «Византийская и средневековая сербская государственная канцелярия» (Ф. Дельгер, ФРГ), «Живопись XI—XII веков в Македонии» (В. Н. Лазарев, СССР), «Архитектура поздней античности и раннего средневековья на Балканах» (Дж. Бошкович, И. Николаевич-Сойкович, Дж. Стрижевич, ФНРЮ) и др. На заседаниях 6 секций (истории, искусства и археологии, филологии и истории литературы, истории церкви и теологии, права и вспомогательных дисциплин, истории византийской музыки) было заслушано св. 30 докладов, в том числе 6 докладов советских ученых: «Рабство и колонат в византийской Италии во 2-й половине VI—VII вв.» (З. В. Удальцова), «Система класм в Византии в X в.» (К. А. Осипова), «Был ли Кекавмен, автор „Стратегикона“, феодалом?» (Г. Г. Литаврин), «К вопросу о феодальной ренте южно-македонских монастырей XIV в.» (К. В. Хвостова) и др.

Ю. Бромлей.

Первое координационное совещание по актуальным проблемам славяноведения

Проходило в Москве 24—27 января. Участвовало 516 научных работников — представителей более 100 н.-н. учреждений, ун-тов, пед. ин-тов, издательств, библиотек. На пленарном заседании были заслушаны доклады: «Состояние и основные задачи советского славяноведения и вопросы координации славистических исследований» (И. И. Удальцов), «Решения совещания международного комитета славистов и задачи подготовки к V международному съезду славистов» (В. В. Виноградов), и свыше 20 информационных сообщений о результатах работы в области славяноведения (в ин-тах АН СССР, АН Союзных республик и высших учебных заведениях). На совещании работало три секции (историческая, литературоведения и фольклористики, лингвистическая) и, кроме того, было проведено межсекционное заседание с докладами: «Основные направления в исследовании проблем строительства социализма и социалистической культуры в зарубежных славянских странах» (И. А. Хре-

нов), «Задачи и организация работы по проблеме «Генезис капитализма, национально-освободительное движение, формирование национальной культуры в зарубежных славянских странах» (С. А. Никитин), «Об организации исследовательской работы по истории славяно-германских отношений в связи с борьбой против идеологии западногерманского реваншизма» (В. Д. Королук). На заседаниях исторической секции были обсуждены доклады: «Влияние Великой Октябрьской социалистической революции на образование зарубежных славянских государств и подъем революционного движения в этих странах» (А. Я. Манусевич, М. А. Бирман, А. Х. Клеванский); «Об исследовании проблемы „Совместная борьба трудящихся зарубежных славянских стран против фашизма в годы второй мировой войны“» (Л. Б. Валев, В. С. Парсаданова, Ф. М. Славин, Н. А. Шленова); «Русско-польские революционные связи в дооктябрьский период» (И. С. Миллер); «Объяснение некоторых понятий русских раннефеодальных памятников терминами из других славянских и неславянских источников» (М. Н. Тихомиров); «Некоторые спорные и нерешенные вопросы истории славянских народов в раннефеодальный период (VII—XI вв.)» (В. Д. Королук). На заседаниях секции литературы и фольклора: «Проблемы изучения в Советском Союзе литератур зарубежных славянских народов» (С. В. Никольский); «Проблемы изучения социалистического реализма в литературах зарубежных славянских стран» (Д. Ф. Марков); «Итоги и задачи изучения фольклора западных и южных славян» (Н. И. Кравцов); «Главные проблемы изучения в Советском Союзе литературы зарубежных славянских народов» (Тезисы доклада) (А. И. Белецкий); Лингвистическая секция обсудила доклады: «Основные задачи изучения в СССР языков южных и западных славян» (Н. И. Толстой); «Некоторые проблемы сравнительно-исторического изучения славянских языков» (С. Б. Бернштейн); «Об общеславянском лингвистическом атласе» (Р. И. Аванесов); «Принципы составления региональных атласов» (И. А. Дзедзелевский); «Задачи этимологических исследований в области славянских языков» (О. Н. Трубачев); «К проблеме балто-славянских языковых отношений» (В. Н. Топоров); «Структурная типология и славянское языкознание» (М. И. Бурлакова, Т. М. Николаева, Д. М. Сегал, В. Н. Топоров). Совещание определило основные направления дальнейшего развития научно-исследовательских работ в изучении истории, истории культуры и языков зарубежных славянских народов, межславянских исторических и культурных связей и отношений славянских народов с другими народами; в решениях совещания зафиксированы предварительные соображения о головных ин-тах и составе участников исследования намеченных проблем.

Лит.: Актуальные проблемы славяноведения (Краткие сообщения института славяноведения АН СССР, в. 33—34), М., 1961.

Ю. Бромлей.

Первое координационное совещание по востоковедению

Проходило 27—29 июня в Москве. Было создано по инициативе Ин-та народов Азии. В его работе приняло участие ок. 200 чел. от 48 научных учреждений и организаций. На пленарном заседании и в 4 секциях (арабские страны и страны Ближнего и Среднего Востока; Индия и страны Южной и Юго-Восточной Азии; страны Дальнего Востока; филологическая секция) был обсужден доклад Б. Г. Гафурова «Развитие советского востоковедения после XX съезда КПСС и вопросы координации востоковедных исследований». На пленарном заседании было заслушано также сообщение «О подготовке к XXVI международному конгрессу востоковедов» (И. П. Байков).

МАТЕМАТИКА

Четвертый всесоюзный математический съезд

Проходил в Ленинграде 3 июля — 12 июля. В работе съезда приняло участие более 2000 советских математиков, представлявших все союзные республики, а также 48 иностранных ученых из 12 стран. Работа съезда проходила по следующим 13 секциям: теория чисел; алгебра; геометрия; топология; теория функций; функциональный анализ; теория вероятностей и математическая статистика; обыкновенные дифференциальные уравнения; уравнения в частных производных; математическая физика; математическая логика и основания математики; вычислительная математика; история математики. В большинстве секций проводились параллельные заседания подсекций. Наиболее важным и актуальным проблемам современной математики было посвящено 30 пленарных внесекционных обзорных докладов.

На заседаниях секций было прочитано более 1400 докладов, что почти в два раза превышает количество докладов на предыдущем третьем всесоюзном математическом съезде в 1956 г. (см. Ежегодник БСЭ 1957 г.). Ок. 40 докладов было сделано в 11 секциях иностранными учеными. Наибольшее число докладов (238) было поставлено на секции теории функций, на секции обыкновенных дифференциальных уравнений было сделано 180 докладов, на секции вычислительной математики 143 и т. д. Значительная часть докладов была поставлена на совместных заседаниях секций. Этот факт отражает одну из особенностей современной математики: проникновение методов одних областей в другие, что часто приводит к решению важнейших проблем.

Широкое обсуждение докладов позволяет составить ясное представление не только об успехах и современном состоянии советской математики, но и о путях ее развития. Наряду с разработкой проблем классических разделов математики, интенсивная работа ведется и в новых ее разделах, особенно в области вычислительной математики и математической экономики.

Ко дню открытия съезда были изданы программа работы съезда и сборник аннотаций пленарных докладов. Готовятся к выпуску «Труды» съезда.

Лит.: Линник Ю. В., Петров В. В., Развитие советской математики. «Вестник АН СССР, 1961», № 10. В. Битюков.

МЕДИЦИНА

Кибернетика в медицине

Задачей кибернетики в медицине и биологии является рассмотрение процессов управления и связи в живых организмах с единых теоретических позиций. В практическом использовании идей кибернетики в физиологии и медицине имеются два основных направления.

Первое направление связано с тем, что современная экспериментальная и клиническая медицина остро нуждается в быстрой и эффективной переработке большой по объему и быстро меняющейся во времени информации. Теория информации, являющаяся одной из составных частей кибернетики, имеет большое значение для анализа механизмов работы головного мозга, для определения патофизиологических возможностей человека в конкретной математической форме. Теорию информации начали использовать также и для разработки вопросов наследственности. Предполагают, что информация, необходимая для развития организма, закодирована расположением радикалов дезоксирибонуклеиновой кислоты в половых клетках. Теория математического регулирования оказалась весьма полезной при

исследовании сложных биологических систем с многообразными и подвижными функциями и связями. Кибернетический подход к исследованию функциональных отношений в живом организме позволяет более детально изучать механизмы различных компенсаторно-приспособительных процессов и патологических отклонений.

Применение электронно-вычислительных машин и ряда специальных математических методов позволяет осуществить эффективное моделирование, т. е. создание искусственных систем, воспроизводящих отдельные стороны функционирования биологических систем, например, деятельности головного мозга, системы кровообращения, дыхания и др. Кибернетическое моделирование позволяет быстро проверить гипотезы о возможных функциональных связях и находить целесообразные пути для постановки новых экспериментов.

Применение электронно-вычислительных машин является одной из составных частей кибернетики. Огромное значение во время хирургических операций приобрели методы тонкого инструментального наблюдения за состоянием основных жизненных функций больного. Электронные устройства в этих случаях могут обеспечить быструю переработку такой информации, помочь вовремя отметить и оценить первые тревожные сигналы. Современная диагностика основывается на определенной логической переработке обширной и разнообразной информации: анамнестических данных, результатов осмотра, физикальных и лабораторных исследований, кривых, записанных электронными приборами (фонокардиографии, электрокардиографии, энцефалографии и др.), рентгенографии и пр. На основании общих принципов кибернетики возможно превращение этой логической схемы в определенную программу для счетно-решающей машины, в электронную память которой заложены симптомы, имеющие значение для диагностики. Большую роль получает объективная автоматическая диагностика и в вопросе определения трудоспособности, в судебной медицине. Активная деятельность врача при этом не снижается, так как за ним остается оценка результатов и принятие решения, но машина-диагност значительно ускоряет диагностический процесс, что облегчает труд врача, делая его более эффективным.

Второе направление связано с разработкой автоматических исполнительных систем. Принципы кибернетики делают возможным создание такой автоматической системы, которая, например, будет без вмешательства врача поддерживать наркоз на нужном для данной операции и данного состояния больного уровне. В июле 1960 г. в Лондоне на III международной конференции по медицинской электронике был представлен доклад Грина об автоматическом регулировании во время операции высоты кровяного давления. Принцип способа состоит в том, что следящее устройство получает непрерывную информацию от электроманометра; падение кровяного давления ниже желаемого уровня включает с помощью соленоида механизированный шприц, вводящий больному определенную дозу норадреналина. Чрезмерное повышение давления вводит в действие другой шприц, заполненный раствором гипотензивного вещества.

В СССР разработан метод активного протезирования, основанный на использовании биотоков, возникающих в сохранившихся мышцах, для управления протезом. Чувствительные датчики, регистрирующие биотоки нервных окончаний руки, передают соответствующую информацию двигателю, приводящему в движение протез. Использование биотоков мышц для управления механической рукой положило начало развитию систем биологического управления. С помощью кибернетики решаются вопросы и противоположного характера: ввод в живой организм искусственно созданной управляемой

информации. Примером устройств подобного типа являются биологические стимуляторы сердечной деятельности. Некоторые из них представляют миниатюрные, вживляемые в ткани организма человека или животного устройства, вырабатывающие электрические импульсы, возбуждающие сокращения мышцы сердца. Разрабатываются приборы для управления дыханием, работающие от биотоков дыхательной мускулатуры. Примером имитации сложной биологической системы является аппарат искусственного кровообращения, созданный на основе глубокого количественного исследования работы сердечно-сосудистой системы. Широко ведутся работы по синтезу опознавательных систем, имитирующих работу органов зрения.

Использование некоторых биологических закономерностей для разработки новых технических устройств явилось содержанием раздела кибернетики, получившего название бионики. Одним из путей развития бионики является создание электронных аналогов нейронов — артронов, нейристоров, персептронов — и использование их в вычислительных машинах для обработки информации. На основе кибернетического подхода могут быть созданы новые методы исследования и лечения больных.

В. Парин.

Космическая медицина

Космическая медицина — новая отрасль биологии и медицины, изучающая возможности жизни и деятельности человека в межпланетном пространстве, в условиях облета других планет и при посадке на них. Основная задача космической медицины — изыскание методов и средств обеспечения нормальной жизнедеятельности человека в условиях космического полета. Она изучает переносимость человеком комплекса факторов космического полета, особенно длительной невесомости и биологического воздействия космической радиации, исследует эффективность работы систем обеспечения жизненных условий в кабине космического корабля, а также индивидуальных средств, обеспечивающих безопасность полета и возвращения на Землю; изучает работоспособность космонавтов в условиях полетов в космическое пространство и при выходе на другие планеты. Космическая медицина возникла на базе авиационной медицины, физиологии, радиобиологии, радиоэлектроники, биофизики и др.; развитие ее тесно связано с успехами современной техники. Исследования в области космической медицины проводятся путем лабораторных экспериментов, в которых создаются условия, имитирующие отдельные факторы космического полета, и посредством медико-биологических исследований при полетах на ракетах и искусственных спутниках Земли. В летных экспериментах с животными были получены ценные данные о работе конструкций корабля и его систем, обеспечивающих необходимые условия для нормальной жизнедеятельности человека в космическом полете, была проверена надежность работы систем спасения, приземления и радиотелеметрических средств, передающих медицинскую информацию с борта космического корабля. Результаты этих исследований на животных были положены в основу практических рекомендаций по осуществлению полета человека в космическое пространство. В космическом полете человек может подвергаться воздействию множества крайне неблагоприятных внешних факторов: перегрузок, вибраций, шума, длительной невесомости, отсутствия молекулярного кислорода, космической радиации, ультрафиолетового и корпускулярного излучений Солнца, метеоритов и др. В этих условиях он должен сохранять высокую работоспособность, умение ориентироваться в сложной обстановке полета и, в случае необходимости, управлять космическим кораблем. Для первых космических полетов после тщательного клинического и физиологического исследований и

тренировки на специальных стендах: на центрифуге, вибростенде, в термобарокамере, в условиях длительной изоляции и т. д., были отобраны летчики с безупречным здоровьем, с хорошим физическим развитием. Одновременно разрабатывались вопросы обеспечения космонавтов специальной одеждой и питанием в полете.

В полете Ю. А. Гагарина основной задачей было изучение влияния невесомости и других космических факторов на организм человека в течение времени, необходимого для совершения одного оборота вокруг Земли. Во время полета Гагарина, длившегося 1 час 48 мин., у космонавта не наблюдалось физиологических отклонений, опасных для его здоровья и жизни. В предстартовом периоде у него отмечалось учащение пульса до 133 ударов в 1 мин., обусловленное нервно-психическим напряжением. На активном участке, т. е. при выведении корабля на орбиту, в связи с действием перегрузок и вибрации, частота пульса у космонавта сначала возросла до 158 ударов в 1 мин., затем постепенно снизилась: наблюдались некоторые изменения величины зубцов электрокардиограммы; частота дыхательных движений колебалась в пределах 20—26 в 1 мин., при увеличении амплитуды дыхательных движений. Самочувствие в течение всего орбитального полета было хорошее: космонавт принимал пищу, пил воду (затруднений при глотании не испытывал); частота пульса в условиях невесомости колебалась в пределах 80—120 ударов в 1 мин., частота дыхания — 19—35; существенных изменений электрокардиограммы не наблюдалось; полностью сохранялись координация движений и высокая работоспособность. Системы жизнеобеспечения космического корабля «Восток» в течение всего полета создавали нормальные гигиенические условия для жизни и деятельности космонавта. Спуск и приземление Гагарина перенес хорошо, травм и ушибов не было.

В полете летчика-космонавта Г. С. Титова на космическом корабле «Восток-2», продолжавшемся 25 часов 18 мин., изучалась возможность длительного пребывания человека в состоянии невесомости; необходимо было выяснить также, является ли длительное пребывание в невесомости безопасным для человека, можно ли нормально жить и работать в условиях продолжительного космического полета. Оборудование космического корабля «Восток-2» почти не отличалось от оборудования корабля «Восток». Посредством радиотелеметрических систем с корабля на Землю передавались данные, характеризующие физиологическое состояние космонавта, а также информация о гигиенических условиях в корабле. Системы жизнеобеспечения космического корабля «Восток-2» в течение всего полета создавали удовлетворительные гигиенические условия в кабине: давление было 758—760 мм рт. ст., содержание кислорода — 24—27%, углекислоты — 0,3—0,4%, температура колебалась от 10 до 22° С, относительная влажность воздуха — от 54% до 75%. Телевизионные системы обеспечивали возможность наблюдения с Земли за общим состоянием и поведением космонавта в полете. Объективные данные телеизмерений сопоставлялись с сообщениями космонавта по радио о самочувствии и о работе систем жизнеобеспечения. Анализ полученных данных показал, что у Титова была нормальная реакция сердечно-сосудистой системы как в период действия перегрузок (на взлете и во время спуска), так и в течение всего периода невесомости. Непосредственно перед стартом частота пульса у него достигла 100 ударов в 1 мин.; на активном участке — 100—105, в орбитальном полете (в условиях невесомости) колебалась от 75 до 105, а во время сна снижалась до 56—64 ударов в 1 мин.; на участке спуска, когда вновь возникли перегрузки, она колебалась от 90 до 130 ударов в 1 мин. Час-

тота дыхательных движений на активном участке достигала 25 в 1 мин.; в условиях невесомости колебалась от 12 до 22, а на спуске, на отдельных участках, снова возрастала до 24—30 в 1 мин. Перегрузки, вибрации и шум, действующие во время выведения корабля на орбиту и при возвращении на Землю, Титов, как и Гагарин, перенес вполне удовлетворительно. В условиях невесомости (в течение более 24 часов) у Титова полностью сохранилась координация движений; работоспособность космонавта в течение суточного пребывания сохранялась на высоком уровне. Однако на 5-м часу пребывания в условиях невесомости у Титова возникли некоторые изменения вегетативно-вестибулярных реакций (небольшое головокружение и тошнота, усиливающиеся при резких поворотах головы или при наблюдении за быстро перемещающимися объектами). Описываемые явления к концу полета ослабли и в период спуска полностью исчезли. Титов в полете спал, принимал пищу, пил воду, совершал естественные отправления. Несмотря на 17-кратную смену «дня» и «ночи», суточная периодика организма не нарушилась.

Полеты Гагарина и Титова явились первыми научными экспериментами, подтвердившими принципиальную возможность освоения человеком космического пространства, они дали уникальные научные данные о влиянии космических факторов на организм человека, которые послужат основой для дальнейшего развития исследований, связанных с проникновением человека в космическое пространство.

Г. Алтухов.

Электроника в медицине

Успехи современной физики и электроники позволили технически перевооружить биологию и медицину, создать огромное количество новых приборов и методов исследования, производства лабораторных анализов, приемов воздействия на организм, моделирования некоторых процессов жизнедеятельности, протезирования и т. д. Электронные приборы используют для изучения электрических потенциалов, возникающих в органах и тканях тела, и для электрической регистрации неэлектрических величин.

Активная деятельность мозга, нервов, мышц, желез и т. п. сопровождается появлением электрических потенциалов, источником которых является сама живая ткань. Величина потенциалов, образующихся в каждой клетке, ничтожна — равна сотым долям вольта. Взаимодействуя между собой и доходя до поверхности тела, эти потенциалы значительно ослабляются и на поверхности имеют величину, измеряемую тысячными, а иногда и миллионными долями вольта. Улавливая эти потенциалы, можно исследовать жизнь соответствующих частей организма. Приборы для регистрации этих, т. н. биоэлектрических явлений, могут быть разнообразны по конструкции, но все обладают усилителем и регистрирующим устройством. При улавливании этих ничтожно малых потенциалов необходима защита от посторонних электрических помех, что достигается применением экранов и специальной конструкцией усилителей. Приборы для изучения биоэлектрической активности мозга (электроэнцефалографы), сердца (электрокардиографы), мышц (электромиографы) получили широкое распространение в практике. Исследование электрической активности разных участков нервной системы в сочетании со стимуляцией нервных центров и волокон позволило в последние годы достигнуть крупных успехов в расшифровке функциональных взаимоотношений различных отделов головного мозга, исследовать внутренние механизмы высшей нервной деятельности, изучить значение ретикулярной формации ствола мозга, создать новые представления о механизме работы мозга как целого. Использование микроэлектродов размером в десятки доли микрона в сочетании с усилителями и осциллографами

позволило отводить электрические потенциалы от отдельной нервной клетки и изучать сложные механизмы протекающих в ней процессов возбуждения и торможения.

В приборах для электрической регистрации неэлектрических величин, помимо усилителя и регистрирующего устройства, имеются еще и датчики — устройства, преобразующие механические, тепловые, химические и другие изменения в электрические колебания, которые затем усиливаются и регистрируются. Такие приборы позволяют непосредственно у человека, без всякого вреда для него, регистрировать процессы, которые еще вчера можно было изучать лишь на животных в условиях острых или хронических опытов. Электронная техника смогла создать, например, датчик, усилитель, радиопередающее устройство и источник питания столь миниатюрными, что они поместились в обыкновенную пилюлю величиной с фасоль. Такая пилюля, будучи проглоченной, попадает в желудочно-кишечный тракт и в виде радиосигналов передает информацию о содержании кислоты, щелочи, о давлении, температуре и т. д. в желудке и кишечнике. Сигналы улавливаются приемником в кабинете врача и регистрируются. Передача сигналов по радио является одним из основных методов исследования функций организма в космических полетах, в авиационной медицине, в физиологии труда, спорта и т. д.

Большие перспективы сулят методы электронной стимуляции и протезирования. Изготовленные миниатюрные стимуляторы можно вживить в тело человека вблизи соответствующих органов. Эти электронные приборы могут находиться внутри тела много лет. Энергия для их питания передается через неповрежденную кожу по принципу электромагнитной индукции: переменное поле, подведенное к коже пациента снаружи, генерирует разность потенциалов в колебательном контуре вживленного внутрь стимулятора. Уже сейчас в практике используются стимуляторы деятельности сердца, дыхания при нарушениях функций соответствующих систем. Приборы, улавливающие биотоки с мышц и нервов, могут передавать приказы на автоматические устройства и приводить в движение протез, «электронную руку». Исследуются возможности протезирования слуха (у глухих) и зрения (у слепых) путем передачи информации (импульсов) по проводам от фотоэлемента или микрофона в мозг. Огромное значение имеют электронные приборы, моделирующие функции отдельных органов. Среди них наибольшее распространение получило моделирование некоторых сторон деятельности мозга в электронно-счетных машинах. Использование этих машин в медицине облегчит работу врача, обеспечит точность диагностики и прогноза, а также контроля за состоянием больного.

Г. Косицкий.

Новый радиодиагностический прибор

Всесоюзным н.-и. ин-том медицинских инструментов и оборудования Мин. здравоохранения СССР разработан прибор — гаммапограф (ГТ-60, рис. 1), предназначенный для определения формы и размеров щитовидной железы, печени, селезенки при некоторых их заболеваниях, для определения локализации некоторых опухолей головного мозга, щитовидной железы, метастазов, рака щитовидной железы, а также для проверки радикальности хирургического лечения. Действие аппарата основано на неравномерности распределения изотопа, введенного в организм с диагностической или лечебной целью. С помощью гаммапографа осуществляется возможность зрительного наблюдения за распределением радиоактивных изотопов в организме. Радиоактивный изотоп, введенный в организм, испускает гамма-лучи, практически не поглощаемые тканями тела. Гамма-излучение воспринимается вне тела чувствительным эле-

ментом прибора — сцинтилляционным счетчиком (1). Счетчик с помощью специального механизма (2) производит т. н. сканирование исследуемого участка поверх-



Рис. 1. Гамматопограф GT-60: 1—сцинтилляционный счетчик в защитном свинцовом кожухе; 2—механизм сканирования (под кожухом); 3—электронный блок; 4—регистрирующее устройство.

ности тела, т. е. передвигается, проходя над всеми точками исследуемого участка (см. рис. 2; направление движения счетчика указано стрелками). Под действием излучения в счетчике возникают электрические импульсы, которые затем регистрируются на бумаге в виде штрихов, располагающихся параллельными рядами — строчками (гамматограмма).

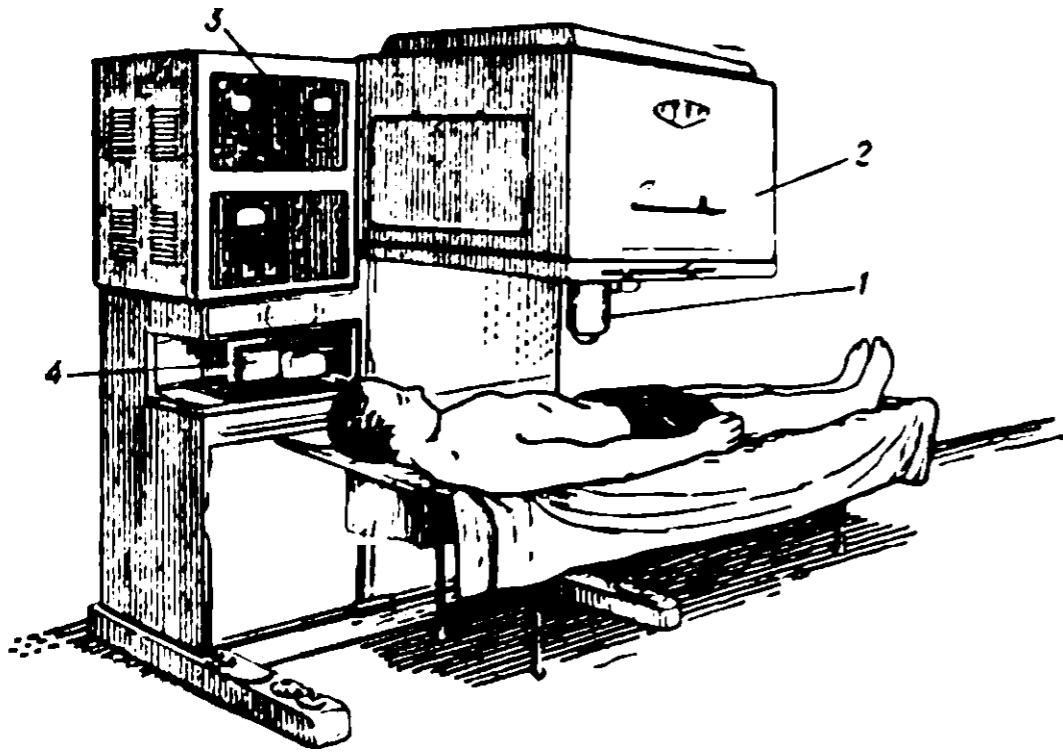

Рис. 2. Путь, описываемый сцинтилляционным счетчиком над больным.

Число штрихов на единице длины пропорционально интенсивности гамма-излучения, т. е., в конечном итоге, количеству радиоактивного изотопа, накопившегося в данном участке тела, расположенном в «зоне видимости» сцинтилляционного счетчика. Вводя в организм радиоактивный изотоп, накапливающийся, в основном, в каком-то органе или опухоли, можно получить гамматограмму этого образования. На рис. 3 приведены гамматограммы метастазов рака щитовидной железы в костях черепа и в предплечье. Прибор оборудован следящей системой, обеспечивающей постоянно расстояние между обращенной к больному, стороной счетчика и поверхностью тела

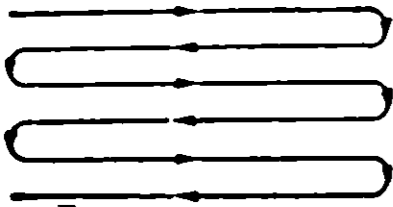

Рис. 3. Гамматограммы метастазов рака щитовидной железы в костях черепа (1) и в предплечье (2).

больного. Это увеличивает эффективность работы прибора и устраняет возможность столкновения сцинтилляционного счетчика с выступающими частями тела. Гамматопограф GT-60 предназначен для онкологических, эндокринологических и нейрохирургических учреждений медицинских н.-и. ин-тов, применяющих радиоактивные изотопы для диагностических и лечебных целей.

Лит.: Заблочкий П. Ф. (и др.), «Медицинская радиология», 1961, № 11, с. 35; «Новости медицинской техники», 1961, вып. 5, с. 124. Ю. Мандельцайт.

Восьмой конгресс Европейского общества гематологов

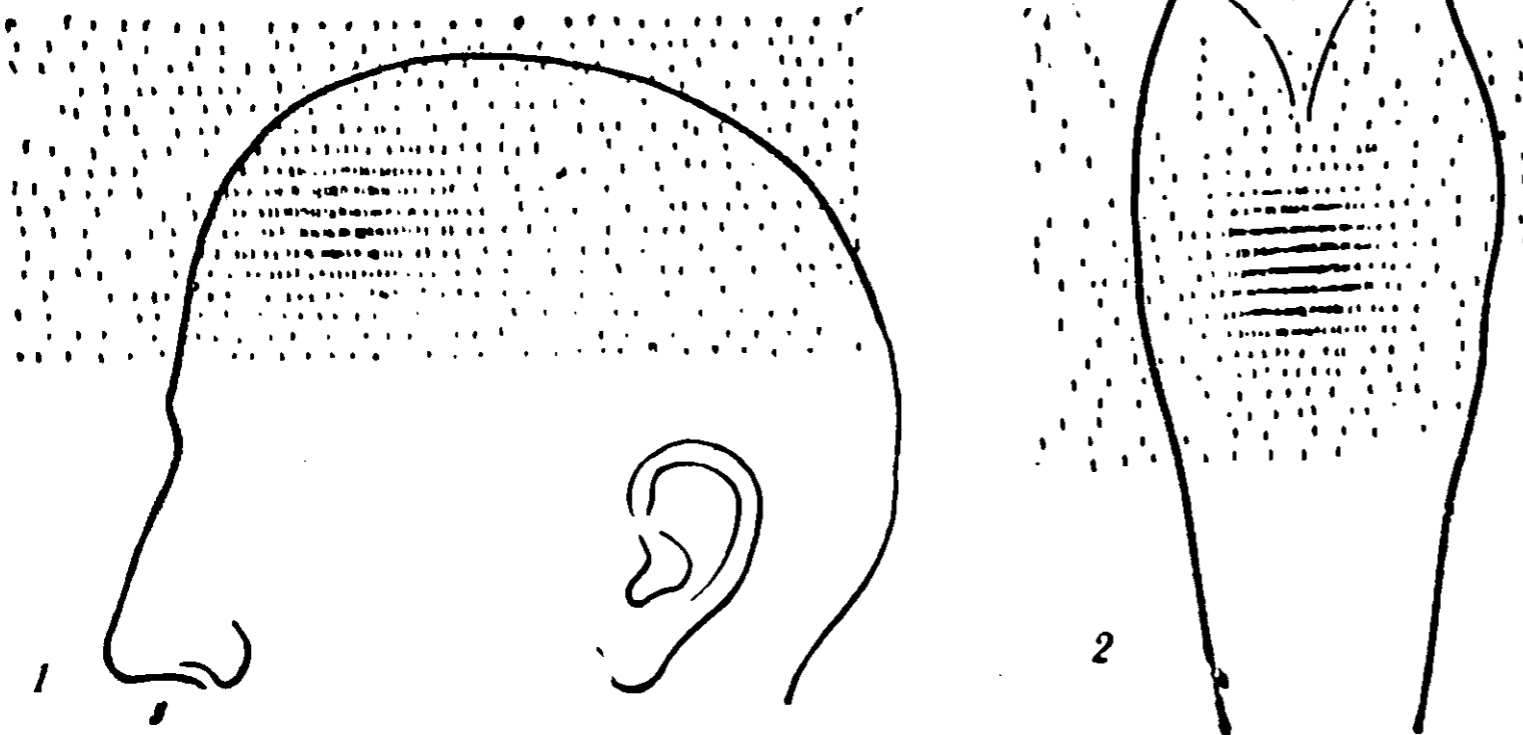
Проходил в Вене (Австрия) 28 августа — 2 сентября. Участвовало св. 1500 делегатов из 38 стран мира. Большой интерес вызвали доклады по изучению обмена и морфологии различных клеток крови в норме и при заболеваниях системы крови, а также по исследованию хромосомного аппарата клеток белого ряда при лейкемии, выявившие ряд отклонений в числе и размерах хромосом. Широко были освещены клиника и лечение лейкемии; при этом было уделено внимание изысканию и применению новых химиопрепаратов и противоопухолевых антибиотиков. При лечении различных форм анемий и у... метод... применения... Герт... нов и трансплантации костного мозга. За последние годы широко изучается механизм свертывания крови. На конгрессе были представлены новые данные по изучению и методам определения различных компонентов свертывания крови, по фибринолизу, действию антифибринолитиков, по физиологии и патологии факторов тромбоцитов. Большое внимание привлекли работы по иммунологии тканевой несовместимости, иммуногематологии, химии групповых антигенов, а также по изучению белковых компонентов плазмы крови, в частности гаптоглобина и др. Были представлены также доклады по консервированию крови, организации службы переливания крови и донорству, гемотерапии ожогов.

Лит.: «Проблемы гематологии и переливания крови», 1962, № 4. М. Хохлова.

Девятнадцатый конгресс Международного общества хирургов

Проходил в Дублине (Ирландия) 2—9 сентября. Присутствовало св. 700 делегатов от 60 стран мира. Основная проблема — хирургия эндокринных желез. Разбирались показания и результаты хирургического лечения болезни Иценко — Кушинга (заболевание межучточно-гипофизарной системы), хирургическое лечение при заболеваниях паразитовидных и вилочковой желез, показания к терапевтическому и хирургическому лечению при гипертиреозе (при токсической форме зоба). Было уделено внимание вопросу артериальной гипертонии. Ряд докладов был посвящен хирургии поджелудочной железы.

Лит.: Ахунбаев И. К., Отчет о XIX международном конгрессе хирургов и V международном конгрессе по сердечно-сосудистой хирургии, «Хирургия», 1962, № 4. И. Ахунбаев.

Десятый международный конгресс ревматологов

Проходил в Риме 3—7 сентября. Присутствовало ок. 2000 участников из всех стран мира. Было заслушано св. 500 докладов. Проблема ревматизма вследствие большого распространения этого заболевания во всем мире, а также в связи с большим разнообразием ее аспектов, является одной из важных проблем современной медицины. Основное внимание конгресса было сосредоточено на клинико-иммунологических аспектах проблемы ревматизма и других коллагеновых болезней (заболеваний, характеризующихся системным поражением соединительной ткани), на оценке новых диагностических приемов и средств лечения и профилактики различных ревматических заболеваний и, гл. обр. инфектартрита (ревматоидный артрит, англо-саксонских авторов), подагры, болезни Бехтерева и некоторых дегенеративных поражений суставов конечностей и позвоночника. Конгресс представил новые убедительные данные в пользу стрептококкового происхождения болезни Сокольского — Буйо. Наблюдениями Сварц, Лупу и Чиобану и др. подкреплена концепция инфекционного происхождения полиартрита. В докладах М. Г. Астапенко, А. Б. Зборовского (СССР), Мику-

лича и Остера (США) подтверждена роль нервного фактора в происхождении указанной формы артрита. А. И. Струков, Н. Н. Грицман, Г. В. Орловская (СССР) представили материалы, характеризующие тонкие изменения системы соединительной ткани и эволюцию этих изменений при коллагеновых заболеваниях. А. И. Нестеров и В. И. Скачков (СССР) доложили о своих исследованиях по изучению антигенной структуры сывороточных белков при ревматизме и о методе более совершенной диагностики ревматических заболеваний, разработанном ими. Конгресс отразил несомненный прогресс современной ревматологии в создании более совершенных методов диагноза и лечения ревматических заболеваний.

Лит.: *Atti del X Congresso della lega internazionale contro il reumatismo*, v. 1—2, Roma, 1961.

Международная конференция, посвященная болезням, распространенным в странах с жарким климатом

Проходила 5—9 сентября в Ташкенте. Участники конференции представляли все районы жаркого климата Земли; присутствовали также ученые-медики европейских стран народной демократии. Всестороннее освещение на конференции получила проблема малярии, причем были отмечены успехи СССР в деле ее ликвидации, а также значительные достижения в борьбе с малярией в КНР и Индии. За последнее десятилетие возрос интерес к проблеме вирусных инфекций. Всеобщее значение имеют оспа и клещевые вирусные инфекции. В СССР оспа ликвидирована полностью. С помощью СССР ликвидирована оспа в Ираке. В Индии разработана программа ликвидации оспы в течение ближайших 5 лет. Ликвидация оспы в эндемических очагах зависит от наличия высокоэффективной вакцины и такой организации службы здравоохранения, которая способна обеспечить вакцинацию и последующую ревакцинацию для достижения устойчивого иммунитета не менее чем у 80% населения. Громадное значение имеют работы советских ученых по исследованию антропогенных вирусов группы клещевого энцефалита. Особое внимание было уделено исследованию арбовирусов (вирусов-возбудителей трансмиссивных болезней); благоприятную оценку получила деятельность регионарных лабораторий, организованных для этих целей ВОЗ. При обсуждении проблемы гельминтозов и протозойных заболеваний был отмечен успех работ советских медиков по ликвидации ришты в Узб. ССР, анкилостомидоза — на рудниках Кирг. ССР и др. Было высказано единодушное мнение о необходимости изыскания новых высокоэффективных противогельминтных средств с малой токсичностью, а также совершенствования методов массового лечения больных.

Первый всеазиатский конгресс детских врачей

Проходил в Дели (Индия) 2—6 января. Присутствовало св. 350 делегатов и наблюдателей из 23 стран мира. Были заслушаны доклады по изучению и использованию правильного вскармливания, о разнообразии этиологической структуры кишечных заболеваний у детей раннего возраста, о лечении антибиотиками и их побочном действии, о проблеме ликвидации ревматизма, о борьбе с туберкулезом, полиомиелитом, дифтерией, корью. На конгрессе было предложено проводить иммунизацию всех детей от столбняка, так как очень высока смертность среди детей, заболевших им, особенно среди новорожденных (Индия). В докладе швейцарского педиатра Дж. Ванкони о проблеме наследственности была подчеркнута зависимость врожденных уродств от времени повреждения плода; известная роль в происхождении уродств, по мнению докладчика, принадлежит отдельным факторам свертывания крови. Конгресс признал, что последствия колониализма — недоедание, тяжелые бытовые условия, религиозные предрассудки и вредные бытовые привычки тяжело отражаются на здоровье детей и, что самым главным в борьбе за здорового ребенка, помимо правильного вскармливания и воспитания, является профилактика и создание иммунитета к ряду заболеваний.

Лит.: Григорьева Н., Советские педиатры в Индии, «Мед. раб.», 1961, 21 февр., № 15.

Пятый международный конгресс по сердечно-сосудистой хирургии

Проходил в Дублине (Ирландия) 7—9 сентября. Обсуждались вопросы хирургического лечения заболеваний крупных сосудов шеи (сонных и позвоночных артерий), гипертонии, вызванной изменением почечной артерии, заболеваний коронарных сосудов. Подробно рассматривались проблема глубокой гипотермии, а также вопросы применения экстракорпорального кровообращения. Конгресс показал быстрый прогресс сердечно-сосудистой хирургии, к которой значительно возрос интерес хирургов.

Лит.: Ахунбаев И. К., Отчет о XIX международном конгрессе хирургов и V международном конгрессе по сердечно-сосудистой хирургии, «Хирургия», 1962, № 4.
И. Ахунбаев.

Третий международный конгресс «условия жизни и здоровье»

Проходил в Сан-Винченцо (Италия) 29 сентября — 1 октября. Присутствовали делегации от 27 стран. Программная проблема конгресса — «Условия жизни, здоровье и экономическое развитие» разбиралась в двух аспектах: с одной стороны, здоровье как фактор экономического развития и с другой, — влияние экономического развития на здоровье населения. В противовес выступившему с программным докладом Ж. Парриво (Франция), отстаивавшему распространенные в капиталистических странах социал-гигиенические концепции, что люди болеют оттого, что бедны и становятся беднее оттого, что болезни распространяются и усложняются, врачи разных стран на обширном фактическом материале показали бедственное положение трудящихся, недостаточность или полное отсутствие медицинской помощи, невозможность пользоваться достижениями медицинской науки из-за отсутствия средств и системы охраны здоровья. Особенно яркими были доклады Э. Палермо (Аргентина), С. Пайзина (Турция), многих итальянских врачей. Доклады советской делегации были посвящены достижениям в области медицинского обслуживания населения СССР и роли профсоюзов в этой области. На секциях были заслушаны доклады о современных проблемах социальной гигиены, об ионизирующей радиации и о загрязнении атмосферы и водоемов. По предложению советской делегации было принято «Обращение к врачам мира» сделать все возможное для прекращения атомных испытаний, вредно отражающихся на здоровье населения и для достижения полного и всеобщего разоружения; суммы, затрачиваемые на вооружение, должны быть использованы для охраны здоровья и улучшения условий жизни людей. Конгресс принял постановление об объединении усилий в борьбе за улучшение санитарных условий жизни трудящихся, о необходимых мерах, чтобы болезни исчезали по мере развития экономики. Была подчеркнута необходимость ввести международные законы, способствующие выполнению принятых на конгрессе предложений.
М. Левит.

Шестнадцатая международная конференция по туберкулезу

Проходила в сентябре в Торонто (Канада). Присутствовало более 2000 фтизиатров и врачей других специальностей. Один из актуальных вопросов конференции — туберкулез легких у лиц старше 50 лет. Заболеваемость и смертность от туберкулеза пожилых людей уменьшается значительно медленнее, чем у лиц молодого возраста. У этих больных часто наблюдаются распространенные хронические и кавернозные формы туберкулеза легких с выделением микобактерий в мокроте. Поэтому лиц старше 50 лет необходимо систематически обследовать на туберкулез.

Вопрос о первичной устойчивости микобактерий туберкулеза к антибактериальным препаратам возник в связи с широким развитием химиотерапии туберкулеза. При поражении такими микобактериями затрудняется лечение химиотерапевтическими препаратами и снижается его эффективность.

На конференции рассматривался вопрос о ликвидации туберкулеза. Для этого необходимы социальные и экономические мероприятия, направленные на улучшение условий жизни населения, а также проведение комплекса специальных мероприятий (систематическое выявление туберкулеза среди населения, противотуберкулезная вакцинация, химиотерапия, химиопротектика). Поскольку туберкулез еще не побежден и является опасным заболеванием, было указано на необходимость пропаганды среди населения сведений о современных методах профилактики, выявления и лечения туберкулеза. Лечение туберкулеза бактериостатическими препаратами может вести к выздоровлению лишь при условии систематического и длительного (от 1 до 2 лет) химиотерапевтического лечения.

Препараты изоникотиновой кислоты (изониазид, фтивазид) в организме некоторых больных быстро разлагаются и не дают лечебного эффекта. Вопрос о такой быстрой инактивации изониазида также был предметом внимания конференции.

В ряде стран за последние годы увеличилась заболеваемость и смертность от саркоидоза. Саркоидоз и туберкулез — заболевания разной этиологии, нередко протекающие совместно, что отягощает прогноз.

Были обсуждены также доклады о деятельности противотуберкулезных ассоциаций в разных странах.

Лит.: Шебанов Ф. В., Современные проблемы туберкулеза. (По материалам XVI международной конференции по туберкулезу), «Проблемы туберкулеза», 1962, № 1.

Ф. Шебанов.

СЕЛЬСКОЕ ХОЗЯЙСТВО

Новые сорта сельскохозяйственных культур

Для внедрения в посевы колхозов и совхозов в 1961 г. впервые районировано 138 новых сортов и гибридов по 65 культурам; в т. ч.: зерновых колосовых культур — 17,

кукурузы — 7, зернобобовых и крупяных — 9, масличных и эфиромасличных — 9, технических — 6, прядильных — 7, кормовых — 31, овощных — 31, бахчевых — 11, картофеля — 4, субтропических и тутового шелкопряда — 6. Из 4764 испытывавшихся в 1960 г. сортов и гибридов (кроме плодовых, ягодных культур и винограда) в 1961 г. районировано 2592, в т. ч. отечественной селекции — 1852, местных — 574, иностранных — 166. Ниже указываются сорта и гибриды из впервые районированных в 1961 г.

Сорта мягкой озимой пшеницы. **Таврическая** — выведен Крымской областной гос. с.-х. опытной станцией, районирован в Крымской обл. **Червоная** — выведен в н.-и. ин-те сельского хозяйства Центрально-черноземной зоны им. В. В. Докучаева, зимостойкий, районирован в Воронежской, Липецкой и Курской обл. Оба сорта имеют хорошие хлебопекарные качества. Сорта озимой ржи. **Калужская 45** — выведен Калужской областной гос. с.-х. опытной станцией, районирован в Калужской обл. **Камалинская 4** — выведен в Красноярском н.-и. ин-те сельского хозяйства, районирован в Красноярском крае. **Ржаксинская** — выведен Тамбовской обл. гос. с.-х. опытной станцией, районирован в Воронежской обл. Все три сорта зимостойкие, имеют хорошие хлебопекарные качества. Сорта мягкой яровой пшеницы. **Весна** — выведен Челябинской областной гос. с.-х. опытной станцией, районирован в Челябинской обл. **Гарсас** — выведен в Литовском н.-и. ин-те земледелия, районирован в Литовской ССР. **Заволжская** — выведен Кинельской госселекстанцией, относится к сильным пшеницам-улучшителям, среднеранний, районирован в Куйбышевской обл. **Моная** — выведен Анучинским сортоучастком Приморского края, устойчив к полеганию и к поражению стеблевой ржавчиной, районирован в Хабаровском крае. **Цезиум 31** — выведен в Алтайском научно-исследовательском институте сельского хозяйства, среднеспелый, районирован в Алтайском крае. Указанные сорта (кроме гарсас) имеют хорошие хлебопекарные качества. Сорта ярового ячменя. **Кинельский 5** — выведен Кинельской госселекстанцией, имеет хорошие крупяные качества, пивоваренный, районирован в Куйбышевской обл. **Пиркка** — выведен в Финляндии, отличается скороспелостью и устойчивостью против полегания, имеет хорошие крупяные качества, районирован в Ленинградской обл. **Сысольский 95** — выведен Биологической станцией Коми филиала АН СССР, среднеспелый, пивоваренный, районирован в Коми АССР. **Черниговский 5** — выведен Черниговской областной гос. с.-х. опытной станцией, пивоваренный, районирован в Хмельницкой обл. Сорта проса. **Минское** — выведен в Белорусском н.-и. ин-те земледелия, крупяные качества хорошие, районирован в Брестской и Гомельской обл. **Ставропольское 12** — выведен Ставропольской селекционно-опытной станцией Всесоюзного н.-и. ин-та кукурузы, районирован в Ростовской обл. **Харьковское 25** — выведен в Украинском н.-и. ин-те растениеводства, селекции и генетики, крупяные качества высокие, районирован в Запорожской и Ровенской обл. Сорта гороха. **Докучаевский** — выведен в н.-и. ин-те Центрально-черноземной полосы им. В. В. Докучаева, семена сизо-зеленые, районирован в Белгородской, Воронежской и Курской обл. **Конкурсный** — выведен Владимирской областной гос. с.-х. опытной станцией, семена светло-розовые, районирован во Владимирской и Московской обл. **Калужский 27** — выведен Калужской областной гос. с.-х. опытной станцией, семена светло-розовые, районирован в Калужской обл. **Красноуфимский 70** — выведен Красноуфимской селекционной станцией Уральского н.-и. ин-та сельского хозяйства, семена светло-розовые, районирован в Свердловской обл. **Тордаг III** — выведен в Швеции Свалевской селекционной станцией, семена светло-розовые, районирован в Латвийской ССР. **Уладовский 209** — выведен Уладово-Люблинецкой опытно-селекционной станцией Всесоюзного н.-и. ин-та сахарной свеклы, семена сизо-зеленые, районирован в Винницкой обл. Семена перечисленных сортов гороха имеют хорошие вкусовые качества. Гибриды кукурузы. **Гибрид ВИР 281Т** — выведен Кубанской опытной станцией ВИРа, двойной межлинейный гибрид, переведенный на стерильную основу, районирован в Краснодарском крае. **Гибрид ВИР 156Т** — выведен Кубанской опытной станцией ВИРа, двойной межлинейный гибрид, переведенный на стерильную основу, районирован в Узбекской ССР. **Гибрид Донецкий I** — выведен Донецкой областной гос. с.-х. опытной станцией, межлинейный гибрид, среднеранний, районирован в Донецкой обл. **Гибрид Днепровский 90Т** — выведен во Всесоюзном н.-и. ин-те кукурузы, двойной межлинейный гибрид, переведенный на стерильную основу, позднеспелый, районирован в Днепрпетровской обл. **Гибрид Киевский 8** — выведен в Украинском н.-и. ин-те земледелия, сортолинейный гибрид, раннеспелый, холодостойкий, районирован в Черниговской обл. **Гибрид Одесский 23М** — выведен во Всесоюзном н.-и. селекционно-генетическом ин-те им. Т. Д. Лысенко, сортолинейный гибрид, переведенный на стерильную

основу, среднеранний, районирован в Одесской обл. **Гибрид Одесский 27/17/М** — выведен в том же ин-те, сортолинейный гибрид, переведенный на стерильную основу, среднеранний, районирован в Винницкой и Харьковской обл. Сорта подсолнечника. **Воронежский 154** — выведен Воронежской опытной станцией ВНИИК, высокомасличный, содержит масла в семенах до 47,5%, раннеспелый, районирован в Воронежской обл. **Енисей** — выведен в Красноярском н.-и. ин-те сельского хозяйства, раннеспелый, районирован в Алтайском и Красноярском краях. **Кустанайский 91** — выведен Кустанайской областной гос. с.-х. опытной станцией, раннеспелый, районирован в Кустанайской обл. Все три сорта устойчивы к заразице. Сорта льна масличного. **Барнаулский 18** — выведен в Алтайском н.-и. ин-те сельского хозяйства, районирован в Тюменской обл. **Донецкий 95** — выведен Донецкой опытной станцией ВНИИМЭМК, районирован в Ростовской обл. Сорт горчицы. **ВНИИМК 405** — выведен во Всесоюзном н.-и. ин-те масличных и эфиромасличных культур, районирован в Ростовской обл. Сорт сои. **Приморская 782** — выведен Приморской краевой гос. с.-х. опытной станцией, районирован в Приморском крае. Сорт шалфея мускатного. **Вознесенский 24** — выведен Вознесенской зональной опытной станцией эфиромасличных культур ВНИИМЭМК, районирован в Молдавской ССР. Сорт сахарной свеклы. **Белоцерковская односемянная 1** — выведен Белоцерковской опытно-селекционной станцией Всесоюзного н.-и. ин-та сахарной свеклы, районирован в Саратовской и Черновицкой обл. Сорта табака. **Гибрид 556** — выведен Фрунзенской зональной опытной табачной станцией Всесоюзного н.-и. ин-та табака и махорки, районирован в Киргизской ССР. **Лохвицкий сигарный 704** — выведен Украинской опытной станцией по табаку и махорке, районирован в Брянской обл. **Остролестиммунный 3000** — выведен во Всесоюзном н.-и. ин-те табака и махорки, районирован в Джамбульской обл. **Таласский 3036** — выведен в том же ин-те, районирован в Киргизской ССР. Сорт махорки. **Малыпасынок выйпехлец 4** — выведен Украинской опытной станцией по табаку и махорке, районирован в Тамбовской, Липецкой обл. и Белорусской ССР. Сорта хлопчатника. **9041И** — выведен Полотанской селекционной станцией Туркменского н.-и. ин-та земледелия, тонковолокнистый, районирован в Марыйской обл. Туркменской ССР. **С-1622** — выведен в Узбекском н.-и. ин-те селекции и семеноводства хлопчатника, районирован в Сурхан-Дарьинской обл. Узбекской ССР. **С-4727** — выведен в том же ин-те, районирован в Кара-Калпакской АССР. Сорта льна-долгунца. **Томский 7** — выведен Томской областной гос. с.-х. опытной станцией, районирован в Калининской обл. **Томский 9** — выведен той же станцией, районирован в Кировской обл. Сорта конопля. **Южная созревающая 6** (Глуховская 6) — выведен во Всесоюзном н.-и. ин-те лубяных культур, районирован в Сумской и Курской обл. **Ододомная 12** — выведен в Полтавском с.-х. ин-те, районирован в Полтавской обл. Сорта капусты белокочанной. **Кировская** — выведен в Кировском с.-х. ин-те, среднепоздней группы, вкусовые качества хорошие, районирован в Кировской области. **Подарок** — выведен Грибовской овощной селекционно-опытной станцией, скороспелый, вкусовые качества хорошие, районирован в Татарской АССР. **Узбекистанская 133** — выведен в Узбекском н.-и. ин-те овоще-бахчевых культур и картофеля, вкусовые качества хорошие, районирован в Узбекской ССР. Сорт капусты цветной. **Москвичка** — выведен Грибовской овощной селекционно-опытной станцией, головка крупная, хороших вкусовых качеств, районирован в Грузинской ССР. Сорта огурцов. **Диндоня Залис** (Залис кекару Диндоня) — оригинатор П. Я. Диндонис из Латвийской ССР, районирован в Латвийской ССР. **Дружба 60** — выведен Краснодарской овощной опытной станцией н.-и. ин-та овощного хозяйства, районирован в Армянской ССР. **Корнишон парижский 1594** — выведен Майкопской опытной станцией ВИРа, районирован в Грузинской ССР. Все три сорта имеют хорошие вкусовые и засолочные качества. **Неэме Айанд** — выведен в Комбинате садоводства Эстонского республиканского союза потребительской кооперации, районирован в Эстонской ССР для парников. Сорта помидоров. **Горьковский 44** — выведен в Горьковском с.-х. ин-те, районирован в Горьковской обл. **Д-75** — выведен в Молдавском н.-и. ин-те орошаемого земледелия и овощеводства, районирован в Молдавской ССР. **Колхидели** — выведен Кутаисской опытной станцией овощеводства Грузинского н.-и. ин-та земледелия, районирован в Грузинской ССР. **Малиновка местная** — местный сорт Семипалатинской обл., районирован в Семипалатинской и Павлодарской обл. **Масиси 202** — выведен Опытной-селекционной станцией овощеводства Управления пищевой пром-сти Армянского совнархоза, районирован в Армянской ССР. **Саконсерво** — выведен Кутаисской опытной станцией овощеводства, районирован в Грузинской ССР. **Темно-красный** — выведен в Свердловском филиале ВИРа, районирован в Свердловской обл. Сорт лука. **Кахури брткели** — выведен в Грузинском с.-х. ин-те, полуострый, районирован в Грузинской ССР. Сорта чеснока. **Сочинский 56** — выведен Краснодарской овощной опытной станцией н.-и. ин-та

овощного хозяйства, районирован в Краснодарском крае. Украинский белый гуляйпольский — выведен в колхозе «Спартак» Запорожской обл., районирован в Запорожской обл. Оба сорта хорошей лежкости. Сорта редиса. Московский парниковый — выведен Грибовской овощной селекционно-опытной станцией, районирован в Восточно-Казахстанской обл. Новинка 515 — выведен той же станцией, районирован в Свердловской обл. Полукрасный полубелый 471 — выведен той же станцией, районирован в Свердловской обл. Фасоль овощная. Усаро (Тактакишвили) — выведен опытным Г. М. Тактакишвили (из Грузинской ССР), районирован в Грузинской ССР. Сорт гороха лущильного. Свобода 10 — выведен Грибовской овощной селекционно-опытной станцией, районирован в Латвийской ССР. Сорт кукурузы сахарной. Смена 144-2 — выведен Крымской опытной станцией ВИРа, районирован в Краснодарском крае. Сорт арбуза. Донской 39 — выведен Бирючукской овощной опытной станцией н.-и. ин-та овощного хозяйства, районирован в Крымской, Харьковской обл. и Молдавской ССР. Дыни. Кубанка 93 — выведен Краснодарской овощной опытной станцией, районирован в Крымской обл. Осенняя 6 — выведен той же станцией, районирован в Крымской обл. Харьковская ранняя — выведен в Украинском н.-и. ин-те овощеводства и картофеля, районирован в Винницкой обл. Замми 672 — выведен Чарджоуской гос. с.-х. опытной станцией, районирован в Туркменской ССР и другие сорта. Сорта картофеля. Екатеринаинский (сеянец 495) — выведен Екатеринбургским опорным пунктом Московского отделения ВИРа, районирован в Белгородской и Тамбовской обл. Волжский (сеянец 1750-4) — выведен Ульяновской областной гос. с.-х. опытной станцией, районирован в Грузинской ССР. Нарымский ранний — выведен Нарымской госселекстанцией, районирован в Томской обл. Пушкинский (сеянец У-8-236) — выведен Пушкинскими лабораториями ВИРа, районирован в Приморском крае. Сорт озимой вики. Серпуховская местная — местный сорт Московской обл., районирован в Московской обл. Сорт гороха на корм (пелюшка). Северодвинский 124 — выведен Архангельской областной гос. с.-х. опытной станцией, районирован в Архангельской обл. и Коми АССР. Сорт сорго на силос. Черный янтарь 25 — выведен во Всесоюзном н.-и. селекционно-генетическом ин-те им. Т. Д. Лысенко, районирован в Одесской обл. Сорт люпина на зеленое удобрение. Селивановский местный — местный сорт Владимирской обл., районирован во Владимирской обл. Сорт кормовой свеклы. Сахарная округлая (Сибниж 7) — выведен в Сибирском н.-и. ин-те животноводства и Всесоюзном н.-и. ин-те растениеводства, содержит сахара в корнях до 15%, районирован в Куйбышевской обл. и Белорусской ССР. Сорта лимона. Новогрузинский — местный сорт Грузинской ССР, районирован в Грузинской ССР. Мейера — иностранного происхождения (завезен из США), районирован в Грузинской ССР. Сорт мандарина. Уншиу широколистный — выведен Сухумской опытной станцией субтропических культур ВИРа, районирован в Грузинской ССР. Сорт граната. Назик-кабух — местный сорт Азербайджанской ССР, районирован в Азербайджанской ССР. Сорт хурмы. Сидлис — иностранного происхождения (завезен из США), районирован в Грузинской ССР. Гибриды тутового шелкопряда. Скороспелка 2х Белококонная 2 и Белококонная 2х Скороспелка 2 — выведены Республиканской н.-и. станцией шелководства РСФСР, районированы в Ставропольском крае и Северо-Осетинской АССР. П. Маринич.

Новые породы сельскохозяйственных животных

В 1961 г. Министерством сельского хозяйства СССР были утверждены 3 новые породы свиней.

Кемеровская — выведена в племенных совхозах «Юргинский» и им. Чкалова, в колхозах Юргинского, Промышленновского, Кемеровского и Марнинского р-нов и в других хозяйствах Кемеровской обл. в результате многолетней работы по сложному воспроизводительному скрещиванию местных свиней, улучшенных крупной белой породой, с хряками беркширской, крупной черной, сибирской северной пород и сибирской чернопестрой породной группы, направленного отбора и подбора в улучшенных условиях кормления и содержания. Свиньи новой породы отличаются крепкой конституцией, высокой скороспелостью и хорошими воспроизводительными качествами. В племенных совхозах «Юргинский» и им. Чкалова живой вес взрослых хряков 314 кг при длине туловища 166 см, вес взрослых маток 224 кг, длина туловища 151 см, плодовитость — 10,8—11 поросят за один опорос, молочность — 67—72 кг. Молодняк при мясном откорме

в возрасте 5,5 мес. достигает живого веса 80 кг, а в возрасте 6—7 мес. — 100—110 кг при затрате на 1 кг привеса 4,1—4,5 кормовых ед. Работа по выведению кемеровской породы свиней проводилась под методическим руководством Сибирского н.-и. ин-та животноводства.

Эстонская беконная — выведена в Эстонской ССР путем народной селекции в течение длительного времени. Вначале местные свиньи типа европейских длинноухих скрещивались с хряками крупной белой, немецкой, финской улучшенной пород, а затем продолжительное время проводилось поглотительное скрещивание местных улучшенных свиней хряками породы датский ландрас, которая оказала значительное влияние на формирование своеобразного беконного типа телосложения, отличного от свиней других пород. Свиньи новой породы отличаются крепкой конституцией, высокой плодовитостью, молочностью и скороспелостью. Взрослые хряки достигают живого веса 315 кг при длине туловища 177 см, взрослые матки весят 239 кг при длине туловища 158 см, плодовитость 11—13 поросят, молочность 71—96 кг. Молодняк обладает хорошими откормочными качествами, отличается интенсивностью роста и высокой оплатой корма. При беконном откорме подсвинки достигают живого веса 100 кг в возрасте 188 дней при затрате 3,88 кормовых ед. на 1 кг привеса.

Украинская степная рябая — выведена в экспериментальном хозяйстве «Аскания Нова», в совхозах «Сивашский» и «Асканийский», в колхозах: им. Петровского, «Революция» и «Перемога» Херсонской обл. в результате многолетней углубленной племенной работы с приплодом отдельных свиноматок украинской степной белой породы, с применением вводного скрещивания с хряками беркширской и мангалицкой пород, направленного отбора и подбора животных в улучшенных условиях кормления и содержания. Свиньи новой породы крупного размера, отличаются крепкой конституцией, высокой плодовитостью и скороспелостью. В экспериментальном хозяйстве «Аскания Нова» взрослые хряки достигают живого веса 365 кг при длине туловища 171 см, взрослые матки весят 353 кг, длина туловища составляет 160 см, плодовитость — 11,8 поросят за один опорос. Подсвинки при мясном откорме в возрасте 219 дней весят 100 кг, на 1 кг привеса затрачивается 4,5 кормовых ед. Работа по выведению украинской степной рябой породы свиней проводилась под методическим руководством акад. Л. К. Гребня. З. Полякова.

Научные съезды и конференции

Конференция по использованию гиббереллинов в сельском хозяйстве. Проходила в Москве 11—13 января. Участвовало св. 300 биологов и агрономов из 130 н.-и. учреждений. Доклады были посвящены вопросам использования в сельском хозяйстве гиббереллинов и гиббереллиноподобных веществ, их физиологическому действию на растения, а также вопросам технологии и химии этих соединений.

Лит.: «Цветоводство», 1961, № 4, с. 35.

XII расширенный Координационный совет ВАСХНИЛ по карантину и защите сельскохозяйственных растений и лесных насаждений. Проходил 23—30 января в Москве. Участвовало ок. 500 ученых и специалистов. На пленарных заседаниях было ок. 20 докладов и выступлений о мероприятиях по карантину и защите растений от вредителей и болезней в СССР и итогах научных исследований в этой области, а также о задачах науки по дальнейшему совершенствованию химических, агротехнических и биологических методов борьбы с вредителями и болезнями и об иммунитете растений. Кроме того, работали 16 секций для детального рассмотрения планов исследований и внедрения законченных работ в с.-х. практику.

Лит.: «Защита растений от вредителей и болезней», 1961, № 4, с. 57—60.

Всесоюзная научно-производственная конференция по землеустройству. Проходила 21—23 марта в Москве. Участвовало 626 ученых

и специалистов. Кроме пленарных заседаний, работали 3 секции: землеустроительная, геодезическая и планировки. Было заслушано и обсуждено св. 30 докладов: «Охрана почв и государственный учет земель», «Содержание и методы землеустройства в связи с сельской районной планировкой», «Размещение колхозных селений и производственных центров» и др. Конференция приняла резолюцию, в которой указала на конкретные землеустроительные мероприятия, направленные на обеспечение круглого подъема сельского хозяйства, и отметила необходимость усиления законодательным путем ответственности за правильное осуществление землеустроительных проектов.

Лит.: Бурихин Н. и Троицкий В., Научная конференция по вопросам землеустройства и сельскохозяйственной планировки, «Экономика сельского хозяйства», 1961, № 8, с. 108—111.

XX конгресс Международного хлопкового консультативного комитета (МХКК). Проходил в мае в Токио. Участвовали делегации 56 государств и представители 5 международных организаций (ФАО ООН, Ассоциации хлопчатобумажной промышленности и сопутствующих ей отраслей, Комитета искусственных и синтетических волокон и др.). Конгресс обсудил вопросы производства и потребления хлопка.

Лит.: «Хлопководство», 1961, № 9, с. 57.

Конференция по биологическим основам повышения мясных качеств сельскохозяйственных животных. Проходила в Киеве 16—20 мая. Участвовало 287 ученых и специалистов. На пленарных заседаниях было заслушано и обсуждено 18 докладов о задачах увеличения производства высококачественного мяса и важнейших вопросах, требующих научного разрешения. Кроме пленарных заседаний, работали 3 секции, на которых было сделано 56 докладов. Конференция показала необходимость расширения исследований по изучению биологических основ повышения мясных качеств с.-х. животных.

Лит.: «Животноводство», 1961, № 8, с. 92—93.

Научно-производственная конференция по вопросам лиманного орошения. Проходила в Волгограде 12—17 июня. Участвовало ок. 200 ученых и специалистов. Были сделаны доклады о путях наиболее рационального использования лиманов, агротехнике, режиме затопления лиманов, возделывании культур. Конференция рекомендовала ряд мероприятий в области лиманного орошения и организации исследований по этому вопросу.

Лит.: Русинов И. Ф., О рациональном использовании земель с лиманным орошением, «Гидротехника и мелиорация», 1961, № 8, с. 62—64.

Международная научно-техническая конференция по проблемам мелиорации и защиты почв. Проходила в Будапеште в июле. Были заслушаны и обсуждены 6 докладов и 14 докладов. Рассматриваемые материалы группировались вокруг следующих основных тем: «Мелиорация и повышение плодородия песчаных почв», «Способы мелиорации засоленных почв», «Способы регулирования дождевых и талых вод», «Способы обработки почв, нуждающихся в мелиорации», «Агротехнические и лесотехнические рекомендации по защите почв». Две рабочие группы конференции (по мелиорации и по защите почв) разработали предложения для Постоянной комиссии СЭВ по сельскому хозяйству для вынесения соответствующего решения. Конференция разработала ряд рекомендаций по проблемам мелиорации и защиты почв и предложила советской делегации подготовить проект толкового словаря терминологии мелиорации и защиты почв.

Лит.: Шош Габор, Разработка проблем мелиорации и защиты почв, «Международный сельскохозяйственный журнал», 1961, № 5, с. 157—59.

Научно-методическое совещание по вопросам использования изотопов и излучений в сельском хозяйстве. Проходило в Москве в июле. Участвовали ученые ВНР, ГДР, КНР, НРБ, ПНР, СССР, ЧССР, сделавшие ряд докладов по вопросам использования излучений и изотопов в сельском хозяйстве. Целью совещания являлось изыскание лучших форм координации и взаимной информации сотрудничающих стран о наиболее важных научных исследованиях, выполняемых с использованием изотопов и излучений.

Лит.: Зезюлинский В., Обмен опытом применения изотопов и излучений в сельском хозяйстве, «Международный сельскохозяйственный журнал», 1961, № 5, с. 159—60.

Научно-практическая конференция по борьбе с микозами сельскохозяйственных животных. Проходила в Москве 25—27 июля. Участвовали представители н.-и. и высших учебных заведений и специалисты. Было сделано 26 докладов и сообщений: «Задачи ветеринарных специалистов в борьбе с микозами сельскохозяйственных животных», «Выживаемость возбудителей во внешней среде и дезинфекция при дерматомикозах», «Роль почвы в эпидемиологии грибковых заболеваний» и др. Конференция приняла резолюцию, которая предусматривает широкое изучение вопроса и проведение мероприятий, направленных на снижение и ликвидацию микозов сельскохозяйственных животных.

Лит.: «Ветеринария», 1961, № 11, с. 94.

Международное координационное совещание по вопросам обработки почвы. Проходило 25 июля — 3 августа в Москве. Участвовали ученые и специалисты ВНР, ГДР, КНР, КНР, НРБ, ПНР, СССР и ЧССР. Было заслушано и обсуждено св. 20 докладов, в т. ч. 8 докладов по проблеме оструктурирования почвы, 4 доклада о скоростных методах обработки почвы и остальные — по вопросам окультуривания тяжелых дерново-подзолистых почв. Совещание рекомендовало научные исследования по системе обработки почвы проводить по единой согласованной программе, опыты закладывать по единым согласованным методам, дальнейшую совместную разработку вопросов окультуривания почв для сельского хозяйства проводить по согласованной программе. Принято решение форсировать опытные работы по скоростным методам обработки почвы.

Лит.: «Земледелие», 1961, № 10, с. 89—90.

Всесоюзная научно-техническая конференция по комплексной механизации лесозаготовительных и лесовосстановительных работ. Проходила в с. Буштино Закарпатской обл. УССР в августе. Присутствовало 183 чел. Было сделано 24 доклада: о путях развития горного лесотранспорта, о комплексной механизации лесозаготовительных и лесовосстановительных работ в Краснодарском крае, об облесении склонов на базе механизации работ, о восстановлении бука восточного и пихты кавказской в горных лесах Северного Кавказа и др.

Лит.: Трибун П. А., Конференция по комплексной механизации, «Лесное хозяйство», 1961, № 11, с. 93.

Конференция по строительству зеленых зон и озеленению городов. Проходила в Киеве 22—27 августа. Участвовало св. 700 научных работников и специалистов УССР и гости из др. республик. На пленарном заседании и секциях были заслушаны и обсуждены 32 доклада: о выполнении десятилетнего плана озеленения городов УССР, об организации выращивания посевного и посадочного материала декоративных растений СССР, новое в выращивании луковичных и клубнелуковичных растений и др.

Лит.: «Цветоводство», 1961, № 10, с. 35.

Научная конференция по вопросам осушения и сельскохозяйственного использования торфяно-болотных и заболоченных почв. Проходила в Минске 8—12 сентября. Участвовало ок. 300 ученых и специалистов сельского и водного хозяйства. Кроме пленарного заседания, на котором были заслушаны 4 основных доклада, работали 2 секции: по осушению и использованию торфяно-болотных земель и периодически увлажняемых минеральных земель. На секциях было заслушано 38 сообщений. В своих решениях конференция рекомендовала внедрять закрытую систему осушения и предложила ряд мероприятий в области осушения и с.-х. использования торфяно-болотных и заболоченных почв.

Лит.: Сакович Ф. И., Вопросы мелиорации на научной конференции, посвященной пятидесятилетию Минской опытной болотной станции, «Гидротехника и мелиорация», 1961, № 11, с. 52—56.

Всесоюзное совещание научных работников-экономистов сельского хозяйства по методике определения оптимальных размеров сельскохозяйственных предприятий. Проходило в Москве 14—18 сентября. Участвовало св. 300 ученых и специалистов. Были сделаны доклады: «О проекте методики определения оптимальных размеров социалистических сельскохозяйственных предприятий» и «Оптимальные размеры социалистических сельскохозяйственных предприятий». В прениях выступило 49 чел. В принятом постановлении отмечено, что научными исследованиями по проблеме оптимальных размеров социалистических с.-х. предприятий охвачены все зоны страны.

Лит.: Экономисты обсуждают методику определения оптимальных размеров сельскохозяйственных предприятий, «Экономика сельского хозяйства», 1961, № 11, с. 108—116.

Восемнадцатый международный конгресс по пчеловодству. Состоялся в Мадриде в сентябре. 20—24 сентября проходил предконгресс, на котором присутствовало 50 научных работников из 20 стран. Было заслушано св. 20 докладов по различным вопросам пчеловодства, гл. обр. по профилактике и борьбе с болезнями пчел, по пчеловодной ботанике и проблемам меда. Конгресс работал с 25 по 30 сентября. Участвовало ок. 800 чел. из 35 стран. В программу конгресса было включено 148 докладов по истории пчеловодства, законодательству в области пчеловодства, подготовке кадров, разведению и содержанию пчел, болезням пчел, продуктам пчеловодства, племенному делу и др. Во время работы конгресса были организованы выставка по пчеловодству и фестиваль кинофильмов (ок. 20 картин).

Лит.: «Пчеловодство», 1962, № 3, с. 41—44, № 4, с. 35—39.

Всесоюзное научно-методическое совещание по вирусным болезням растений и мерам борьбы с ними. Состоялось в сентябре. Участвовало св. 200 представителей научных учреждений. Было заслушано св. 40 докладов и сообщений о задачах общей и частной вирусологии, о вирусных болезнях картофеля и др. Признано необходимым усилить исследования по вирусным болезням растений и разработку мер борьбы с ними.

Лит.: Проценко А. Е., Совещание вирусологов, «Защита растений от вредителей и болезней», 1962, № 1, с. 56—57.

Семинар по вопросам ирригации. Состоялся на ВДНХ СССР 28 сентября — 2 октября. Участвовало ок. 300 ученых и специалистов. На семинаре было сделано 27 докладов и сообщений о перспективах развития ирригации в СССР, об опыте применения противифльтрационных экранов из полимерных материалов на оросительных каналах, об опыте проектирования закрытых оросительных систем, о строительстве Каракумского канала и др. В решениях семинара приняты рекомендации по обмену опытом и применению передовых методов проектирования, строительства и эксплуатации оросительных систем и высокоэффективных способов полива.

Лит.: Шаров Н. А., Новое в ирригации, «Гидротехника и мелиорация», 1961, № 12, с. 58—60.

Конференция научно-технических обществ пищевой промышленности и сельского и лесного хозяйства по производству молока и его первичной обработке. Проходила 29—30 сентября в Москве. Участвовало 150 ученых и специалистов. Были сделаны доклады: «Требования к качеству молока для промышленной переработки», «О мерах по увеличению производства молока и повышению его качества», «Пути повышения жирномолочности коров» и др. Конференция приняла решение с конкретными рекомендациями по улучшению производства молока.

Лит.: Плавский В. И., Научно-техническая конференция по молочному делу, «Животноводство», 1961, № 12, с. 78—81.

Третье научно-методическое совещание представителей научно-исследовательских институтов экономики сельского хозяйства социалистических стран. Проходило в Гундорфе (ГДР) 27—29 ноября. Участвовали научные работники — с.-х. экономисты ВНР, ГДР, НРБ, ПНР, РНР, СССР и ЧССР. В качестве гостей присутствовали югославские ученые. Важнейшей задачей совещания являлось дальнейшее углубление международного сотрудничества в области экономики сельского хозяйства. Совещание рассмотрело вопросы координации н.-и. работ по методике сопоставления показателей себестоимости с.-х. продукции стран — членов СЭВ, по денежной оплате труда в колхозах и с.-х. кооперативах, по вопросам организации труда с учетом размеров и специализации социалистических с.-х. предприятий, по развитию и усовершенствованию методов планирования в сельском хозяйстве, по экономическому значению и оценке внедрения новой техники и технологии в с.-х. производство, по единой терминологии в области экономики сельского хозяйства, по экономической оценке земли, по разработке единой методики исчисления себестоимости и внедрения хозрасчета и др. и приняло по каждой теме конкретное решение, намечающее план дальнейшей работы. Б. Ширин.

ФИЗИКА

Квантовая радиофизика

Термин «квантовая радиофизика» звучит теперь привычно не только для специалистов, работающих в этой области. Его знают и к нему привыкли как научные работники смежных областей физики, химии, радиотехники, так и просто интересующиеся последними достижениями науки. Однако всего десять лет назад такого термина не существовало и, более того, сочетание слов «кванты» и «радио» казалось бессмысленным. Именно радиоволны приводились как пример чисто волновых процессов и в этом отношении они противопоставлялись световым волнам, для которых вполне правомочным считался как классический волновой, так и квантово-механический подход.

После того как в начале 19 в. физики отказались от ньютоновской корпускулярной теории света, в оптике восторжествовали волновые представления. Они развивались от чисто механических к электромагнитным. Установление Дж. Максвеллом электромагнитной природы света и осуществление Г. Герцем его знаменитых опытов сделали очевидным единство оптики и электромагнетизма. В опытах Герца ультракороткие электромагнитные волны (волны УКВ-диапазона) вели себя подобно световым. Кроме того, открытие большого количества магнетооптических и электрооптических эффектов все больше и больше подтверждало правильность рассмотрения световых колебаний как электромагнитных колебаний очень

высокой частоты. Однако на рубеже 20 в. физика снова обратилась к представлениям о свете как о потоке корпускул-квантов. Работы М. Планка и А. Эйнштейна выявили корпускулярный характер света, проявляющийся в ряде важных свойств (взаимодействие света с веществом, испускание света веществом и т. д.). Вместе с тем свет сохраняет, конечно, и волновую, колебательную природу, проявляющуюся в интерференционных и дифракционных явлениях. Так возник корпускулярно-волновой дуализм.

Наряду с развитием квантовой физики шло быстрое развитие техники применения длинных электромагнитных волн, ставшее возможным после опытов Г. Герца (1886—89 г.) и открытия А. С. Попова (1895 г.). В течение 20 — 40-х годов радио и физика света (оптика) развивались в разных руслах. Оптика устремилась в область квантовых явлений, радиофизика пошла по пути развития волновых представлений. Тем не менее, единство радиоизлучений и света постоянно подчеркивалось школой радиофизиков, руководимой акад. Л. И. Мандельштамом (СССР), однако гл. обр. с волновой точки зрения.

Общность радио и оптики, обусловленная единой квантовой природой электромагнитных волновых процессов, долгое время казалась скрытой.

Первый эксперимент, к-рый можно считать относящимся к «квантовой радиофизике» был произведен в 1934 г., за 20 лет до того, как возникло само понятие и термин «квантовая радиофизика». В тридцатых годах исследования спектров атомов и молекул достигли уже высокого уровня. Однако теоретические исследования обогнали возможности экспериментальной физики. Экспериментальные работы проводились в областях ультрафиолетового излучения, видимого света и инфракрасного излучения, в то время как теоретически было показано, что многие молекулы должны иметь собственные частоты, вызываемые вращением всей молекулы в целом, в диапазоне 10^9 — 10^{10} гц, т. е. в диапазоне сантиметровых радиоволн. Особый интерес представляло проведенное в 1932 г. Д. Дениссоном и Г. Уленбеком (США) теоретическое исследование спектра поглощения аммиака. Было показано, что молекула аммиака NH_3 должна обладать на длине волны 1,25 см чрезвычайно сильным избирательным (селективным) поглощением. Для того чтобы проверить это утверждение Ч. Клитон и Н. Уильямс (США) произвели смелый эксперимент. Не обладая источниками устойчивой генерации в диапазоне 1 см, они построили лабораторный макет уникального магнетрона на длину волны 1,25 см, взяв за основу магнетрон на длину волны 9 см и уменьшив соответственно все его критические размеры. Полученное электромагнитное излучение фокусировалось при помощи параболического зеркала и пропускалось через резиновый мешок, наполненный газообразным аммиаком (своеобразный прообраз поглощающей ячейки современного радиоспектроскопа). При этом на длине волны, равной 1,25 см, действительно было обнаружено резкое уменьшение интенсивности проходящего излучения. Остроумный эксперимент Клитона и Уильямса остался тогда единственным. В течение следующих 10 лет не было выполнено ни одной экспериментальной работы по исследованию резонансных свойств веществ в области сантиметровых волн. Факт этот вполне понятен. В 30-е годы сверхвысокочастотная радиотехника находилась почти в эмбриональном состоянии: не было ни надежных источников генерации сантиметровых волн, ни чувствительных приемных устройств. Следующая работа по исследованию инверсионного спектра аммиака была сделана лишь 14 лет спустя.

К началу сороковых годов относится интенсивное развитие техники сантиметровых волн, в первую оче-

редь связанное с развитием военной радиолокационной техники. В эти годы были созданы надежные источники монохроматического сверхвысокочастотного (СВЧ) излучения — клистроны, разработаны волноводные методы канализации СВЧ-волн и созданы чувствительные СВЧ-приемники. После окончания войны успехи военной радиотехники были применены для физических исследований. К этим годам относится бурное развитие новой области физики — радиоспектроскопии, явившейся тем фундаментом, на котором возникло все современное здание квантовой радиофизики.

Термином «радиоспектроскопия» обычно обозначаются три основных круга научных исследований. 1) Р а д и о с п е к т р о с к о п и я г а з о в: исследование резонансного поглощения СВЧ-колебаний в разреженных газах и пучках молекул, обусловленного переходами между энергетическими уровнями молекул, вызванными взаимодействием дипольного момента молекулы с электромагнитным полем. 2) Э л е к т р о н н ы й п а р а м а г н и т н ы й р е з о н а н с (ЭПР): в основном, исследование резонансного СВЧ-поглощения в твердых телах, а именно поглощения, обусловленного переходами между так наз. зеемановскими энергетическими уровнями ионов в кристаллической решетке. Первое экспериментальное исследование ЭПР было произведено в 1944 г. Е. К. Завойским (СССР); его работа по исследованию ЭПР по праву может быть отнесена к классическим работам современной физики. 3) Я д е р н ы й п а р а м а г н и т н ы й р е з о н а н с: исследование переходов, расположенных в области высоких радиочастот и связанных с сверхтонкой структурой электронных спектров, вызванной различными ориентациями ядра во внешнем магнитном поле.

К вопросам, связанным с исследованием электронного парамагнитного резонанса, приведшим к созданию квантового усилителя радиоволн сантиметрового диапазона, а затем и к созданию оптического генератора монохроматического излучения (лазера), мы обратимся ниже. Сейчас же кратко остановимся на исследованиях по радиоспектроскопии разреженных газов и молекулярных пучков. Бурное развитие этой новой области физики началось с 1946 г. Будучи хорошо обеспечено не только со стороны теоретической и экспериментальной физики, но и со стороны радиотехники, это развитие происходит чрезвычайно быстро.

Радиоспектроскопия газов по существу представляет собой исследование спектров поглощения газов в области сантиметровых и миллиметровых радиоволн. Однако эти исследования нельзя считать лишь «количественным» расширением оптич. исследований по спектроскопии в диапазон более низких частот порядка 10^9 — 10^{11} герц. Принципиальное отличие радиоспектроскопич. исследований от оптических в данном случае состоит в том, что первые из них имеют дело с монохроматическими источниками излучения. Это обстоятельство приводит к принципиально иной — радиотехнической — методике эксперимента и обеспечивает по сравнению с другими спектроскопическими методами наиболее высокую чувствительность, разрешающую силу и точность определения собственных частот резонансных линий поглощения. Благодаря этим особенностям радиоспектроскопии, из расшифровки СВЧ-спектров поглощения можно извлечь богатую информацию о свойствах молекулы как единого целого, а также о свойствах входящих в нее групп атомов и даже отдельных атомов. Структура молекул, величины дипольных моментов молекул, поперечники их соударений, высоты потенциальных барьеров внутреннего заторможенного вращения отдельных групп атомов, отношение атомных весов различных изотопов, входящих в состав молекулы, величины спинов ядер, квадрупольные моменты ядер — вот неполный перечень тех

основных данных, которые могут быть получены методами газовой радиоспектроскопии. Из прикладных вопросов применения радиоспектроскопии газов сразу особое место заняли вопросы, связанные со стабилизацией частоты. Высокая добротность линий поглощения разреженных газов, и особенно молекулярных пучков, а также чрезвычайно слабая зависимость их резонансных частот от внешних условий (в первую очередь от температуры и давления) сразу поставили вопрос о применении их как эталонов для стабилизации частоты СВЧ-генераторов.

Однако попытка создания на основе газовых спектроскопов таких схем со стабильностью лучше, чем 10^8 , как это показал А. М. Прохоров (СССР), были обречены на неудачу из-за аппаратной ошибки, вносимой самим спектроскопом. Дальнейшее развитие этого направления пошло по двум различным путям. Первый привел к созданию пассивного эталона частоты, т. е. такого устройства, которое обеспечивает возможность проверки по нему частоты генераторов электромагнитных колебаний. Такой эталон частоты, работающий на пучке атомов цезия, был впервые создан в Англии Э. Эссеном. За работы, связанные с созданием «цезиевого стандарта частоты», в 1959 г. Президиум Академии наук СССР присудил Э. Эссену Золотую медаль имени А. С. Попова. Второе направление пошло по пути создания генератора СВЧ-колебаний, частота которых определяется резонансными переходами молекул аммиака. В настоящее время трудно переоценить все те последствия, которые возникли из обоснования возможности построения такого генератора.

В 1952 г. независимо и почти одновременно в трех странах был предложен новый принцип генерации и усиления электромагнитных волн при помощи квантовых систем (пучка молекул аммиака): в СССР — Н. Г. Басовым и А. М. Прохоровым, в США — Ч. Таунсом, Дж. Гордоном и Х. Цайгером; в Канаде — Дж. Вебером.

Основная идея молекулярного генератора заключается в предложении использовать индуцированное излучение системы молекул, находящихся в таком неравновесном состоянии, при котором на верхнем возбужденном уровне данного перехода находится большее число молекул, чем на нижнем. Явление индуцированного испускания было известно давно. Оно было еще в 1917 г. постулировано Эйнштейном при изучении вопроса о равновесии между квантовой системой частиц и электромагнитным полем. Сущность этого явления сводится к тому, что под влиянием электромагнитного поля частица (атом, молекула, ион), находящаяся на верхнем энергетическом уровне, может перейти на нижний уровень, испустив при этом квант энергии индуцированного излучения. Это вынужденное, индуцированное излучение имеет частоту, направление и поляризацию в точности такие же, как и у первичного, стимулирующего излучения.

Рассмотрим несколько подробнее принцип действия молекулярного генератора. Пусть имеется N молекул аммиака. Обозначим через E_2 и E_1 уровни энергии молекулы аммиака (рис. 1). При обычных условиях, согласно законам термодинамики, на уровне E_1 находится больше частиц (N_1), чем на уровне E_2 (при $E_2 > E_1$), т. к. по формуле Больцмана $N_1 = N \exp(-E_1/kT)$, $N_2 = N \exp(-E_2/kT)$. Здесь $k = 1,38 \cdot 10^{-16}$ эрг/сек, T — абсолютная температура. Если молекулы аммиака пропустить через электромагнитное поле резонансной частоты $\nu = (E_2 - E_1)/h$ (где $h = 6,625 \cdot 10^{-27}$ эрг·сек — постоянная Планка), то в результате взаимодействия с полем они будут, с одной стороны, поглощать часть энергии этого поля, переходя с нижнего уровня E_1 , на верхний E_2 , а с другой стороны, вследствие индуцированного испускания, переходить с уровня E_2 на уровень E_1 ,

увеличивая при этом энергию поля. Для того чтобы в результате этих двух противоположных процессов энергия электромагнитного поля увеличивалась, необходимо, чтобы число N_2 частиц на уровне E_2 было больше, чем N_1 — число частиц на уровне E_1 .

Однако, как уже говорилось, при обычных равновесных условиях $N_1 > N_2$. Для того чтобы электромагнитное поле резонансной частоты, взаимодействуя с системой частиц, увеличило свою энергию, необходимо, чтобы эта система находилась в таком неравновесном состоянии, при котором $N_2 > N_1$, т. е. чтобы в системе частиц



Рис. 1.

имело место обратное, по сравнению с обычным, отношение «населенностей» этих двух уровней (инверсия населенностей). Такое состояние системы частиц принято называть состоянием с отрицательной температурой или состоянием с отрицательным поглощением (термин «отрицательная температура» возник из формальной замены в формуле Больцмана T на $-T$).

Идея молекулярного генератора сводится к тому, чтобы в пучке молекул аммиака сперва создать состояние с отрицательной температурой (состояние с $N_2 > N_1$), а затем использовать индуцированное излучение этих молекул для возбуждения объемного резонатора. Конструктивно молекулярный генератор состоит из трех основных частей: 1) источника молекулярного пучка; 2) устройства, которое обеспечивает образование в пучке молекул аммиака состояния с отрицательной температурой; 3) высокочастотного объемного резонатора, резонансная частота которого совпадает с резонансной частотой молекул аммиака (длина волны $\lambda = 1,25$ см).

Для создания в пучке молекул аммиака состояния с отрицательным поглощением воспользовались тем обстоятельством, что молекулы аммиака, находящиеся на верхнем энергетическом уровне, при прохождении через неоднородное электростатическое поле стремятся в ту область пространства, где поле наименьшее, а молекулы, находящиеся на нижнем уровне, наоборот, устремляются в пространство с наибольшим значением электрического поля. Поэтому, если молекулярный пучок аммиака пропустить через длинный квадрупольный конденсатор (электрическое поле вдоль оси конденсатора минимально), а на выходе конденсатора поставить диафрагму, то в пучке после диафрагмы будет очень мало молекул, находящихся на нижнем энергетическом уровне.

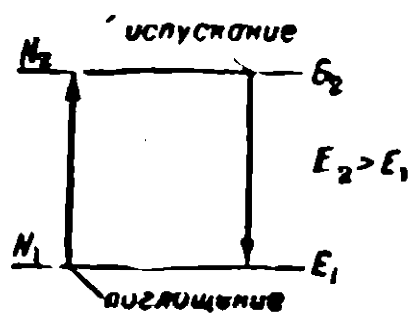
Сформированный таким образом пучок «отрицательной температуры» пропускается через высокочастотный резонатор и возбуждает в нем, в результате индуцированного излучения, колебания на частоте молекулярного перехода аммиака. Если индуцированное излучение молекул превышает потери энергии в резонаторе, то в нем возникнут незатухающие колебания. Частота генерируемых колебаний с высокой степенью точности совпадает с резонансной частотой спектральной линии аммиака и поэтому чрезвычайно стабильна. Как показали экспериментальные исследования, стабильность частоты такого генератора чрезвычайно велика и достигает порядка 10^{10} — 10^{11} ; поэтому молекулярный генератор вполне может служить эталоном частоты. Построенные на основе молекулярного генератора часы («молекулярные часы») уходят не больше, чем на 1 сек за 1000 лет и могут служить стандартом времени. Отметим большую значимость того обстоятельства, что в молекулярном генераторе впервые в земных условиях наблюдался в чистом виде эффект индуцированного излучения.

В 1958 г. Н. Г. Басовым и А. М. Прохоровым был предложен принципиально новый метод образования мо-

лекулярных систем с отрицательной температурой. Для увеличения числа молекул на верхнем энергетическом уровне или (что эквивалентно) для уменьшения их числа на нижнем уровне, они предложили применять мощное вспомогательное излучение. Это излучение связывает один из рабочих уровней с третьим вспомогательным энергетическим уровнем (рис. 2). Этот метод «трех уровней» получил очень широкое распространение. Применение его к парамагнитным кристаллам привело Н. Бломбергена (США) к идее создания квантовых усилителей на твердом теле. За разработку принципиально новых методов генерации... .. лен я р д... во... в 1959... .. Г. Басов и А. М. Прохоров была присуждена Ленинская премия.

Успехи радиоспектроскопии газов, развитие методов резонансного исследования веществ на СВЧ привлекли внимание радиоспектроскопистов к физике твердого тела. Спектры поглощения открытого в 1944 г. Е. К. Завейским так называемого парамагнитного резонанса (ЭПР) при сравнительно небольших магнитных полях оказались соответствующими СВЧ-диапазону. Явление ЭПР широко распространено; его можно наблюдать во всех случаях, когда атомы вещества имеют неспаренный электрон. Если эффективный спин этого электрона больше $1/2$, то число уровней энергии превышает 2. А наличие хотя бы трех уровней энергии в твердом теле позволяет в широкой полосе частот реализовать предложенный Н. Г. Басовым и А. М. Прохоровым трехуровневый метод создания отрицательной температуры при помощи вспомогательного излучения.

Возможны различные способы реализации отрицательного поглощения, полученного в рабочем веществе для усиления электромагнитных колебаний. Если активный парамагнитный кристалл помещен в волновод, то по мере прохождения по волноводу электромагнитной волны ее амплитуда будет экспоненциально нарастать. Однако для получения значительного усиления требуется заполнить активным веществом волновод большой длины, что практически трудно реализовать. Поэтому необходимо резко увеличить время взаимодействия излучения и вещества. Для этого существует два основных способа. В первом применяют высокочастотные объемные резонаторы, в которых излучение взаимодействует с веществом в режиме стоячей волны, многократно проходя через один и тот же образец вещества. В другом — излучение распространяется в образце сравнительно большой длины, помещенном в замедляющую систему, по которой излучение идет со скоростью, много меньшей световой. В силу этого время взаимодействия излучения и активного вещества при не очень больших размерах последнего становится достаточно большим.

При работе с объемными резонаторами отраженная от резонатора волна является усиленной. Таким способом может быть получено усиление в 100 раз по мощности при полосе пропускания около 10 мГц. Преимуществом усилителя бегущей волны по сравнению с резонансным является его большая широкополосность. Полоса пропускания усилителя бегущей волны определяется в основном шириной спектральной линии рабочего перехода и не зависит от частоты. К настоя-



Рис. 2.

щему времени разработаны квантовые усилители бегущей волны с усилением по мощности в 100—1000 раз при полосе пропускания 60—20 мГц.

В основном квантовые усилители радиодиапазона работают при температурах жидкого гелия, что облегчает достижения отрицательного поглощения. Кроме того, при температурах жидкого гелия становится возможным применение магнитов со сверхпроводящими обмотками. Большим преимуществом квантовых усилителей радиодиапазона является низкий уровень их собственных шумов, эффективная температура которых меньше 10°K . Как известно, обычные усилители радиодиапазона с электронными лампами или им подобными устройствами обладают значительными собственными шумами (с эффективной температурой порядка нескольких тысяч градусов Кельвина), что сильно уменьшает возможности дальней радиосвязи. Существенно уменьшить уровень шумов путем сильного охлаждения шумящих устройств невозможно, т. к. эти устройства не могут функционировать при низких температурах. Применение малошумящих квантовых усилителей может содействовать решению одной из важнейших проблем современной радиофизики — проблемы повышения чувствительности радиоприемных систем.

Следует, однако, различать чувствительность собственно квантового усилителя и чувствительность радиоприемного устройства с квантовым усилителем в целом. Первая чрезвычайно мала. Длительную существенную роль играют шумы космоса, атмосферы и антенно-фидерных трактов. Тем не менее, применение квантовых усилителей позволило в несколько раз увеличить радиус действия радиолокационных станций и в десятки раз — сверхдальних (трансконтинентальных и глобальных) линий радиосвязи.

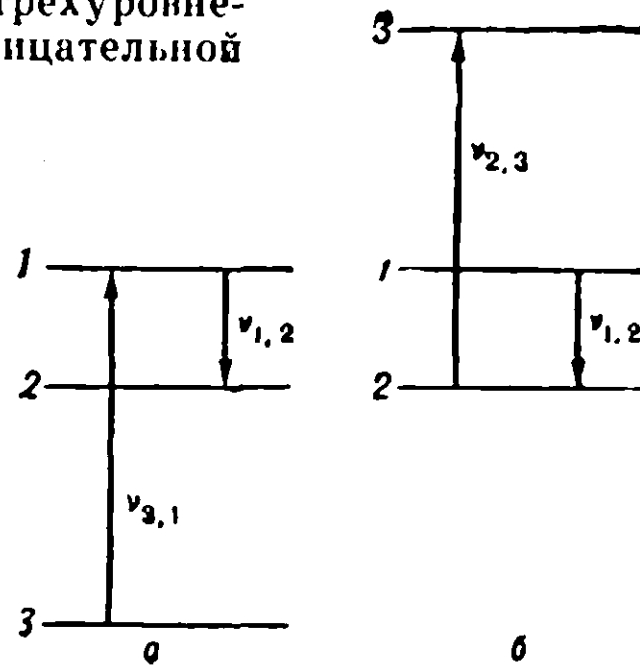
В настоящее время наибольшие успехи в качестве рабочего вещества для парамагнитных усилений СВЧ нашли предложенные А. М. Прохоровым для этой цели кристаллы рубина. (Рубин — это α -модификация корунда Al_2O_3 , в котором некоторые ионы алюминия замещены ионами хрома).

В иностранной литературе квантовые генераторы и усилители получили общее наименование «мазеры». Слово мазер получило распространение и в нашей литературе. Этот термин образован из начальных букв английской фразы «microwave amplification by stimulated emission of radiation», что означает — «усиление СВЧ при помощи эффекта индуцированного излучения».

В связи с большими успехами, достигнутыми в развитии квантовых устройств СВЧ-диапазона, возник вопрос о продвижении в сторону еще более коротких волн — в область видимого света. При этом старый вопрос о смыкании воедино двух участков спектра электромагнитных колебаний был неожиданно решен радиометодами, точнее — методами квантовой радиофизики. Перенос радиометодов в оптический диапазон произошел не путем плавного и постепенного укорочения длины волны генерируемых и усиливаемых радиотехническими методами когерентных колебаний, а скачком от длины волны $\lambda=3\text{ см}$ до длины волны $\lambda=0,6943\text{ м} = 6,943 \cdot 10^{-5}\text{ см}$, соответствующей красному свету.

Перенос радиометодов в оптический диапазон позволил впервые создать в оптике мощный источник монохроматических колебаний. Отметим сразу же, что подобно тому как в квантовой радиофизике СВЧ сначала были разработаны генераторы, а потом усилители, так и в оптическом диапазоне сначала были созданы квантовые генераторы. Квантовых усилителей света пока еще нет, хотя еще в 1940—41 гг. при анализе спектра газового разряда В. А. Фабрикантом (СССР)

было указано на возможность усиления света за счет индуцированного излучения. Создание квантового усилителя света имеет принципиальную значимость, так как позволит перейти от регистрации оптических излучений к их когерентному усилению, возможному в настоящее время только в радиодиапазоне.

Первым достижением квантовой радиофизики в оптике явилось создание Т. Мейманом (США) в 1960 г. оптического генератора монохроматических колебаний. При создании этого генератора был применен хорошо уже зарекомендовавший себя в радиодиапазоне метод трех уровней. В качестве рабочего вещества опять служил широко применяемый в СВЧ-диапазоне синтетический рубин. При этом объемным резонатором квантового генератора был сам кристалл рубина. Дело в том, что в радиодиапазоне объемные резонаторы имеют размеры, сравнимые с длиной возбуждаемой в нем волны. Для очень коротких волн такой резонатор нельзя изготовить. Поэтому здесь нужен резонатор, размеры которого много больше длины волны. Для субмиллиметрового диапазона такие резонаторы в виде параллельных, хорошо отражающих дисков были предложены А. М. Прохоровым. В рубиновых генераторах (рис. 3) отражающими дисками служили отполированные и посеребренные торцы самого кристалла рубина, который вырезается в виде цилиндра длиной 4—5 см и диаметром 5—6 мм из специально выра-



Рис. 3.

щенного высокооднородного монокристалла. Для создания вспомогательного излучения применяется мощная импульсная газоразрядная лампа. Генерируемое кристаллом видимое излучение (красный свет с длиной волны $\lambda=6353\text{ \AA}$) выводится через одно из торцевых зеркал, которое делается слегка прозрачным.

К настоящему времени в квантовых генераторах света, кроме рубина, применяются также монокристаллы флюорита и шеелита. Наиболее важным свойством квантовых генераторов света является высокая монохроматичность излучения, обусловленная тем, что в силу эффекта индуцированного излучения отдельные атомы излучают когерентные колебания. В этом состоит принципиальное отличие квантовых генераторов от люминесцентных и тепловых источников света.

Высокая монохроматичность излучения оптического генератора приводит к тому, что вся его мощность сосредоточена в узком спектральном интервале. Для того чтобы получить такую же спектральную плотность излучения от абсолютно черного тела, необходимо нагреть его до температуры $10^{10}\text{ }^{\circ}\text{K}$. Конечно, величина $10^{10}\text{ }^{\circ}\text{K}$ не имеет прямого физич. смысла и носит чисто иллюстративный характер.

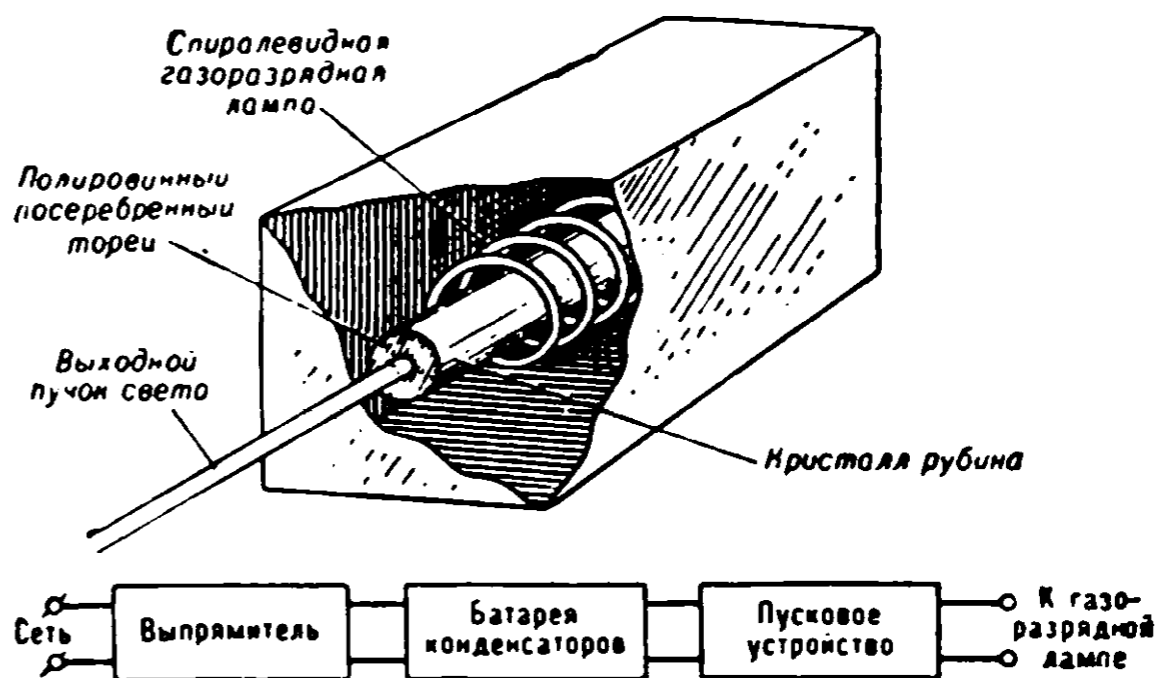
Кроме оптических квантовых генераторов, на твердом теле существует газовый оптический генератор.

В 1958 г. Али Джаван (США) предложил новый тип квантового генератора, в котором отрицательная температура создавалась при электрическом разряде в смеси газов неона и гелия. В этой смеси атомы гелия играют вспомогательную роль. Они возбуждаются электрическим разрядом и в процессе соударений с атомами неона передают последним энергию, достаточную для создания в них состояния с отрицательной температурой. В отличие от рубиновых генераторов, газовые генераторы работают не в импульсном режиме, а в непрерывном. Однако мощность их излучения существенно меньше; так, на волне $\lambda=1,15 \mu$ она составляет 15—20 милливольт. Однако в силу большей однородности газовой среды и отсутствия импульсного нагрева монохроматичность газовых генераторов примерно в 100 раз выше монохроматичности генераторов на твердом теле.

Оптические квантовые генераторы часто называются «лазерами». Этот термин был образован по аналогии со словом «мазер» заменой буквы *м* на букву *л* (от английского слова «light», что означает свет).

Два основных обстоятельства привлекли всеобщее внимание к оптическим квантовым генераторам. Это, во-первых, принципиально новый для оптики метод создания монохроматических генераторов и, во-вторых, чрезвычайная высокая плотность энергии в световых пучках. В популярной литературе акцент в основном делается именно на втором обстоятельстве. При этом иногда забывают, что общая энергия светового луча таких генераторов невелика. Хорошие экземпляры рубиновых генераторов обладают приблизительно следующими характеристиками: выходной луч имеет угол расходимости $0,3^\circ$; генерация происходит импульсами длительностью в миллисекунду, при этом общая энергия излучения в импульсе составляет около 10 джоулей. Энергия в 10 джоулей достаточна для того, чтобы расплавить кусочек стали весом около сотой грамма или для того, чтобы нагреть 2,5 г воды на 1°C . Экспериментально известно, что если на пути сфокусированного луча рубинового генератора поместить кусочек алмаза, то он оплавляется, а пачка из десяти бритвенных лезвий оказывается прожженной насквозь. Это происходит потому, что в силу высокой монохроматичности светового луча его удастся сфокусировать в «точку» с размерами порядка длины световой волны. При этом вся энергия излучения подается в течение столь малого времени, что тепло не успевает распространяться по телу и практически происходит нагрев чрезвычайно малого объема вещества до высокой температуры (соответствующей температуре плавления или даже испарения).

Создание оптических квантовых генераторов открывает возможность целого ряда их научных и технических применений. Для физики эти возможности прежде всего связаны с огромными давлениями и высокой напряженностью электрического поля в световом луче (ускорение заряженных частиц, исследование рассеяния фотонов на фотонах, нелинейная оптика, ускорение химических реакций). Для техники создание когерентных оптических генераторов — это в первую очередь громадное расширение спектра каналов связи и увеличение дальности действия линий связи (по некоторым оценкам, представляется возможным осуществление связи на расстояниях порядка световых лет).

Дальнейшее развитие методов применения когерентных оптических генераторов и усилителей сделает возможным в известном смысле рассмотрение оптики как оптического участка радиодиапазона.

Радиотехническое освоение оптического диапазона позволит осуществлять когерентное преобразование (гетеродинирование) света, умножение и деление частоты световых колебаний, генерирование разностных

частот, попадающих в дальний инфракрасный диапазон, усиление и преобразование света параметрическими системами и т. д.

Отвечая в заключение на вопрос, что же такое квантовая радиофизика, можно сказать: квантовая радиофизика это — либо квантовая физика для радиотехники, либо радиометоды для квантовой физики, в первую очередь для спектроскопии и оптики.

Лит.: Таунс Ч., Шавлов А., Радиоспектроскопия, пер. с англ., М., 1959; Играм Д., Спектроскопия на высоких и сверхвысоких частотах, пер. с англ., М., 1959. Басов Н. Г. и Прохоров А. М., Молекулярный генератор и усилитель, «УФН», 1955, т. 57, вып. 3, с. 485. Зингер Дж. Р., Мазеры. Квантовые усилители и генераторы, пер. с англ., М., 1961; Альтшулер С. А. и Козырев Б. М., Электронный парамагнитный резонанс, М., 1961; Advances in quantum electronics, ed. by J. R. Singer, Columbia University Press, N. Y., 1961; Шавлов А., Оптические мазеры, «УФН», 1961, т. 75, вып. 3, с. 569.

Н. Ирисова, Н. Карлов.

Проблема управляемого термоядерного синтеза

Исследования, связанные с проблемой управляемого термоядерного синтеза, год от года приобретают все больший размах. На очередную международную конференцию по мирному применению атомной энергии, состоявшуюся осенью 1961 г. в Зальцбурге (Австрия), было представлено более 250 экспериментальных и теоретических работ.

И все же, говоря об итогах работы этой конференции, приходится признать, что за много лет интенсивного труда пройден лишь первый, сравнительно небольшой этап на пути к поставленной цели, и физики только приближаются к главному барьеру, преграждающему вход в область сверхвысоких температур.

Нагретая до высокой температуры плазма очень легко освобождается от накопленной тепловой энергии посредством различных механизмов неустойчивости. В экспериментах, осуществленных до сих пор, плотную плазму удавалось удерживать при относительно высокой температуре в течение промежутков времени, по порядку величины не превышающих сотни микросекунд. До сих пор интенсивность т. н. «настоящих» термоядерных реакций в плазме оказывается настолько малой, что они могут быть полностью замаскированы различными ускорительными процессами. Пока еще не установлен достаточно тесный контакт между результатами экспериментальных исследований и теоретич. анализа, что особенно существенно для важнейшего вопроса об устойчивости плазмы. Вследствие этого слабо продвинута разработка методов стабилизации плазменных неустойчивостей.

По сравнению с тем уровнем, к-рый был продемонстрирован на Женевской конференции 1958 г., в целом в состоянии проблемы за последние три года произошел большой сдвиг.

Почти по каждому разделу общей термоядерной программы сейчас существует большое число тщательно выполненных экспериментальных работ и очень ценных результатов.

В начальной стадии исследований по проблеме управляемых термоядерных реакций особенно большое внимание уделялось экспериментальному изучению простейшего способа получения высоких температур, основанного на использовании линейных импульсных разрядов очень большой мощности и очень малой длительности (т. н. б ы с т р ы й л и н е й н ы й п и н ч). Усилия, направленные на исследование быстрого пинч-эффекта, позволили еще до Женевской конференции получить ясную картину явлений, к-рые происходят при разрядах такого типа, и найти механизм, лежащий в основе динамики плазменного шнура. Как известно, этот механизм заключается в ускорении плазмы под действием электродинамических сил. Одна из наиболее интересных черт, характерных для процессов указанного рода, — возникновение жестких излучений: нейтронов (в дейтериевой плазме) и гамма-лучей. В типичных условиях эксперимента жесткие излучения связаны с ускорительными процессами, причиной к-рых являются определенные формы неустойчивости, свойственные плазменным шнурам с большой силой тока.

Хотя в опытах с линейными пинчами удалось достигнуть в плазме температур, превышающих миллион градусов, вскоре выяснилось, что вряд ли можно серьезно надеяться на практическое использование такого метода для получения интенсивных термоядерных реакций в масштабе, представляющем техническое значение. Поэтому интересы переместились в сторону изучения систем несколько иного типа, в к-рых быстрое сжатие плазмы происходит под действием нарастающего внешнего поля. Речь идет о процессах, получивших название т е т а п и н ч а. При тета-пинче достигается максимальная концентрация магнитной энергии в малых объемах. Поэтому сжатие плазмы внешним полем представляет значительно более эффективный метод создания высоких температур, чем линейный разряд. Сравнительная простота экспериментальной аппаратуры и заманчивые перспективы исследований в этой области

привели к тому, что изучение свойств тета-пинча стало за последние годы одной из наиболее популярных тем в области исследований по управляемому синтезу. Об интересе к этому направлению с достаточной ясностью свидетельствует большое число докладов, представленных на конференцию в Зальцбурге (20 по сравнению с 2—3 в Женеве). Однако полученные результаты не дают пока утешительного ответа на вопрос об устойчивости плазмы при процессах этого типа.

Традиционным разделом термоядерной программы является исследование т. н. квазистационарных или медленных разрядов в тороидальных камерах. В этом разделе до сих пор было два основных направления. Первое из них происходит от идеи создания парамагнитного плазменного шнура с током, вливающим в себя продольное магнитное поле сравнительно небольшой напряженности. Эта идея реализована в установках «Альфа» (СССР), «Дзета» и «Скептр» (Англия). Второе направление основано на идее стабилизации тороидального разряда продольным полем, во много раз превышающим магнитное поле тока (установки типа «Токмак» (СССР)). По существу, сюда же можно отнести американские установки типа «Стелларатор» (США), если они работают в режиме омического нагрева. Уже из докладов работников Харуэлла и Олдерматона (Англия) на Женевской конференции выяснилось, что парамагнитный плазменный шнур становится жертвой неустойчивости. Последующие работы, выполненные как в Англии, так и в СССР (на установке «Альфа»), подтвердили первоначальные заключения. Однако это не привело к прекращению работ. Эксперименты продолжались и дали ряд ценных сведений о поведении парамагнитных шнуров и свойствах образующей их неустойчивой плазмы.

На конференцию в Зальцбурге различными лабораториями, в которых ведутся исследования парамагнитных плазменных шнуров, было представлено большое количество важной и интересной научной информации.

Исследования тороидальных разрядов стимулировали развитие ряда новых методов диагностики плазмы. Одно из самых блестящих методических достижений последнего времени — способ измерения излучения плазмы на волнах субмиллиметрового диапазона, разработанных в Харуэлле. Несомненным методическим достижением является также тонкая техника измерения энергетического спектра частиц плазмы, разработанная в Ленинграде и использованная на установке «Альфа».

Изучение процессов омического нагрева плазмы, находящейся в сильном магнитном поле, пока прошло только начальную стадию. Было обнаружено, что диффузия плазмы поперек силовых линий в таких системах имеет аномальный характер. Аномальная диффузия приводит к очень быстрому уходу частиц из плазменного шнура и в современных установках ограничивает время его существования в лучшем случае несколькими сотнями микросекунд. Истинный механизм процессов, служащих причиной аномальной диффузии в системах типа «Токмак» и «Стелларатор», в настоящее время является предметом обсуждения.

Теория может предложить несколько возможных объяснений этого явления, однако имеющихся экспериментальных данных пока еще недостаточно для того, чтобы сделать окончательный выбор между ними. Пуск в Принстоне (США) «Стелларатора С», вероятно, позволит значительно ускорить получение информации, необходимой для окончательного выяснения механизма аномальной диффузии при омическом нагреве плазмы. Вряд ли с помощью одного лишь омического нагрева в системах «Токмак» или «Стелларатор» удастся довести плазму до термоядерных температур. Однако не исключено, что этот метод создания горячей плазмы окажется очень полезен на первой стадии, когда температура поднимается до нескольких сотен эв.

Наибольший размах за последние годы приобрела разработка т. н. магнитных ловушек. Сюда относятся различные типы «зеркальных» машин, магнитные системы с остроконечной геометрией, «Астрон», основанный на использовании пучка релятивистских электронов и, наконец, системы, в которых плазма должна удерживаться высокочастотным полем. К этой же категории следует отнести и «Стелларатор». В магнитных ловушках функции удержания плазмы возлагаются на внешние поля. Системы, в которых плазма образуется путем инъекции и последующего захвата быстрых частиц, представлены в настоящее время «Огрой» (СССР) и американской установкой «ДСХ» (речь идет только о действующих установках). На «Огре» в течение последних лет изучался метод образования плазмы, основанный на инъекции молекулярных ионов, которые затем диссоциируют при столкновении с молекулами остаточного газа в камере. Обнаружено, что получающаяся таким путем плазма с низкой концентрацией подвержена действию характерной неустойчивости, которую можно рассматривать как предельный случай желобковой неустойчивости магнитогидродинамического типа. На установке «ДСХ», в которой диссоциация молекулярных ионов происходит на дуге, также наблюдаются явления, свидетельствующие о наличии неустойчивости (изменение энергетического спектра и расширение области, занятой плазмой). Существенное значение для выяснения важнейшего вопроса об устойчивости плазмы в «зеркальных» ловушках имеют исследования свойств плазмы, в течение ряда лет проводившиеся в Ин-те атомной энергии им. И. В. Курчатова АН СССР на т. н. и о н о м м а г н е т р о н е. Плазма с концентрацией быстрых

ионов порядка 10^9 — 10^{10} , заполняющая камеру ионного магнетрона, обнаруживает характерную неустойчивость, которая ограничивает длительность удержания частиц в магнитном поле промежутками времени порядка 100 микросекунд. Анализ спектра и геометрического распределения высокочастотных колебаний плазмы показывает, что в данном случае имеет место типичный случай развития желобковой неустойчивости.

Несомненный интерес представляют исследования магнитных ловушек с динамическими полями, которые проводятся в Ливерморской лаборатории (США). При помощи разработанной там остроумной техники обращения с плазмой сгусток ее в несколько этапов передвигается из одного участка ловушки в другой, постепенно сжимаясь и нагреваясь. Таким путем, по-видимому, удастся получать плазму с энергией ионов в несколько киловольт и концентрацией частиц порядка 10^{12} — 10^{13} , существующую в течение нескольких десятков микросекунд. Вопрос об устойчивости плазмы в этих опытах пока еще остается открытым.

За последние годы появился ряд экспериментальных работ, посвященных исследованию удержания плазмы в ловушках с остроконечной геометрией. Магнитная система подобной ловушки создает поле с силовыми линиями, имеющими гиперболическую форму. Напряженность поля возрастает во все стороны от центральной области, в определенной точке которой поле равно нулю. Согласно предсказаниям теории, плазма, заполняющая такую ловушку, должна быть магнитогидродинамически устойчивой. Однако это преимущество по сравнению с системами типа обычных «зеркальных» машин достигается дорогой ценой. Простые соображения показывают, что заряженные частицы могут ускользать из ловушки, подходя достаточно близко к боковому краю занятой плазмой области. Имеющиеся в СССР, Англии и США экспериментальные данные по ловушкам с гиперболическим полем носят пока предварительный характер. В связи с тем, что как «зеркальные» машины, так и ловушки с гиперболическим полем обладают крупными дефектами и, вероятно, не могут служить для длительного удержания высокотемпературной плазмы, естественно возникает мысль о создании магнитной ловушки с полями комбинированного типа, в которых должны объединиться достоинства простых систем и исчезнуть их недостатки. Примером такой ловушки может служить устройство, в котором к полю магнитных зеркал добавляются поля токов, текущих по металлическим проводникам, расположенным вдоль линий магнитного поля зеркальной системы симметрично относительно оси. Первые же опыты с этой комбинацией полей, выполненные в Ин-те атомной энергии им. И. В. Курчатова, позволили обнаружить интересные факты. Оказалось, что при помощи проводников с таким расположением можно повысить время жизни быстрых частиц примерно на порядок величины.

Наиболее совершенными ловушками с комбинированными полями являются установки типа «Стелларатор». Однако они настолько сложны, что проведение на них экспериментальных работ оказывается очень нелегкой задачей. Поэтому необходимо искать также другие пути создания полей, обеспечивающих устойчивость плазменных конфигураций.

Проблема управляемого термоядерного синтеза по своей трудности оставляет позади все другие научно-технические проблемы, порожденные успехами естествознания в XX в. Наиболее неопределенным является вопрос о том, какая опасность связана с различными формами неустойчивости плазмы. Теоретические исследования все время обнаруживают новые механизмы возникновения неустойчивости. Вместе с тем они отнюдь не идут в сторону доказательства универсальной неустойчивости плазмы. Нужно также иметь в виду, что степень убедительности всех прогнозов на устойчивость не очень велика и поэтому в применении к практическим вопросам теории устойчивости для более осторожных рекомендаций, чем строгие правила. Хотя это и невозможно доказать, но все же создается убеждение, что при дальнейшем развитии известных сейчас способов нагрева и термоизоляции плазмы удастся, используя достаточно сильные магнитные поля, создать высокотемпературную плазму с довольно высокой плотностью, устойчивую в первом приближении и способную генерировать интенсивные термоядерные реакции. Такой ход событий будет, однако, означать не достижение окончательной практической цели, а лишь преодоление первого высокого барьера на пути к ней. За этим барьером нас могут поджидать другие неприятности, роль которых станет вырастать по мере того, как мы будем шагать в сторону более высоких температур. Заметим, что если в плазме отсутствуют флуктуации электрического поля с частотой порядка 1 Мгц при напряженности всего лишь порядка 10 в/см , то и этого может оказаться достаточно, чтобы свести время жизни быстрых частиц до нескольких миллисекунд.

Лит.: «Вестник АН СССР», 1962, № 1, с. 7. Л. Арцимович.

Международная конференция по реакторным материалам и эффектам действия облучения

Проходила в Беркли (Великобритания) 29 мая — 2 июня; была приурочена к открытию ядерной лаборатории при строящемся реакторе в Беркли (близ Бри-

стоя). В конференции приняли участие 137 ученых из 19 стран.

Обсуждению подвергались следующие темы: измерение потока и спектра нейтронов, вызывающих радиационное повреждение внутри реакторной системы; теория смещений; радиационные эффекты и точечные несовершенства в металлах (наблюдение прямыми методами и обнаружение дефектов непрямими методами); механические свойства (радиационное твердение и разлом); коррозия, размерная стабильность.

В области теории радиационного повреждения основным был доклад Ломера. Из двух главных последствий бомбардировки вещества быстрыми частицами можно считать установленным, как сообщил докладчик, первичное образование вакансий и интерстиций (промежуточных или смещенных атомов). Они могут сохраняться не в одинаковых количествах вследствие частичной коагуляции и образования более сложных комплексных дефектов.

В докладе Кюссона и др. по электронному облучению приведены интересные данные о действии электронного пучка на нитевидные кристаллы («усы») железа и меди. В зависимости от направления пучка по отношению к осям кристалла (100 и 110) наблюдается различие в кинетике отжига, а также отличие от поликристаллического металла.

Из докладов, относящихся к непосредственному наблюдению радиационных дефектов, заслуживают упоминания электронно-микроскопические наблюдения Менгера, Паули и Пресланда над комплексными дефектами — дислокационными кольцами, образовавшимися вследствие бомбардировки ионами, испаряющимися из нити катода электронного микроскопа и разгоняющимися полем до энергий $80\div 100$ кэВ.

Сообщение Вильямсона касается электронно-микроскопического излучения радиационного повреждения в графите. На снимках облученного нейтронами при 300°C графита наблюдаются диски, образованные инверстициями. Большая величина дисков ($\sim 10^4$ атомов) заставляет думать, что инверстиции собираются с большого объема, т. е. обладают большой подвижностью.

Биверс и Нельсон изучали формирование скоплений дефектов в Al и показали, что для того, чтобы они могли вырастать до стабильных размеров, необходима большая скорость образования скоплений. В опытах авторов это достигалось бомбардировкой ионами H и He, ускоренными до 85 кэВ.

Два заседания были посвящены механическим свойствам облученных материалов. Теоретический доклад был сделан Зегером и Дилем. По их мнению, твердение вызывается существованием разрыхленных зон, представляющих центральное скопление вакансий в области пика смещения Бринкмана; образуя препятствия для движения дислокаций, эти зоны повышают предел текучести.

В своем сообщении Жуке и Рапенно касаются механических свойств облученного графита. Образцы высверливались из внутренних стенок каналов реактора G-1. Температуры облучения $40\text{—}160^\circ\text{C}$, поток $1,2\cdot 10^{20}$ нвт. Твердость растет линейно с дозой.

В докладе Трюбо (Канада) рассматривается радиационное повреждение, хрупкое разрушение и старение стали. По сообщению автора, сейчас проводятся опыты по подбору сплавов железа с Ni, Mn и Al, обладающих низкой температурой перехода и в то же время достаточной крипоустойчивых за счет выделения в них интерметаллидов.

На заседании, посвященном коррозии, Рагон и Земуолт (США) показали, что в связи с повышением во вновь проектируемых графитовых реакторах температуры газового тепловыделения до $1500\text{—}2000^\circ\text{C}$ возникает сложная проблема коррозии графита за счет содержащихся в газе малых примесей активных газов, таких как O_2 , H_2O , N_2 и т. д.

Энтлелл посвятил свое сообщение коррозии урана. Им было дано объяснение того, что окисление урана в атмосфере CO_2 имеет линейный временной ход.

Энглендер и др. (Франция) сообщили о работах по применению в реакторах различных металлических ядерных топлив и их устойчивости под действием облучения. Было отмечено, что сплавы с 0,1% Cr, закаленные из β -области, выдерживают облучение до 800 Мет-сут/м без какой-либо деформации; литые урановые сплавы с 0,5% Mo в элементах типа C (28 мм) позволяют довести выработку до 1000 Мет-сут/м, а в элементах типа B (трубчатые $29,5\text{—}22$ мм) даже до 6000 Мет-сут/м без какой-либо видимой деформации.

Два сообщения были посвящены осколочному распуханию урана (селлингу).

Явление распухания, кроме урана, свойственно также борсодержащим материалам, подвергаемым длительному облучению при повышенных температурах. В сообщении Холдена и др. подвергнуто обстоятельному анализу поведение материалов для регулирующих стержней, в которые бор входит в виде различных химических соединений.

На конференции обсуждались результаты термоциклирования графита и циркония (доклады Тотля, Эйтинсона и Хоникема). Отмечалось, что термоциклирование сопровождается возникновением значительных напряжений в образцах и сложным изменением их размеров.

Все официальной программы конференции были сделаны также четыре доклада членами советской делегации.

Лит.: «Атомная энергия», т. 11, 1961, вып. 5, с. 462.

С. Конобеевский.

Одиннадцатое всесоюзное совещание по ядерной спектроскопии

Проходило 25 января — 2 февраля в Риге. Участвовало 500 человек, в т. ч. 25 из стран народной демократии.

Большой интерес на совещании вызвало обсуждение теории деформированных ядер, т. е. ядер, форма которых заметно отличается от сферической. Отклонение от сферичности, как показывал опыт, наблюдается для ядер, лежащих вдали от заполненных нуклонных оболочек. Наиболее характерными представителями деформированных ядер являются ядра редкоземельных элементов и элементов группы урана. Для этих ядер характерно наличие в спектрах их возбужденных состояний так называемых ротационных полос, аналогичных по своему строению ротационным полосам в спектрах молекул. Эта аналогия позволила считать, что данные ядра имеют форму эллипсоида вращения. На основе таких представлений была создана «обобщенная», или «коллективная», модель ядра, позволившая объяснить спектры и многие свойства обширного класса ядер.

В последние годы группой теоретиков под руководством А. С. Давыдова успешно развивалась модель так называемых «неаксиальных» ядер, т. е. ядер, имеющих форму трехосного эллипсоида. При этом сферическая и сфероидальная формы ядра соответствуют предельным значениям некоторого параметра «неаксиальности». Модель позволяет расширить круг ядер, рассматриваемых с единой точки зрения. А. С. Давыдов выступил на совещании с докладом, посвященным дальнейшему развитию и совершенствованию этой модели. Сейчас ряд групп экспериментаторов у нас и за рубежом занимается проверкой предсказаний модели неаксиальных ядер о характеристиках возбужденных состояний ядер и вероятностях γ -переходов между ними. По-видимому, эта модель позволит объяснить многие свойства ядер. Однако до настоящего времени она развивалась только для четно-четных ядер.

Коллективные движения деформированных четно-нечетных ядер рассматривались в докладе Л. К. Пекера.

На теоретическом заседании обсуждались также работы по применению теории сверхтекучести к ядру. Этот подход позволяет объяснить некоторые общие закономерности в структуре ядерных уровней, например сгущение их в нечетных ядрах в области малых энергий возбуждения, появление «щели» (большого энергетического интервала) между основным и первым одночастичным состоянием в четно-четных ядрах и т. д. На основе теории сверхтекучести ядра В. Г. Соловьевым рассчитаны энергии и характеристики уровней для нескольких ядер. Проведенное сопоставление расчетов с результатами экспериментов указывает на хорошее согласие для ряда уровней.

На совещании обсуждались результаты продолжающегося интенсивного исследования схем распада радиоактивных ядер. В этой группе работ нужно отметить изучение так называемых нейтронодефицитных изотопов, которые получают в результате реакции глубокого расщепления ядер при бомбардировке протонами высокой энергии (выполнено на синхротроне Объединенного ин-та ядерных исследований в Дубне). Кроме того, исследовались ядерные уровни, возбуждаемые в результате ядерных реакций. Эти работы производились на ядерных реакторах (реакции n, γ) и на ускорителях заряженных частиц (реакции на протонах и дейтронах, а также кулоновское возбуждение ядер многозарядными ионами). В результате получено много новых данных, которые могут быть использованы для уточнения существующих модельных представлений о структуре атомного ядра. На совещании впервые были доложены работы по исследованию γ -излучения ядер, ориентированных при низких температурах. Использование методики ориентирования ядер позволит получить дополнительные сведения об их состоянии, в частности о магнитных моментах.

Большой интерес вызвали работы, касающиеся нового метода наблюдения резонансного поглощения γ -лучей ядрами — «эффекта Мессбауэра» (см. Ежегодник БСЭ, 1961).

Техника ядерной спектрометрии явилась предметом отдельного заседания, на котором сообщалось о ряде новых магнитных β -спектрометров оригинальной конструкции. Интерес присутствующих вызвал доклад о новом методе регистрации заряженных частиц при помощи полупроводниковых детекторов. Судя по всему, этот метод сулит большие перспективы в области спектрометрии тяжелых частиц (протонов, дейтронов, α -частиц).

Лит.: «Вестник АН СССР», 1961, № 5, с. 119.

В. Парфенова.

Вторая международная конференция по квантовой электронике

Проходила 23—25 марта в Беркли (США). Участвовало свыше 500 ученых из США, Англии, ГДР, Израиля, Канады, СССР, Франции, ФРГ, Японии.

Основная группа докладов была посвящена квантовым усилителям и генераторам оптического и инфракрасного диапазонов. Освещались результаты экспериментального исследования действующих генераторов, общие вопросы теории, предлагались новые системы, были охарактеризованы задачи, возникающие при использовании квантовых приборов для целей связи.

Подробное экспериментальное изучение свойств импульсных оптических генераторов на рубине и флюорите показало, что разработаны надежно действующие конструкции. Достигнута непрерывная генерация при разряде в смеси газов Ne и He на волне $\lambda \approx 1,15 \mu$. Газовому оптическому генератору придается важное значение, так как с его помощью удастся достичь гораздо более высокой когерентности, чем с помощью твердого тела. Считается также, что с помощью газового квантового устройства легче получить усиление.

Большой успех достигнут в области квантовых генераторов и усилителей радиодиапазона. На конференции сообщалось о запущенном в Гарвардском университете водородном квантовом генераторе ($\lambda = 21 \text{ см}$) со стабильностью частоты 10^{-12} , о парамагнитном усилителе на волну 8 мм, о применении парамагнитного усилителя на волну 21 см в радиоастрономии, что позволило наблюдать излучение межзвездного водорода из вдвое большего числа галактик.

Конференция продемонстрировала бурное развитие квантовой радиофизики, весьма плодотворное продвижение методов усиления и генерации электромагнитных излучений на основе эффекта индуцированного излучения в оптический и инфракрасный диапазоны. Уже достигнут уровень, когда, по оценке Ч. Таунса (США), с помощью квантовых генераторов можно в принципе осуществлять связь на расстояниях в 10 световых лет.

Лит.: «Вестник АН СССР», 1961, № 9, с. 95. Н. Карлов.

Седьмая международная конференция по физике высоких энергий

Состоялась 14—22 сентября в Софии. Участвовали ученые ВНР, ГДР, КНР, НРБ, ПНР, РНР, СССР и ЧССР.

Основное внимание конференция уделила исследованиям взаимодействий элементарных частиц при больших энергиях ($\geq 10^{11} \text{ эв}$), где в качестве источников частиц использовались как ускорители, так и космические лучи.

С большим интересом был заслушан доклад Е. Фридендера и М. Сперчес (РНР), изучавших асимметрию генерации мезонов при нуклон-нуклонных взаимодействиях, впервые открытую советскими физиками Н. А. Добротиним, С. А. Славянским и др. Изучая в фотоэмульсиях, облученных на ускорителе, нуклон-нуклонные взаимодействия при энергиях 28,5 Бэв, авторы доклада убедительно показали, что явление асимметрии в рождении π -мезонов, наблюдавшееся при больших энергиях ($\sim 100 \text{ Бэв}$), существует и при меньших энергиях взаимодействующих нуклонов. В этом направлении выполнен ряд новых работ.

Интересные данные о взаимодействии элементарных частиц с ядрами сообщили польские исследователи М. Даниш, Н. Зелинский и др., которые, проводя анализ взаимодействий очень высокой энергии по так называемым «черным» следам, показали, что наблюдаемая коллимация вперед может быть согласована с кинематическим механизмом испаряющихся ядер. Ими же установлено, что наблюдаемое угловое распределение медленных вторичных частиц в ядерных взаимодействиях при $E > 10^{10} \text{ эв}$ согласуется с представлениями азимутальной изотропии.

И. Геруля, М. Миезович и Р. Холинский (ПНР) сообщили о новых результатах фотоэмульсионных работ, в ходе которых ими несколько лет назад было открыто явление так называемой «звезды с двумя максимумами» и предложена схема протекания такой реакции. Получены веские свидетельства в пользу того, что при лобовом столкновении нуклона с ядрами в половине всех случаев проявляется структура двух максимумов, причем она становится более ярко выраженной с увеличением анизотропии углового распределения. Эти факты хорошо согласуются с предложенной моделью.

Привлекли внимание работы Л. Яноши, Г. Бозоки и Е. Фенивешем (ВНР) по измерениям сечения неупругого нуклон-нуклонного взаимодействия при энергии 30 Бэв. Очень важно, что эти измерения производились в космических лучах, и результат, полученный с точностью, характерной до сих пор только для ускорителей ($\sigma_{\text{нр}} = 34 \pm 3,3 \text{ мб}$), позволяет перейти к измерениям подобного же сечения при энергии $\sim 100 \text{ Бэв}$, недостижимой для современных ускорителей.

Е. Л. Фейнберг (СССР) в своем докладе детально проанализировал все возможные варианты электромагнитных процессов, сопровождающих акты множественной генерации во взаимодействиях при сверхвысоких энергиях. Показано, что изучение этих процессов может быть источником экспе-

риментальных сведений о некоторых фундаментальных характеристиках сильных взаимодействий.

Проблеме широких атмосферных ливней было посвящено отдельное заседание.

Среди докладов по теоретическим аспектам разбираемых проблем наибольший интерес вызвали сообщения Д. И. Блохинцева (СССР) о взаимодействии π -мезонов с нуклонами при высоких энергиях и Н. Калицына (Болгария) о «модели Нагоя» элементарных частиц.

Лит.: «Вестник АН СССР», 1962, № 1, с. 120. В. Федоров.

Международная конференция по космическим лучам

Проходила 4—15 сентября в г. Киото (Япония). На ней были подведены итоги работ, выполненных в мире за два года, истекших со времени предыдущей конференции в Москве.

К первой группе рассмотренных на конференции проблем относятся: радиационные пояса Земли, состав первичного космического излучения и вариации его интенсивности, происхождение космических лучей.

Как известно, радиационные пояса Земли были обнаружены благодаря запуску искусственных спутников Земли в СССР и США. Проведенные в последние годы исследования показали, что внутренний радиационный пояс имеет несимметричный характер — его нижняя граница лежит на высоте $\sim 600 \text{ км}$ в западном и около 1400 км в восточном полушарии. Удалось объяснить происхождение протонной и отчасти электронной компонент внутреннего пояса. По-видимому, они связаны в значит. степени с процессом распада вторичных нейтронов, выбиваемых космическим излучением из атмосферы Земли.

На конференции было сообщено, что в первичном космическом излучении удалось обнаружить электроны с энергией порядка 10^8 — 10^9 эв , на существование которых в Галактике давно указывалось радиоастрономией. Поток электронов составляет 0,1% от полного потока космических лучей. Весьма разреженный поток первичных γ -квантов примерно той же энергии, что и электроны, удалось обнаружить с помощью спутника «Эксплорер IV». Подтверждение данных подобного рода может привести к развитию новой области науки — γ -лучевой астрономии.

Ряд докладов был посвящен вопросам изучения широких атмосферных ливней. По содержанию в них проникающих частиц — мезонов — можно судить о характере вызывающих их первичных частиц, в частности о наличии фотонов и тяжелых ядер с энергиями $\sim 10^{16} \text{ эв}$ и выше.

Интересно отметить открытие пространственной анизотропии излучения, вызывающего самые «мощные» широкие ливни с числом частиц 10^8 — 10^9 в каждом ливне (общая энергия ливня 10^8 — 10^9 эв). Первичные частицы таких энергий приходят на Землю, как правило, в направлениях, перпендикулярных оси местного «руква» Галактики. Это свидетельствует о внутригалактическом происхождении частиц самой высокой из известных нам энергий.

С помощью советских искусственных спутников Земли удалось обнаружить еще одно интересное явление — резкое возрастание потока тяжелых ядер во время хромосферных вспышек на Солнце. При этом весьма важно (в частности, с точки зрения безопасности будущих космонавтов), что подавляющая часть интенсивности солнечной компоненты, которая иногда может во много тысяч раз превосходить интенсивность галактического космического излучения, приходится на область малых энергий ($\sim M\text{эв}$) и проникающая способность соответствующих частиц сравнительно невелика.

Ко второй группе проблем, рассмотренных на конференции, следует отнести: ядерные взаимодействия и процессы с участием μ -мезонов и нейтрино высокой энергии.

Интересные результаты получены (методом ионизационного калориметра) группой советских ученых относительно структуры взаимодействующих между собой нуклонов при энергиях 10^{11} — 10^{12} эв . Наличие структуры приводит к эффектам асимметрии угловых распределений вторичных частиц и к неравным потерям энергии сталкивающихся нуклонов.

Ряд докладов был посвящен рассмотрению взаимодействия нуклонов на основе модели «огненных шаров», т. е. не связанных с нуклонами сгустков возбужденного мезонного поля.

В докладах, посвященных взаимодействию с ядрами вещества μ -мезонов с энергией $\sim 10^9 \text{ эв}$, были уточнены данные о величине сечения ядерных взаимодействий — около $3 \cdot 10^{-24} \text{ см}^2$ на нуклон ядра.

Большой интерес представляет также проект специальной подземной установки (размером $\sim 300 \text{ м}^2$), с помощью которой можно надеяться наблюдать взаимодействия, с веществом быстрых нейтрино (энергия $> 10^9 \text{ эв}$) с образованием μ -мезонов. Такие опыты помогли бы получить уникальную информацию о структуре элементарных частиц в масштабах 10^{-14} — 10^{-15} см , т. е. на порядок меньше, чем в опытах, основанных на наблюдении электромагнитных взаимодействий нуклонов.

Лит.: «Вестник АН СССР», 1962, № 2, с. 70.

Г. Жданов.

Совещание по физике медленных нейтронов

Проходило 7—12 декабря в Объединенном институте ядерных исследований в г. Дубне. В работе совещания участвовало 200 чел. На 9 заседаниях было заслушано 77 докладов.

Обсуждались в основном два круга вопросов: 1) ядерные исследования с медленными нейтронами (спектрометрия нейтронов, свойства нейтронных резонансов, γ -лучи захвата, отражение нейтронов, физика деления, поляризованные нейтроны и др.); 2) рассеяние медленных нейтронов и его использование для изучения молекул, твердых и жидких тел (упругое и неупругое рассеяние, магнитное рассеяние, нейтронно-структурные исследования).

В первой половине совещания были заслушаны результаты исследований в области ядерной нейтронной физики (36 докладов). Было сообщено о новых методических разработках в области нейтронной спектрометрии, в частности о пульсирующих источниках электронов (линейные ускорители и др.), позволяющих существенно улучшить разрешение спектрометров и увеличить интенсивности пучков по сравнению с комбинацией реактор+селектор.

В ряде работ исследовалось деление ядер урана и плутония тепловыми и резонансными нейтронами. Несколько докладов было посвящено установлению схем γ -переходов различных ядер, определению вероятностей парциальных радиационных переходов.

Несколько исследователей доложили о работах по получению и использованию поляризованных тепловых нейтронов для определения спинов составных ядер, образованных после захвата нейтрона.

На вторую часть совещания, посвященную рассеянию медленных нейтронов, был представлен 41 доклад. Было сообщено о проводившихся экспериментальных исследованиях неупругого рассеяния нейтронов на немагнитных и магнитных веществах. Значительный интерес представили доклады, посвященные описанию экспериментальных установок, созданных в Ин-те атомной энергии им. И. В. Курчатова и Объединенном ин-те ядерных исследований для изучения неупругого рассеяния холодных нейтронов. Несколько докладов содержали описание ряда экспериментальных установок, созданных в странах, сотрудничающих в области ядерной физики низких энергий (кристаллические спектрометры, спектрометры по времени пролета и т. д.).

Основная часть докладов, посвященных нейтронно-графическим исследованиям, касалась изучения структур и превращений в магнетиках. Три доклада содержали обзор работ по дифракции нейтронов, выполненных в Институте ядерных исследований в Сьерке (ПНР), на реакторе 1-й атомной электростанции (СССР) и в Институте атомной физики (ПНР).

В конце совещания было отмечено, что наиболее актуальными направлениями работ в ближайшие годы являются: 1) в области ядерной нейтронной физики — измерение парциальных сечений, вероятностей парциальных радиационных переходов, определение спинов уровней, физика деления ядра; 2) в области физики конденсированного состояния — изучение фоновых и магнитных спектров, исследование жидкостей, водородосодержащих веществ, структуры магнитных материалов. Ю. Тарак.

Пятый европейский конгресс по молекулярной спектроскопии

Состоялся в конце мая — начале июня в Амстердаме, в нем приняло участие 700 делегатов из 28 стран.

Большое число доложенных на конгрессе работ касалось исследования инфракрасных спектров поглощения. Был дан обзор новых результатов по изучению вращательной структуры инфракрасных полос поглощения, использованию этих результатов для установления строения молекул и обнаружения вращательных изомеров, по измерению барьеров внутреннего вращения, дипольных моментов и др. Приводились данные, полученные в последние годы в Кембридже при изучении инфракрасных спектров адсорбированных молекул, а также данные многолетних исследований методами инфракрасной спектроскопии межмолекулярных взаимодействий в жидкостях, полученные французскими учеными.

Несколько докладов было посвящено новым методам исследования в области инфракрасной спектроскопии и достигнутым этими методами результатам. В частности, описывалась методика определения оптических констант (показателя преломления и коэффициента поглощения), основанная на использовании явления полного внутреннего отражения. Этим методом могут быть получены инфракрасные спектры, во многих случаях более выразительные, чем обычные спектры поглощения. Метод с успехом применялся для исследования сложных органических жидкостей, полимеров, пластмасс и других материалов.

Привлекли внимание доклады о решении специальных

вопросов химической физики на основе матричной техники. Этот метод оказался весьма ценным для исследования изолированных молекул или радикалов, а также молекул с большой реакционной способностью.

Доклады по микроволновой спектроскопии, ядерному магнитному резонансу и электронному резонансу свидетельствуют о продолжающемся совершенствовании этих методов и расширении области их применения.

При обсуждении работ, связанных с исследованиями спектров комбинационного рассеяния света, вызвали интерес доклад по общим вопросам измерения интенсивностей комбинационных линий, а также сообщение об исследовании спектров непрозрачных в видимой области флуоресцирующих и легко разлагающихся под действием света веществ.

Несколько сообщений касалось изучения спектров комбинационного рассеяния отдельных соединений в связи с выявлением особенностей их строения, исследования межмолекулярных взаимодействий, быстрых изменений интенсивности комбинационных линий в ходе химических реакций и др.

В значительной группе докладов рассматривались работы по ультрафиолетовым спектрам. Здесь отчетливо выделились следующие основные направления: исследования переноса энергии, ультрафиолетовые спектры твердых тел, вакуумный ультрафиолет, изучение эффектов взаимодействия.

Конгресс показал, что одним из основных направлений современной молекулярной спектроскопии является изучение активного состояния вещества (радикалы, бирадикалы, комплексы, ионы), играющего важную роль в различных физико-химических процессах. В работах этого направления наиболее перспективно применение радиоспектроскопических методов исследования (особенно электронного парамагнитного резонанса) и изучение электронных спектров молекул.

Лит.: «Вестник АН СССР», 1961, № 12, с. 101.

М. Суцинский.

Четырнадцатое всесоюзное совещание по спектроскопии

Проходило в г. Горьком 5—12 июля. Участвовало св. 1300 чел. Работа конференции велась в основном в двух направлениях: атомная спектроскопия и молекулярная спектроскопия.

На заседаниях секции атомной спектроскопии обсуждались вопросы теории эмиссионного анализа, статистические методы поисков оптимальных условий анализа. Ряд докладов был посвящен фотоэлектрическим методам анализа, в частности созданию новой многоканальной вакуумной фотоэлектрической установки ДФС-31 и импульсной установки для анализа аэрозолей. Актуальными вопросами современного анализа являются поступление материала пробы в разряд, влияние «третьих» элементов, формы соединений, структуры сплавов и состава смесей, чему было посвящено несколько интересных сообщений. В настоящее время промышленностью предъявляются жесткие требования к чистоте материалов, повышению чувствительности анализа чистых веществ на примеси, что также нашло свое отражение в докладах. Особое внимание было уделено задаче создания необходимых для анализа спектральных приборов, источников возбуждения спектров и различных вспомогательных приспособлений.

На секции молекулярной спектроскопии обсуждались вопросы молекулярного анализа, развивающегося в настоящее время в трех направлениях: анализ по инфракрасным спектрам, спектрам комбинационного рассеяния и электронным спектрам молекул. Доклады отразили успехи в применении инфракрасных спектров и спектров комбинационного рассеяния для изучения строения молекул, свойств полимеров, определения числа характерных групп в молекулах, выяснения влияния различных заместителей, а в последнее время для анализа нефтей и их фракций. Что касается анализа по электронным спектрам молекул, то возможности его значительно возросли с получением резких квазилинейных спектров растворов при низких температурах.

Ряд докладов на конференции был посвящен сравнительно молодой, но быстро развивающейся области физики — радиоспектроскопии: микроволновым спектрам, спектрам парамагнитного и ядерного резонанса отдельных соединений, экспериментальным установкам и методикам. Н. Фенина.

Восьмое ежегодное совещание по физике низких температур

Состоялось 13—20 октября в Киеве. Имело своей целью координацию исследований по физике низких температур. Наряду с традиционной тематикой, охватывающей такие явления, как сверхпроводимость, сверхтекучесть, антиферромагнетизм и электропроводность металлов, на совещании значительное внимание было уделено низкотемпературным исследованиям свойств полупроводников.

В области сверхпроводимости вызвала интерес новая работа по изучению туннельного прохождения электронов через слой диэлектрика, находящийся между двумя тонкими слоями сверхпроводящего металла (исследовались Al, In, Sn и Pb). Проведены исследования сверхпроводящих модификаций висмута. Открыта сверхпроводимость кристаллической модификации Bi II с температурой сверхпроводящего перехода $T_k = 3,92^\circ\text{K}$ при давлении $25\ 000\ \text{кг/см}^2$.

В области сверхтекучести были доложены исследования процесса ее нарушения. Показано, что этот процесс в капилляре происходит при достижении скоростью сверхтекучей части некоторого критического значения относительно стенки. Изучен также процесс распространения фронтов турбулентности в длинных капиллярах, заполненных сверхтекучим гелием. Экспериментально изучены свойства сверхтекучести расслоившихся фаз растворов $\text{He}^3\text{—He}^4$.

Две работы были посвящены рассмотрению явлений рассеяния γ -квантов и медленных нейтронов в Ферми-жидкости (He^3) как средства обнаружения так называемого нулевого звука, предсказанного теорией Ферми-жидкости Л.Д. Ландау.

Среди исследований в области антиферромагнетизма привлекли внимание работы по обнаружению возможности существования ферромагнетизма и антиферромагнетизма при температурах ниже $20,4^\circ\text{K}$.

Значительный интерес вызвала теоретическая работа, предсказывающая новый тип осцилляций коэффициента поглощения ультразвука металлами в магнитном поле. Этот эффект уже обнаружен экспериментаторами на монокристаллах цинка. Амплитуда осцилляций коэффициента поглощения ультразвука возрастает с ростом напряженности магнитного поля и понижением температуры. Период осцилляций не зависит от частоты ультразвука.

Развита теория квантового циклотронного резонанса в металлах. Исследование этого явления позволит подробно изучить характеристики Ферми-поверхностей в металлах. Изучались также квантовые термомагнитные и гальваномагнитные эффекты в арсенидах и антимонидах, гальваномагнитные явления в алюминии и индии при низких температурах.

При обсуждении работ, посвященных низкотемпературным свойствам полупроводников, были заслушаны сообщения о теоретических исследованиях влияния спин-орбитальной связи на эти свойства. Предсказан новый тип резонанса на зонных носителях, возбуждаемого электрическим вектором высокочастотного поля и сопровождающегося изменением спинового состояния.

Ряд представленных работ касался исследования ядерного резонанса. В частности, методом «спинового эха» изучалась температурная зависимость спин-решеточного и спин-спинового времен релаксации в металле.

Значительное внимание было уделено изучению резонансного поглощения (эффекта Мёссбауэра). Исследовался эффект Мёссбауэра γ -квантов с энергией $23,8\ \text{кэВ}$ ядрами Sn^{119} в различных кристаллах.

В группе работ изучались оптические свойства кристаллов при низких температурах. Были заслушаны также сообщения по технике низкотемпературных исследований, о структуре прочности и полиморфных превращениях веществ при низких температурах и др.

Лит.: «Вестник АН СССР», 1962, № 2, с. 111.

Всесоюзное совещание по ферро- и антиферромагнетизму

Состоялось в Ленинграде 5—11 мая. Участвовало св. 700 ученых из 22 городов СССР; было заслушано 150 докладов, посвященных изучению свойств ферромагнитных металлов, сплавов, ферритов и антиферромагнитных веществ.

Много внимания на совещании было уделено обсуждению вопросов, связанных с применением так называемого метода функций Грина, который дает возможность рассмотреть ряд задач квантовой теории ферро- и антиферромагнетизма в более широком интервале температур, чем это позволяет сделать спин-волновая теория.

Из докладов об экспериментальном изучении свойств ферро- и антиферромагнитных веществ прежде всего необходимо отметить доклад, посвященный открытию в монокристаллах CuSO_4 и CoSO_4 интересного явления — возникновения слабого ферромагнетизма под действием магнитного поля, что связано, вероятно, с вызываемым этим полем изменением магнитной спиновой структуры антиферромагнетика. Изучение монокристаллов ортоферритов редкоземельных металлов (La, Pr, Nd, Sm, Eu, Tb и др.), которые, будучи антиферромагнитными, также обнаруживают слабый ферромагнетизм, позволило установить существование в них колоссальной магнитной анизотропии, в результате чего коэрцитивные поля в них достигают огромных величин — порядка $20\ 000\ \text{э}$.

Значительный интерес представляет изучение магнитных и немагнитных свойств веществ, обладающих «спиралевидной» спиновой структурой. К таким веществам относятся сплав MnAu , MnO , и редкоземельные металлы — диспрозий,

тербий, гольмий, эрбий, туллий (и, вероятно, гадолиний). Как было установлено в ряде работ, доложенных на совещании, магнитный порядок в этих веществах претерпевает изменение в зависимости не только от температуры, но и от внешнего магнитного поля («пороговые» поля). Такая перестройка магнитной структуры сопровождается существенным изменением всех физич. свойств этих веществ.

С большим вниманием было выслушано сообщение о синтезировании веществ, являющихся одновременно и ферромагнетиками, и сегнетоэлектриками. Изучение этих веществ представляет большой научный интерес.

В ряде докладов приводились данные о деталях доменной структуры ферро- и ферримагнетиков и ее динамике при нагревании, наложении поля и упругих напряжениях (замыкающих доменов и субобластей), о влиянии различных дефектов кристаллической решетки. Насущной задачей является исследование влияния микронеоднородностей в пределах одного домена и граничного слоя (между доменами) реального кристалла более тонкими методами, напр. электроннооптическим.

Другая группа докладов была посвящена результатам исследований кристаллической и магнитоупругой анизотропии кристаллов сплавов и ферритов, тонких пленок, а также кризиса намагничивания и гистерезиса этих материалов в зависимости от действия различных факторов (упругих напряжений, термообработки, дислокаций, дисперсности распределения частиц, толщины пленки и пр.). Эти данные позволяют глубже вскрыть механизм магнитного гистерезиса, что очень важно в практическом отношении.

Большой интерес вызвали работы по теоретическому расчету резонансной прецессии намагниченности в неоднородном поле при учете энергии магнитной анизотропии кристалла.

В ряде докладов были представлены результаты изучения резонансной дисперсии магнитной проницаемости, обусловленной процессом смещения границ доменов (резонанс доменных границ). Учет влияния доменной структуры позволяет объяснить многие особенности частотных характеристик ферро- и ферримагнетиков.

Лит.: «Вестник АН СССР», 1961, № 9, с. 123. К. Белов.

Четвертая всесоюзная палеомагнитная конференция

Состоялась в Москве 31 января — 6 февраля. Участвовало 160 делегатов от 60 учреждений 28 городов СССР. На предыдущей III палеомагнитной конференции, проходившей в Ленинграде в 1959 г., было всего 58 делегатов из 13 городов СССР.

Палеомагнетизм — молодая отрасль науки о Земле. В горных породах, содержащих ферромагнитные минералы, земное магнитное поле эпохи их образования создает остаточную намагниченность, т. е. как бы отпечатывается в них. Это происходит как в изверженных породах, так и в осадочных. В ферромагнитных минералах изверженных горных пород при их застывании и снижении температуры ниже точки Кюри образуется термоостаточная намагниченность. При высокой температуре спонтанная намагниченность доменов ферромагнитных минералов располагается преимущественно вдоль земного поля, а при снижении температуры это распределение доменов закрепляется возросшими напряжениями. В осадочных горных породах вдоль земного магнитного поля ориентируются и ферромагнитные частицы, уже обладающие намагниченностью. Т. о., по вектору остаточной намагниченности пород можно судить о величине и направлении земного магнитного поля в геологическом прошлом.

В обзорных докладах на конференции была дана общая характеристика состояния палеомагнитных исследований в СССР и за рубежом. Были затронуты вопросы о физических основах палеомагнетизма, о значении палеомагнитных исследований для стратиграфии, геохронологии и истории геомагнитного поля. Обсуждались также современные геотектонические теории, в особенности теория горизонтального перемещения земной коры.

Ряд докладов был посвящен результатам палеомагнитных исследований по разновозрастным отложениям некоторых территорий СССР. Вызвал интерес доклад об изучении вековых вариаций геомагнитного поля археомагнитным методом, т. е. методом исследования вектора остаточной намагниченности кирпичей древних зданий (с 16 в. до настоящего времени).

Обсуждался вопрос о возможности горизонтальных перемещений континентов. Некоторые геологи критиковали гипотезу перемещения континентов с позиции современных данных геологии. Для окончательного решения этого вопроса было признано необходимым провести тщательные палеомагнитные исследования в местах, где наверняка не было движения континентов (Русская, Сибирская и Китайская платформы).

Несколько докладов было посвящено геофизическим условиям образования горных пород, а также физическим основам палеомагнетизма, в частности вопросу образования и природе вязкой намагниченности. Вязкая намагниченность возникает в горных породах в результате длительного воздействия земного магнитного поля в течение жизни породы. В палеомагнетизме она является паразитной, поскольку искажает первоначальную намагниченность эпохи образования

горной породы. В дискуссии было отмечено, что в настоящее время основной задачей в этом направлении является усовершенствование методов выделения первоначальной намагниченности.

Несколько докладов было посвящено проблеме обратной намагниченности горных пород — намагниченности, направление которой почти противоположно направлению современного геомагнитного поля. В настоящее время существуют две точки зрения на происхождение обратной намагниченности. Геофизическая гипотеза предполагает смену полярности геомагнитного поля на противоположную в определенные геологические эпохи. В этом случае обратная намагниченность является обычной термоостаточной намагниченностью, которая образуется в обратном поле. Другая часть геофизиков считает, что во всех случаях обратная намагниченность может быть объяснена явлениями самообращения, обусловленными физико-химическими процессами в горных породах. В дискуссии по этим докладам выяснилась необходимость дальнейшего изучения самообращения и выяснения критериев, по которым его можно предсказывать.

IV палеомагнитная конференция показала, что исследования остаточной намагниченности горных пород в СССР интенсивно развиваются и приводят к существенным результатам.

В. Жилевы.

Конференция по физике полимеров

Проходила 10—12 января в Бристольском ун-те (Великобритания). Доклады, представленные на конференцию, были заслушаны на 5 заседаниях, каждое из которых было посвящено определенной теме.

Во вводной лекции Г. Марка и Р. Уллмана (США) «Развивающиеся области в физике полимеров» отмечено, что наука о полимерах в недавнее время получила толчок в связи с появлением стереорегулярных полимеров. Другое важное направление развития связано с полимерами с системой сопряженных связей, такими, например, какие были синтезированы А. А. Берлиным (СССР) и С. Марвелом (Англия).

Первое заседание было посвящено статистике цепей и свойствам растворов. Большая часть представленных докладов связана с расчетом размеров молекул на электронных вычислительных машинах, причем наибольшее внимание было уделено задаче об учете дальних взаимодействий в полимерных цепях (объемных эффектов), что представляет самую сложную задачу в полимерной статистике. Основным результатом сводится к тому, что средний квадрат расстояния между концами цепи с объемными эффектами пропорционален числу звеньев в степени 1,20. В докладах и дискуссии отмечалась плодотворность модели Изинга в полимерной статистике. На этом заседании обсуждались также вопросы, связанные с взаимодействием полимера и растворителя в статистической термодинамике полимерных растворов.

Второе заседание было посвящено изучению молекулярного движения в полимерах. В докладах А. Петерлина (ФРГ) и А. Лоджа (Англия) рассматривалось молекулярное движение в полимерных растворах в связи с их вязкостью и другими свойствами в потоке. Три доклада [В. Сликтера (США), Б. Рида и Дж. Уильямса, Р. Баррера (Англия)] были посвящены изучению молекулярного движения в твердых полимерах методом ядерного магнитного резонанса, а также по исследованию механической и диэлектрической релаксации и по диффузии растворителя в них. На этом же заседании А. Эллот (Англия) прочел доклад «Омега — структура в синтетических полипептидах», в котором сообщил об открытии новой структурной формы в этих важных биополимерах.

Темой двух следующих заседаний была кристалличность полимеров — свойство, которое в значительной мере определяет характеристики материалов. Наибольший интерес привлекают недавно открытые монокристаллы полимеров, существование которых еще недавно считалось невозможным, а также складчатая упаковка цепей в таких монокристаллах. Этому явлению и было посвящено наибольшее число как теоретических, так и экспериментальных работ. Кроме того, были доложены результаты исследования кристаллической структуры и кинетики кристаллизации ряда конкретных полимеров. Ряд работ был посвящен теории кристаллизации.

На заключительном заседании рассматривались процессы, возникающие в полимерах при их облучении.

Кроме докладов, заслушанных на заседаниях, Г. Сюзерлендом (Англия) была прочитана вечерняя лекция на тему: «Возможности инфракрасного анализа в полимерных исследованиях».

Лит.: «Brit. J. Appl. Phys.», 1961, v. 12, № 6, p. 261.

Т. Хазанович.

Международный конгресс по полупроводниковым приборам и устройствам

Проходил в Париже в феврале. Участвовало ок. 700 делегатов из 27 стран.

Значительный интерес вызвали работы по изучению магнитосопротивления антимонида индия. Известно, что сопротивление этого вещества в поперечном магнитном поле может

изменяться в значительных пределах, однако становится особенно большим, если кристаллическая пластинка имеет растрсы из металла (например, серебра), параллельные токоподводящим электродам. Закорачивание сторон пластинки, где благодаря эффекту Холла возникают заряды, приводит к тому, что сопротивление в магнитном поле возрастает в десятки раз. Это практически безынерционное явление может быть использовано до больших частот изменения магнитных полей. На этой основе разработаны приборы, применяющиеся в головках магнитофонов, а также в различных схемах бесконтактного включения реле и др.

Конгресс показал, что в мировую полупроводниковую технику все прочнее входят генераторы Холла, параметры которых значительно усовершенствовались в связи с применением новых материалов: антимонида индия, арсенида индия и твердого раствора на основе арсенида индия и фосфида индия. Эти приборы служат для измерения магнитных полей, начиная от 10^{-3} э до самых больших; постоянных токов до 100 ка и выше, а также для модуляции колебаний в технике связи. В СССР эти приборы успешно разрабатываются в Физико-техническом ин-те им. А. Ф. Иоффе.

Следует упомянуть термосопротивления с рабочей температурой до 1100°C , предложенные недавно одной французской фирмой.

Прочное положение в радиоэлектронике и в некоторых других областях техники завоевали устройства, использующие варисторы. На выставке в Париже демонстрировались различные варисторы, в том числе в виде цилиндров диаметром 4 мм и длиной 20 мм; их рабочие напряжения — от 10 до 1300 в. Основным материалом, используемым в варисторах, — карборунд.

Во всем мире наблюдается сейчас повышение интереса к проблеме преобразования солнечной энергии в электрическую. В СССР в этом отношении достигнуты большие успехи. В частности, освоено производство полупроводниковых охлаждающих устройств для различных научных и технических задач. В развитии этого плодотворного направления важную роль, по-видимому, сыграют новые материалы: сложные полупроводниковые соединения (двойные, тройные и т. д.), а также твердые растворы на их основе.

Полупроводники нашли ряд применений в ядерной технике. Созданы приборы из германия, кремния, фосфида индия, арсенида галлия и других материалов с электронно-дырочными переходами для счета заряженных частиц и измерения интенсивности радиаций. Кроме того, разработаны приборы для аналогичных задач, использующие изменение электропроводности (напр., фотосопротивления из сульфида или селенида кадмия). В ГДР производятся и успешно применяются дозиметры рентгеновского излучения на основе монокристаллов сульфида кадмия. Предпринималась попытка измерения интенсивности нейтронных потоков при помощи фосфида индия.

Участники конгресса с интересом встретили сообщение о новых триодах из арсенида галлия, полученных в центральной исследовательской лаборатории американской фирмы «Гексас инструментс». Были использованы кристаллы с концентрацией электронов $5 \cdot 10^{16}$ см $^{-3}$. Легирование производилось серой, а дырочный слой толщиной 3—5 микрон получался при помощи диффузии цинка. Эти триоды имеют хорошие параметры; их максимальная рабочая температура — около 400°C . Аналогично создавались триоды из антимонида индия с охлаждением жидким азотом.

Лит.: «Вестник АН СССР», 1961, № 11, с. 85.

Всесоюзное совещание по вопросам теории роста кристаллов и фазовым переходам

Проходило в Минске 18—23 сентября. В тематике совещания главное место заняла проблема роста кристаллов из жидкой фазы, которая все больше привлекает внимание специалистов в связи с получением кристаллов, обладающих специфическими физич. свойствами (напр., максимально однородных кристаллов или кристаллов с особой дислокационной структурой, имеющих прочность, близкую к теоретической).

Основными направлениями исследований в области теории фазовых превращений являются: изучение зарождения (в объеме чистой жидкости и на примесях) и роста кристаллов, одновременное рассмотрение физико-кинетических и тепловых или диффузионных процессов при фазовых превращениях, учет влияния кристаллографических факторов, исследование межфазного поверхностного натяжения и др.

Большое число докладов было посвящено строению поверхности кристаллизации, формам роста кристаллов, а также влиянию на процессы кристаллизации внешних воздействий: ультразвука, γ -лучей, электрических и магнитных полей и т. п.

Дискуссию вызвал вопрос о механизме роста кристаллов, в частности металлических. По теории двумерного зарождения центров новой фазы для обеспечения заметных скоростей роста кристаллов во многих случаях нужны большие пересыщения (переохлаждения) жидкой фазы. Вместе с тем результаты экспериментов свидетельствуют о значительной

скорости роста кристаллов при малых отклонениях от условий равновесия жидкой и твердой фаз. Для объяснения экспериментальных данных была выдвинута гипотеза о росте кристалла путем присоединения атомов из жидкости к спиральным ступенькам, возникшим на поверхности раздела фаз вследствие выхода на нее винтовой дислокации. По этой гипотезе рост кристалла может осуществляться и при малых пересыщениях (переохлаждениях). Хотя описанный механизм нашел в ряде случаев более или менее непосредственное подтверждение (на поверхностях растущих кристаллов наблюдались ступеньки указанного типа; формулы, вытекающие из теории, хорошо описывали данные опытов), существуют, по-видимому, иные способы развития кристаллов. Например, если поверхность кристаллизации в атомном масштабе очень «шероховата», то возможно присоединение к ней атомов из жидкой фазы в любой ее точке. Справедливость представлений о спиральном росте кристаллов в случае металлов нельзя считать окончательно доказанной; этот вопрос требует специального экспериментального и теоретического изучения. Данному направлению исследования процесс роста кристаллов была посвящена значительная группа докладов.

В докладах подчеркивалось, что полная теория роста кристаллов должна объединить представления об элементарных актах на фронте раздела фаз с решениями соответствующих задач теории теплопроводности и диффузии.

В связи с этим важно установить возможность кристаллизации бездиффузионного типа и степень коллективности перемещения атомов на границе раздела фаз, детально проанализировать вопросы, связанные с устойчивостью плоской формы фронта кристаллизации.

Направление исследования связи условий роста кристаллов с их свойствами почти не нашло отражения на совещании (был представлен всего один доклад).

Лит.: «Вестник АН СССР», 1962, № 1, с. 134.

Б. Любов.

ФИЛОСОФИЯ В СССР

Центральное место в философской жизни СССР в 1961 г. занимали вопросы, связанные с новой Программой КПСС.

Пути дальнейшего развития философской науки наметило также созванное ЦК КПСС Всесоюзное совещание по вопросам идеологической работы (декабрь, Москва. Материалы совещания см. в кн.: «XXII съезд КПСС и вопросы идеологической работы», М., 1962).

Научные совещания

В январе 1961 г. состоялась научная сессия Академии общественных наук при ЦК КПСС по вопросам коммунистического воспитания в период развернутого строительства коммунизма (см. «Вопр. философии», 1961, № 5, с. 144—50).

В Новосибирске в январе была проведена научная конференция по проблеме «Коммунистическое воспитание трудящихся в период развернутого строительства коммунизма». В конференции приняло участие ок. 600 чел. из 34 городов страны (см. «Вопр. философии», 1961, № 7, с. 151—56).

В феврале в МГУ состоялась всероссийская межвузовская конференция на тему: «Диалектический материализм и современный позитивизм», заслушавшая около 70 докладов и сообщений (см. «Вопр. философии», 1961, № 9, с. 125—32).

13—15 февраля в Свердловске проходила Всесоюзная межвузовская конференция по теме: «Культурно-технический подъем трудящихся в период развернутого коммунистического строительства» (см. «Вопр. философии», 1961, № 8, с. 153—56).

В марте в Ин-те философии АН СССР прошло Всесоюзное координационное совещание по вопросам философии (см. «Вопр. философии», 1961, № 7, с. 145—51).

Летом 1961 г. в Москве проходила теоретическая конференция на тему: «Движение за коммунистический труд — новый этап в развитии творческой инициативы масс». В конференции наряду с научными работниками приняли активное участие парт. и сов. работники, руководители и члены бригад коммунистического труда (см. «Вопр. философии», 1961, № 11, с. 142—48).

33 Ежегодник Б. С. Э.

Международные связи советских философов

В 1961 г. советские философы принимали участие в работе VIII сессии Пакистанского философского конгресса (январь, Карачи); семинара, организованного Комитетом американских квакеров и Комитетом молодежных организаций СССР (август — сентябрь, США); Международного коллоквиума по методологии наук (октябрь, ПНР), а также выезжали в научные командировки в ряд стран.

В 1961 г. Ин-т философии АН СССР посетили 26 ученых из капиталистических стран, в т. ч.: группа японских философов — Саигус Хирото, Мори Коити, Ямадзак Кэн, Такахаси Седзи; проф. Энджел — пред. Оргкомитета V Международного социологического конгресса, проф. Вашингтонского ун-та Нортвуд, проф. Парижского ун-та, дир. Высшей нормальной школы Жан Ипполит, а также ученые Италии, Индии и др. стран. Из стран народной демократии СССР посетило 43 чел., в т. ч. из ГДР делегация ученых Германской АН в Берлине в составе доктора Г. Клауса, доктора А. Козинга, доктора М. Бура и научного сотрудника В. Муца (февраль); из РНР президент Румынской АН академик А. Жожа (апрель); из ЧССР дир. Ин-та философии АН ЧССР академик А. Кольман (декабрь); делегация польских социологов в составе академика А. Шаффа, проф. Я. Щепаньского, проф. С. Новаковского, доктора А. Павельчичской, доктора Б. Голенского и др.

Советская социологическая ассоциация

В 1961 г. в члены Советской социологической ассоциации было принято 6 научных учреждений СССР. 8—9 февраля состоялось второе общее собрание Советской социологической ассоциации.

Литература*

В 1961 г. вышли в свет: Хрестоматия по марксистско-ленинской философии, в 2 тт.: Марксистская этика. Хрестоматия. Сб. Коммунистич. партия и Советское правительство о религии и церкви; Вопросы марксистско-ленинской теории, вып. 2; Вопросы марксистско-ленинской теории в документах Совещания представителей коммунистических и рабочих партий; XXI съезд КПСС и некоторые вопросы марксистско-ленинской теории, Л.; Некоторые вопросы методики преподавания философии. Сб. статей, Киев; Некоторые вопросы философии, сб. статей, Алма-Ата.

Диалектический материализм

Ф. Т. Архипцев, Материя как философская категория; Вопросы теории познания. Сб. статей, Пермь; Диалектический материализм и современный позитивизм; Г. М. Докрачев, С. Ф. Ефимов и А. В. Тимофеева, Закон отрицания отрицания; В. П. Калацкий, Диалектический материализм, вып. 1; Б. М. Кедров, О повторяемости в процессе развития; Н. И. Кирвалдзе, О природе и роли практики, Тбилиси (на груз. яз.); С. Б. Морочник, Лекции по диалектическому материализму, ч. 1, [Душанбе]; И. И. Новинский, Понятие связи в марксистской философии; Очерки диалектического материализма. Сб. статей, Ташкент (на узб. яз.); И. Т. Фролов, О причинности и целесообразности в живой природе. (Философский очерк).

Исторический материализм

С. А. Бадалян, Проблема преодоления существенного различия между городом и деревней в период строительства коммунизма, Ереван; А. Базаров, О соотношении материальных и моральных стимулов в производственной деятельности людей, [Душанбе]; Базис и надстройка социалистического общества, Л.; Д. И. Валентей, Проблемы народонаселения; А. Б. Вебер, Классовая структура общества в Западной Германии; Великая хартия коммунистических и рабочих партий. Творческое развитие марксистско-ленинской теории в документах Совещания представителей коммунистических и рабочих партий, состоявшегося в Москве в ноябре 1960 г.; И. К. Верещагин и В. Е. Рыбалкин, О закономерностях экономического развития мировой социалистической системы; Вопросы надстройки советского общества в период развернутого строительства коммунизма в СССР. Материалы теоретической конференции преподавателей философии вузов УССР (18—20 окт.

*) Литература дается в сокращении. Более полные данные см. в журнале «Вопр. философии», 1961, № 9, 11, 12; 1962, № 3, 7.

1960 г.), Харьков; Вопросы общественного разделения труда при социализме. [Сб. статей], Л.; Вопросы социалистической культуры. [Сб. статей]; И. Н. Гавриленков, О развитии социалистической государственности в коммунистическое общественное самоуправление; А. М. Деборин, Философия и политика; Диалектика развития социалистического общества. [Сб. статей]; Дружба народов и социалистический интернационализм — великая сила в борьбе за построение коммунизма. Материалы Межреспубликанского семинара-совещания состоявшегося в Ташкенте 10—15 апреля 1961 г., Ташкент; И. В. Дудинский, Мировая система социализма и закономерности ее развития; В. В. Журавлев, Марксизм-ленинизм об относительной самостоятельности общественного развития; Закономерности перехода от социализма к коммунизму. [Сб. статей]; Изменение классовой структуры общества в процессе строительства социализма и коммунизма; А. И. Иоаннисишвили, Труд и коммунизм; М. М. Карпов, Наука и развитие общества; Э. Кулиабадзе, Роль надстройки в антагонистическом обществе, Баку; С. А. Ларцулиани, О закономерности развития социалистического способа производства, Тбилиси (на груз. яз.); Н. В. Ляхович, Социалистический интернационализм — невыблемая основа взаимоотношений между социалистическими странами, Фрунзе; Н. С. Новоселов, О превращении труда в первую жизненную потребность; О закономерностях строительства социализма и коммунизма. [Сб. статей], Л.; О некоторых категориях исторического материализма. Сб. работ кафедры диалектич. и историч. материализма, Казань; О новых общественных явлениях и процессах на современном этапе коммунистического строительства в СССР. Доклады и выступления на научной сессии, состоявшейся в мае 1960 г. в г. Харькове, Харьков; Общественное и личное. Сочетание общественных и личных интересов в условиях развернутого строительства коммунизма, Воронеж; Общественное сознание и его формы, Харьков (на укр. яз.); От социалистической государственности к коммунистическому самоуправлению. Труды научной конференции; Подъем культурно-технического уровня советского рабочего класса; Противоречивый характер развития. [Сб. статей], Минск; Рост культурно-технического уровня рабочего класса. Сб. статей, Свердловск; Г. А. Симонян, Особенности антагонизма между умственным и физическим трудом в условиях современного капитализма, Баку; Социально-экономические проблемы технического прогресса. Материалы научной сессии Отд-ния экон., философ. и правовых наук Акад. наук СССР; Э. Х. Степанян, Об относительной самостоятельности идеологии; С. Г. Струмилин, Проблемы социализма и коммунизма в СССР; Г. Г. Шакарян, К формированию коммунистического сознания, Ереван (на арм. яз.); В. А. Ядов, Идеология как форма духовной деятельности общества, Л.

История философии

А. М. Агахи, Распространение идей марксизма-ленинизма в Иране. (До второй мировой войны), Баку; А. М. Басевич, Иоахим Лелевель, польский революционер, демократ, ученый; В. Г. Белинский. [Сб. статей...], Пенза; А. М. Богоутдинов, Очерки по истории таджикской философии, [Душанбе], П. И. Валескалн, Революционный демократ Петр Баллод, Рига (на латышском языке); Г. С. Васецкий, Мировоззрение М. В. Ломоносова; его же, Развитие В. И. Лениным марксистской философии в борьбе с ревизионизмом (1907—1913 гг.); В. П. Волгин, Сен-Симон и сен-симонизм; В. В. Волкова, Иосиф Дицген; А. А. Галактионов и П. Ф. Никандров, История русской философии; Л. Е. Горгиладзе, Из истории грузинской общественной мысли. (Распространение марксизма в Грузии), Тбилиси (на груз. яз.); В. С. Дмитриченко, Очерки по истории общественно-политической и философской мысли народов СССР эпохи феодализма (VII—XVII ст. ст. включительно), Киев (на укр. яз.); А. К. Закуев, Философия ан-Наззана, Баку; его же, Философия «Братьев чистоты», Баку; В. П. Зубов, Леонардо да Винчи. 1452—1519, М.—Л.; Из истории марксистско-ленинской философии после второй мировой войны. [Сборник статей...]; История философии в 6 томах, т. 5; Из истории марксизма. Сб. статей. К 140-летию со дня рождения Фридриха Энгельса; В. И. Каландаришвили, К вопросу формирования философских взглядов Ф. Энгельса. (Развитие философских взглядов Ф. Энгельса в 1838—1845 гг.), Тбилиси (на груз. яз.); А. Д. Макаров, Историко-философское введение к курсу «Диалектический и исторический материализм»; Махтумкули. Юбилейный сборник, посвященный 225-летию со дня рождения великого туркменского поэта, Ашхабад (на туркменск. и рус. яз.); Ю. Я. Мошкова, Георг Форстер — немецкий просветитель и революционер XVIII века. [1754—1792]; И. Д. Наваренко, Общественно-политические, философские и атеистические взгляды Т. Г. Шевченко; М. И. Новиков, Общественно-политические и философские взгляды Т. Г. Шевченко; Е. В. Осипова, Философия польского просвещения; И. К. Пантин, Материалистическое мировоззрение и теория познания русских революционных демократов. (Очерки); Э. Ш. Раджабов, Выдающийся просветитель таджикского народа Ахмад Донш, Сталинабад; Я. Б. Ра-

дудль-Затуловский, Андо Сэки — философ-материалист XVIII века; Б. А. Чагин, Из истории борьбы против философского ревизионизма в германской социал-демократии 1895—1914, М.—Л.; Н. Г. Чернышевский, Статьи, исследования и материалы, т. 2, Саратов; В. В. Чубинский, М. А. Антонович, Очерк жизни и публицистической деятельности, Л.; О. Штейн, Материализм XVII и XVIII веков. Лекции из истории философии, Таллин (на эст. яз.).

Философские вопросы естествознания

С. К. Всехсвятский и В. В. Казютинский, Рождение миров. (Философские проблемы современной космогонии); Ф. И. Захаров, Диалектический материализм и некоторые вопросы дарвинизма; В. В. Зосимов, Атомизм в физике до XIX века, Нальчик; Б. М. Кедров, Классификация наук, кн. 1 — Энгельс и его предшественники; Кибернетику на службу коммунизму. Сб. статей, т. 1, М.—Л.; Б. Г. Кузнецов, Эволюция картины мира; Г. П. Мальковский, О массе и энергии в современной физике, Казань; Г. В. Платонов, Диалектический материализм и вопросы генетики; Проблема причинности в современной биологии, Русские ученые в борьбе против идеалистических и метафизических воззрений в естествознании. [Сб. статей]; Г. А. Свечников, Категория причинности в физике; Философские вопросы кибернетики. [Сб. статей]; Философские вопросы современного естествознания. [Сб. статей], Казань; В. А. Фок, Теория пространства, времени и тяготения, 2 изд.; А. Е. Фурман, Возникновение и формирование диалектической концепции развития в биологии; Эйнштейн и современная физика. [Сборник...], Ереван (на арм. яз.).

Логика

Д. П. Горский, Вопросы абстракции и образование понятий; Б. А. Грушин, Очерки логики исторического исследования. (Процесс развития и проблемы его научного воспроизведения); И. В. Копнин, Диалектика как логика, Киев; В. Т. Павлов, Отношения между понятиями, [Киев]; А. В. Романов, Об аксиоме простого категорического силлогизма, Горький; В. Н. Типухин, Метод восхождения от абстрактного к конкретному в «Капитале» К. Маркса, [Омск]; И. Я. Чупахин, Вопросы теории понятия, Л.

Этика

Л. Архангельский и В. Нестеров, Труд и мораль, [Свердловск]; Вопросы воспитательной работы в коллективах коммунистического труда. Материалы научной конференции, вып. 1, Красноярск; Вопросы коммунистического воспитания. Сб. статей; В. И. Ефимов, Коммунизм и мораль, Киев; Г. А. Карапетян, Этические воззрения Н. Г. Чернышевского, Ереван (на арм. яз.); Коммунистическое воспитание трудящихся. Материалы республиканско-научно-практич. конференции по проблемам коммунистического воспитания трудящихся в период развернутого строительства коммунизма, Улан-Удэ; Коммунистическое воспитание трудящихся в период развернутого строительства коммунизма. Тезисы докладов и сообщений научной конференции 23—26 января 1961 г., Новосибирск; Ф. А. Селиванов, Этика. Очерки, Томск; Сухомлинский В. А., Формирование коммунистических убеждений молодого поколения; Уткин С. С., Основы марксистско-ленинской этики. (Курс лекций), Ростов-на-Дону; Формирование морального облика советского рабочего. По материалам завода «Динамо» им. С. М. Кирова, М. А. Л. Хайкин, Этика Белинского, Тамбов; А. Ф. Шишкин, Основы марксистской этики; Е. М. Штаерман, Мораль и религия угнетенных классов Римской империи. (Италия и Западные провинции), М.

Эстетика

В. Г. Астахов, Г. В. Плеханов и Н. Г. Чернышевский. О методологических основах плехановской оценки литературно-эстетической теории Чернышевского; [Душанбе]; А. П. Белик, Эстетика Чернышевского; Ю. Б. Борев, О трагическом; Н. А. Гуляев, В. Г. Белинский и зарубежная эстетика его времени, [Казань]; Г. Н. Джибладзе, Вопросы эстетической теории, Тбилиси (на груз. яз.); А. С. Елкин, А. В. Луначарский. Эстетические взгляды, общественно-литературная и критическая деятельность; Из истории эстетической мысли древности и средневековья. [Сб. статей]; С. Е. Можнягин, Абстракционизм — разрушение эстетики; Е. М. Сахарова, Основы марксистско-ленинской эстетики; В. В. Устинов, Об эстетическом воспитании, Л.

Психология

Б. Г. Ананьев, Теория ощущений, [Л.]; Л. И. Анцыферова, О закономерностях элементарной познавательной деятельности; И. Т. Бжалава, Кибернетика и психология, Тбилиси (на груз. яз.); Ф. И. Георгиев, Противоположность марксистского и гегелевского учения о сознании. (Психологическая теория Гегеля); П. И. Зинченко, Непроизвольное запоминание; Из истории русской психологии [сб. статей]; А. А. Кутелая, Смех и его социальная

сила, Тбилиси (на груз. яз.); М. Магеррамов, Очерки по психологии, ч. 2, Баку (на азерб. яз.); Очерки психологии педагогического такта. [Сб. статей], т. 2, Саратов; Пограничные проблемы психологии и физиологии; Проблемы восприятия пространства и пространственных представлений. [Докл. на совещании. Май 1959 г.]; П. Протасеня, Проблемы общения и мышления первобытных людей, Минск; Б. М. Теплов, Проблемы индивидуальных различий; Д. Н. Узнадзе, Экспериментальные основы психологии установок, Тбилиси; Е. В. Шорохова, Проблема сознания в философии и естествознании; П. М. Якобсон, Психология чувств, 2 изд., ч. 2; М. Г. Ярошевский, Проблема детерминизма в психофизиологии XIX века, Душанбе.

Научный атеизм и история религии

Х. З. Акназаров, Атеизм и религия, Алма-Ата (на каз. яз.); Вопросы истории религии и атеизма. Сборник статей, т. 9; Г. А. Гурев, Учение Коперника и религия. Из истории борьбы за научную истину в астрономии; П. Н. Довгалюк, Безбожные защитники бога. Очерки, Киев (на укр. яз.); Ж. Дюсенбин, К вопросу о современном исламе, Алма-Ата (на каз. яз.); Из истории религии и атеизма в Эстонии, т. 2, Таллин (на эст. яз.); А. С. Карлюк, Очерки по научному атеизму, Минск; А. П. Каяк, Религия и мораль, Таллин (на эст. яз.); Критика религиозной идеологии, [Сб. статей]; Ю. В. Крянев, Противоположность христианской идеологии и научного коммунизма; И. Лаврецкий, Кардиналы идут в ад; его же, Тень Ватикана над Латинской Америкой; Я. М. Лебедев, Атеизм М. Е. Салтыкова-Щедрина; Г. М. Лившиц, Религии и церковь в прошлом и настоящем, Минск; Б. А. Лобовик, О происхождении религии, Киев (на укр. яз.); Л. Мигрохин, Христианская «наука жизни»; Народ о религии. На материалах рус., укр. и белорус. фольклора. [Сост. С. И. Василенок]; Основы научного атеизма; В. И. Прокофьев, Две морали. (Мораль религиозная и мораль коммунистическая); Против тьмы. Атеистическая хрестоматия; Современное естествознание и религия. Сб. статей, Киев (на укр. яз.); Спутник атеиста, 2 изд.; А. Д. Сухов, Социальные и гносеологические корни религии; В. К. Тачер, Основы атеизма, Киев (на укр. яз.); Д. И. Угрюнович, О специфике религии; Успехи современной науки и религия. [Сб. статей]; М. И. Шахнович, Ленин и проблемы атеизма. Критика религии в трудах В. И. Ленина, М.—Л.; М. М. Шейнман, Папство; А. Б. Якушевич, Раздумье о вере.

Критика буржуазной философии и социологии

С. Ш. Авалани, Философия Г. Райхенбаха (Критический анализ), Тбилиси (на груз. яз.); Ю. А. Асеев и И. С. Кон, Основные направления буржуазной философии и социологии XX века, [Л.]; Я. М. Бельсон, Современные буржуазные учения о государстве. (Критический очерк некоторых теорий), Алма-Ата; Д. Г. Большов [и др.], Кризис реформистских иллюзий «демократического социализма»; К. Брутенц, Против идеологии современного колониализма; А. Г. Егоров, О реакционной сущности современной буржуазной эстетики; Истоки современного ревизионизма и его буржуазная сущность. [Сб. статей]; С. О. Казарян, Против философского ревизионизма, Ереван; Критика современной буржуазной философии и социологии; Ф. Т. Михайлов и Г. И. Царгородцев, За порогом сознания. Критический очерк фрейдизма; Е. Д. Модрижнская, Идеология современного колониализма; В. Мшвениерадзе, Основные течения современной буржуазной философии. (Критический очерк), Киев; его же, Философия неопозитивизма и семантики; И. С. Нарский, Современный позитивизм. Критический очерк; Некоторые вопросы борьбы против реакционной буржуазной идеологии. [Сб. статей], Харьков; Социал-реформизм и колониальный вопрос. [Позиция правых социалистов в связи с распадом колониальной системы]; Н. А. Щербин, Реакционный характер современной буржуазной идеологии. (Критич. обзор соврем. бурж. социологических теорий), Киев (на укр. яз.).

Переводная литература

Современная социологическая теория в ее преобладающей и изменении, пер. с англ., послесловие Д. И. Чеснокова; Философский словарь, сокр. пер. с нем., вступит. ст. М. Ровентала. В. Мшвениерадзе.

ХИМИЯ, БИОЛОГИЯ, БИОФИЗИКА

Пятый международный биохимический конгресс

Проходил в Москве 10—16 августа; число участников Конгресса — 4512 членов (из них 3272 зарубежных) из 55 стран и ок. 2000 гостей. Работа Конгресса проходила на 2 пленарных заседаниях, 8 симпозиумах (227 докладов) и 28 секциях (2231 сообщение). На Конгрессе функционировали следующие симпозиумы и секции:

Симпозиумы: Биологические структуры и функции на молекулярном уровне. Функциональная биохимия клеточных структур. Эволюционная биохимия. Молекулярные основы действия и торможения ферментов. Внутриклеточное дыхание: фосфорилирующие и нефосфорилирующие реакции окисления. Механизм фотосинтеза. Биосинтез липидов. Биохимические основы технологии пищевых производств.

Секции: Химия биологически важных соединений. Биохимия белков и аминокислот. Биохимия нуклеиновых кислот и нуклеопротеидов. Биохимия вирусов. Энзимология. Сравнительная и возрастная биохимия. Биохимия антибиотиков. Промышленная биохимия. Цито- и гистохимия. Биохимия мышц. Биохимия нервной системы. Витамины и питание. Биохимия гормонов. Биохимия микроорганизмов. Биохимия растений. Медицинская биохимия. Биохимия углеводов. Биохимическая фармакология. Биохимическая генетика. Иммунохимия. Биохимия злокачественных новообразований. Биохимия фотосинтеза. Дыхание и окисление. Действие радиации на биохимические процессы. Биогеохимия. Новая аппаратура и методы. Разное. Биохимия липидов.

Отражая необычайно быстрое и разностороннее развитие современной биохимии, Конгресс установил наличие существенных успехов в познании химических основ жизненных явлений. Одной из наиболее характерных черт докладов и дискуссий симпозиума I было изучение биохимических процессов на молекулярном уровне, т. е. в связи со строением, свойствами и взаимодействием молекул. Развитие химии и физики позволило подойти к углубленному изучению молекул важнейших биополимеров—белков и нуклеиновых кислот. При этом выявились два своеобразных фактора, определяющих биологические и химические свойства биополимеров,—чередование аминокислот в белках (и соответственно нуклеотидов в нуклеиновых кислотах) и пространственная конфигурация их макромолекул. Биополимеры заполнили пробел между структурами, видимыми в оптический или электронный микроскоп, и химическими реакциями в гомогенных растворах, к-рым занимались биохимики в недавнем прошлом.

Успехи физики и органической химии позволили по-новому подойти и к изучению молекул вообще. На молекулярном уровне возникли необычайно тесные и плодотворные контакты между биохимией, физикой, химией и отчасти математикой. «Точные» науки принесли с собой в биохимию новые методы и идеи, стали мощным фактором ее преобразования и успехов. Для молекулярных подходов характерно стремление к максимальному упрощению условий опыта, использование выделенных ферментов, субклеточных структур и таких простейших живых систем, как вирусы. Исследования на молекулярном уровне оказались особенно плодотворными в области изучения макромолекулярных субклеточных структур, биосинтеза белков и нуклеиновых кислот, их репродукции в процессах роста и развития, передачи информации внутри клетки, наследственности и биологического катализа.

До сих пор трудно было сформулировать какие-либо законы чередования аминокислот в полипептидной цепи белков, их распределение казалось случайным и подчиняющимся лишь законам математической вероятности. Ф. Шорм (ЧССР) в докладе на пленарном заседании на основании изучения последовательности аминокислот в инсулине, рибонуклеазе, пептидных гормонах и нек-рых протеолитических ферментах показал, что в белках существуют повторяющиеся идентичные группировки из трех и более аминокислот. В пределах таких последовательностей могут происходить замены аминокислот, но строго регламентированным образом. На этом основании можно предполагать, что молекула

белка образована не случайно распределенными аминокислотами, но более крупными блоками, сочетающимися по определенному, пока еще не полностью раскрытому плану.

В докладе Г. Шрамма и др. (ФРГ) сообщалось о полной расшифровке последовательности аминокислот в белке вируса табачной мозаики (ВТМ), состоящем из 159 аминокислот. Но этот успех отступил на второй план перед выдающимся достижением Д. Кендрю и М. Перуца (Великобритания), установивших третичную структуру двух белков — гемоглобина крови и миоглобина мышцы. Это было сделано методом рентгеноструктурного анализа с высокой разрешающей способностью, в ходе которого были применены автоматическая денситометрия и электронно-счетные машины. Установленная Д. Кендрю и М. Перуцем последовательность аминокислот в гемоглобине подтверждена независимыми исследованиями В. Кёнигсберга и др. (США).

Н. С. Андреева и др. (СССР) сообщили о синтезе регулярного полимера глицин-пролин-оксипролина, рентгеноструктурная характеристика и инфракрасный спектр которого идентичны таковым коллагена.

Большое внимание Конгресс уделит проблеме биосинтеза белка. Этому вопросу были посвящены доклады Ф. Липмана (США), Ф. Жакоба и Ж. Моно (Франция), А. Тисьера (США) и др. Наряду с обсуждением деталей белкового синтеза, не представляющих широкого интереса, были подняты проблемы большого общеприкладного значения, связанные с синтезом биополимеров на матрицах и передачей информации при репродукции биологических структур. Особенное внимание привлек вопрос о передаче информации в клетке между дезоксирибонуклеиновой кислотой (ДНК), рибонуклеиновой кислотой (РНК) и белком. Материалы, приведенные в докладе Д. Джосса (США), подтвердили структуру ДНК, сформулированную Д. Уотсоном (США) и Ф. Г. Криком (Великобритания), и механизм ее воспроизведения, основанный на принципе комплементарности пуриновых и пиримидиновых оснований, входящих в состав ДНК. М. В. Волькенштейн (СССР) изложил теорию редупликации ДНК как кооперативного процесса. Молекулярный механизм мутаций был разобран Э. Фризом (США) на основе опытов с бактериофагом Т4 с применением химических мутагенов (бромурацил, этилатансульфонат и др.) и А. Гирером (ФРГ), экспериментировавшим с ВТМ. Д. Мармур и К. Л. Шильдкраут (США), выделив ДНК из 38 различных бактерий и вирусов, получили «гибридные» спирали ДНК, у которых две нити, составляющие спираль, принадлежали различным бактериям или вирусам.

Большое значение имеют опыты, описанные Г. Г. Витманом (ФРГ) и Г. Френкель-Конратом и А. Цугитой (США): из ВТМ выделяли РНК, обрабатывали ее азотистой кислотой, снова вводили в растение, получали мутантный вирус, из которого выделяли белок. Таким путем удалось выяснить связь между определенными химическими изменениями РНК ВТМ и чередованием аминокислот и установить характер кода РНК, определяющего последовательность аминокислот в белке. По-видимому, это триплетный код, предложенный Ф. Г. Криком и др., в котором каждой из 20 существующих в природе аминокислот белка соответствует последовательность из 3 пуриновых и пиримидиновых оснований в молекуле нуклеиновой кислоты.

Данные, оглашенные на Конгрессе (например, Ф. Гро и Х. Хваттом — Франция), позволяют считать, что перенос информации в клетке между ДНК и высокополимерной РНК осуществляется «информационной» РНК, для которой характерен довольно высокий молекулярный вес, исключительно быстрое включение радиоактивной метки и способность давать нестойкие комплексы с рибосомами. «Информационная» роль этой РНК за-

ставляет предполагать, что она должна синтезироваться на матрице ДНК. Такую возможность подтверждают сообщения Д. Хурвица и др. (США) и С. Очоа и др. (США), выделивших ферментные системы, которые синтезируют РНК только в присутствии ДНК, служащей, по-видимому, матрицей. Судя по материалам, доложенным на Конгрессе (А. С. Спирин и др. — СССР), неясности, существовавшие до сих пор в вопросе о структуре РНК, стали менее значительными.

На симпозиуме II (и секции 9) обсуждалась функциональная биохимия клеточных структур — систем гораздо более сложных, чем простые органические молекулы и даже макромолекулы биополимеров. На симпозиуме и секции были затронуты вопросы биохимии ядра, цитоплазмы и ее органоидов (рибосомы и митохондрии), клеточной оболочки. Специальные заседания были посвящены структурам растительной клетки и вопросам регуляции клеточного обмена. И здесь центральное место занимали проблемы биосинтеза белков и нуклеиновых кислот. Значительный интерес представляют данные о синтезе белков в ядре клетки, который происходит при участии ядерных рибосом и по своему механизму, в общем, аналогичен цитоплазматическому синтезу (А. Е. Мирский, В. Г. Олфри — США, И. Б. Збарский — СССР и др.). Новым фактом является обнаруженное Н. М. Сисакином (СССР) и его сотрудниками участие в синтезе белков хлоропластов и митохондрий у растений вещества липопрогенной природы, лишенного активности в сходных системах животного происхождения.

Существенные успехи достигнуты, как показал доклад Г. Зиберта (ФРГ), в изучении ферментов ядра и биосинтеза ДНК (Р. М. С. Смелли — Великобритания). Полимераза, осуществляющая биосинтез ДНК в присутствии соответствующей затравочной ДНК, оказалась локализованной, вопреки ожиданию, не в ядре, а в цитоплазме. С другой стороны, по мнению большинства докладчиков, РНК цитоплазмы синтезируется в ядре. Эти факты указывают на сложность ядерно-цитоплазматических отношений, на изучении которых теперь сосредоточены усилия многих исследователей. Г. Харрис (Великобритания), считая, что РНК ядра и цитоплазмы синтезируются независимо, подчеркивает, что ядерная РНК обладает функциями информационной РНК, о которой говорилось выше. Цитоплазма интересовала участников симпозиума прежде всего в связи с синтезом белков. В сообщении Е. М. Мартина и Т. С. Уорка (США) были описаны эксперименты с клетками асцитной опухоли Кребса, инфицированными вирусом энцефаломиокардита, которые были использованы для параллельного изучения биосинтеза белка и инфекционной РНК вируса. Ф. Штрауб (Венгрия) и др. осветили вопрос о синтезе некоторых индивидуальных белков: сывороточного альбумина и γ -глобулина, амилазы, гемоглобина и др. Параллельно были затронуты и морфологические аспекты проблемы — роль рибосом, гранулярных образований цитоплазмы, митохондрий. К кругу этих вопросов относится и прочитанный на пленарном заседании доклад Д. Грина (США), посвященный митохондриям животной клетки. Как известно, митохондрии — это цитоплазматические органоиды округлой формы размером от 0,3 до 3 мк, образованные липидно-белковой капсулой, с многочисленными внутренними перегородками. Функционально они являются трансформаторами химической энергии — в их недрах происходит окисление органических веществ и аккумуляция освобождающейся при этом энергии в химических связях аденозинтрифосфорной кислоты (АТФ). Окисление осуществляется сложной системой ферментов и коферментов (дифосфопиридиннуклеотид, кофермент Q, цитохромы и т. д.). Исходя из функциональных и структурных данных, удалось построить гипотетиче-

скую модель функциональной единицы митохондрий, обладающую всей суммой ее химических и биохимических характеристик, в виде асимметричной, вероятно, палочковидной сверхмолекулы с весом $2 \cdot 10^4$, содержащей около 30% липидов, более 50% белка и все компоненты цепи окисления. В этой модели строго рассчитана ее геометрия: компоненты вписаны в границы функциональной единицы так, что их расположение соответствует известной последовательности окислительных реакций, а взаимодействие осуществляется путем соударений. Капсула и перегородки митохондрии построены как бы из штабелей таких сверхмолекул. Большое значение имело обсуждение метаболических взаимоотношений клеточных структур и механизмов интегрирования множества разнообразных процессов обмена на уровне клетки. В частности, в докладе Ф. Сикевича (США) был рассмотрен вопрос о регуляции обмена митохондрий.

Одной из отличительных черт Конгресса было широкое обсуждение проблем эволюционной биохимии (симпозиум III и секция 6). Обсуждение проблем этой молодой еще отрасли биохимии началось с простейших форм обмена, возникших у самых истоков жизни. Этому вопросу были посвящены доклады Дж. Бернала (Великобритания) и А. И. Опарина (СССР). В последнем докладе была отражена теория автора, согласно которой исходные для возникновения жизни системы были близки по своему химическому составу к составу окружающей их внешней среды. Такой системой могли быть коацерватные капли, образовавшиеся в далекую абиогенную эпоху развития Земли в «первичном бульоне», т. е. сложной смеси органических веществ, растворенных в водах Мирового океана. Развитию живых существ предшествовала длительная эволюция химических форм на основе естественного отбора. Этой теории были противопоставлены положения, сформулированные Э. Л. Тейтумом (США), по мнению которого эволюция жизни началась с живой молекулы («первичного гена»), обладавшего аппаратом наследственности в виде современных нуклеиновых кислот. А. И. Опарин указал, что такие сложные соединения, как нуклеиновые кислоты, сами являющиеся продуктом эволюции, не могли возникнуть как готовые химические формы. Б. Л. Хореккер (США) высказал мысль, что у первичных организмов, которые были анаэробными и гетеротрофными, решающую роль играли процессы типа брожения. Новые данные и соображения о роли явления биолюминесценции сообщили В. Мак-Элрой и Г. Селиджер (США), считающие, что при переходе от анаэробных к аэробным условиям жизни специфические ферменты люминесценции могли служить механизмом удаления токсического для организмов той эпохи кислорода и были фактором борьбы за существование.

Были обсуждены также исторически более поздние этапы развития обмена веществ — эволюция фотосинтеза, происходившая одновременно с эволюцией дыхания (Г. Гаффон, США), эволюция биологической фиксации азота (Р. Г. Буррис — США, А. А. Имшенецкий — СССР) и эволюция азотистого обмена (Ф. П. Коэн и Д. В. Браун, США). Некоторые доклады касались генетических основ эволюции и были упомянуты ранее в связи с молекулярными аспектами. Эти сообщения исходили из положения, что наследственная информация передается из поколения в поколение нуклеиновыми кислотами, и относились скорее к современным формам жизни. Для понимания биохимии ранних этапов эволюции они мало что дали. А. Н. Белозерский (СССР) показал, что на определенных ступенях эволюционной лестницы специфичность ДНК зависела, по видимому, от ее состава, а у высших организмов большее значение приобрела последовательность нуклеотидов.

Главным методом эволюционной биохимии является изучение обмена веществ у ныне существующих организмов; эти данные были рассмотрены на заключительном заседании симпозиума III. Обмен веществ обнаруживает необычайное единство, указывающее на древность его происхождения. Устанавливаемые сравнительной биохимией черты разнообразия в этом единстве могут дать материал для построения генеалогического древа биохимической эволюции живых существ, которое может быть сопоставлено с морфологической эволюцией, изученной биологами прошлого столетия.

Большое место в работах Конгресса заняла проблема химического строения и механизма действия ферментов. Сообщения, заслушанные на заседаниях симпозиума IV (и секции 5), показали огромные успехи энзимологии и вместе с тем коренные изменения в ее содержании и методах. В центре внимания энзимологов находится трехмерная структура и строение активных центров ферментов; усиленно изучаются механизм и кинетика реакций ферментов с субстратами, строение фермент-субстратных комплексов, структура и механизм действия различных ингибиторов (соединений, угнетающих активность ферментов). На данном этапе развития энзимологии основное значение приобрела химия белковых веществ, теория органического катализа, химия комплексных металлорганических соединений и др. смежные дисциплины. Как показал Ф. Г. Вестхеймер (США) в докладе на симпозиуме IV, исследование на молекулярном уровне является основным направлением современной энзимологии и проявляется здесь особенно ярко и эффективно. В. К. Стайн и С. Мур (США) сообщили о полной расшифровке двумерной структуры рибонуклеазы и о вероятной пространственной архитектуре ее молекулы. По мнению Х. Б. Анфинсена (США), в последовательности аминокислот, составляющих полипептидную цепь рибонуклеазы, заложены все предпосылки ее трехмерной структуры, играющей столь важную роль в каталитическом действии этого фермента. О структуре хитотрипсина и других протеиназ говорили Б. Кейл (ЧССР), Б. С. Хартли, Э. Л. Смит и др. (США). В этих докладах, а также сообщениях Бойера (США), М. Ровери и П. Денюэля (Франция), В. Н. Ореховича и др. (СССР) обсуждалась структура активных центров ферментов и роль отдельных функциональных групп в каталитической активности, в частности роль SH-групп, необходимых для активности многих ферментов, OH-групп серина, имидазольных групп гистидина (протеиназы, эстеразы), ε-аминогрупп лизина и др. Все эти группы обеспечивают надлежащую пространственную ориентацию субстрата на поверхности фермента и способствуют такому перераспределению электронных плотностей молекулы, которое понижает устойчивость определенных химических связей субстрата.

Всесторонне обсуждалась роль металлов (Cu, Fe, Zn, Mg и др.) в структуре активных центров металлоферментов (карбоксипептидаза, снлаза, дегидрогеназа, фумараза, геминные и медьсодержащие ферменты). Участие металла в той или иной каталитической реакции, по мнению докладчиков, зависит не только от его химической природы, но и характера функциональных групп (лигандов) белка—фермента, кофермента и субстрата, образующих координационный комплекс с металлом, и в каждом отдельном случае оно может быть весьма различным. Эти вопросы рассматривались в докладах Р. Д. П. Уильямса (Великобритания), Б. Г. Мальмстрёма и др. (Швеция), Г. Теорелля (Швеция) и др. При изучении металлоферментов применяются реагенты, образующие комплексы с ферментами, иононные индикаторы, спектральные методы исследования; в этой области энзимологии особенно широко используются модели ферментов. Б. Л. Уэлли (США)

ввел в молекулу карбоксипептидазы взамен Zn, входящего в ее состав, Co и Cd, и это привело к реактому изменению специфичности фермента. Ф. Линен и др. (ФРГ) доложили об исследованиях строения и механизма действия карбоксилирующих ферментов, содержащих биотин и играющих важную роль в обмене и биосинтезе жирных кислот, терпенов, стероидов, каучука и аминокислот. В докладе Г. Уэйсбаха и Г. А. Баркера (США) описаны химическое строение, физико-химические свойства и механизм действия кобамидных коферментов, содержащих витамин B₁₂ и катализирующих реакции переноса электронов и изомеризации молекул. О механизме реакций, протекающих с участием тиаминапирофосфата, доложили Л. О. Крампц и др. (США). А. Е. Браунштейн (СССР) подвел итог проведенных в его лаборатории исследований трансминаз (ферментов переаминирования, содержащих пиридоксальфосфат). Р. М. Хомутов, М. Я. Карсейский и др. (СССР) сообщили о механизме действия антитуберкулезного антибиотика циклосерина, являющегося ингибитором трансминаз.

На Конгрессе развернулась широкая дискуссия по проблемам внутриклеточного дыхания (симпозиум V и секция 23) и фотосинтеза (симпозиум VI и секция 22). При обсуждении внутриклеточного дыхания был затронут широкий круг вопросов, касающихся путей переноса электронов в дыхательной цепи, механизма окислительных реакций, их сочетания с образованием АТФ и регуляции этого процесса. Одним из наиболее важных открытий, сделанных за последнее время в этой области, является экспериментальное доказательство обратимости окислительного фосфорилирования. Это было показано в опытах с изолированными митохондриями Б. Чансом и Б. Хаджихарой (США), М. Клиягенбергом (ФРГ) и Л. Эрнстером (Швеция). Процесс этот, получивший название дефосфорилирующего восстановления, заключается в разложении АТФ на АДФ и минеральный фосфат. При этом происходит восстановление окисленного дифосфопиридиннуклеотида в восстановленную форму, аккумулирующую энергию разложения АТФ. А. Л. Ленинджер (США) исследовал природу ферментов, катализирующих реакцию окислительного фосфорилирования. Этому вопросу были посвящены также доклады Е. Рекера и др. (США). Был проявлен интерес к малоизученным и новым компонентам дыхательной цепи — витамину K₁ и нафтохинонам (А. Ф. Броди и П. Д. Рассел — США), убихинону (Э. Р. Редфирн — Великобритания) и др. Ф. Джордж и Р. Рутмен (США) дали термодинамический анализ роли АТФ в биосинтетических реакциях. В ряде сообщений был рассмотрен механизм действия изолированных окислительных ферментов. Е. Слейтер (Голландия) и У. У. Килли (США) посвятили свои доклады нитрофенолам, действующим как ингибиторы окислительного фосфорилирования; аналогичные агенты были рассмотрены Г. А. Ларди и др. (США). Подробно обсуждалась проблема регулирования окислительного фосфорилирования (В. Л. Скулачев — СССР; К. Мартиус — Швейцария) и др. В сообщении Н. А. Вержбинской (СССР) была рассмотрена эволюция процессов окисления в мозгу позвоночных животных.

При обсуждении проблемы фотосинтеза, общую характеристику которой дали Р. Вюрмсер (Франция) и Е. Рабинович (США), на первом плане стоял вопрос об изменении хлорофилла и других пигментов под влиянием света при фотосинтезе в условиях живой клетки и субклеточных структур. Применение импульсной дифференциальной спектрофотометрии (Х. Т. Витт — ФРГ) позволило доказать наличие 5 типов спектральных изменений фотосинтезирующих систем при кратковременном освещении, в том числе изменений, относящихся к хлорофиллу. Получены подтверждения концепции,

согласно которой при фотосинтезе происходит окислительно-восстановительное превращение хлорофилла по типу его фотовосстановления, описанного А. Л. Красновским (СССР). Исследована природа пигмента, накапливающего фотоны и, по-видимому, осуществляющего начальную конверсию световой энергии (Б. Кок, США). Удалось установить, что при межмолекулярном переносе электрона от хлорофилла к цитохромам принимает участие цитохром c и, вероятно, c₂ (Б. Чанс — США). Показано, что первичный акт фотосинтеза (соответствующий промежутку между поглощением света и образованием первых химических продуктов) состоит из двух первичных реакций, протекающих с участием двух форм хлорофилла или хлорофилла и другого пигмента (К. С. Френч и Д. К. Фок — США). Возможны две альтернативные формы участия хлорофилла в фотосинтезе — чисто физическое действие сенсibilизатора и роль непосредственного переносчика электронов в ходе окислительно-восстановительных реакций фотосинтеза (точка зрения, выдвинутая и защищаемая советскими биохимиками). Дискуссия, имевшая место на симпозиуме, заставляет отдать предпочтение второй точке зрения. Обсуждался вопрос о полупроводниковых свойствах хлорофилла (А. И. Теренин и Е. К. Пуцейко — СССР; Б. Л. Стрелер — США), но без особенного успеха в пользу этой концепции.

Фотосинтетическое фосфорилирование было рассмотрено в докладе Д. И. Арнона (США) и др. Этот процесс играет исключительно важную роль в фотосинтезе; с него начинается цепь биохимических реакций, продолжающая предшествующие процессы физической и физико-химической природы. Последнее заседание симпозиума было посвящено механизмам образования продуктов фотосинтеза (Д. Бассем и М. Калвин — США, А. А. Ничипорович — СССР, и др.). В опытах по фотосинтезу широко применяются изотопы, в частности C¹⁴, O¹⁸, H² и H³, а также сложная спектроскопическая и регистрирующая аппаратура. Фотосинтез изучается во всех своих аспектах — биологическом, физическом и биохимическом: это оправдывается его исключительным значением как фактора жизни и на земле и перспективами возможного применения фотосинтетических реакций при индустриальном использовании солнечной энергии, что станет не менее важным завоеванием человечества, чем овладение атомной энергией.

Биосинтез липидов был предметом обсуждения на симпозиуме VII. За последние два десятилетия в этой области биохимии были достигнуты замечательные успехи. Интерес к липидам обусловлен их ролью в возникновении атеросклероза и разнообразным физиологическим действием таких соединений, как кортикостероиды, каротиноиды, растительные стеролы и т. п. На симпозиуме были рассмотрены следующие вопросы: биосинтез жирных кислот (С. И. Вакиль, Р. О. Брейди — США; Р. Р. Дилс и Г. Попьяк — Великобритания, и др.), сложных липидов (Э. П. Кеннеди, Д. Хьюбер — США, и др.), полиизопреноидных соединений (Г. Попьяк, Т. В. Гудвин, Д. Гловер и др. — Великобритания; Кнаппе — ФРГ, и др.), стероидных гормонов (Р. И. Дорфман — США, Н. А. Юдаев — СССР, и др.).

Обсуждение биохимических основ технологии пищевых производств и технической биохимии проходило на симпозиуме VIII. В разделе биохимических основ селекции сельскохозяйственных растений особый интерес вызвал доклад Г. Спрейга (США) о селекции кукурузы по содержанию масла и амилозы. Удалось получить сорта, содержащие 15% масла и около 80% амилозы в крахмале. Другие доклады касались селекции свеклы (Ж. де Рубе — Бельгия), овощных культур (В. Шупан — ФРГ), витаминносителей (В. Н. Букни — СССР), микроорганизмов (С. Кивосита — Япония) и т. п. Специальное заседание было отведено вопросам

технологии растительного пищевого сырья, в особенности его потерям при хранении. Так, например, потери зерна, зависящие от вредителей (долгоносик и др.), достигают, по данным ООН, 10% ежегодного мирового урожая, а этого было бы достаточно, чтобы прокормить все население африканского континента в течение года. Особенное внимание было уделено применению γ -излучения для обработки растительного сырья (М. Милнер — США; Н. И. Соседов и А. Б. Вакар, Б. А. Рубин и Л. В. Метлицкий — СССР). Обсуждались также вопросы технологии животного пищевого сырья (Х. Д. Кей — Великобритания; Т. Финк — ФРГ, и др.). Наконец, симпозиум занимался проблемами биохимии бродильных производств: ее общими аспектами (Ж. де Клерк — Бельгия), биохимией дрожжей (П. Немец и Л. Дробница — ЧССР, и др.), производством ферментных препаратов (Х. Оказак — Япония) и их применением в хлебопекарной промышленности (В. Л. Кретинович, Р. Р. Токарева — СССР).

Оживленно проходила работа секций конгресса, на которых обсуждались преимущественно сообщения об экспериментальных работах. Наиболее многолюдными были секции белков и аминокислот, нуклеиновых кислот и нуклеопротеидов, энзимологии, биохимии растений, биохимии микроорганизмов и медицинской биохимии. На секции по химии биологически важных соединений сообщили о своих работах М. М. Шемякин, Н. К. Кочетков (СССР) и др. На заседаниях секций были заслушаны доклады из лабораторий А. В. Палладина, В. А. Энгельгардта, С. Е. Северина, С. Р. Мардашева, Б. Н. Степаненко и др., работы биохимиков Ленинграда (В. С. Ильин, И. И. Иванов, С. А. Нейфах, В. И. Розенгарт, В. А. Яковлев и др.), периферических институтов и кафедр.

Лит.: Пятый Международный биохимический конгресс. Москва, август 1961 г. Рефераты, т. 1—2, Симпозиумы, т. I—VIII, М., 1961. А. Басе.

Бутлеровский симпозиум

Был посвящен 100-летию теории химического строения А. М. Бутлерова; проходил 12—15 декабря 1961 г. в г. Ленинграде.

В работе симпозиума участвовало более 1400 химиков СССР, а также виднейшие представители зарубежной теоретической органической химии, в т. ч. ученые ГДР, НРБ, Канады, ПНР, РНР, США, ФРГ, Франции, ЧССР.

Открывая первое заседание, председатель Оргкомитета А. Н. Несмеянов отметил, что со времени выступления А. М. Бутлерова в сентябре 1861 г. на съезде естествоиспытателей и врачей в г. Шпейере (Германия) с докладом «О химическом строении веществ», в котором впервые были сформулированы все основные положения теории химического строения, органическая химия превратилась в науку, влияющую во многих отношениях на развитие производства общества, причем теория химического строения была и остается основным стержнем развития и расцвета этой науки. Затем были заслушаны доклады А. Е. Арбузова и Б. А. Казанского (совместно с О. А. Реутовым и Г. В. Быковым) о жизни и научной деятельности А. М. Бутлерова, истории зарождения и развития его теоретических представлений. С. А. Щукарев сопоставил взгляды А. М. Бутлерова и Д. И. Менделеева на природу и строение молекул.

В заслушанных на последующих 6 заседаниях докладах советских и зарубежных ученых были обобщены успехи, достигнутые органической химией, и выдвинуты проблемы, которые еще необходимо решить для успешного развития теоретической органической химии и промышленности органического синтеза.

В докладах А. Н. Несмеянова, Д. Н. Курсанова (совместно с М. Е. Вольпиным), Г. Виттига (ФРГ), а также

Т. Урбанского (ПНР) были рассмотрены вопросы химии новых небензойных ароматических систем.

А. Н. Несмеянов посвятил свой доклад химии дивалентных, сендвичеобразных соединений металлов и в особенности работам его школы в области химии ферроцена. Этой школой в последние годы были изучены многие реакции ферроцена и его производных, такие как алкилирование, арилирование, металлизирование, конденсация с альдегидами, реакция Манниха и т. д., закономерности, определяющие вступление заместителей в одно или разные кольца, закономерности в свойствах функциональных групп в циклопентадиенильных кольцах, влияние ферроценильных заместителей на свойства производных бензола, методы определения структуры производных ферроцена. Из сопоставления свойств производных бензола и ферроцена выяснилось, например, что оксиферроцен вдвое слабее как кислота, чем фенол, в то время как аминферроцен в 20 раз более сильное основание, чем анилин.

Д. Н. Курсанов и М. Е. Вольпин, основываясь на том, что наиболее существенным признаком ароматичности является наличие в молекуле замкнутой системы π -электронов, рассмотрели «ароматические» свойства иона тропилия. С помощью меченых атомов было показано, что в тропилии, как и в бензоле, все атомы углерода равноценны. Ароматичность иона тропилия проявляется в легкости его образования в разнообразных реакциях отрыва гидрид-иона от циклогептатриена. Однако ароматическая система тропилия коренным образом отличается по своей реакционной способности от классических ароматических систем: соли тропилия не способны к реакциям электрофильного замещения, но исключительно легко вступают в реакции с нуклеофильными реагентами, «тропилируют» их. Развитие теоретических представлений об ароматических системах привело авторов к выводу о возможности существования нового типа ароматических трехчленных гетероциклов. Эти представления были экспериментально подтверждены получением и исследованием свойств кремниевых и германиевых трехчленных гетероциклов.

Доклад Г. Виттига (ФРГ) был посвящен химии циклических ацетиленовых углеводородов с малым числом углеродных атомов в кольце. Основное внимание было уделено химии дегидробензола. В заключение докладчик рассказал о получении им крайне нестабильных циклопентина, циклогексина и циклогептина.

К. Д. Неницеску (РНР) рассказал о своих последних исследованиях в области получения еще одной непредельной циклической системы — циклобутадиена, Т. Урбанский (ПНР) — о конформации некоторых гетероциклических неароматических соединений.

Доклады М. И. Кабачника, Т. И. Темниковой и Н. Н. Ворожцова, а также В. Деринга (США) были посвящены современному развитию поставленных А. М. Бутлеровым проблем таутомерии и молекулярных перегруппировок.

М. И. Кабачник дал исторический обзор развития проблемы таутомерии и подробно осветил вопрос о влиянии растворителей на положение таутомерного равновесия. В своих исследованиях автор применил к теории таутомерного равновесия основные выводы количественной теории кислотно-основного равновесия в растворах. Количественное выражение константы таутомерного равновесия через константы кислотности участвующих в равновесии форм позволило использовать в теории таутомерного равновесия известные корреляционные управления Гаммета и Тафта. Т. о. создана количественная теория таутомерных превращений.

Т. И. Темникова в докладе «Химическая структура и молекулярные перегруппировки» рассмотрела основополагающие работы русских химиков, учеников и последователей А. М. Бутлерова (Вышнеградского,

Вагнера, Фаворского, Демьянова), а также эволюцию электронных представлений, впервые высказанных Меервейном. Далее были обсуждены проведенные в последние два десятилетия точные кинетические исследования процессов с перестройкой скелета молекулы при реакциях замещения и установленные закономерности в реакциях с образованием в промежуточной стадии относительно стабильных неклассических карбокатионов. В заключение были рассмотрены современные представления о причинах молекулярных перегруппировок в реакциях замещения.

Н. Н. Ворожцов доложил о реакциях изомеризации ароматических соединений. После обзора литературных материалов по этому вопросу докладчик рассказал о своих новых работах по изомеризации в паровой фазе на алюмосиликатном катализаторе 1-хлор- и 1-метилнафталинов. При исследовании механизма этих реакций с применением соединений, меченных в ядре радиоактивным углеродом, было установлено, что заместитель переходит только к соседнему атому углерода. В первой стадии изомеризации происходит присоединение протона с образованием в случае хлорнафталина хлорониевого соединения. Применение этого же метода к изомеризации 1-сульфокислоты нафталина показало, что сульфогруппа равномерно распределяется между всеми четырьмя β -положениями нафталинового ядра. Предложен механизм, объясняющий эту закономерность. Найдены условия, позволяющие избирательно перемещать тот или иной заместитель в нафталиновом ядре. Установлено, что особенно легко, благодаря пространственным напряжениям, подвергаются изомеризации замещенные нафталина, содержащие два заместителя в пери-положении.

В. Деринг (США) рассказал о своих последних работах по механизму недавно открытой перегруппировки Коппа.

Проблемам реакционной способности сопряженных систем посвятили свои доклады И. Л. Кнунянц и А. А. Петров. И. Л. Кнунянц систематизировал в докладе обильный материал по реакциям присоединения и изомеризации фторолефинов. Различные по силе влияния на двойную связь фтора и фторсодержащих группировок, а также других заместителей, докладчик объяснил сопряжением и гиперконъюгацией.

А. А. Петров рассмотрел закономерности в реакциях электрофильного, нуклеофильного и радикального присоединения диенов, енинов и диенов. Наибольшее внимание докладчик уделил фактам, не согласующимся с современными теоретическими представлениями. Значительное место в докладе было отведено реакциям винилацетиленов и его гомологов, поскольку в этих системах направление реакций присоединения особенно сильно зависит от характера и положения заместителей; это было продемонстрировано на примерах реакций галогенирования, гидрогалогенирования, гидратации, присоединения литийалкилов, литийамидов, литийфосфидов, на реакциях биполярного 1,3-присоединения и т. д. Исключительное значение наряду со строением исходных соединений имеет химическое строение переходных комплексов.

В докладах О. А. Реутова, Е. А. Шилова и Г. А. Разуваева были рассмотрены наиболее актуальные общие проблемы механизма реакций органических соединений, связанные с их стереохимией.

О. А. Реутов показал, что реакции бимолекулярного электрофильного замещения у насыщенного атома углерода протекают с сохранением стереохимической конфигурации. Изучен ряд гомолитических несвободнорадикальных реакций ртутьорганических соединений, протекающих со строгим сохранением конфигурации. Впервые установлено (на примере реакций *cis*- и *trans*-изомеров бета хлорвинилмеркурхлорида с йодом), что при свободнорадикальных реакциях замеще-

ния у олефинового атома углерода геометрическая конфигурация не сохраняется.

Е. А. Шилов изложил воззрения на природу промежуточных состояний в реакциях присоединения в жирном ряду и реакциях замещения в ароматическом ряду. Им были проанализированы взгляды Фрэнсиса, Робертса, Кимбалла и Дьюара на природу промежуточного комплекса в реакциях присоединения и развиты собственные представления на образование переходного комплекса с открытой цепью и циклического при участии донорного и акцепторного компонентов. Благодаря аналогии в промежуточных состояниях реакции ароматического замещения по своему механизму, как полагает докладчик, ближе стоят к реакциям присоединения по кратным связям, чем к реакциям замещения у насыщенного атома углерода, хотя и являются более сложными. В этих реакциях наряду с образованием π -комплексов имеет также значение образование промежуточных комплексов хиноидного типа. В заключение докладчик остановился на промежуточных структурах при внутримолекулярных перегруппировках, причем уделил особое внимание донорно-акцепторным схемам с участием внешних агентов.

Г. А. Разуваев акцентировал внимание на характерных особенностях свободнорадикальных реакций в жидкой фазе. Было рассмотрено представление о радикалах «в клетке», образование радикалами комплексов с молекулами растворителей, металлами и их солями, перегруппировки радикалов, зависимость свободнорадикальных реакций от полярных факторов, проблемы «распаривания» электронов в переходном комплексе. Докладчик сообщил о работах его лаборатории в Горьковском университете в области свободнорадикальных превращений металлоорганических (преимущественно ртутьорганических) соединений в жидкой фазе. Особенно интересны результаты изучения реакций окисления и реакций с перекисями.

В докладе И. А. Дьяконова была рассмотрена история попыток выделения и изучения реакций свободных метиленовых радикалов, в частности работы А. М. Бутлерова, современные методы получения карбенов и представления об их строении, реакции карбенов, в том числе внедрение их по связям C—H, C—C, C—галоген, присоединение по кратным связям. Докладчик обобщил обширные работы в этой области школы Деринга и исследования, выполненные им и его сотрудниками в Ленинградском университете, а также многочисленные работы других химиков.

Э. Шмиц (ГДР) доложил о получении им циклических диазосоединений — изомеров широко известных и используемых в практике диазосоединений с открытой цепью. На ранних стадиях исследования последним было приписано именно циклическое строение, а затем уже было доказано, что они имеют открытую цепь атомов.

Несколько докладов зарубежных гостей было посвящено важным достижениям синтетической органической химии.

Р. Вудворт (США) только около года тому назад впервые осуществил синтез в лаборатории зеленого вещества растений — хлорофилла А, играющего выдающуюся роль в природных процессах. На симпозиуме он доложил о своих новых исследованиях в области изучения строения и превращений, близких к хлорофиллу, более простых веществ — порфиринов, хлоринов и флоринов, продемонстрировав пользу от умелого сочетания химических и физических методов определения строения веществ.

З. Арнольд (ЧССР) сообщил об открытой им реакции полиформилирования с помощью продукта взаимодействия диметилформамина с фосгеном. Таким путем докладчик получил, например, триформияметан и тет-

раформилтан, являющиеся сильными кислотами. От полученных соединений докладчику удалось перейти к ряду ароматических и гетероциклических соединений.

Д. Иванов (НРБ) доложил о своих многолетних исследованиях по синтезу и превращениям полифункциональных металлоорганических соединений, которые получили в химической литературе название реактивов Иванова. Докладчик показал, что возможность образования подобных соединений при действии металлоорганических соединений на соответствующие кислоты зависит от строения реагента и характера заместителей в активирующей группе кислоты. С помощью реактивов Иванова докладчиком и другими химиками синтезировано большое число сложных органических соединений, некоторые из них обладают антиспазматическим действием (большим, чем у атропина).

И. Матей (РНР) в докладе «К химии аценафтена» рассказал о своих исследованиях в области конденсации аценафтена с фенолами, нафтолами, ксенолами, нитрофенолами и аминфенолами. Исследовано восстановление продуктов конденсации, сопровождающееся образованием свободных радикалов.

Видное место на симпозиуме занимали доклады, посвященные физическим методам изучения органических соединений и связи между некоторыми физическими свойствами и строением.

Б. А. Арбузов в докладе «Значение физических методов исследования для изучения строения органических веществ» главное внимание уделил роли физических методов в установлении строения белков, а также собственным исследованиям по применению спектров ядерного магнитного резонанса для установления строения некоторых производных терпенов.

Дж. Робертс (США) осветил перспективы применения нового метода исследования органических соединений — магнитно-ядерной спектроскопии. Этим методом удается быстро определить характер атомов водорода, фтора, фосфора и изотопа обычного углерода в органических соединениях и тем самым однозначно определять их строение. Анализ спектров ядерного магнитного резонанса позволяет решать вопрос о наличии или отсутствии в молекуле свободного вращения, а также некоторые вопросы химической кинетики.

Д. Ф. Райт (Канада) познакомил слушателей с новыми методами определения дипольных моментов твердых веществ, практикуемыми в его лаборатории, и обратил внимание на некоторые явные несоответствия между установившимися воззрениями на строение некоторых органических соединений, например бензохинона, и их физическими свойствами, в частности дипольными моментами.

А. И. Киприянов в докладе «Цвет и строение органических соединений» наибольшее внимание уделил связи между цветом красителей и симметрией их строения, влиянию на цвет красителей нейтральных растворителей и влиянию на поглощение света пространственных препятствий в цепях сопряжения.

В заключительном докладе Я. К. Сыркин подвел итоги дискуссии последних лет вокруг проблемы механизма взаимного влияния атомов в молекулах. Он отметил, что не следует связывать различные эффекты с одним и тем же механизмом, например, только с сопряжением или гибридизацией орбит электронов. Энергия молекул может зависеть от многих причин, в том числе от делокализации электронов, гибридизации, межатомных расстояний и стерических факторов. О делокализации электронов в молекулах свидетельствуют прямые опыты по электронному парамагнитному резонансу. Установившиеся у органиков представления о сопряжении между ординарными и кратными связями (гиперконъюгация), по-видимому, не соответствуют реальности для стационарного состояния молекул и,

если и проявляются, то только в процессе реакции, в активном промежуточном комплексе.

Получивший в последнее время метод описания молекул с помощью валентных схем («теория резонанса») докладчик считает бесперспективным. Более перспективен и близок к реальному состоянию молекул метод молекулярных орбит, предусматривающий полную делокализацию электронов молекулы.

Закрывая симпозиум, А. Н. Несмеянов отметил высокий уровень достижений современной теоретической органической химии, продемонстрированный состоявшимися докладами, и призвал советских и зарубежных ученых совместно в ближайшее время разрешить поставленные в докладах принципиальные вопросы.

Ко дню созыва симпозиума издательство Академии наук СССР выпустило сборник статей основоположников теории химического строения — А. М. Бутлерова, А. Кекуле, А. С. Купера, В. В. Марковникова — на русском и иностранных языках (английском, немецком и французском — в соответствии с языком подлинника статьи). В ознаменование 100-летия теории химического строения выпущена бронзовая медаль с изображением А. М. Бутлерова.

Лит.: Столетие теории химического строения. Сб. статей, М., 1961; Арбузов А. Е., А. М. Бутлеров — великий русский химик, М., 1961; «Журнал Всесоюзного химического общества им. Д. И. Менделеева», 1962, № 3, 4. А. Петров.

Десятый Тихоокеанский научный конгресс

Проходил в Гонолулу (Гавайские о-ва) в августе—сентябре. Участвовало св. 2700 чел. из 62 стран. Работа Конгресса проходила по 9 секциям (с.-х. наук, антропологии и общественных наук, биологических наук, охраны природы и человека, лесоводства, географии, геофизики, здравоохранения и медицинских наук, научной информации). Было прочитано ок. 1200 докладов.

Лит.: «Океанология», 1962, № 3, с. 435—553.

Четырнадцатая генеральная ассамблея международного союза биологических наук (МСБН)

Проходила в Амстердаме 13—16 июля. Участвовали делегаты от 19 стран, в т. ч. от СССР А. Л. Курсанов, М. С. Гиляров и Д. М. Штейнберг. Обсуждался проект программы международных биологических исследований, которые предполагается проводить в одни и те же сроки по единому плану в разных странах. На симпозиуме, посвященном этому вопросу, были заслушаны доклады Дж. Монталенти (Италия) — о прогрессе работ по генетике человека, П. Шуара (Франция) — о фитотронах, П. Вейса (США) — по цитологическим проблемам, С. Г. Хедена (Швеция) — о биологических исследованиях в слаборазвитых странах. В противовес предложению Дж. Монталенти, по которому центральным вопросом международной биологической программы должно быть изучение генетики человека, советские ученые А. Л. Курсанов, М. С. Гиляров рекомендовали сосредоточить усилия биологов в основном на проблеме круговорота веществ на суше и в водоемах разных зон с целью повышения биологической продуктивности природы, полезной для человека. Предложения советской делегации были включены в проект рекомендаций о направлении международной биологической программы, представленный на обсуждение Международному совету научных союзов. Ассамблея приняла решение о создании ряда новых секций МСБН — орнитологии, паразитологии, экологии и др. В результате выборов новых членов руководящих органов президентом МСБН избран английский зоолог К. Х. Уоддингтон.

Лит.: «Вестник АН СССР», 1961, № 12.

Первая международная конференция по протозоологии

Проходила 22—31 августа в Праге. Участвовало св. 250 чел. из 24 стран. Было заслушано ок. 200 докладов

по основным направлениям протистологии: систематика, генетика, биохимия, цитология и цитохимия, биофизика, экология простейших; электронно-микроскопические исследования. Много докладов было посвящено паразитическим простейшим и т. д.

Лит.: «Вестник АН СССР», 1962, № 2, с. 94.

Изучение и освоение растительных ресурсов восточных районов СССР

В осуществлении программы, намеченной XXII съездом КПСС по созданию материально-технической базы коммунизма, большую роль призваны сыграть восточные районы СССР, обладающие огромными запасами естественных растительных ресурсов. Н.-и., высшие учебные и опытные учреждения Сибири, Урала и Дальнего Востока ведут большую работу по изучению и освоению растительных богатств своих районов. Уже изучено, освоено и передано в промышленность, сельское хозяйство и медицину много новых лекарственных, технических, кормовых и других полезных растений. Вместе с этим еще многие предприятия Сибири работают на привозном сырье; из Европейской части СССР завозятся дубильные экстракты, жирные и эфирные масла, многие лечебные препараты.

Первая сибирская конференция по изучению, освоению и использованию естественных растительных ресурсов Сибири, Урала и Дальнего Востока, созванная Центральным сибирским ботаническим садом (ЦСБС) СО АН СССР, проходила в г. Новосибирске 28 августа — 2 сентября. В ней участвовало 300 делегатов из 18 городов (30 учреждений).

На пленарных и секционных заседаниях было заслушано более 80 докладов. Освещались материалы по итогам инвентаризации полезных растений, учету их запасов по их биохимическому, фармакологическому и фармакогностическому изучению, а также клиническому испытанию и проверке в производственных условиях введенных в культуру новых полезных растений. Был поставлен и обсужден ряд теоретических вопросов: динамики биохимического состава растений в зависимости от условий их произрастания и условий возделывания, взаимоотношений высших растений с почвенными микроорганизмами в условиях культуры, физиологических особенностей растений и значения изучения их при интродукции. Много внимания участники совещания уделили координации проводимых исследований и задачам дальнейшего изучения природных растительных ресурсов — доклады на пленарных заседаниях — Н. И. Шарапова (БИН АН СССР), А. Р. Вернера, В. Ф. Альтергота и К. А. Соболевской (ЦСБС СО АН СССР).

На секции лекарственных растений было заслушано 25 докладов, посвященных биохимическому составу, фармакологическому изучению и опытам культуры новых лекарственных растений. В резолюции была отмечена необходимость дальнейшего изучения лекарственных растений, их картирования.

Участники секции технических растений в 16 докладах отметили, что наряду с проделанной большой работой по акклиматизации ряда новых технических растений для Сибири (кориандра, порезника, клещевина, крамбе и др.) отсутствует должная связь между н.-и. ин-тами и производственными учреждениями, совнархозами и главками Госплана РСФСР и СССР, что резко тормозит продвижение в народное хозяйство законченных работ и окончательную производственную оценку новых ценных растений.

Секция кормовых растений, на которой было заслушано 14 докладов, подвела итоги проделанной работе по изучению дикорастущих кормовых трав и перспективам их освоения в районах с большими площадями непахотных земель (солончаковых и болотистых) земель.

В резолюции секции декоративных, плодовых и ягодных растений, на которой было заслушано 20 докладов, была отмечена необходимость усиления теоретических исследований в области изучения биологии развития, морфо- и эмбриогенеза интродуцируемых растений и постановка наиболее широких опытов по введению в культуру дикорастущих видов с привлечением наиболее широкого ассортимента их как исходного материала для создания новых хозяйственно-ценных форм.

Конференция отметила, что важнейшим условием для мобилизации и освоения величайших запасов природных растительных ресурсов восточных районов СССР является полная согласованность этих исследований между н.-и. и опытными учреждениями и проведение их в полном содружестве с производственными организациями. Кроме того, Конференция вынесла решение о составлении единого плана исследований, проводимых всеми учреждениями в Сибири, на Урале и на Дальнем Востоке и избрала координационный совет для руководства и координации этих работ.

К. Соболевская.

Первый биофизический конгресс

Проходил 31 июля — 4 августа в Стокгольме. Участвовало ок. 900 ученых из 32 стран. Пленарные заседания были посвящены вопросам: молекулярные аспекты репликации вирусов, биофизика мембран, математическое моделирование биофизических явлений и новые методы в биофизике. На заседаниях 7 секций были заслушаны сообщения по различным проблемам — фотосинтез и пигменты, биофизическая цитология, радиационная биология, дыхание и кровообращение, биофизика среды, общая биофизическая химия, биофизика мембран, ультрафиолетовое и микроволновое излучение, биофизика белка, полисахаридов и нуклеиновых кислот, нервной системы и мышц, биомеханика, вирусы и бактериофаги, кровь и другие жидкие среды организмов, системы обучения по биофизике и медицинской физике и др.

Лит.: «Вестник АН СССР», 1962, № 1, с. 96.

ЭКОНОМИКА

Важнейшие научные исследования и труды, совещания и конференции 1961 г.

В Институте экономики АН СССР

В 1961 г. в Ин-те проводились исследования по ряду важных вопросов перспективного развития народного хозяйства СССР (темпы и основные народнохозяйственные пропорции воспроизводства, экономическая эффективность капиталовложений, организационно-технические резервы роста производительности труда в промышленности, схема размещения производительных сил, обеспечивающая наиболее эффективное использование природных и трудовых ресурсов, всестороннее развитие хозяйства и культуры союзных республик и экономических районов и др.), а также теоретических проблем строительства коммунизма в СССР.

На основе исследования проблемы социалистического расширенного воспроизводства и баланса народного хозяйства подготовлены и изданы работы: «Темпы и пропорции социалистического воспроизводства» (А. И. Ноткин), «Планирование народного хозяйства. Вопросы теории и организации» (Г. М. Сорокин), «Народное потребление при социализме» (П. С. Мстиславский). Ряд работ посвящен выявлению резервов снижения себестоимости продукции: «Себестоимость продукции в тяжелой промышленности и пути ее снижения» (Р. С. Лившиц) и др.

С участием ин-тов экономики АН союзных республик и филиалов АН СССР в июне и сентябре проведены региональные научные совещания, на которых был обсужден доклад Ин-та экономики АН СССР на тему: «О материальной заинтересованности и рентабельности в сельскохозяйственном производстве». В докладе разработаны предложения по дополнительной оплате труда в колхозах.

В июне и сентябре Ин-том совместно со Всесоюзным н.-и. ин-том экономики сельского хозяйства, ВАСХНИЛ и с рядом ин-тов экономики АН союзных республик и филиалами АН СССР проведены всесоюзные научные совещания по проблеме определения оптимальных размеров социалистических с.-х. предприятий. В результате этих совещаний разработаны и разосланы на места «Основные принципы и методы определения оптимальных размеров социалистических сельскохозяйственных предприятий».

В марте и ноябре проведены X и XI координационные совещания Ин-та с ин-тами экономики АН союзных республик и филиалами АН СССР, на которых выработаны формы и методы организации совместной работы по важнейшим экономическим проблемам.

Н. Колельский.

В Институте мировой экономики и международных отношений АН СССР

В 1961 г. на основании проведенных исследований Ин-т представил свои соображения по перспективам экономического развития главных капиталистических стран на 1960—1980 гг.

в частности расчеты объемов производства основных отраслей промышленности и сельского хозяйства, динамики производительности труда, уровней и структуры потребления с соответствующим методологическим обоснованием, а также предложения о пересмотре ряда статистических показателей для сопоставления урвней и темпов развития экономики СССР и капиталистических стран. В 1961 г. Ин-т начал работу над коллективной монографией «Движущие силы внешней политики США» (гл. ред. П. М. Лемин) и выпустил «Международный ежегодник. Политика и экономика» (гл. ред. В. В. Размеров). Вышла в свет также монография М. С. Восленского «Внешняя политика и партии ФРГ». Опубликованы три обзора экономического положения капиталистических стран. Вышел в свет сборник статей «Национально-освободительное движение в Латинской Америке на современном этапе» под ред. М. В. Данилевич.

По проблеме положение рабочего класса в главных капиталистических странах и международного рабочего движения на современном этапе издана коллективная работа «Рабочее движение в капиталистических странах (1959—1961 гг.)» (гл. ред. А. А. Арауманян).

По проблеме критика буржуазных и реформистских экономических теорий вышли в свет книги: «Социал-реформизм и колониальный вопрос» (авторы — Г. Е. Скоров, Л. В. Степанов и Е. А. Гледин), «Критика теорий государственного регулирования капиталистической экономики» (Р. Х. Хафизов), «Французская буржуазная политическая экономия» (А. И. Покровский), «Западногерманский неолиберализм. Критика теории и экономической политики» (В. Н. Котов).

В начале года в Ин-те проведена теоретическая дискуссия на тему: «Теория кризисов Маркса и изучение конъюнктуры». Вводный доклад сделал Е. С. Варга.

В мае редакционная коллегия журнала «Мировая экономика и международные отношения» и сектор международного рабочего и коммунистического движения Ин-та провели научную конференцию, посвященную проблемам рабочего движения в капиталистических странах в условиях нового этапа общего кризиса капитализма. Материалы конференции опубликованы в журнале «Мировая экономика и международные отношения», №№ 5 и 6 за 1961 г.

Сектором общих проблем слаборазвитых стран совместно с редакцией журнала «Мировая экономика и международные отношения» проведена научная конференция по вопросу: «Особенности национально-освободительного движения и пути социально-экономического развития освободившихся стран». Сектором внешней и внутренней политики США проведена теоретическая дискуссия на тему: «Итоги первого года президентства Кеннеди».

В 1961 г. при Ин-те создан Научный совет по комплексной проблеме «Экономическое соревнование двух систем и слаборазвитые страны». Задачей Научного совета является объединение усилий ученых и специалистов, работающих в данной области.

В начале года в Москве состоялся семинар советских и английских экономистов, который был продолжением начатой ими в 1960 г. в Лондоне дискуссии. Отчет о семинаре опубликован в журнале «Мировая экономика и международные отношения», № 7, 1961 г.

Научные сотрудники Ин-та принимали участие в международной конференции по проблемам экономических последствий разоружения, которая состоялась в начале года в ФРГ и в научной конференции по проблеме «Европейская безопасность и угроза западногерманского милитаризма» в Праге.

В. Егоров

В Научно-исследовательском экономическом институте Госэкономсовета СССР

Ин-т выполнил ряд работ, использованных плановыми органами, продолжал исследования по вопросам межотраслевого баланса производства и распределения продукции в народном хозяйстве, разработал основные методические положения к составлению народнохозяйственного плана, а также методики определения норм амортизационных отчислений и эффективности механизации и автоматизации и др.

14—18 марта в Москве проходило созванное Ин-том научное совещание по вопросам непрерывности планирования, совершенствования показателей государственного плана и улучшения комплексного развития хозяйства районов. В работе совещания приняли участие работники совнархозов, министерств и ведомств, предприятий и научных учреждений. На совещании были заслушаны доклады А. Н. Ефимова «О непрерывности в планировании и совершенствовании показателей государственного плана» и А. И. Ведищева «Об основных направлениях улучшения планирования комплексного развития хозяйства районов». Совещание выработало соответствующие рекомендации.

7—9 августа Ин-т провел научное совещание по вопросам межотраслевых производственных связей и структурных сдвигов в народном хозяйстве СССР. Заслушаны доклады: А. Н. Ефимова «Проблемы структурных сдвигов и межотраслевых производственных связей промышленности СССР», К. П. Оболенского «Структурные сдвиги и межотраслевые производственные связи сельского хозяйства СССР», С. С. Ценина «Проблемы структурных сдвигов в транспортной системе СССР» и др.

Совещание положило начало изучению проблемы межотраслевых связей и структурных сдвигов в народном хозяйстве СССР.

Ф. Шевяков.

В Научно-исследовательском институте труда

В январе Ин-том совместно с НИЭИ Госэкономсовета СССР проведено научное совещание по использованию трудовых ресурсов в генеральной перспективе. В работе совещания приняли участие представители Госплана СССР и Госплана РСФСР, Совета по изучению производительных сил при Госэкономсовете (СОПС), научных учреждений и других организаций.

В феврале Ин-т и НИЭИ Госэкономсовета СССР провели всеобщее совещание научных, плановых и статистических организаций, на котором были заслушаны доклады: «Задачи научных учреждений по разработке генеральной перспективы развития народного хозяйства СССР (Г. Н. Зеленский), Методика изучения территориального размещения занятого населения и составления районных балансов трудовых ресурсов (Н. И. Шишкин)». В работе совещания приняли участие 250 чел.

Ин-том проведены совещания в совнархозах, посвященные распределению основных отраслей промышленности и строительства по сложности выполняемых работ: 9 марта в Куйбышеве, 15 июня в Москве, 10 июля в Киеве. На совещаниях была определена степень сложности работ, выполняемых рабочими высшей квалификации в каждой отрасли промышленности, и сопоставлена со сложностью работ в машиностроении. Материалы совещаний будут использованы при дальнейшем совершенствовании тарифной системы в народном хозяйстве СССР.

В апреле в Ин-те состоялось научное совещание физиологов и гигиенистов по вопросам, связанным с установлением рациональных режимов работы и улучшением условий труда. В совещании участвовали представители ин-тов физиологии труда Ленинграда, Киева, Горького, Свердловска, Института гигиены труда и профзаболеваний, Ин-та охраны труда и ряда других организаций.

В течение июня — сентября Ин-том совместно с рядом совнархозов проведены кустовые совещания по дальнейшему совершенствованию систем премирования рабочих, ИТР и служащих. На совещаниях были заслушаны и обсуждены доклады работников совнархозов и предприятий по вопросам премирования.

Основные направления дальнейшего совершенствования систем премирования в промышленности и строительстве были обсуждены также на совещании, состоявшемся в декабре в Ин-те.

12—13 декабря Ин-том проведено совещание по вопросам изучения уровня жизни трудящихся. В работе совещания участвовали представители Госэкономсовета СССР, ЦСУ СССР и ЦСУ РСФСР, НИЭИ Госэкономсовета СССР, ВЦСПС, Ин-та питания, работники вузов Москвы, Томска, Киева, Ужгорода, Таллина — всего ок. 100 чел.

И. Попов-Черкасов.

Важнейшие межвузовские научные конференции

В мае 1961 г. в г. Горьком состоялась межвузовская научная конференция на тему «Социально-экономические проблемы технического прогресса при социализме». В работе конференции приняло участие св. 300 чел. Заслушано 7 докладов: «Технический прогресс и строительство коммунизма в СССР», «Технический прогресс и развитие социалистических производственных отношений в коммунистические», «Технический прогресс и резервы роста производительности труда в промышленности (на опыте работы предприятий Горьковского экономического административного района)», «Проектирование безопасных машин как основное направление в улучшении условий труда и профилактики производственного травматизма», «Технический прогресс и проблемы внутренней миграции населения» и др. В обсуждении докладов приняло участие около 50 чел. Конференция оказала существенную помощь преподавателям политической экономии вузов в развертывании их н.-и. работы, в усилении ее связи с жизнью, с практикой коммунистического строительства.

В декабре на экономическом факультете МГУ была проведена межвузовская научная конференция на тему: «Проблемы повышения производительности труда в период развернутого коммунистического строительства». Конференция ставила перед собой задачу в свете решений XXII съезда КПСС и новой Программы партии обсудить вопросы о путях достижения подлинно коммунистической производительности труда, выявления резервов повышения темпов роста производительности труда во всех отраслях общественного производства, а также разработать рекомендации для практического использования их в народном хозяйстве, педагогической и н.-и. работе. В работе конференции участвовало ок. 300 чел. Были представлены заведующие кафедрами политической экономии и преподаватели 129 вузов, работники Государственного комитета Совета Министров СССР по координации н.-и. работ, Госэкономсовета, совнархозов и н.-и. ин-тов. Со вступительным словом выступил С. Г. Струмилин, который остановился на важнейших преимуществах социалистической системы хозяйства в области повышения производительности общественного труда, особенно на роли народного образования. На конференции было сделано 6 докладов: «XXII съезд КПСС о повышении производительности труда в период развернутого коммунистического строительства», «Система показателей и индексов

производительности труда и промышленности», «Производительность труда и заработная плата», «Вопросы повышения производительности труда в сельском хозяйстве», «Международное социалистическое разделение труда и производительность труда», «Соревнование СССР и США в области производительности труда». Работали 2 секции: «Проблемы повышения производительности труда в промышленности и строительстве» и «Проблемы повышения производительности труда в сельском хозяйстве». Кроме докладов, на пленарных заседаниях и на секциях было заслушано 43 сообщения по важнейшим проблемам производительности труда. Конференция приняла ряд рекомендаций и высказалась за создание Научного совета по проблеме повышения производительности труда при Государственном Комитете Совета Министров СССР по координации н.-и. работ.

К. Бобков.

ЯЗЫКОЗНАНИЕ

Восьмое диалектологическое совещание, посвященное итогам диалектологической работы за 15 лет, перспективам ее дальнейшего развития и вопросам координации работы по составлению региональных словарей

Проходило 15—18 мая в Москве в Ин-те русского языка АН СССР. Участвовало ок. 150 чел. В. В. Виноградов во вступительном слове указал главные направления, по которым должно развиваться советское языкознание: теория языкознания, структурная и прикладная лингвистика, сравнительно-историческое изучение языков, закономерности исторического развития отдельных языков и диалектов, сравнительно-типологическое изучение языков, изучение грамматического и лексического строя языков, исследование путей развития национальных языков в период перехода от социализма к коммунизму. В ряде докладов были отражены итоги изучения русских говоров на базе собранного и картографированного материала диалектологических атласов.

Лит.: «Вопр. языкознания», 1961, № 5, с. 151—53.

Первое всесоюзное совещание по романскому языкознанию

Проходило 19—21 июня в Кишиневе, участвовало более 400 чел. На пленарных и секционных заседаниях было прочитано 35 докладов. На секции грамматики и фонетики большинство докладов было посвящено проблемам диахронического и синхронического изучения романских языков. На секции литературных языков и диалектов были рассмотрены некоторые проблемы развития национальных языков, их стилистические особенности, вопросы диалектологии и семасиологии.

Лит.: «Вопр. языкознания», 1962, № 1, с. 153—55.

Седьмое расширенное пленарное заседание словарной комиссии отделения литературы и языка АН СССР, посвященное проблемам сравнительно-исторической лексикологии

Проходило 26—28 июня в Москве. Участвовало ок. 100 чел. Были заслушаны доклады по трем проблемам: принципы и методы сравнительно-исторической лексикологии; конкретное применение сравнительно-исторической лексикологии для реконструкции доистории диалектных групп периода распада индоевропейской языковой общности, территориального размещения этих групп и реконструкции исчезнувших звеньев между ними; возможность реконструкции утраченных частей словарного состава языков, т. е. слов, не засвидетельствованных памятниками письменности и не сохранившихся в живых говорах, путем изучения топонимики.

Лит.: «Вопр. языкознания», 1961, № 6, с. 141.

Шестое всесоюзное совещание по вопросам финно-угорской филологии

Проходило 26—30 июня в Петрозаводске. Участвовало ок. 200 чел. Было заслушано ок. 80 докладов, из них 5 — на пленарных заседаниях, остальные — на заседаниях секций: грамматики, фонетики и диалектологии, лексикологии и топонимики, фольклора. В докладе Б. А. Серебренникова «Об основных проблемах советского финно-угроведения» была дана общая характеристика исторических этапов развития отечественного и зарубежного финно-угроведения и определены очередные задачи в этой области науки.

Лит.: «Вопр. языкознания», 1962, № 1, с. 157—59.

Седьмое координационное совещание по лексикографии

Проходило 31 октября — 3 ноября в Риге. Участвовало до 40 лексикографов СССР, в т. ч. большое число латвийских языковедов. Было заслушано 13 докладов по вопросам, связанным с толкованием значений слов в толковых словарях национальных языков.

Лит.: «Вопр. языкознания», 1962, № 2, с. 133—37.

Региональное совещание по диалектологии восточнославянских языков

Проходило 23—25 ноября в г. Минске. Участвовало ок. 70 чел. Были заслушаны сообщения о ходе работы над атласами: рус. яз. — О. Н. Мораховской, укр. — Ф. Т. Жилко, бел. — Ю. Ф. Мацкевич и доклады В. Г. Орловой «Типы изоглоссов по их значению для разработки вопросов исторической диалектологии», С. В. Бромлей и Л. Н. Булатовой «Морфологические различия русских говоров», Ф. Т. Жилко «Возникновение особенностей диалектного членения украинского языка», Т. В. Назаровой «Украинско-белорусская языковая граница в районе Нижней Припяти» и др.

Совещание по проблемам источниковедения и издания памятников русского языка

Проходило 20—22 ноября в г. Москве, в Ин-те русского языка АН СССР. Участвовало св. 70 чел.

Были заслушаны доклады: О. А. Князевской «О правилах лингвистического издания памятников древнерусской письменности», Р. В. Бахтуриной «Воспроизведение скорописных текстов XV—XVII вв. в изданиях, выполненных набором», В. С. Голышенко «Оптико-фотографические исследования дефектных и угасших текстов», Л. А. Дмитриева «О принципах фототипического издания», Н. Ф. Демидовой «Приемы датировки документов XVII века», Т. А. Сумниковой «Из опыта подготовки к изданию смоленских грамот XIII—XIV вв.», Н. Н. Розова «Из истории лингвистических публикаций литературных памятников XI в. (издание А. В. Горским „Слова о законе и благодати“», А. Н. Робинсона «Вопросы издания „Жития“ Аввакума по автографу», О. В. Творогова «О словаре к древнерусскому памятнику».

Лит.: «Вопр. языкознания», 1962, № 3, с. 153—55.

Конференция по структурной лингвистике, посвященная проблемам трансформационного метода

Проходила 29 ноября — 2 декабря. Было заслушано 10 докладов, охвативших 3 темы: изучение путей применения трансформационного метода за пределами синтаксиса, в рамках которого он возник; теоретическая разработка некоторых неисследованных проблем трансформационной грамматики; практическое использование уже существующего аппарата трансформационного метода (с некоторыми уточнениями или модификациями) для решения ряда конкретных вопросов грамматики.

Лит.: «Вопр. языкознания», 1962, № 2, с. 138—41.

Третья научная сессия по вопросам германского языкознания

Проходила 11—14 декабря в Москве в Ин-те языкознания АН СССР. Участвовало св. 200 чел.

Были заслушаны доклады: Э. А. Макаева «Морфологический строй общегерманского языка», М. М. Гухман «Структура древнегерманских глагольных основ и оформление парадигматических рядов», М. Д. Степановой «Структура слова и анализ по непосредственно-составляющим (на материале современного немецкого языка)», В. Н. Ярцевой «Сопоставительный анализ структуры слов современных германских языков», М. В. Раевского «Развитие однотипных фонем в родственных языках как проблема сопоставительной фонологии (на материале германских языков)» и др.

Лит.: «Вопр. языкознания», 1962, № 3, с. 160—62.

Совещание по проблемам фразеологии и задачам составления фразеологического словаря русского языка

Проходило 12—15 декабря в Ленинграде в Ин-те русского языка АН СССР. Участвовало св. 100 чел. Были заслушаны доклады: А. М. Бабкина «Фразеологизмы русского языка и задачи академического словаря русской фразеологии», О. С. Ахмановой «Содержание и задачи фразеологии применительно к лексикографии», Н. Н. Амосовой «Об английских фразеологических словарях», В. Л. Архангельского «О понятии устойчивой фразы и типах фраз», В. П. Жукова «О смысловом центре фразеологизмов», Е. А. Гузуновой «К вопросу о сущности фразеологической единицы», Л. И. Ройзензона «Фразеологии в новых западно-славянских словарях», Н. А. Кирсановой «О некоторых семантических признаках фразеологических единиц (к вопросу о многозначности и синонимике в сфере фразеологии)» и Е. Н. Толикиной «Терминологические сочетания и их отношение к фразеологии».

Лит.: «Вопр. языкознания», 1962, № 3, с. 162—63.

Вторая дискуссия, посвященная проблемам морфологической структуры слова (понятие агглютинативности и агглютинативного типа языков)

Проходила 25—27 декабря в Ленинграде, в Ин-те языкознания АН СССР. Участвовало ок. 100 чел. Были заслушаны доклады: Б. А. Серебренникова «Причины устойчивого сохранения агглютинативного строя на протяжении многих веков»,

О. П. Суника «Проблема соотношения агглютинации и флексии», П. Я. Скорика «О соотношении агглютинации и инкорпорации», С. Е. Яхонтова «О морфологической классификации языков», А. А. Реформатского «Агглютинация и фузия как две тенденции грамматического строения слова», И. А. Мельчука «О термине „внутренняя флексия“ в связи с агглютинацией», Вяч. В. Иванова «Об агглютинации в индоевропейском основообразовании и формообразовании» и др.
Лит.: «Вопр. языкознания», 1962, № 4, с. 153—56.

Научное совещание, посвященное применению математических методов при изучении языка художественных произведений

Проходило 23—27 сентября в Горьком. Организовано было Горьковским ун-том и Горьковским домом ученых. Заслушана была лекция А. Н. Колмогорова «Комбинаторика, статистика и теория вероятностей в стиховедении» и доклады: А. П. Савчука «Экспериментальное определение энтропии русского языка», Н. Г. Рычковой «Оценка энтропии речи при помощи опытов по угадыванию продолжения текста», А. Н. Колмогорова «Энтропия речи и стихосложение» и «Локальный словарь поэта и рифма», И. И. Ревзина «Модель языка с конечным числом состояний и возможности ее применения в поэтике»; сообщения: Д. И. Сегала о попытке применения зависимости Ципфа как критерия для сравнения текстов, принадлежащих

к различным функциональным стилям, Вяч. В. Иванова «О новых лингвистических теориях поэтического языка», В. А. Аграева «Некоторые вопросы применения счетно-аналитических машин для целей статистического изучения языка» и др.
Лит.: «Вопр. языкознания», 1962, № 1, с. 161—65.

Вопросы теории языка и применения математических методов в языкознании

Обсуждались на секции математической логики и основной математики на IV всесоюзном математическом съезде 3—12 июля. Были заслушаны доклады: Вяч. В. Иванова «Математическая лингвистика», М. В. Ломковской, П. В. Падучевой, В. А. Успенского «Лингвистические исчисления», А. А. Ляпунова «О теоретических вопросах программирования», О. С. Кулагиной «Об экспериментах по машинному переводу и о машинной выработке переводческих алгоритмов», С. А. Соболева «О машинной дешифровке письменности майя» и др. С. Прохорова и Н. Г. Рычковой «Некоторые вопросы ритмики русского классического стиха». Этих же вопросов касались в своих докладах И. М. Гельфанд «Некоторые общие вопросы современного функционального анализа», А. М. Колмогоров «Дискретные автоматы и конечные алгоритмы», С. А. Яновская «Об основных современных направлениях в основаниях математики».

Лит.: «Вопр. языкознания», 1962, № 1, с. 159—61.

НОВЫЕ СООРУЖЕНИЯ, МАШИНЫ, ПРИБОРЫ, ТЕХНОЛОГИЧЕСКИЕ ПРОЦЕССЫ И Т. Д.

КОМПЛЕКСНАЯ АВТОМАТИЗАЦИЯ И МЕХАНИЗАЦИЯ

Теоретические основы

1961 г. — год значительных достижений в области автоматизации и автоматизации. Сделан важный шаг в реализации принципиально нового направления автоматизации, сущность которого состоит в том, что во время автоматического управления происходит автоматическое исследование объекта. Система с неполной информацией превращается в процессе управления в хорошо изученную систему и притом автоматически находится оптимальный режим. В СССР осуществлен ряд систем автоматического поиска. Опубликована фундаментальная работа по синтезу оптимальных систем автоматического управления на основе принципа максимума Л. С. Понтрягина. Достижения в области теории конечных автоматов и релейных схем позволили осуществить ряд новых систем автоматического синтеза оптимальных управляющих устройств.

Имеется существенное продвижение в области распознавания образов — проблемы, лежащей в основе построения обучаемых и самообучающихся систем. Моделирование процессов распознавания образов с помощью вычислительных машин принесло первые обнадеживающие результаты. Первые попытки использования изолированных живых чувствительных элементов (глаз лягушки и др.) в макетах автоматических устройств дают основание предполагать, что открываются новые возможности повышения чувствительности, точности, быстродействия и надежности систем автоматического управления. Показана возможность реализации оптимальных законов управления при помощи относительно простых релейных управляющих устройств.

Получили развитие работы по теории оптимальных систем с распределенными параметрами, к которым относится широкий класс поточных производственных процессов, а также ряд непродуманных процессов, включая управление погодой. Разработаны методы моделирования управляемых объектов с распределенными параметрами. Для проверки теоретических результатов разработана система оптимального управления группой методических печей листопрокатного стана 1450 Магнитогорского металлургического комбината.

По теории статистической оптимизации разработана методика определения начальных корреляционных сдвигов. Определена установившаяся погрешность системы автоматической оптимизации, работающей по методу градиента. Решена задача аналитического конструирования регуляторов оптимальных систем при независимости оптимизирующего функционала от координаты управляющего органа. Исследованы способы синтеза оптимальных систем по методу максимума Л. С. Понтрягина, а также по методам А. А. Ляпунова и Беллмана. Разработаны методы синтеза оптимальных систем с запаздыванием, оптимальных систем, подверженных действию вынужденных сил.

В области надежности получена оценка интенсивности отказов радиоэлектронных элементов, используемых в бесконтактных системах телемеханики, предложена методика определения времени между повреждениями в проектируемых системах однотипных с эксплуатируемыми. Показана принципиальная возможность значительного увеличения эксплуатационной надежности систем телемеханики путем введения принципа самоконтроля. Разработан критерий надежности обмоток. Впервые разработана теория магнитных усилителей, работающих на нагрузку, развивающую противоэдс. В результате работ по теории релейных устройств получены алгоритмы для всех основных этапов синтеза, что позволяет приступить к разработке машин для синтеза на большее число переменных (порядок 20—30) и большее число условий работы (до 1000); разработан и изготовлен опытный образец электронной машины для определения минимальных членов булевой функции; начато изготовление машины для синтеза мостиковых структур по комбинированному методу; определен класс кодов, гарантирующих желаемую вероятность правильного приема сигналов, и класс структур, обеспечивающих заданную надежность работы релейных устройств.

В области теории конечных автоматов доказана алгоритмическая неразрешимость задачи распознавания возможности построения автомата по словесному описанию требований к нему. Дана методика выбора частоты опроса параметров при динамической коррекции и логики опроса для контроля сложных событий. Выдвинута идея агрегатно-блочного построения систем автоматического контроля.

Изучались вопросы моделирования процесса обучения на цифровых машинах. Для экспериментальных работ был избран процесс обучения машины распознаванию зрительных образов (например, цифр, букв, геометрических фигур и др.). Разрабатывалась универсальная программа обучения распознаванию образов, годная для обучения машины распознаванию цифр, написанных разным почерком, геометрических фигур, либо портретов разных лиц. Была предложена гипотеза об общих свойствах зрительных образов, позволившая разработать такую программу. Программа была реализована на машинах вычислительного центра и опробована на процессе обучения машин распознаванию цифр, написанных разным почерком. За короткий период обучения машина в подавляющем большинстве (до 99%) случаев различала написанные разным почерком пять цифр. Успех опытов создает научную базу для создания обучающихся автоматов, т. е. машин, характер работы которых определяется не конструкцией, а особенностями обучения готовых машин (напр., автоматы, обучающиеся управлять сложными техническими процессами путем наблюдения над работой опытного диспетчера или машины, обучающиеся распознавать по шуму вид источника шума).

В области пневмоавтоматики теоретически исследовано взаимодействие струй, найдены критерии подобия процессов действия струи на струю, исследовано влияние условий отрыва пограничного слоя на получение релейного эффекта в струях. Продолжалась разработка, предложенного впервые в Институте автоматизации и телемеханики, принципа построения пневматических управляющих и вычислительных устройств — струйной техники и техники пневматических печатных схем. Эта техника позволяет в миниатюрных размерах без подвижных и упругих деталей и на частотах в несколько килогерц выполнять все операции, доступные сейчас лишь электронике. В области построения струйных устройств логического действия разработаны принципиальные схемы основных узлов аэродинамической цифровой машины. Новые технологические приемы построения струйных элементов — штамповка отдельных элементов и целых схем — должны обеспечить исключительно низкую стоимость сложных систем управления по сравнению с соответствующими электронными устройствами. Разработаны и испытаны схемы решающих усилителей струйных устройств непрерывного действия (обычного и дифференциального) и макеты устройств мембранного типа: инвертора, сумматора, интегратора, усилителя и П-регулятора. Система мембранного типа работает на низком давлении и состоит из одного основного элемента — мембранного решающего усилителя — и 4—5 вспомогательных стандартных элементов. Создан и передан в серийное производство экстремальный пневматический регулятор, состоящий из типовых унифицированных элементов, из которых могут быть собраны любые схемы управляющих устройств.

В области телеуправления разработаны критерии информационных потерь на ненадежность систем автоматизации и телемеханики и на основе этого критерия исследована надежность ряда систем. Разработана статистическая теория определения характеристик объектов со многими входами и выходами при наличии коррекции между входными воздействиями и возмущениями в самом объекте на базе общей теории оптимальных систем. Найдены алгоритмы управляющего устройства в системе оптимизации в случаях типичных помех при одном рабочем такте системы. Получены новые результаты в области методов статистического регулирования качества, на базе которого можно строить самонастраивающиеся системы.

О. Авен.

Автоматический цех карданных подшипников

В 1961 г. на Первом государственном подшипниковом заводе смонтирован автоматический цех карданных подшипников, широко применяющихся в машиностроении. Все оборудование и автоматические линии изготовлены на заводах СССР. Производительность цеха (см. на табл. VIII, рис. 1) — 30 млн. в год карданных подшипников четырех типо-размеров диаметром от 27 до 40 мм. Режим работы цеха — две смены по семь часов (термические линии работают в 3 смены).

Цех состоит из четырех комплексных автоматических линий, по числу типов выпускаемых подшипников. Каждая комплексная линия делится на пять технологических автоматических линий, связанных единой транспортной системой: прессовая, токарная, термическая, шлифовальная и сборочная. По границам автоматических линий стоят магазины-накопители, компенсирующие отклонения от ритма на отдельных звеньях. На автоматических линиях производится кольцо с донышком. Остальные детали поступают из других цехов завода и автоматически подаются на комплекточные автоматы сборочного отделения.

Высокая степень автоматизации и внедрение новой технологии холодного выдавливания колец (вместо точения), совмещение некоторых операций и повышение режимов обработки обеспечили: годовую денежную экономию — 1 млн. руб., годовую экономию металла — 4,5 тыс. т, окупаемость затрат — 3,2 года, увеличение выпуска на одного рабочего — в 3,6 раза, на один станок — в 3,1 раза, с 1 м² площади — в 1,4 раза.

Кольца изготавливаются из цементуемой стали 15 Г, поставляемой в виде калиброванных по диаметру кольца неотожженных прутков. Прутки в количестве четырехсменного запаса поступают на автомат-стеллаж, подающий их на кривошипный пресс усилием 160 т для рубки цилиндрических заготовок. Отрубленные заготовки поступают в галтовочные барабаны непрерывного действия; концевые немерные отходы автоматически сбрасываются. После галтовки детали проходят ускоренное омыливание и сушку и далее калибруются на чеканочном прессе усилием 400 т в заготовки в виде правильного цилиндра с плоскими торцами. Затем заготовка подвергается индукционному отжигу и поступает в охлаждающую установку и автоматический агрегат (травильный, водяной с ультразвуковым вибратором, фосфоритный и мыльный) и сушильный шкаф, в котором поверхность очищается и покрывается фосфоритной пленкой (как носителем смазки) и мыльной пленкой (как смазывающим материалом). Последняя и основная штамповочная операция — холодное обратное выдавливание — производится на чеканочном прессе усилием 800 т с полной автоматизацией загрузки, выдачи и контроля детали.

Токарная обработка выполняется на восьмишпиндельных автоматах с двойной индексацией, т. е. каждое кольцо обрабатывается на трех позициях, а четвертая используется для загрузки и выгрузки. За один цикл одновременно обрабатывается два кольца. Штучное время — от 1,8 до 2 сек. На многошпиндельном автомате роторного типа обтачиваются фаски с широкого торца. Торцевой паз на кольцах протягивается на горизонтально-протяжном автомате.

Автоматический агрегат подает кольца на двухретортную цементационно-закалочную печь, где производится газовая цементация колец при температуре 930° С в течение 6—7 часов на глубину 0,8—1,2 мм, затем они охлаждаются в камере реторты до 860° и закаляются в циркулирующем масле. На этом же агрегате кольца промываются от масла и отпускаются при температуре 160° в течение двух часов и направляются на шлифование. Экспресс-лаборатория выборочно контролирует кольца на твердость, глубину цементации, микроструктуру и трещины.

Выбранный принцип базирования по наружной поверхности кольца, совмещение шлифования роликовой дорожки и донышка, а также снятие припуска по толщине дна с его внешней стороны высокопроизводительны и дают высокое качество обработки. Наружную цилиндрическую поверхность кольца шлифуют на двух бесцентровых круглошлифовальных автоматах с разрывом в зоне шлифования. Разрыв необходим для исключения влияния торцев на базирование. На первом автомате с кругом шириной в 500 мм снимается необходимый слой металла, второй с нормальным кругом служит только для калибровки и окончательной отделки. На одношпиндельном внутришлифовальном автомате с быстроходным электрошпинделем одновременно шлифуются роликовая дорожка и донышко. Широкий торец крупного кольца шлифуется на плоскошлифовальном автомате с магнитными стержнями, позволяющими, базирываясь по внутренней поверхности донышка кольца, снимать весь избыток металла с внешней стороны. На более мелких

кольцах широкий торец не шлифуется, но производится очень важная операция — шлифовка торца канавки под стопорное кольцо на двухшпиндельном автомате. Далее кольца проходят электронное клеймение, мойку, сушку, контроль.

Сборка подшипников на автоматах включает: вставку роликов, комплектовку шайб, резиновых уплотнений, пружинок и запрессовку колпачков. Собранные подшипники после контрольного автомата поступают в упаковочный автомат. Управление автоматическим цехом централизовано на диспетчерском пункте.

И. Саускан.

Часовое производство

Отличается весьма малыми размерами деталей, большой точностью изготовления и высокими требованиями к чистоте обработки. Так, вес женских наручных часов «Эра» — 6 г, ось баланса этих часов весит 0,004 г, обрабатывается она с точностью 0,005 мм; ось анкерной вилки весит 0,00062 г.

На 2-м московском часовом заводе внедрена автоматическая линия по обработке корпусов часов «Победа», в результате чего производительность труда повысилась в 9 раз. На 1-м московском часовом заводе пущен в эксплуатацию комплекс из двух автоматических линий для изготовления пылеводонепроницаемых корпусов. На этих линиях производятся следующие операции: токарные, сверлильные, фрезерные, зенковочные, удаление заусенцев, нарезание резьбы и др. Производительность труда возросла в 7 раз, высвобождено 56 рабочих, годовая экономия 61 тыс. руб. Для изготовления ободков и крышек на 2-м московском часовом заводе спроектированы и изготовлены автоматические линии, а для серебрения циферблатов — автоматы с программным управлением. Внедрение автоматических линий для изготовления деталей внешнего оформления часов на обоих заводах экономит ежегодно около 2,5 млн. руб. и высвободило 150 рабочих.

Автоматическое оборудование в часовом производстве создается в первую очередь для наиболее трудоемких деталей. Напр., на 2-м московском часовом заводе создан комплекс автоматизированный участок по обработке основания механизмов часов «Эра». Эта наиболее сложная и трудоемкая деталь изготавливается на многопозиционных автоматах: сверлильные, расточные, зенковочные, резьбонарезные операции выполняются на многоинструментальных автоматах, имеющих многопозиционные поворотные столы.

Детали контролируются десятипозиционным сортировочным автоматом, оснащенным фотоэлектронными головками.

Сборка наручных часов по трудоемкости составляет 40—45% от общих трудовых затрат на изготовление часов. Впервые в мире в СССР внедрена сборка часов на конвейере по расчлененному процессу. Опытный автоматизированный сборочный конвейер пущен на 1-м московском часовом заводе; конвейер оборудован автоматическими устройствами по загрузке, разгрузке и распределению собираемых механизмов по операциям. Одна из наиболее важных операций — ладка хода, от которой зависят точность и надежность работы часов, выполняется специальным прибором. 12 типов оптических, электронных и механических приборов контролируют работу конвейера. Перевод сборки часов на новый тип конвейера на 1-м московском часовом заводе дал годовую экономию в 1,5 млн. руб.

Благодаря комплексной механизации и автоматизации производственных процессов, внедрению передовой технологии, улучшению организации, производства за последние 6 лет выпуск продукции на каждого работающего на 1-м и 2-м московских часовых заводах увеличился в 2,5 раза. Работа по созданию и внедрению автоматизированного оборудования для производства часов была удостоена в 1961 г. Ленинской премии.

Механизация и автоматизация на угольных шахтах

В 1961 г. проводились работы по комплексной механизации и автоматизации на 37 угольных шахтах СССР. За один год производительность труда на этих шахтах повысилась в среднем на 16,8%, высвобождены и переведены на другие работы св. 2500 рабочих.

Технико-экономические показатели работы шахт за 9 мес. 1961 г.

Шахты	Рост среднесуточной добычи %	Снижение себестоимости %
Пролетарская-Глубокая	8,1	10,6
Краснолиманская	11,9	15,7
Привольнянская Южная	7,6	11,0
№ 20 Ломинцевская	2,5	8,7



Рис. 1.



Таблица V. 1—2. Кремлевский дворец съездов. Москва. 1. Внешний вид. 2. Вестибюль. 3. Кинотеатр «Россия». Москва. 4—5. Гостиница «Юность». Москва. 4. Фасад. 5. Вестибюль. 6. Колхозный рынок. Ленинград. 7. Международный детский лагерь «Морской». Крым.

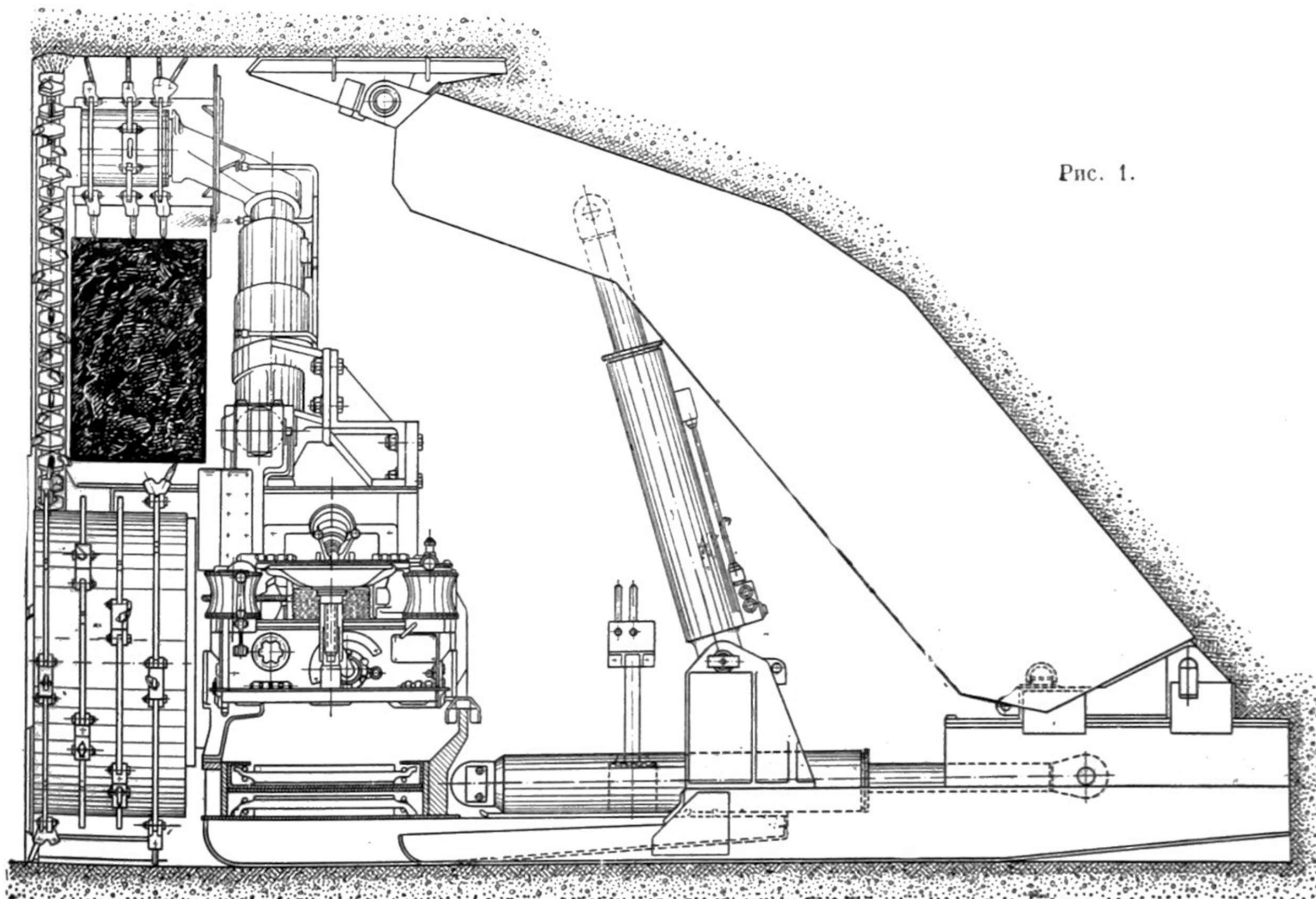

Таблица VI. 1—2. Волжская ГЭС имени XII съезда КПСС. 1. Вид на гидроузел с нижнего бьефа. 2. Машинный зал. 3. Братская ГЭС. Вид с нижнего бьефа. 4. Выключатели 500 кВ, 10 млн. кВА. 5. Строительство линии электропередачи 500 кВ. Железобетонные порталные опоры. 6. Статор турбогенератора ТГВ-300. 7. Комбинированный магнитный разрядник 500 кВ.

нишу. При поочередном выдвигании секций крепи опорой служит неподвижный конвейер, а при передвижении конвейера — перекрытия, находящиеся под нагрузкой обрушенных пород выработанного пространства. Основные преимущества очистного комплекса «Тула»: полная механизация всех процессов добычи угля в лавах; значительное (в 2—3 раза) повышение производительности труда рабочих; снижение себестоимости; повышение безопасности и облегчение труда рабочих.

На шахтах комбината «Тулауголь» к началу 1962 г. работало 25 очистных комплексов. Среднесуточная добыча на участках, оборудованных этими комплексами, составляла 346 т, что вдвое превышает добычу угля на других участках; скорость подвигания очистной линии забоя возросла в 1,5 раза. Расход лесных материалов на крепление уменьшился в 7—10 раз. Себестоимость угля снизилась на 38%. В 1961 г. работа по созданию и внедрению в производство средств комплексной механизации очистных работ на шахтах Тульского экономического административного района удостоена Ленинской премии.

Проведение подготовительных выработок осуществляется проходческими комбайнами типа ПК-2М, ПК-3, ПК-3В и др.

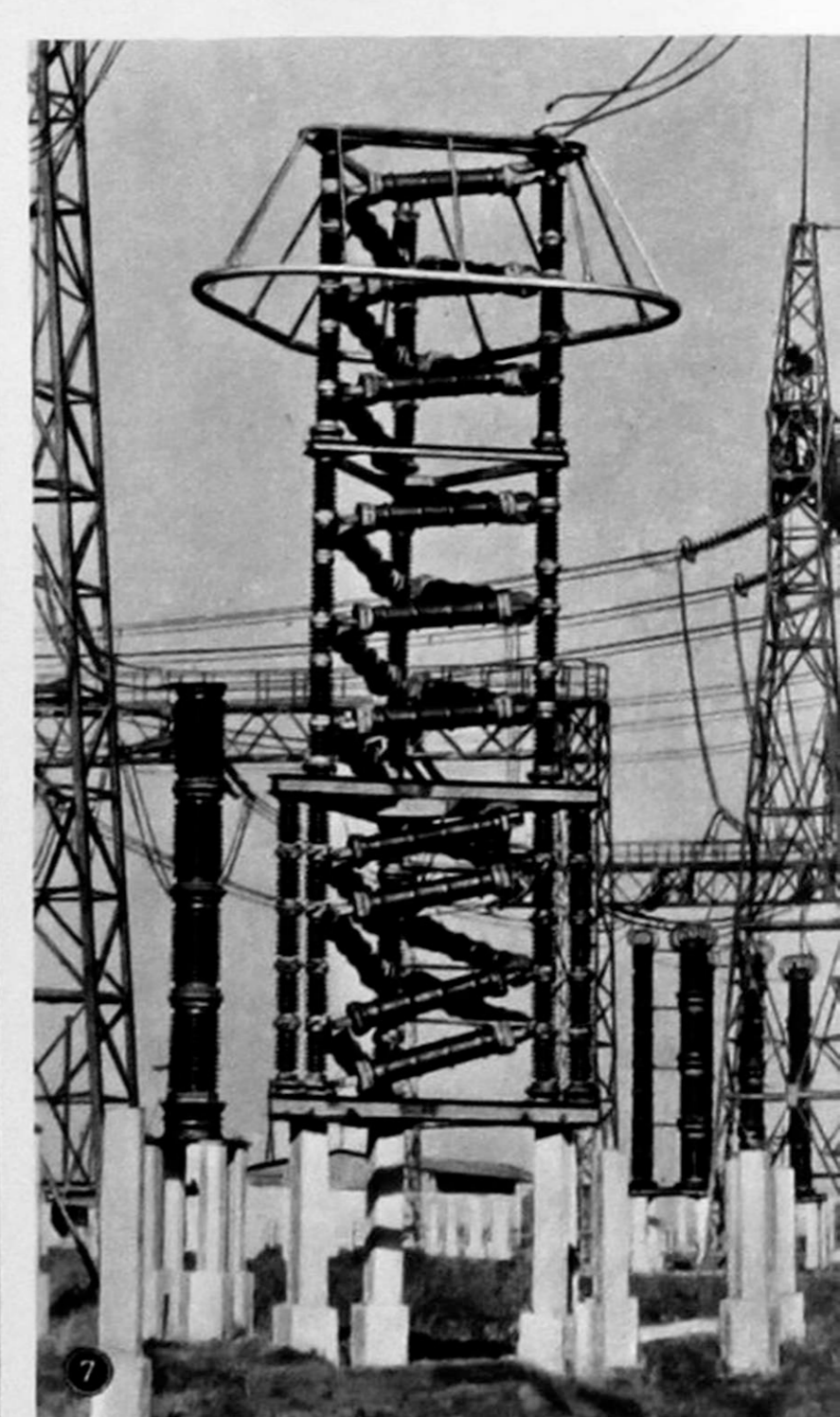
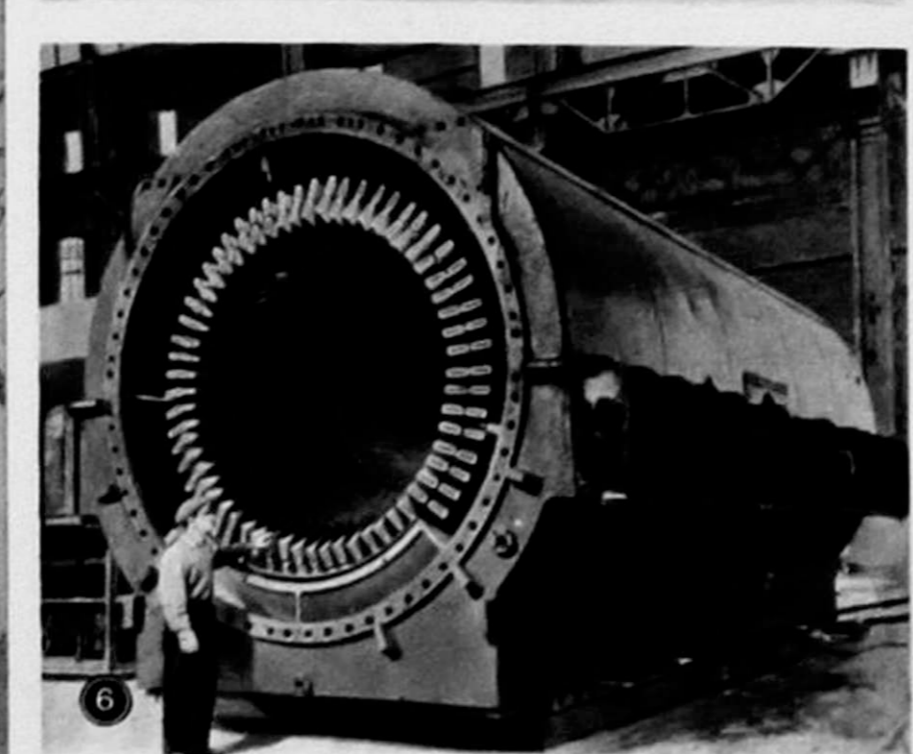
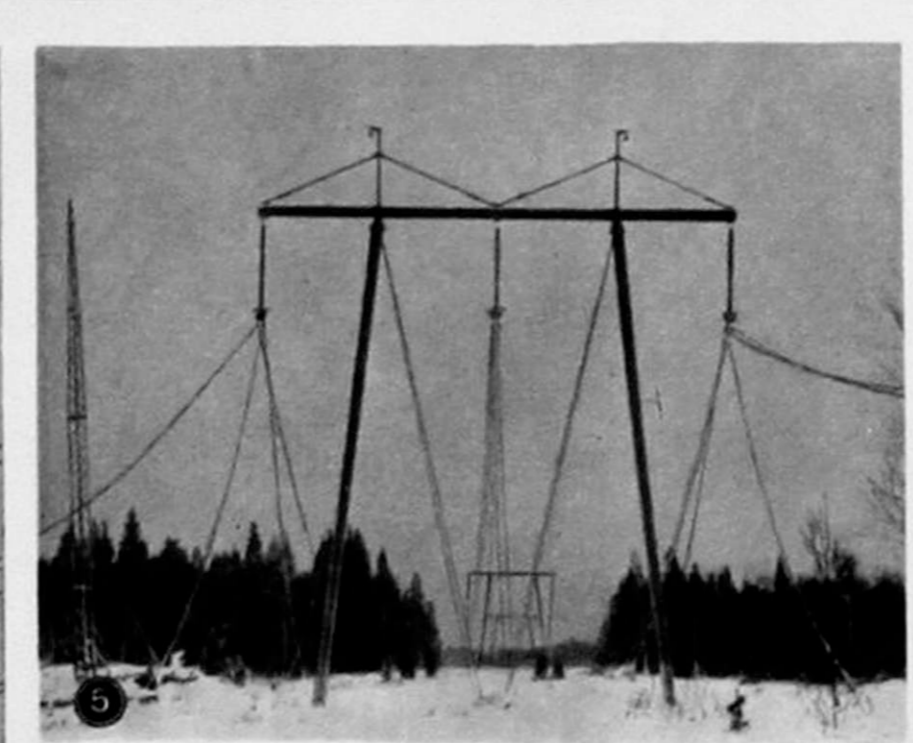
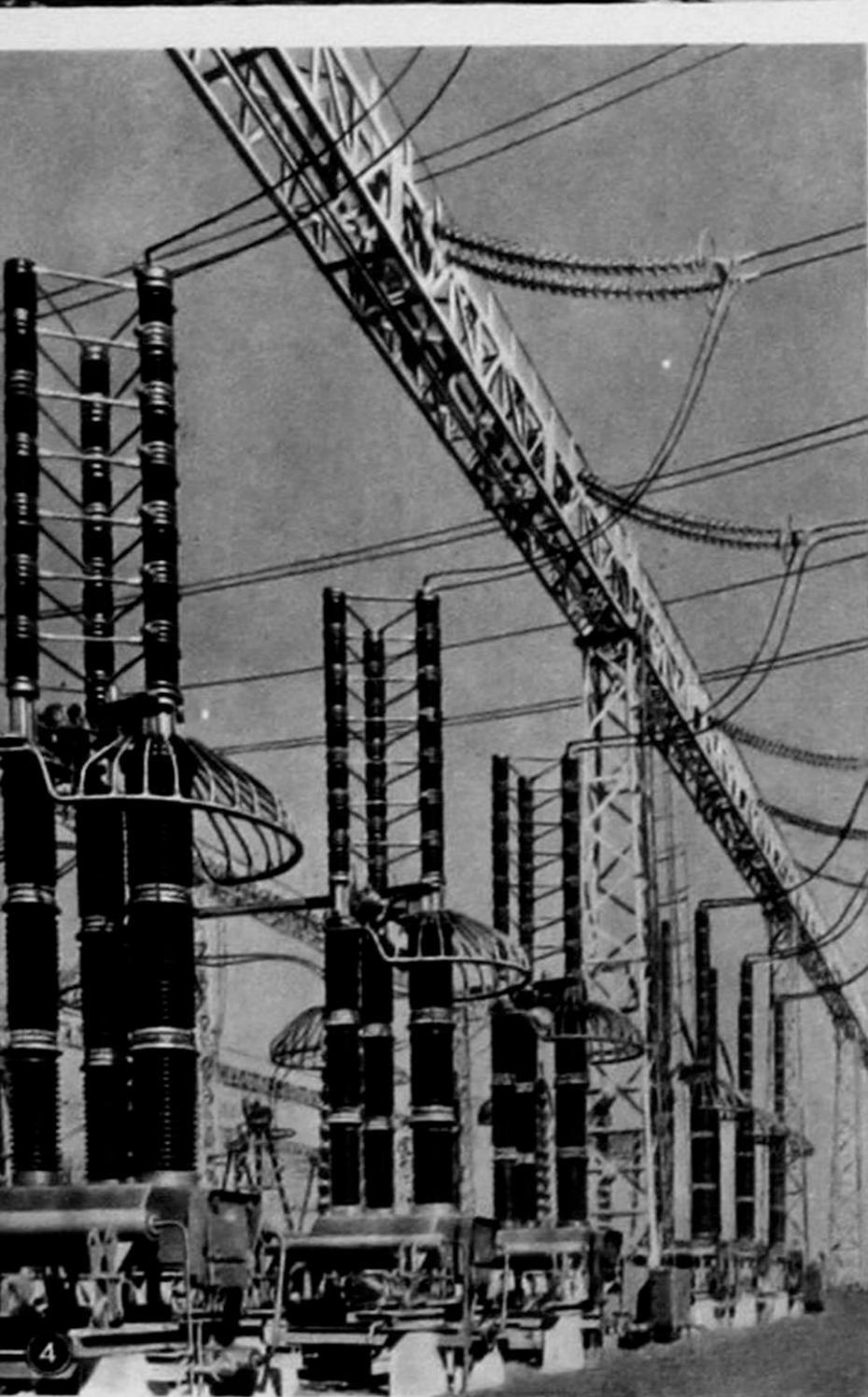
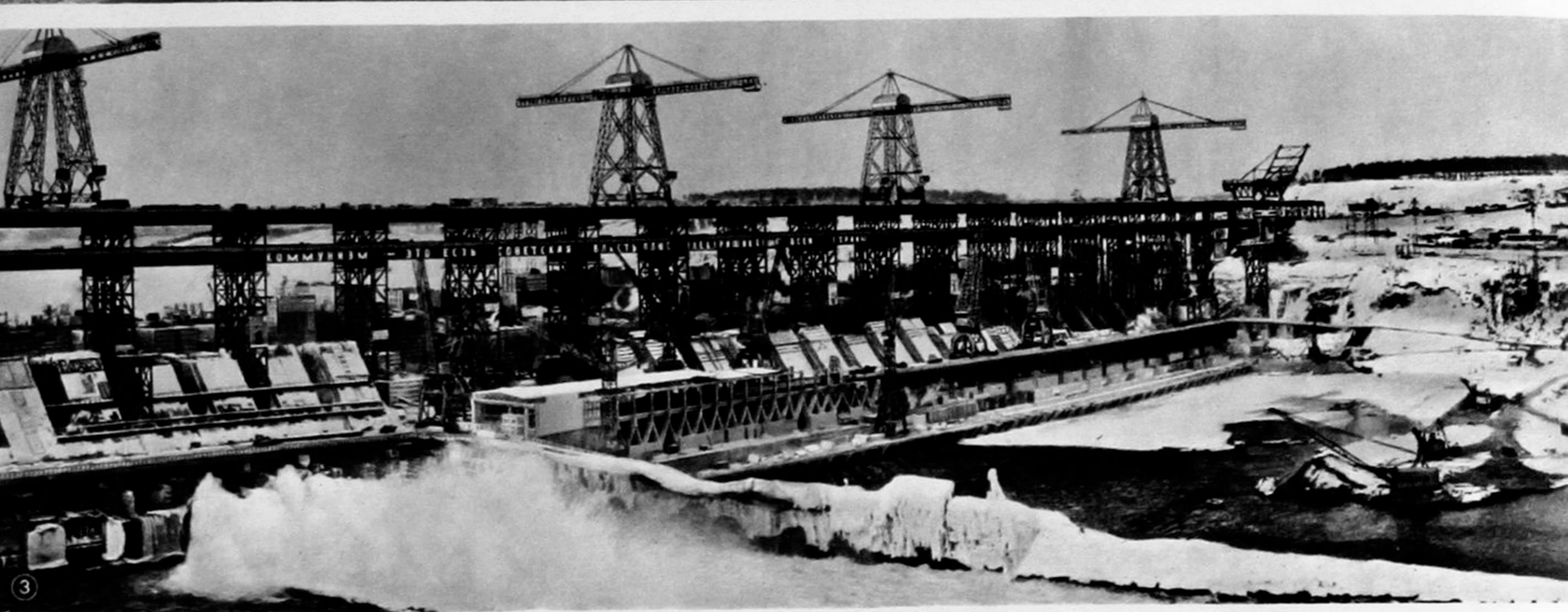
Дистанционное и автоматическое управление применяется на различных процессах подземного транспорта и на поверхности шахты. Лучшие показатели достигнуты на автоматизированных подземных конвейерных линиях, где используются комплекты аппаратуры типа ДУКЛ-2 и АУК-10 на штреках, уклонах и бремсбергах и типа АУК-2 в лавах. На подземных погрузочных пунктах шахт Кузнецкого угольного бассейна внедрено оборудование типа ГУАПП (рис. 2), с помощью которого автоматически выполняются все трудоемкие операции по загрузке и проталкиванию вагонеток.

На электровозной откатке применяется дистанционный перевод путевых стрелок с движущегося электровоза; вводится связь машинистов электровозов с подземным диспетчером, а также автоматическая или централизованная сигнализация светофорами.

В околоствольных дворах автоматизируются работы по подаче, разгрузке нерасцепленных составов при скиповом подъеме и по обмену вагонеток при клетевом подъеме. Переводится на автоматическое и дистанционное управление водоотливные установки, вентиляторы, подземные подстанции. В автоматическом режиме работают подъемные установки со скипами и опрокидными клетями. На 77 шахтах Тульского совнархоза автоматизированы неглубокие грузовые подъемы.

невровыми операциями на комплексе погрузки угля в железнодорожные вагоны.

На верхних присяжных площадках шахт механизированы трудоемкие операции по обмену и разгрузке вагонеток. При наличии кольцевой и тушковой систем откатки применяются агрегаты типа АВ, поворотные платформы, компенсаторы высоты и др. дистанционно управляемое оборудование. На шахтах № 14 треста Рутченковуголь и 2-2 бис треста Коммунарск-уголь внедрены автоматизированные комплексы оборудования с катучими опрокидывателями вагонеток.

Для централизованного управления автоматизированными комплексами из шахт и контроля за их работой оборудуются центральные диспетчерские пункты (рис. 3).

На поверхности шахт переводятся на дистанционное и автоматическое управление вентиляторы и калориферные установки, насосы, подстанции, котельные установки. Применение автоматизированных устройств для зарядки светильников позволило перевести на самообслуживание шахтные лампы.

На складах крепежных материалов механизированы работы по разгрузке, штабелированию и разделке леса. Механизируется также транспортирование крепежных материалов в шахту.

Л. Гриншпун, И. Вельжик.

Трубопрокатный агрегат «400»

На Руставском металлургическом заводе проведена комплексная автоматизация трубопрокатного агрегата «400», предназначенного для производства бесшовных горячекатаных труб с наружным диаметром от 168 до 426 мм и толщиной стенки от 4 до 40 мм. Агрегат (рис.) представляет собой крупнейшую отечественную трубопрокатную установку. Общая длина технологического потока 1060 м. Он включает 170 механизмов с 2200 электрическими и пневматическими приводами. Мощность 19,4 тыс. кВт; общий вес оборудования 12 000 т.

При автоматизации агрегата впервые в СССР были созданы и внедрены в производство механизм зацентров-

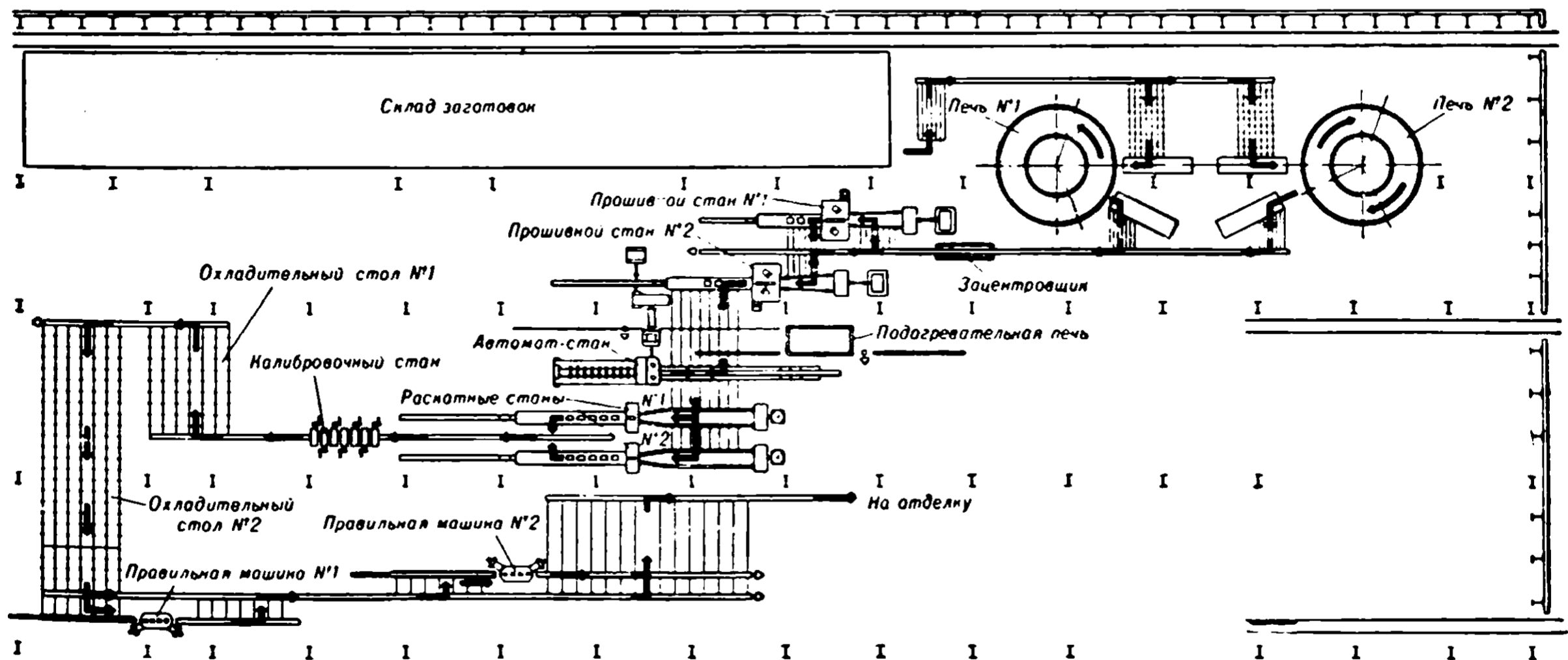

Трубопрокатный агрегат «400»

Участок подачи трубных заготовок к нагревательным кольцевым печам (см. склад заготовок). Кольцевые нагревательные печи (см. печь № 1, печь № 2). Прошивные станы (см. прошивной стан № 1, прошивной стан № 2). Автоматический стан (см. автомат-стан). Раскатные станы (см. раскатные станы № 1 и № 2). Стан горячей калибровки, охлаждения и правки труб (см. калибровочный стан, охлаждающий стол № 1, охлаждающий стол № 2, правильная машина № 1, правильная машина № 2).

На поточно-транспортных системах поверхности шахты внедряется централизованное дистанционное управление механизмами. Автоматически работают лебедки рельсовых террикоников и канатных дорог породных отвалов. Внедряется дистанционное управление загрузочными устройствами и ма-

ки горячих трубных заготовок; водоохлаждаемые долго-работающие оправки для прошивки гильзы; машина смены оправок на автоматическом стане; подъемник подачи оправок до уровня желоба раскатных станов; меха-

низм для клеймения труб в потоке. Это позволило автоматизировать все трудоемкие операции на стане и исключить ручной труд на горячем переделе.

В качестве датчиков положения металла впервые применены фотореле с фотоспротивлением и с магнитным усилителем, емкостные импульсаторы на полупроводниковых усилителях и контактные датчики. Разработаны оригинальные электрические схемы автоматического управления.

Агрегат представляет собой непрерывную технологическую линию. При задержке проката на каком-либо участке последовательно отключаются предыдущие механизмы и поток автоматически останавливается. При восстановлении условий работы поток вновь автоматически включается.

Механизмы работают только по фактическому положению заготовок и труб. Изменения температуры и длины отдельных труб в процессе проката, допустимые по технологии, не нарушают нормального потока. При отклонении параметров больше допустимого механизмы автоматически отключаются.

Во избежание охлаждения металла и для уменьшения брака при задержке проката на участке от кольцевых печей до раскатных станов схема автоматического управления обеспечивает наличие возможно меньшего числа заготовок и гильз. Чтобы быстро ликвидировать возможные нарушения ритма проката, производительность конечных участков поточной линии (калибровка, охлаждение и правка) сделана выше производительности предыдущих участков.

Сохранено ручное дистанционное управление. Но оно применяется только при настройке стана или при нарушениях технологического режима. Автоматическое управление обеспечивает работу линий при любом ритме, включая режим максимальной производительности (22 сек.).

До автоматизации агрегатом управляли в смену 19 операторов, а сейчас — 3—4 оператора-наладчика. Всего механизация, автоматизация и применение нового инструмента позволили высвободить 84 оператора и вальцовщика. Значительно улучшились и технико-экономические показатели агрегата. Производительность за «горячий час» по катаемому сортаменту выросла на 61,6%. Ритмичная работа способствовала уменьшению расхода энергии и металла на тонну годной продукции, что позволило снизить себестоимость на 27,6%. Общий экономический эффект от внедрения комплексной автоматизации трубопрокатного агрегата «400» составляет 2,3 млн. руб. в год. За механизацию и автоматизацию трубопрокатного агрегата «400» Закавказского металлургического завода группа специалистов удостоена Ленинской премии 1962 г.

С. Шарадзендзе.

Сварка плавящимся электродом в углекислом газе

Для получения качественного сварного соединения жидкий металл сварочной ванны необходимо защищать от вредного воздействия азота и кислорода воздуха. При ручной дуговой сварке покрытыми электродами металл защищается расплавляемой обмазкой; при сварке под флюсом — слоем расплавленного флюса; при сварке в газовой среде — защитными газами, подаваемыми в зону дуги. Применение дефицитных и дорогостоящих инертных газов — аргона и гелия, экономически не оправдано при сварке наиболее широко распространенных углеродистых и низколегированных сталей.

ЦНИИТМАШ и Институт электросварки им. Е. О. Патона разработали способ сварки в газовой среде плавящимся электродом, при котором в качестве защиты используется широкодоступный углекислый газ. Этот газ, подаваемый в зону сварки, оттесняет азот и кислород воздуха, защищая расплавленный металл шва от образования пор и появления хрупких структур. Механические и коррозионные свойства металла шва и сварного соединения регулируются составом электродной проволоки. В большинстве случаев используются кремнемарганцевая проволока марок Св-08ГС и Св-08Г2С, при сварке легированных сталей — соответствующая более высоко легированная проволока.

Широкое внедрение этого метода позволило механизировать сварку изделий во всех пространственных положениях, включая и потолочное, при сложной конфигурации швов и их небольшой протяженности.

Для сварки в углекислом газе широко распространены полуавтомат А-547 и А-537 (рис.), применение которого при толщине металла от 0,8 до 10 мм повысило производительность в среднем в 2—4 раза (по сравнению с ручной дуговой сваркой). При этом уменьшается коробление изделий после сварки за счет меньшей ширины разогрева кромок. Полуавтоматы комплектуются источниками тока с жесткой внешней характеристикой и определенными динамическими свойствами, обеспечивающими стабильное течение сварочного процесса, малое разбрызгивание металла и хорошее формирование шва. Создана серия агрегатных станков-автоматов для сварки изделий массового производства — корпусов паяльных ламп, пустотелых поплавковых шаров, коронок буровых долот (табл. VIII, рис. 8), автомобильных амортизаторов и др. деталей, повышающих производительность в среднем в 10 раз. Последующие операции по обработке швов исключаются, а допуски на механическую обработку деталей сводятся к минимуму.

Б. Патон.

Бетонный завод-автомат

«Внистройдормаш» совместно с рядом машиностроительных заводов и строительных организаций создал завод-автомат непрерывного действия с программным управлением для приготовления бетонов; производительность завода 60 м³/час (рис.). На заводе применена новая компоновка оборудования по вертикальной прямоочной схеме, без промежуточных транспортных устройств между дозаторами и смесителями. Эта компоновка резко сокращает габариты, строительный объем зданий (примерно в 4 раза) и позволяет очень быстро переходить на новую рецептуру. На новой двухвальной лопастной бетономешалке возможно готовить не только пластичные и жесткие марки бетонов, но и цементно-песчаные растворы и сухие смеси.

Компоненты дозируются автоматическими устройствами непрерывного действия, имеющими бесступенчатые вариаторы скорости. Расходные бункеры наполняются и опорожняются автоматическими устройствами с применением шаговых искателей. Автоматические указатели уровня включают или выключают механизмы подачи материалов. Вода и другие жидкости дозируются насосом плунжерного типа. Подача исходных материалов, назначение состава бетона или раствора, дозирование, смешение и выдача смесей осуществляется автоматически, по программе, закодированной на перфокарте и закладываемой в программно-счетное устройство.

Продукция выдается в самосвалы автоматически в количестве, соответствующем их грузоподъемности. Весовая безрычажная система рассчитана на автосамосвалы ГАЗ-93, ЗИЛ-585, МАЗ-205. При наезде автосамосвалов на автоматическую весовую платформу (на тензодатчиках) конечные выключатели приводят в действие загрузочные устройства, а затем прекращают подачу смеси, как только закодированный на перфокарте вес совпадает с весом продукции, загруженной в кузов самосвала. При этом автоматически регистрируется число загруженных автосамосвалов (по маркам), записывается на ленте вес отпущенного за смену бетона, раствора или сухой смеси. Эффективность завода-автомата заключается в сокраще-

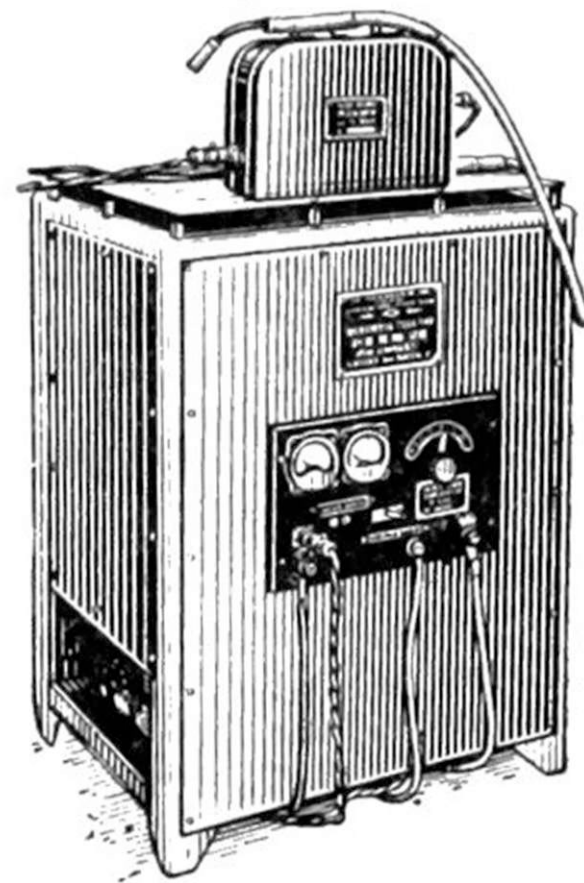

Полуавтомат А-547 для сварки в углекислом газе с выпрямителем ВС-300 (конструкция Ин-та электросварки им. Е. О. Патона).

нии стоимости приготовления смесей (в 1,5—2 раза), уменьшении расхода электроэнергии (до 40%), сокращении веса оборудования (почти в 3 раза), высоком и стабильном качестве продукции. Завод-автомат может работать в циклическом, а также в непрерывном режиме. Первый бетонный завод-автомат построен в г. Калусе Станиславской обл.

ность подъемников 20; 40; 60 и 100 *т/час*. Винтовые подъемники обычно используются совместно с разгрузчиками цемента всасывающего действия.

Для доставки цемента с заводов и элеваторов созданы



Схема бетонного завода-автомата: 1 — ковшовый погрузчик; 2 — приемный бункер; 3 — вибропитатель; 4 — ленточный транспортер; 5 — автоцементовоз; 6 — склад цемента; 7 — циклон; 8 — фильтровальное устройство; 9 — поворотная головка; 10 — расходные бункеры; 11 — дозаторы; 12 — дозатор для воды; 13 — смеситель; 14 — весовая платформа; 15 — программно-счетное устройство; 16 — автобетоновоз.

Погрузка, транспортирование и разгрузка цемента

«Внистройдормаш» создал систему машин для комплексной механизации погрузки и разгрузки цемента. В состав комплекса входят: разгрузчик всасывающего действия, пневмовинтовой подъемник и специализированный транспорт с пневморазгрузкой (автоцементовоз и вагон-цементовоз). Цемент, перевозимый насыпью в крытых вагонах, выгружает разгрузчик всасывающего действия. В аэрированном состоянии цемент в струе сжатого воздуха или при разрежении течет по трубам, подобно жидкости. В разгрузчике цемент перемещается благодаря разрежению, создаваемому вакуум-насосом (вакуум — 500 мм рт. столба). В комплект оборудования разгрузчика (выпускаемого трех типоразмеров производительностью 15, 50 и 80 *т/час*) входит: заборное устройство с подгребающими дисками и штыревым ружителем, осадительная камера с фильтрами, разгрузочный шнек, водокольцевой вакуум-насос. Управление разгрузчиком дистанционное. Цемент по вертикальным трубопроводам на высоту до 30 м подается винтовым пневматическим подъемником. Этот подъемник создает высокую концентрацию цемента в воздушном потоке — 200—300 *кг/м³* сжатого воздуха, что в 2—3 раза выше, чем в прежних конструкциях. В подъемнике применена новая бесфорсуночная система подачи сжатого воздуха через микропористую перегородку. Подъемник состоит из загрузочной камеры, быстроходного напорного шнека, смесительной камеры с микропористой перегородкой. Производитель-

автоцементовозы С-571, С-570 и С-652 грузоподъемностью соответственно 7, 12 и 24 *т*. Автоцементовоз представляет собой цистерну-полуприцеп (безрамной конструкции) к автотягачу; цистерна установлена с уклоном в 6° в сторону разгрузки. Сжатый воздух для разгрузки подается от компрессора, оборудованного на автотягаче. В цементовозе применено устройство, обеспечивающее равномерную аэрацию по всей длине и ускоряющее течение цемента к разгрузочному устройству. Автоцементовоз С-571 разгружается со скоростью 0,5—0,7 *т/мин*, С-570 и С-562 — 0,7—1,0 *т/мин*. Автоцементовозы доставляют цемент на расстояние от 50 до 150 км. На расстояние более 200 км цемент доставляется вагонами-цементовозами с пневматической разгрузкой; цементовозы созданы на базе цистерн емкостью 60 *м³*. Пол вагона выполнен в виде лотков, к пористым перегородкам которых подводится сжатый воздух. Это обеспечивает непрерывное поступление цемента к разгрузочному патрубку. Скорость разгрузки — 90—120 *т/час*. При разгрузке цемента в склады сжатый воздух в вагон-цементовоз подается от передвижного компрессора производительностью 5—6 *м³/мин*; при перегрузке цемента из вагона в автоцементовоз используется компрессор, установленный на тягаче. Цементовозы из силосов загружаются специальным загрузочным устройством производительностью 50—150 *т/час*, управляемым полуавтоматически. Для разгрузки барж с цементом предусмотрены специальные плавучие перегружатели. Новая система машин для комплексной механизации погрузки, транспорта и разгрузки

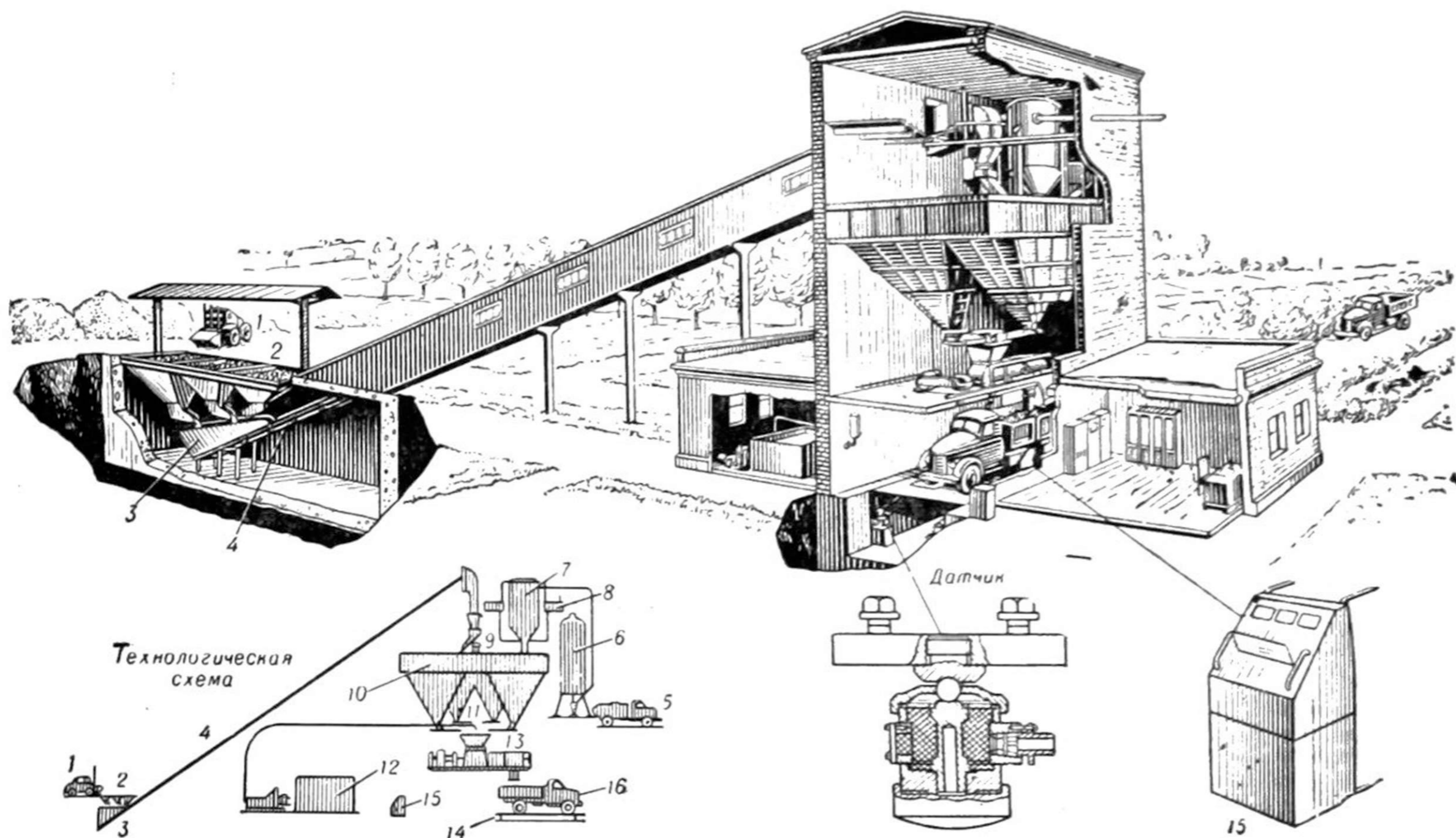
цемента позволила высвободить более 16 тыс. рабочих, занятых на этих операциях, и предотвратить потери сотен тысяч тонн цемента в год. Эту систему применяют и для других пылевидных материалов (кальцинированной соды, минеральных удобрений, муки и др.).

Цифровые вычислительные машины «Урал»

Электронные машины «Урал-1», «Урал-2» и «Урал-4» являются универсальными автоматическими цифровыми вычислительными машинами, отличающимися друг от друга назначением, кругом решаемых задач, производительностью и составом устройств, но объединяемыми общностью конструкции, схем и системы команд. «Урал-1» — малая вычислительная машина для выполнения инженерных расчетов. Машина «Урал-2» предназначена для решения научных и инженерных задач (как математических, так и логических) в н.-и. ин-тах, конструкторских бюро, высших учебных заведениях и т. д. Машина «Урал-4» — для решения широкого класса научных, инженерных и плано-экономических задач. Машина имеет развитую систему команд и соответствующий состав устройств с параметрами, обеспечивающими автоматическое решение математических задач по любому численному методу. Увеличенная емкость и надежность внешних накопителей, специальные команды, расширенный состав устройств для ввода и вывода информации позволяют эффективно решать на машине задачи статистики, планирования, учета и анализа производства, учета товароматериальных ценностей, снабжения, обработки результатов наблюдения и других задач, связанных с приемом, хранением, переработкой и выдачей большого объема информации. Результаты из машины могут быть выда-

ны в виде алфавитно-цифрового текста, таблиц, графиков и т. д.



Рис. 2.



Рис. 1.

Таблица 1.

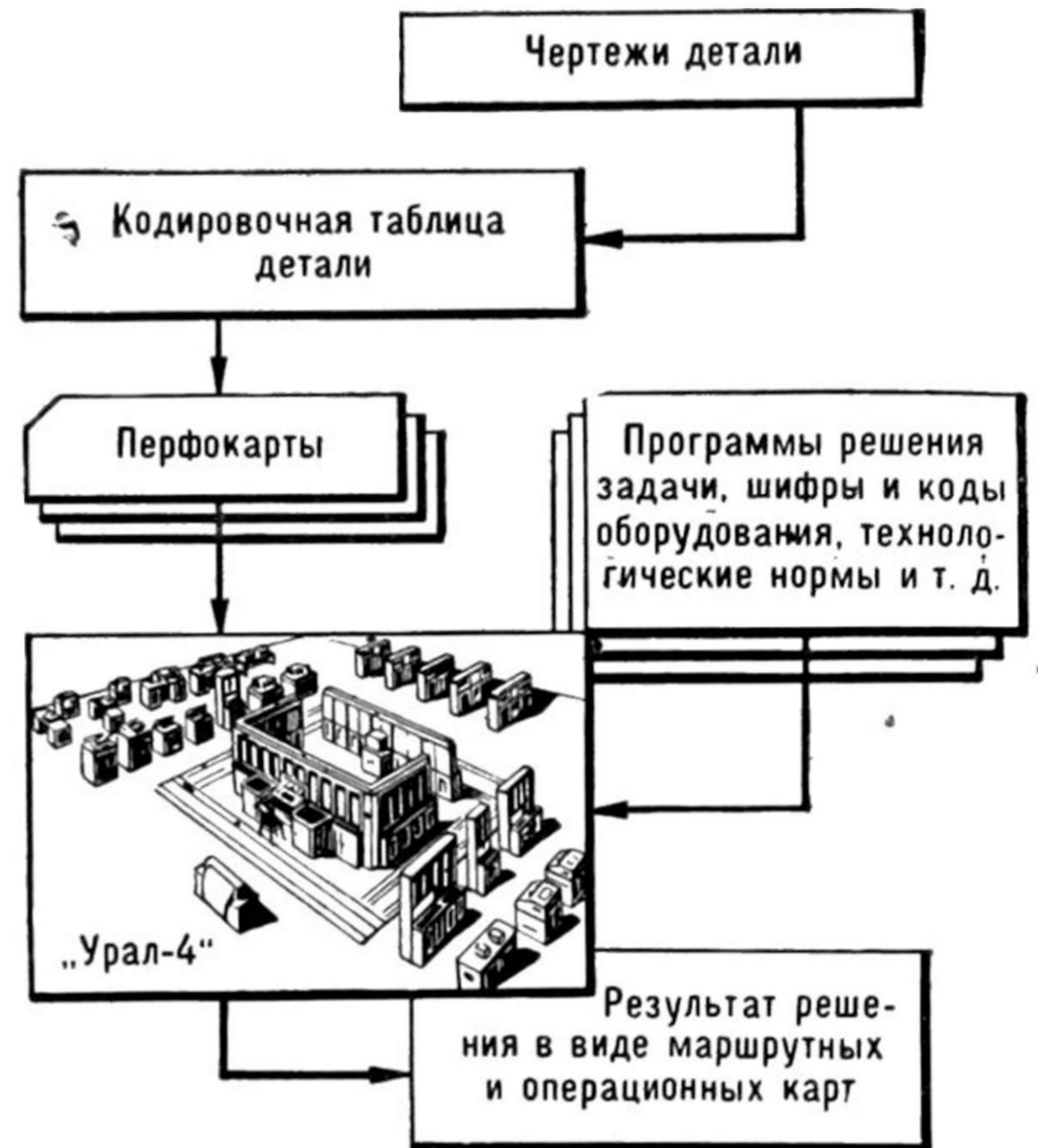
Наименование параметра	«Урал-1»	«Урал-2»	«Урал-4»
Разрядность мантиссы десятичных чисел при вводе в машину и выводе на печать	до 9	до 8	до 8
Разрядность восьмеричных чисел при вводе в машину и выводе на печать	до 12	до 14	до 14
Форма представления чисел	фиксированная запятая	плавающая и фиксированная запятая	плавающая и фиксированная запятая. Возможен ввод, хранение, обработка и выдача целых чисел и алфавитно-цифровой информации
Диапазон изменения чисел в машине	± 1	$\pm 1 \cdot 10^{\pm 19}$ (при плавающей запятой) ± 1 (при фиксированной запятой)	$\pm 1 \cdot 10^{\pm 19}$ (при плавающей запятой) ± 1 (при фиксированной запятой)
Разрядность чисел в машине	36 Возможна работа как с 36, так и с 18 разрядными ячейками	40 (1 — знак числа, 32 — мантисса числа, 1 — знак порядка, 6 — порядок) Возможна работа как с 40-, так и с 20-разрядными ячейками	40 (1 — знак числа, 32 — мантисса числа, 1 — знак порядка, 6 — порядок) Возможна работа как с 40-, так и с 20-разрядными ячейками
Система счисления для чисел при вводе в машину и выводе на печать	Десятичная и восьмеричная	Десятичная и восьмеричная	Десятичная и восьмеричная
Система счисления для команд при вводе в машину и выводе на печать	Восьмеричная	Восьмеричная	Восьмеричная
Система счисления для чисел и команд в машине	Двоичная	Двоичная	Двоичная
Система команд	Одноадресная	Одноадресная	Одноадресная
Количество основных команд	29	40	54
Скорость в операциях в сек.	100	В среднем 5000—6000	В среднем 5000—6000 — при научных и инженерных расчетах, 9000—10000 — при решении планово-экономических и логических задач

Основные параметры вычислительных машин типа «Урал-1», «Урал-2», и «Урал-4» приведены в таблице. Общий вид машины «Урал-4» показан на рис. 1. На рис. 2 даны примеры использования машины «Урал-4».

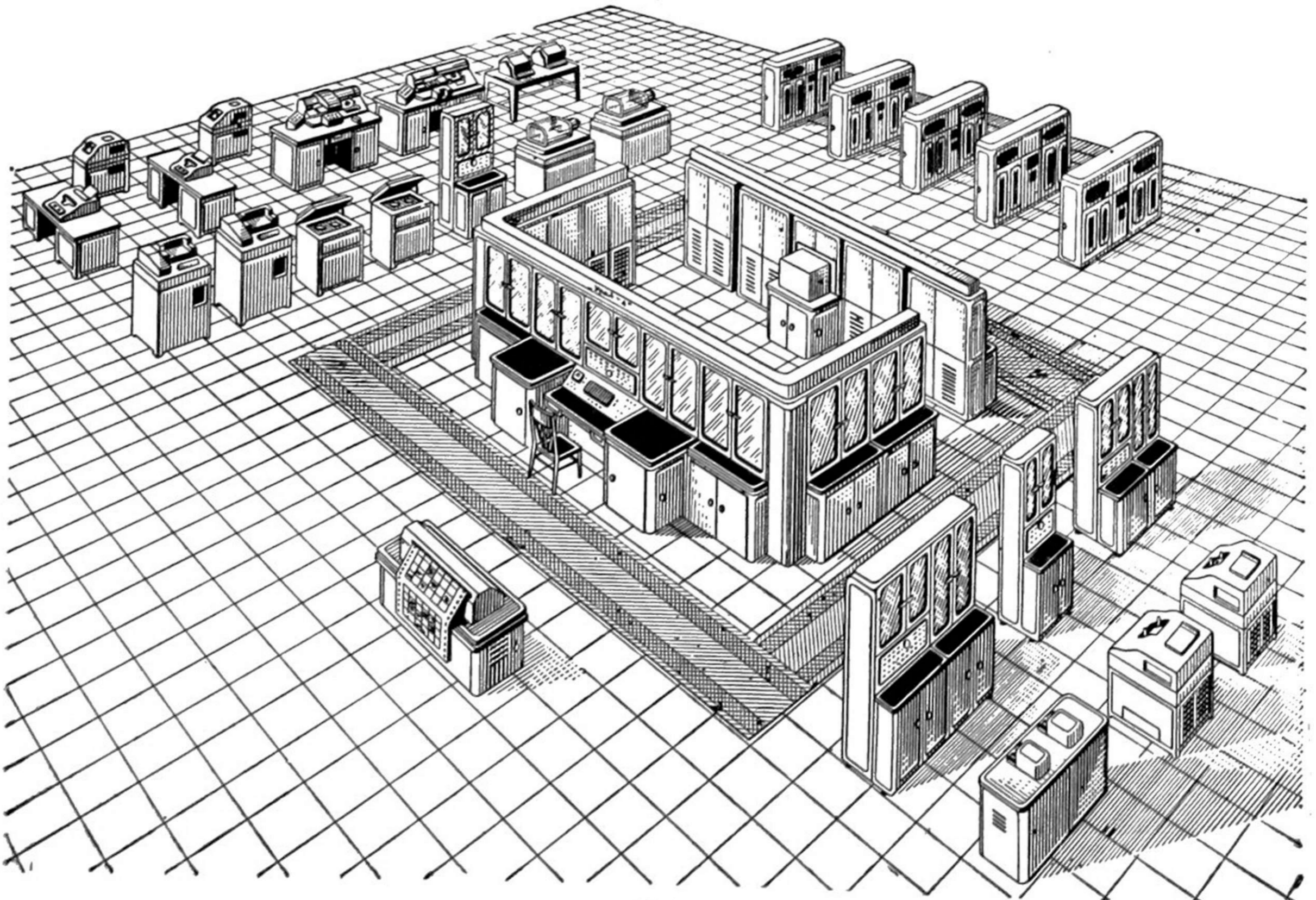
Б. Рамеев.

Автоматические регуляторы возбуждения сильного действия.

Регулирование возбуждения сильного действия — отечественное изобретение, в основу которого положены проводившиеся в 1938—40 гг. работы (С. А. Лебедева, А. А. Горева, М. М. Ботвинника и др.). Под сильным регулированием возбуждения понимается такое регулирование возбуждения синхронных генераторов, которое реагирует не только на отклонение регулируемых величин, но и на их первую и вторую производные и благодаря этому позволяет иметь настолько большие коэффициенты усиления (малый статизм), что напряжение на зажимах генератора может поддерживаться практически постоянным при любой нагрузке, а устойчивость работы генератора улучшается. Предел мощности, передаваемой по длинной линии ($P_{пр}$), при таком регулировании оказывается значительно (на 10—15%) больше, чем при обычном (пропорциональном) регулировании. Он может быть оценен в первом приближении как произведение напряжения на зажимах генератора u_1 , на напряжение в конце передачи u_2 , деленное на сопротивление передачи x , т. е. $P_{пр} = \frac{u_1 u_2}{x}$. Отсюда сильное регулирование возбуждения может быть упрощенно определено как регулирование, которое обеспечивает постоянство напряжения в начале линии, полностью исключая влияние на режим работы передачи параметров генератора и трансформатора. При расчетах по определению предела мощности и устойчивости оказывается возможным замещать станцию, имеющую сильное регулирование, постоянным напряжением на ее зажимах, в то время как нерегулируемая станция замещается постоянной электродвижущей силой (E_d), приложенной за сопротивлением x_d , а станция, имеющая обычные регуляторы пропорционального действия, замещается сопротивлением x и приложенной за этим сопротивлением электродвижущей силой (E_d').

Работы по созданию сильного регулирования были развернуты в связи с созданием дальней (1000 км) и мощной (св. 1000 тыс. квт) электропередачи Куйбышев—Москва (от Волжской ГЭС им. Ленина), на которой впервые в мире было применено напряжение 500 кв. Над задачей улучшения устойчивости при таких мощ-

ности и дальности, потребовавшей создания регулятора нового типа для гидрогенераторов и синхронных компенсаторов, успешно трудились коллективы МЭИ, ВНИИЭ и ВЭИ. В ВЭИ была отработана окончательная конструкция, проведены работы по внедрению опытных регуляторов, налажено их массовое изготовление, в связи с чем сотрудник этого института Г. Р. Герденберг был отмечен в 1961 г. Ленинской премией. За рубежом такого рода регуляторы только начинают создаваться.

В СССР продолжают работы по внедрению сильного регулирования на мощных гидрогенераторах, синхронных компенсаторах и ведутся исследования по применению его на турбогенераторах.

В связи с расширением и разветвлением высоковольтных сетей и появлением сложных систем возникают задачи их сильного регулирования. Они решаются применением видоизмененных регуляторов сильного действия, реагирующих на отклонение общесистемных параметров режима (напр., частота, одинаковая во всей системе) и производных от этих параметров. Работы ведутся в ИЭМ, МЭИ, ВЭИ и др. Ставится вопрос о дальнейшем совершенствовании сильного регулирования и переходе к комплексному регулированию (по нескольким параметрам и влияющему на ряд параметров) и в будущем к кибернетическому регулированию.

В. Веников.

Прядильное производство на Фурмановской фабрике № 1

На Фурмановской фабрике № 1 Иваново-Вознесенского СНХ пущена первая в текстильной промышленности автоматическая линия транспортировки основной пряжи из прядильного цеха в мотальско-сновальный с одновременным возвратом патронов в прядильный цех. Три электропоезда обслуживают зал, где установлено 80 прядильных машин.

На линии пряжу, снятую с прядильной машины, съемщик высыпает в бункер, установленный около машины, и оттягивает ролик в рабочее положение. Счередной электропоезд со

свободной тележкой при подходе взаимодействует через систему рычагов с бункером, открывает его переднюю стенку, и пряжа пересыпается в тележку электропоезда. Загруженный сряжей электропоезд поступает в склад пряжи мотально-пновального цеха и автоматически выгружает пряжу на ленточный транспортер, который направляет ее в бункер для взвешивания. После взвешивания, при легком нажатии на рукоятку бункера, пряжа пересыпается в ящик и направляется на мотальные машины. Здесь же имеется устройство для автоматической загрузки электропоезда патронами, возвращаемыми в прядильный цех.

Вслед за этой линией в работу включается вторая линия, обслуживающая 107 прядильных машин. 3 электропоезда обслуживают зал, где установлено 82 чесальные машины.

Наработанный холст снимается с трепальной машины и после взвешивания укладывается на приемный столик погрузочной станции, установленной около трепальных машин. При подходе поезда тележка через рычаг взаимодействует с электрическим контактом, установленным на погрузочной станции, включается двигатель и очередной холст автоматически загружается в поезд. Загруженный холстами поезд поступает в чесальный цех и через систему взаимодействующих рычагов тележки и холстовой стойки холсты автоматически разгружаются на запасные стойки чесальных машин. Этими же поездами транспортируется лента в ровничный цех и возвращаются порожние тазы. В прядильном производстве постоянно действуют четыре автоматические линии транспортировки холстов и тазов, на которых установлено 1531 погонных м монорельсов, 21 электропоезд, каждый из 5 тележек, 16 погрузочных станций. Из 405 чесальных машин линиями обслуживаются 368. Четыре автоматические линии транспортируют пряжу и патроны; они имеют 1056 погонных метров монорельсов, 23 электропоезда, каждый из 3—4 тележек, 6 погрузочно-разгрузочных устройств, 88 бункеров для пряжи и 48 бункеров для патронов. Линии обслуживают все 387 прядильных машин.

Две автоматические линии, обслуживающие уточные залы, сблокированы с двумя системами наклонных ленточных транспортеров, по которым пряжа из 3-го и 4-го этажей спускается в склад, расположенный в полуподвальном помещении. Три системы пневмотранспортеров собирают все виды чистых угаров и оборотов; на них установлено 947 погонных метров воздуховодов, 3 конденсера, 1 вентилятор и 56 загрузочных воронок.

В результате на фабрике высвобождено 73 человека подсобно-вспомогательных рабочих, производительность труда повысилась в среднем на 1,5%.

А. В. Клопов.

ЭНЕРГЕТИКА

Волжская ГЭС им. XXII съезда КПСС

У северной окраины г. Волгограда, вблизи от места отделения от Волги левобережного рукава Ахтубы, сооружена Волжская гидроэлектрическая станция им. XXII съезда КПСС (табл. VI, рис. 1). В 1961 г. состоялся пуск ГЭС.

От ГЭС построена двухцепная линия электропередачи—500 кВ, соединяющая ее с Москвой и обеспечивающая включение ГЭС в Единую энергосистему Европейской части СССР.

В состав сооружений гидроузла входят: здание ГЭС с примыкающей к ней бетонной водосливной плотиной, земляная плотина, судоходные сооружения, Волго-Ахтубинский канал, железнодорожный и шоссейный мостовые переходы, рыбопропускные и вспомогательные сооружения, а также открытые распределительные устройства.

Расположенные на протяжении 5 км различные по назначению сооружения гидроузла объединены в единый ансамбль общей архитектурно-планировочной композицией и единым характером их архитектуры, которая основана на использовании последних достижений строительной науки и техники, на широком применении индустриальных методов строительства, сборных железобетонных конструкций и современных строительных материалов.

Здание ГЭС и водосливная плотина общей протяженностью около 1,5 км со стороны нижнего бьефа архитектурно объединены эстакадой мостового перехода. Благодаря этому сооружение стало масштабным по отношению к волжским просторам. Здание ГЭС трактовано в виде простого цельного объема с одной остекленной плоскостью фасада, расчлененной лишь тонкими вертикальными ребрами импостов. Электротехническое оборудование органически включено в архитектуру станции.

Интерьер машинного зала (табл. VI, рис. 2) отличается хорошими пропорциями, обилием света и ярким цветовым колоритом.

Центральный пульт управления и служебно-производственное здание дирекции ГЭС выполнены в простых современных

архитектурных формах с широким использованием стеклоблоков, цветных асбестоцементных листов, алюминия и стекла. Помещения обеспечены кондиционированием воздуха, солнцезащитными козырьками. Все здания и башни управления шлюзами типизированы и сооружены из унифицированных сборных конструкций. Двенадцать одинаковых небольших зданий простой формы в сочетании с протяженными массивными плоскостями стен шлюзовых камер и лаконичными башнями управления, завершающимися легкими арками, образуют компактный и своеобразный архитектурный комплекс.

Большое внимание уделено благоустройству и озеленению гидроузла. Впервые в гидростроительстве низовые откосы земляных плотин вместо облицовки камнем укреплены ридовой посадкой кустарника и посевом трав, что экономичнее и архитектурно выразительнее. Для защиты от выдувания намытого песка произведены посадки по гребню плотины. На подходах к гидроузлу по обоим берегам заложены лесопарки.

По суммарной мощности — 2563 тыс. кВт — Волжская ГЭС им. XXII съезда КПСС занимает первое место в мире, значительно превосходя крупнейшую ГЭС США — Гранд-Кули мощностью 1974 тыс. кВт. Здание ГЭС длиной 736 м, шириной 90 м разрезано по длине деформационными швами на 12 секций, одна из которых — монтажная. В каждой секции расположено по два гидроагрегата. 21 агрегат введен в действие, последний 22 агрегат экспериментального типа устанавливается в 1962 г. На рыбопропускных сооружениях оборудовано три агрегата по 11000 кВт.

Бетонная водосливная плотина длиной 736 м и высотой 42 м состоит из 28 пролетов шириной по 20 м. Максимальный напор 27 м. Через плотину сбрасывается 31500 м³ воды в сек., а при пропуске катастрофического расхода — 45300 м³/сек. Здания ГЭС и водосливной плотины сопрягаются с земляной плотиной посредством подпорных железобетонных стенок. Земляная намытая плотина состоит из трех участков: руслового длиной 1270 м (между правым берегом и зданием ГЭС), пойменного длиной 858 м (между водосливной плотиной и шлюзами) и левобережного длиной 1270 м (между шлюзами и левым берегом). Судоходные сооружения включают две нитки двухступенчатых шлюзов с палами и причалами, подходный судоходный канал длиной 5,6 км, земляную дамбу, ограждающую акваторию аванпорта. Общая длина напорного фронта примерно 4900 м, из них бетонные сооружения — 1500 м. Волго-Ахтубинский канал обеспечивает питание р. Ахтубы волжской водой. Распределительные устройства 500 кВ расположены на правом берегу; открытые распределительные устройства 220 кВ — на низовом пирсе здания ГЭС. Плотина образует водохранилище емкостью 33,5 км³, площадью 3470 км². Среднегодовая выработка составит 11,45 млрд. кВт-ч.

При сооружении Волгоградского гидроузла проделано земляных работ (профильных) — 145,3 млн. м³, бетонных и железобетонных — 5501,9 тыс. м³, укладка дренажей, фильтров и каменных набросок — 4016,9 тыс. м³, смонтировано арматурных конструкций — 201 тыс. т, забито металлического шпунта — 23,7 тыс. т, смонтировано металлических конструкций и механизмов — 85,4 тыс. т.

Мощность Волжской ГЭС им. XXII съезда КПСС на 263 тыс. кВт выше мощности Волжской ГЭС им. В. И. Ленина; удельные же объемы работ на 1 кВт установленной мощности меньше: по земляным работам — в 1,18 раза, укладке дренажей, фильтров, набросок — 1,2, монтажу арматуры — 2,27, забивке металлического шпунта — 2,1, монтажу металлоконструкций — 1,34.

На строительстве 71,9% общего объема земляных работ выполнено с помощью гидромеханизации. Комплексная механизация земляных работ — 99,8%. Был внедрен безэстакадный способ намыва земляных сооружений. Впервые в СССР была механизирована разгрузка цемента с помощью вакуумных разгрузочных устройств. Широко применялось армирование крупногабаритными пространственными арматурными фермами, блоками, пакетами и сетками, сборный железобетон, из которого возведены здание ГЭС и башни управления судоходными устройствами. Монтаж гидроагрегатов производился методом укрупненной сборки узлов и деталей весом до 730 т. Построен благоустроенный г. Волжский с жилым фондом постоянного типа объемом более 400 тыс. м³.

О. Силантьев, В. Стеклов

Братская ГЭС

1 сентября 1961 г. началось заполнение Братского моря. 28 ноября 1961 г. был включен в энергосистему первый агрегат Братской ГЭС, который принял промышленную нагрузку. В течение 1961 г. было введено в действие 4 гидроагрегата суммарной мощностью 900 тыс. кВт.

Братская ГЭС (табл. VI, рис. 3) сооружается в средней части Падунского сужения р. Ангары, имеющего ширину 800 м. Берега реки возвышаются над урезом воды на высоту 75—80 м, отвесно спускаясь к реке. Благоприятные инженерно-геологические условия позволили запроектировать со-

оружение уникальной монолитной гравитационной плотины в Падунском сужении. Бетонная плотина высотой 126 м (максимальной) состоит из станционной части (у левого берега) длиной 440 м (20 секций по 22 м), в которой размещаются водоприемники напорных трубопроводов ГЭС, и водосливной части (у правого берега) длиной 242 м (11 секций), имеющей 10 водосливных отверстий размерами 18 × 6 м каждое, и глухих частей общей длиной 242 м, 11 секций, расположенных против секций монтажных площадок ГЭС и на участках сопряжения русловой плотины с левобережной и правобережной земляными плотинами. Здание ГЭС, примыкающее к левому берегу, имеет длину 315 м. В здании устанавливаются 20 гидроагрегатов с крупнейшими в мире радиально-осевыми турбинами мощностью 240 Мвт (диаметр рабочего колеса 550 см, вес 800 т) и гидрогенераторами мощностью 225 Мва (вес 1450 т) с номинальным напряжением 15,75 кВ с полным независимым возбуждением. Между плотиной и зданием ГЭС располагаются повышающие трансформаторы. Открытое распределительное устройство 220 кВ на левом берегу принимает электроэнергию по маслонаполненным кабелям, а ОРУ-500 кВ — по воздушному переходу. Левобережная земляная плотина имеет максимальную высоту 34,5 м, правобережная намывная — 36,5 м. Общая длина подпорного фронта 5140 м.

Плотина Братской ГЭС образует крупнейшее в мире водохранилище площадью 5 500 м², объемом 179 км³, которое позволяет аккумулировать 2-годовалый сток Ангары, обеспечивая равномерную выработку электроэнергии. Годовое производство электроэнергии составит 22—24 млрд. кВт·ч, т. е. больше, чем вырабатывают суммарно Волжские гидроэлектростанции им. В. И. Ленина и им. XXII съезда КПСС. Братская ГЭС создается как энергетическая база Восточной Сибири и является опорным пунктом Единой энергетической системы Центральной Сибири. При сооружении Братской ГЭС объем основных строительных работ составляет: выемка грунтов — 3 369 000 м³; насыпи — 9 580 000 м³; бетон и железобетон — 4 707 000 м³.

Улучшение типов сооружений и совершенствование их конструкций в процессе строительства дало снижение объема бетонной кладки в основных сооружениях с 7 300 000 м³ в проектном задании до 4 707 000 м³ и снижение сметной стоимости строительства против утвержденной сметы более чем на 200 млн. руб. Строительство Братской ГЭС было начато в 1955 г. В короткий срок в трудных условиях необжитого края и сурового климата было возведено уникальное гидротехническое сооружение. На строительстве работало 213 экскаваторов, 858 механизмов на базе тракторов, 318 кранов, 2900 грузовых автомашин, св. тысячи металлорежущих станков и кузнечно-прессовых машин. Общая мощность всех двигателей на строительстве достигала 570 000 л. с. Механовооруженность труда на строительномонтажных работах 21,4 л. с. на 1 рабочую.

Создана крупная производственная база, обеспечивающая годовую выработку ок. 2 млн. м³ сортированных инертных материалов (песка, гравия, щебня), св. 1,5 млн. м³ товарного бетона, ок. 500 000 м³ пиломатериалов, св. 150 000 м³ сборных конструкций. Построено 1250 км высоковольтных линий электропередачи, 480 км автомобильных и 470 км железных дорог, очищена от леса первая очередь ложа водохранилища.

При сооружении плотины для обеспечения ее монолитности и долговечности производились работы по охлаждению бетонной смеси, искусственного охлаждения бетона, цементации межблочных швов. Для этого использовался малоцементный бетон. В средней части плотины укладывался бетон с расходом цемента 160 кг/м³. Широкое применение нашел т. н. штрабленный профиль, что позволило уменьшить объем бетонной кладки, необходимый для пуска первых агрегатов, почти на 400 000 м³. Общий объем сборного бетона и железобетона в сооружении достигает 188 тыс. м³.

К концу 1961 г. строители Братской ГЭС переместили св. 42 млн. м³ земли и скального грунта, уложили более 3 млн. м³ бетона и железобетона, смонтировали 100 тыс. т металлоконструкций. Выполнение этих работ позволило обеспечить пуск электростанции в 1961 г. при неполном водохранилище.

В. Стеклов.

Дальние линии электропередачи 500 кВ

На 1 января 1962 г. в СССР сооружено 6187 км линий электропередач 500 кВ, из которых 2311 км находятся в эксплуатации на напряжении 500 кВ, 2593 км пока эксплуатируются на напряжении 400 кВ и 1283 км на напряжении 220 кВ. Кроме того, находится в стадии строительства еще 1800 км линий электропередачи 500 кВ. (табл. VI, рис. 4).

В декабре 1959 г. в СССР включена в эксплуатацию первая цепь линии электропередачи протяженностью 964 км с рабочим напряжением 500—525 кВ от Волжской гидроэлектростанции имени XXII съезда КПСС до Москвы. В сентябре 1961 г. вступила в дейст-

вие вторая цепь этой электропередачи протяженностью 965 км. Передаваемая мощность по двум цепям достигает величины 1500—1800 Мвт. В других странах нет подобных линий электропередачи. Уже создается Единая энергетическая система Европейской части СССР, включающая энергосистемы Центра, Юга, Урала и Поволжья. Основные звенья этой объединенной энергосистемы — линии электропередачи 400—500 кВ: Волжская ГЭС им. В. И. Ленина — Москва, Волжская ГЭС им. В. И. Ленина — Урал, Волжская ГЭС им. XXII съезда КПСС — Москва.

Передача электроэнергии на высоком напряжении рациональна не только на дальние расстояния, но и на более короткие дистанции. Напр., еще в 1948 г. была доказана целесообразность использования напряжения 400 кВ вместо 220 кВ для передачи энергии на расстояние 220 км (Черепетская ГРЭС — Москва). Для передачи электроэнергии в Москву от вновь сооружаемой мощной тепловой электростанции в Конакове оказалось целесообразным сооружение двух линий 500 кВ длиной 100 км каждая. Переход на напряжение 500 кВ обеспечил пропускную способность линии электропередачи длиной 1 000 км не менее чем 750 Мвт на одну цепь, и предусматриваются мероприятия, позволяющие увеличить пропускную способность до 1000 Мвт на 1 000 км. Разработана методика выбора сечения проводов линии 500 кВ, и обосновано расщепление проводов линии на 3 провода в фазе. Защита линий электропередач 500 кВ от грозных перенапряжений разработана с большой надежностью, превышающей в 5—10 и даже 20 раз результаты, полученные для линий электропередачи за рубежом. Также надежно выполнена защита от внутренних перенапряжений линий дальних электропередач 500 кВ путем комбинированного применения шунтовых реакторов и вентильных разрядников с магнитным гашением дуги. Для линий электропередачи 500 кВ разработаны конструкции промежуточных, угловых и анкерных опор, обеспечивающие высокую надежность.

По удельным затратам стали на 1 м и на 1 Мвт передаваемой мощности линии эл. передачи 500 кВ имеют высокие показатели. Расход стали на линии Волгоград — Москва 500 кВ — 30,0—26,1 кг/км на 1 Мвт передаваемой мощности.

Впервые в мире разработаны и внедрены для линий электропередачи 500 кВ железобетонные порталы опоры. Кроме того, для этих линий применены металлические и железобетонные порталы опоры на растяжках с расходом металла для промежуточных опор соответственно 19,9 и 9,5 т/км. Основания опор сделаны из сборного железобетона с расходом его примерно 15—25 м³/км. Широко применяются также свайные железобетонные основания. Переход на сборный железобетон в 3,0—3,5 раза сократил объем работ по сооружению бетонных оснований.

Разработаны экономичные конструкции открытых распределительных устройств 500 кВ высокой надежности. Благодаря применению сборного железобетона для сооружения оснований порталов и фундаментов оборудования, трансформаторов, выключателей и др., а также для кабельных каналов основных и вспомогательных зданий трансформаторных подстанций и др. мероприятий достигнута значительная экономия и снижена стоимость сооружений линии электропередачи и подстанций 500 кВ (на 30—40% по сравнению с ранее сооружавшимися линиями и подстанциями 400 кВ). Расход стали на открытое распределительное устройство 500 кВ снижен на 37%, с 2 000 т до 1 250 т, расход других строительных материалов — на 30%, с 30 000 т до 21 000 т, а стоимость сооружений и монтажа оборудования сократилась на 12%.

Строительство линий электропередачи 500 кВ производится промышленным поточным методом с помощью строительномонтажных механизированных колонн. Промышленные методы исключают трудоемкие операции. Монтаж конструкций ведется из элементов заводского изготовления. Трудовые затраты на сооружение подстанций 500 кВ снижены вдвое по сравнению с ранее сооружавшимися подстанциями 400 кВ.

Кпд линии электропередачи 500 кВ на 1% выше, чем на линии 400 кВ. При этом эксплуатационные расходы меньше на 28,5%, себестоимость передачи 1 кВт·ч ниже на 38% (0,091 коп. для линии электропередачи Волгоград — Москва и 0,147 коп. Куйбышев — Москва). Исследовательская и проектная работы, связанные с сооружением и эксплуатацией первых в мире линий электропередач 500 кВ, позволили советской науке и технике занять ведущее место в мире в области дальних передач.

Б. Князевский.

Создание комплекса высоковольтного оборудования 400—500 кВ переменного тока

Снижение расчетного уровня изоляции до 2,5 U_ф при одновременном переходе на напряжение в 500 кВ позволило сохранить практически ту же изоляцию при переводе прежних 400 кВ устройств на повышенное напряжение, однако стандартное оборудование

будущих 500 кВ установок потребовало существенных изменений. На 400 кВ передаче первоначально не устанавливались автотрансформаторы, а наибольшая единичная мощность трансформатора группы составляла только 90 Мва. Эти трансформаторы 400/110/11 кВ были переведены на 500 кВ путем переключения с трансформаторной схемы на автотрансформаторную 500/110/11 кВ (с сохранением той же мощности в 270 Мва).

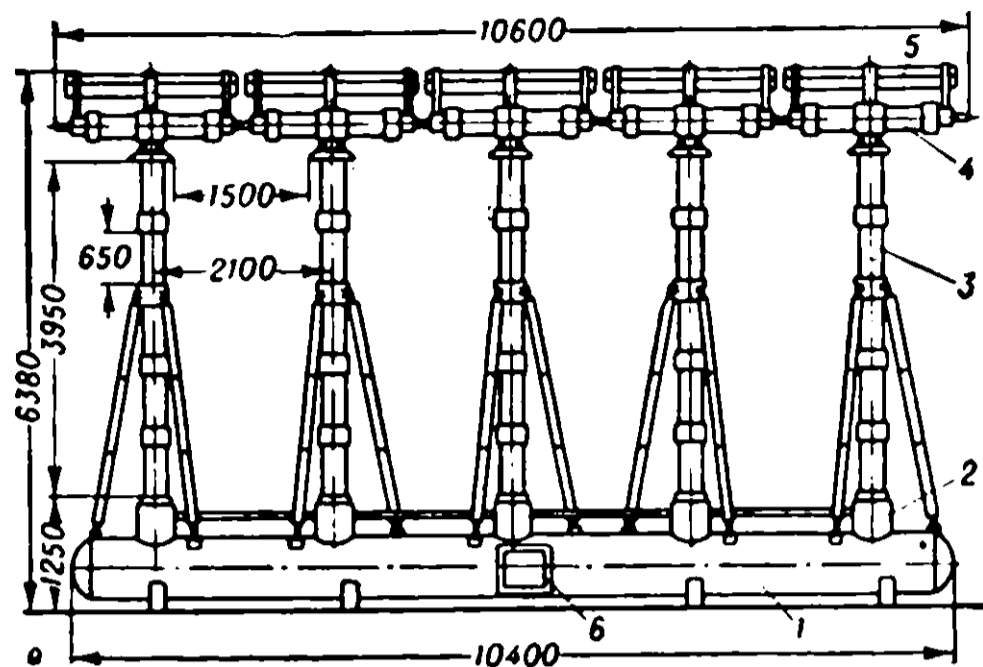

Фаза воздушнонаполненного выключателя 500 кВ, 2000 А, 25 000 Мва: а) расположение разрывов: 1 — резервуар, 2 — дутьевой клапан, 3 — опорные воздухопроводы, 4 — дугогасящие разрывы, 5 — емкостной делитель напряжения, 6 — шкаф управления, б) колонка с разрывами.

На подстанциях передачи от Волгоградской станции им. XII съезда КПСС были установлены автотрансформаторы значительно большей мощности в группе (500/220/35 кВ, 405 Мва). Ввод на 525 кВ единичного автотрансформатора такой группы выполнен сплошным бумажным в масле, что позволило существенно уменьшить его диаметр по сравнению с прежними маслосборными конструкциями. Максимальная единичная мощность трансформаторов и автотрансформаторов в ближайшее время будет доведена до 400 Мва в единице при сохранении транспортабельности в собственном баке.

Разрывная мощность выключателей доведена до 25 Гва; прежний отделитель в виде ножа заменен отделителем, разрывы которого заключены в камеры, наполненные сжатым воздухом. При отключении коротких замыканий впускаемый под давлением воздух заполняет камеры дугогасящих разрывов и отделителя, контакты которого размыкаются несколько позже дугогасящих, уже погасивших дугу короткого замыкания, и на долю отделителя приходится отключение только тока, протекающего через активное сопротивление, шунтирующее дугогасящие контакты. Каждая фаза выключателя состоит в основном из четырех вертикальных колонок, покоящихся на изолирующих основаниях. Дугогасящие и отделительные разрывы включены последовательно. Все управление — пневматическое. Разработана конструкция, в которой сами дугогасящие разрывы после гашения дуги образуют изолирующий промежуток, и надобность в особом отделителе отпадает. Каждая колонка (см. рис.) несет на себе 2 разрыва (110 кВ). Последовательное соединение таких пар разрывов и одновременное погашение изолирующих колонок позволяет получать нужное напряжение. Конструкция приспособлена к серийному производству выключателей на 110—500—750 кВ.

Для равномерного распределения напряжения по разрывам предусмотрены емкостные делители. Защитные сопротивления отсутствуют. Заводом Уралэлектроаппа-

рат разработаны баковые масляные выключатели на 500 кВ.

Вентильные разрядники на 500 кВ должны обеспечивать защиту при сниженном до $2,5 U_{\phi}$ уровне изоляции. Вентильный разрядник состоит в основном из искровых промежутков, гасящих дугу сопровождающего тока, и сопротивлений, обеспечивающих в силу нелинейности сравнительно невысокое напряжение при

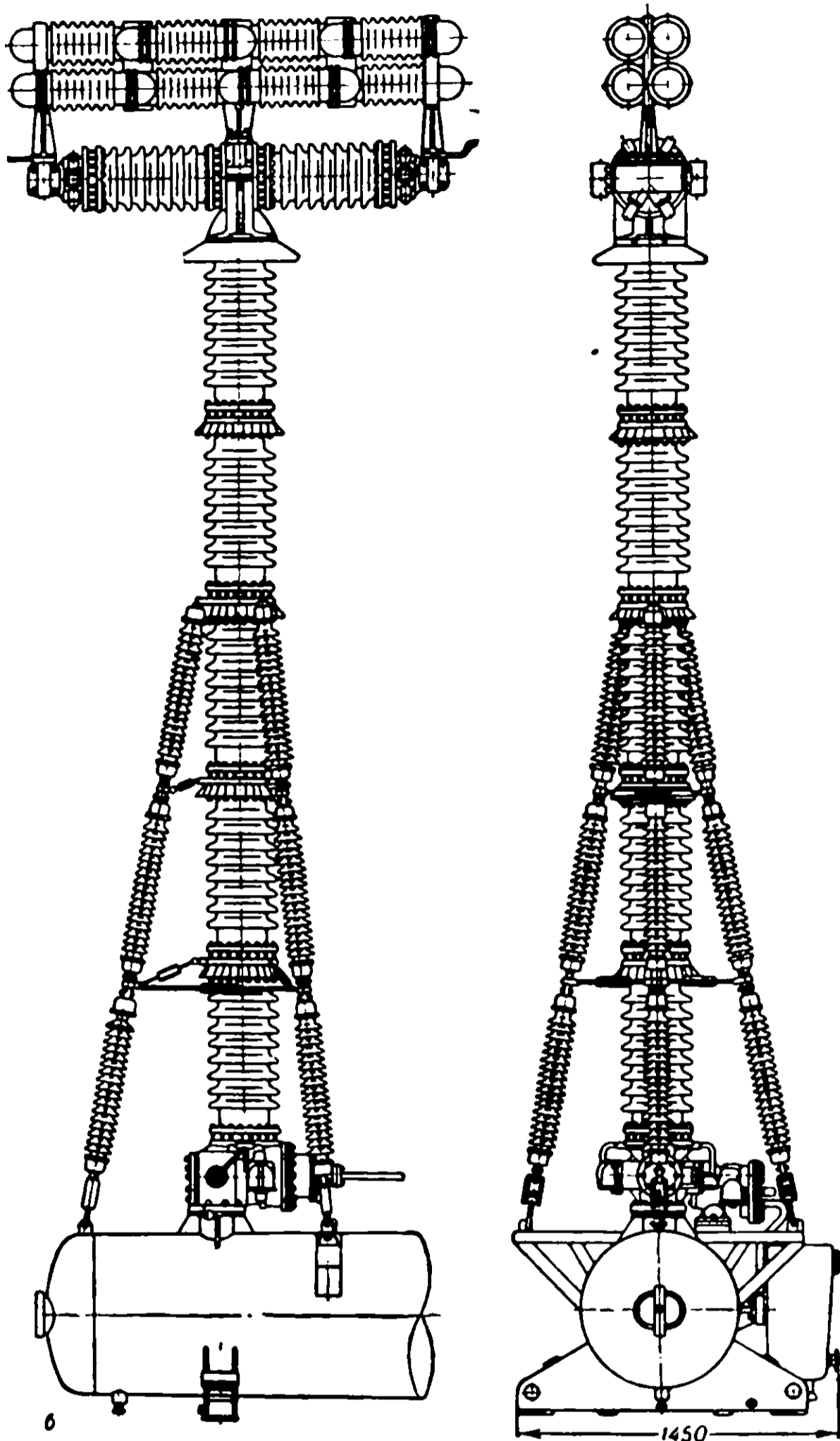

импульсном токе атмосферных перенапряжений (около 1200 кВ при 10 кА) и ограничивающих ток гашения при напряжении гашения ($1,4 U_{\phi} - 1,7 U_{\phi}$). Достаточная гасящая способность искровых промежутков поддерживается за счет вращения дуги последующего тока в поле постоянных магнитов. Для 500 кВ применяются как «грозовые», так и «комбинированные» разрядники с несколькими отличными свойствами вентильных сопротивлений. В комбинированном разряднике (табл. VI, рис. 7) при токе порядка 1,5 кА, соответствующего защите от внутренних перенапряжений, напряжение не превышает $2,5 U_{\phi}$. Падение на разряднике волн атмосферных перенапряжений, которым соответствует импульсный ток до 10 кА, вызвало бы недопустимо высокое напряжение на сопротивлениях, но имеющийся дополнительный искровой промежуток, закорачивающий часть сопротивле-

ний, удерживает напряжение на приемлемом уровне. За создание комплекса высоковольтного оборудования на напряжение 500 кВ переменного тока группа специалистов удостоена Ленинской премии 1962 г.

Л. Сиротинский.

Компенсационные ртутно-выпрямительные агрегаты

В Киевском ордена Ленина политехническом институте разработана и внедрена на ряде промышленных предприятий оригинальная схема искусственной коммутации. Она позволяет при относительно небольшом увеличении затрат и применении небольшого числа статических конденсаторов превратить любой выпрямитель (ртутный, полупроводниковый, механический) из потребителя реактивной мощности в ее генератор. По этому способу работают опытно-промышленные компенсационные ртутно-выпрямительные агрегаты (мощностью от 1800 до 10000 кВА) на алюминиевых заводах, на тяговых преобразовательных подстанциях железных дорог, на химических заводах. Один из таких агрегатов повышает коэффициент мощности преобразовательной подстанции, состоящей из шести параллельно работающих ртутно-выпрямительных агрегатов, с 0,860 до 0,906.

Этот способ компенсации по сравнению с ранее применявшимися имеет ряд преимуществ: емкость батарей статических конденсаторов значительно меньше (для шестифазной схемы выпрямления — в 3—4 раза, для двенадцатифазных схем — в 8—10 раз); значительная часть обратных зажигания в выпрямителях самоликвидируется, уменьшаются аварийные токи; капитальные затраты на дополнительную установку коммутирующего устройства и потери активной мощности окупаются в годичный срок за счет повышения коэффициента мощности.

Экономическая эффективность внедрения агрегатов определяется, исходя из следующего: при мощности агрегата 10000 кВА генерируемая им реактивная мощность 8000 квар. Если считать, что на шинах электроустановки в 10 кВ коэффициент эквивалентности 0,06, то экономия потерь активной мощности составит $0,06 \times 8000 = 480 \text{ кВт}$. А если выпрямительный агрегат за год работает 8500 часов, то годовая экономия электроэнергии составит $480 \times 8500 = 4\,080\,000 \text{ кВт}\cdot\text{ч}$.

Удельный вес потребления электроэнергии производствами, применяющими управляемые выпрямительные устройства, весьма велик. Поэтому годовая экономия электроэнергии за счет уменьшения потерь активной мощности в системе электроснабжения при использовании новых управляемых выпрямителей составляет сотни миллионов кВт·ч. К 1965 г. годовая экономия электроэнергии при внедрении компенсационных выпрямительных агрегатов составит ок. 1 млрд. кВт·ч.

Разработанная и изготовленная в 1961 г. специальная аппаратура (ртутные выпрямители, шкафы управления и автоматики, уравнивательные катушки) позволяет производить ускоренный монтаж новых компенсационно преобразовательных агрегатов. Она также дает возможность относительно просто превращать обычные, находящиеся в эксплуатации ионные и механические преобразователи в компенсационные агрегаты, способные не только не потреблять реактивную мощность, но и экономично генерировать и отдавать ее в сеть для других потребителей.

Б. Князевский.

Освоение морских нефтяных месторождений

Морские нефтяные месторождения — один из основных перспективных районов Азербайджана. Они дают почти 40% общей добычи нефти республики.

В отличие от разведки и разработки нефтяных месторождений на суше, на море требуется, прежде всего, создание площадей для размещения бурового и эксплуатационного оборудования. Производственные площадки, названные «морскими

основаниями» (плавучими, стационарными), — основной объект морского гидротехнического нефтепромыслового строительства (см. рис.). Широкое развитие на Каспии получили основания эстакадного и островного типов крупноблочной сквозной (трубчатой) конструкции.

Разведка и разработка нефтяных месторождений Каспийского моря осуществляются следующими методами: бурение наклонных скважин с берега (о. Артема, Бибиэбат, п-ов Челекен); осушение морского участка путем засыпки (бухта Ильича); строительство островных индивидуальных (для разведочных скважин) и кустовых крупноблочных оснований (на всех нефтяных месторождениях Каспийского моря при глубине до 27 м); строительство эстакад с площадками для размещения промысловых объектов (табл. VIII, рис. 7) при глубине моря до 20 м (Изберг-море, Гюргяны-море, Банка Дарвина, Песчаное море, Нефтяные камни, Челекен-море); сооружение намывных дамб с площадками для промысловых объектов в защищенных районах и мелководной зоне 4—6 м (Карадаг-море); комбинированный метод — строительство эстакад с островными крупноблочными основаниями для размещения промысловых объектов — при глубине до 23 м (Нефтяные камни); сооружение глубоководных крупноблочных оснований морских буровых — при глубине моря 30 м и более; строительство островных сооружений (в северных районах Каспия, где ежегодно образуется ледовый покров) — при глубине моря до 8—10 м.

Были созданы специальные заводы по изготовлению частей опорных блоков, форм, ригелей эстакад и островных оснований, береговые монтажные площадки и базы, специализированный нефтепромысловый морской флот, базы для антикоррозийной обработки металла, стационарные станции наблюдения за гидрометеорологическими условиями района в открытом море, проектные и н.-и. ин-ты, аварийно-спасательная служба и т. п.

В результате разведки и освоения морских месторождений добыча нефти с Каспийского моря увеличилась более чем в 4 раза. Работа по комплексному освоению морских нефтяных месторождений республики удостоена в 1961 г. Ленинской премии.

С. Оруджев.

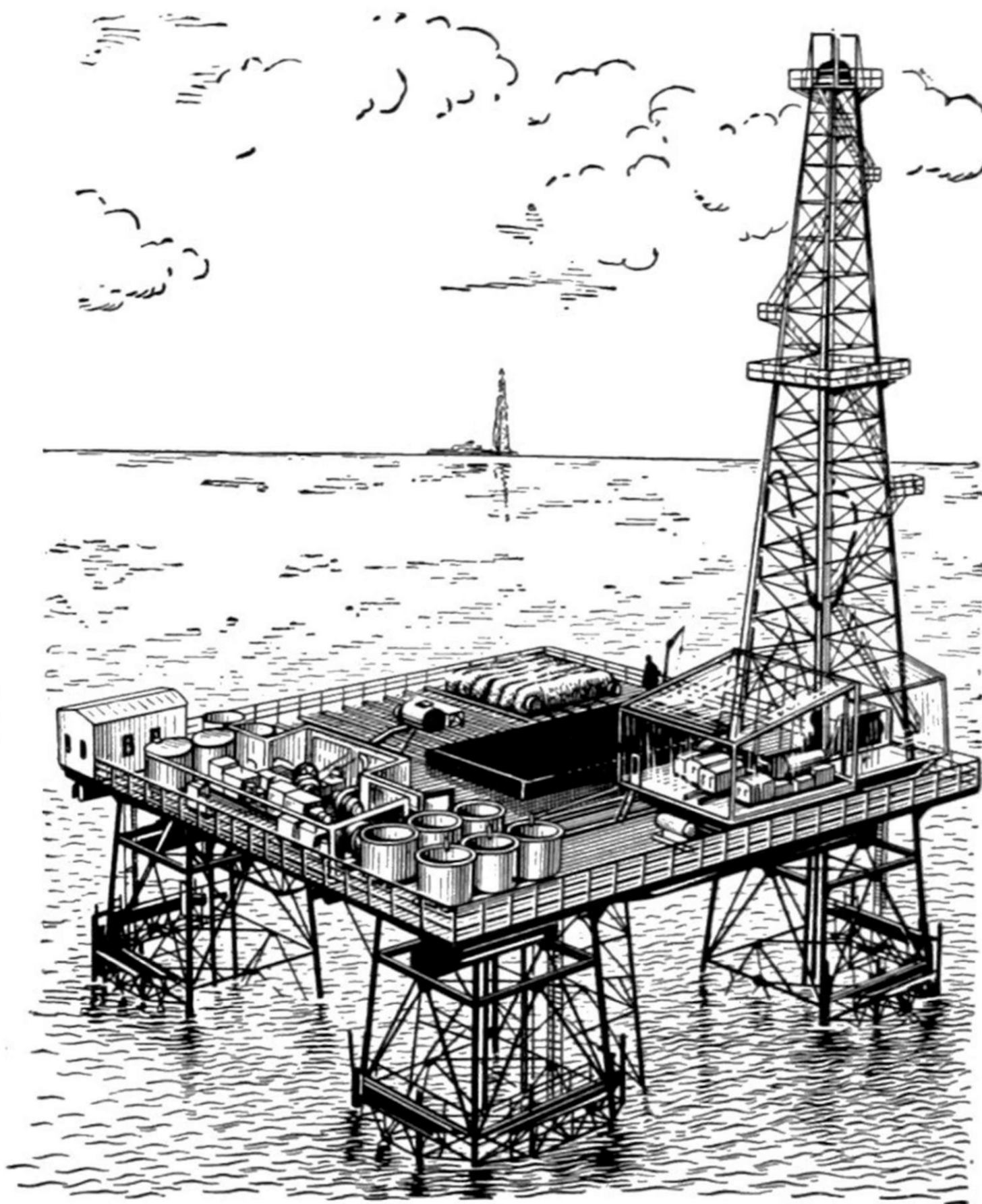

Глубоководное морское основание для разведки и разработки нефтяных месторождений при глубине моря 60 и более метров.

МЕТАЛЛУРГИЯ

Доменные печи большой мощности

В СССР создана доменная печь объемом 2 000 м³. Исследования доменного процесса подтвердили целесообразность дальнейшего увеличения мощности доменных печей, в первую очередь, за счет увеличения размеров. Проектирование профиля большой доменной печи производилось по рекомендациям инж. Н. К. Леонидова. Параметры основного оборудования были разработаны Гипрометом. Предусматривалось максимальное использование резервов, заложенных в пропускной способности вспомогательных устройств, стоимость которых значительно больше стоимости собственно доменной печи. Объем доменных печей сначала увеличили до 1719 м³, а затем до 2000 м³ при использовании основного машинного оборудования, изготовляемого в СССР для доменных печей объемом 1386—1400 м³. Оборудование необходимо было модернизировать и усовершенствовать для механизации уборки продуктов плавки и др. Подготовка шихты с применением природного газа и высокотемпературное дутье позволили значительно снизить расход кокса и тем самым уменьшить загруженность оборудования, подающего шихту.

Доменная печь объемом 1719 м³ рассчитана на работу с избыточным давлением газа под колошником 1,5 ат. Вспомогательные устройства ее обеспечивают уборку 3400 т/сутки чугуна, 2000 т/сутки шлака и загрузку печи железорудной шихтой (агломерат и известняк) 8600 т/сутки и коксом 3000 т/сутки. Воздухогреватели нагревают дутье до температуры 1000°. Печь имеет принципиально новую конструкцию: лещадь, подвергаясь разрушающему действию жидкого чугуна, снабжена мощными воздушными охладителями. Шахта и распар печи охлаждаются горизонтальными холодильниками, а горн и заплечики — вертикальными плитовыми с залитым кирпичом. Горн и лещадь печи футеруются углеродистыми блоками; заплечики, распар и шахта — шамотным кирпичом. Четыре воздухогревателя, обслуживающих печь, имеют однорусную насадку с ячейками 45×45 мм и оборудованы мощными газовыми горелками производительностью 48000 м³/час воздуха. Управление воздухогревателями и все операции по перекидке клапанов при переводе воздухогревателей с «газа» на «дутье» и обратно полностью механизированы.

Чугун и шлак убираются в ковши емкостью 100 т и 16,5 м³. Рааливка чугуна механизирована с помощью поворотных желобов и толкателей. Шихта подается на колошник двумя скипами емкостью 10 м³ с помощью скиповой лебедки грузоподъем-

водительность ее достигла 2600 т чугуна при расходе 580 кг кокса и 100 м³ природного газа на 1 т чугуна. Семь доменных печей объемом 1719 м³ имеют высокие технико-экономические показатели: себестоимость чугуна снизилась на 1,5—2,0% (по сравнению с печью объемом 1386 м³), производительность повысилась на 5—8%.

Доменная печь объемом 2000 м³, запроектированная на том же основном оборудовании, что и печь 1719 м³, рассчитана на работу с избыточным давлением газа под колошником 2,5 ат. Вспомогательные устройства ее убирают 4350 т/сутки чугуна и 2750 т/сутки шлака и загружают 9700 т/сутки железорудной шихты и 3400 т/сутки кокса. Воздухогреватели нагревают дутье до температуры 1200°. По сравнению с печью объемом 1719 м³ конструкция печи 2000 м³ имеет ряд усовершенствований: футеровка шахты выполнена из более прочного высокоплотного алюмосиликатного кирпича, холодильники в виде вертикальных плит обеспечивают большую стойкость шахты. В куполе, камере горения и насадке воздухогревателей применен высокоглиноземистый кирпич, благодаря чему возможен нагрев дутья до 1200°. Чугун разливается в чугуновозы емкостью 140 т. Шлак и чугун убираются с помощью поворотных желобов и толкателей, сокращающих длину чугунных и шлаковых желобов на литейном дворе. Шихта подается на колошник двумя скипами емкостью 12 м³ с помощью скиповой лебедки грузоподъемностью 22,5 т. Шихта дозируется и передается к скипам автоматизированной системой транспортеров и питателей бункеров, позволяющей при дозировке отсеивать мелкие фракции.

Доменная печь объемом 2000 м³ обслуживается той же воздуходувной машиной, что и печь 1719 м³. Применение природного газа и высоконагретого дутья значительно сокращает расход дутья и позволяет с успехом применять для печи 2000 м³ воздуходувную машину печи 1719 м³. Задутая в конце 1960 г. печь уже в середине 1961 г. достигала суточной выплавки чугуна до 3050 т. Расход кокса на этой печи минимальный — 552 кг на 1 т чугуна. Себестоимость чугуна меньше на 1% по сравнению с печью 1719 м³, удельные капиталовложения — на 2%, а производительность труда выше на 10—15%.

Ю. Гохман.

900-тонная мартеновская печь

Разработана институтом «Стальпроект». Садка печи (вес загружаемых чугуна и скрапа) в 1,5 раза превышает садку наиболее крупных мартеновских печей США.

Основные размеры рабочего пространства печи (рис.): площадь пода 160 м²; длина ванны 25,0 м; ширина ванны 6,4 м; высота свода 3,35 м; глубина ванны 1,3 м.



Схема 900-тонной мартеновской печи.

ностью 22,5 т. Дозируется она и передается к скипам вагон-весами грузоподъемностью 40 т автоматически. Доменная печь 1719 м³ обслуживается воздуходувной машиной К-4250-41-1, подающей 3800 м³/мин воздуха при давлении 4,0 ат. Через четыре месяца после ввода в эксплуатацию печь выплавляла уже 2300 т чугуна в сутки, а через год суточная произ-

Отношение длины печной ванны к ширине очень большое — 3,9. Длина рабочего пространства печи и 7 завалочных окон (шириной 1800 мм и высотой 1600 мм) позволяют вести завалку шихтовых материалов одновременно двумя 5-тонными завалочными машинами при емкости мульд 3,3 м³, а также заливку чугуна сразу из двух 140-тонных ковшей. Свод рабочего

пространства — распорно-подвесной толщиной 520 мм выполнен из термостойкого магнезитохромитового кирпича. Столбы передней стенки, а также нижняя опорная арка (для повышения стойкости массива) охлаждаются водой, проходящей по змеевиковым трубам, заделанным в кладку.

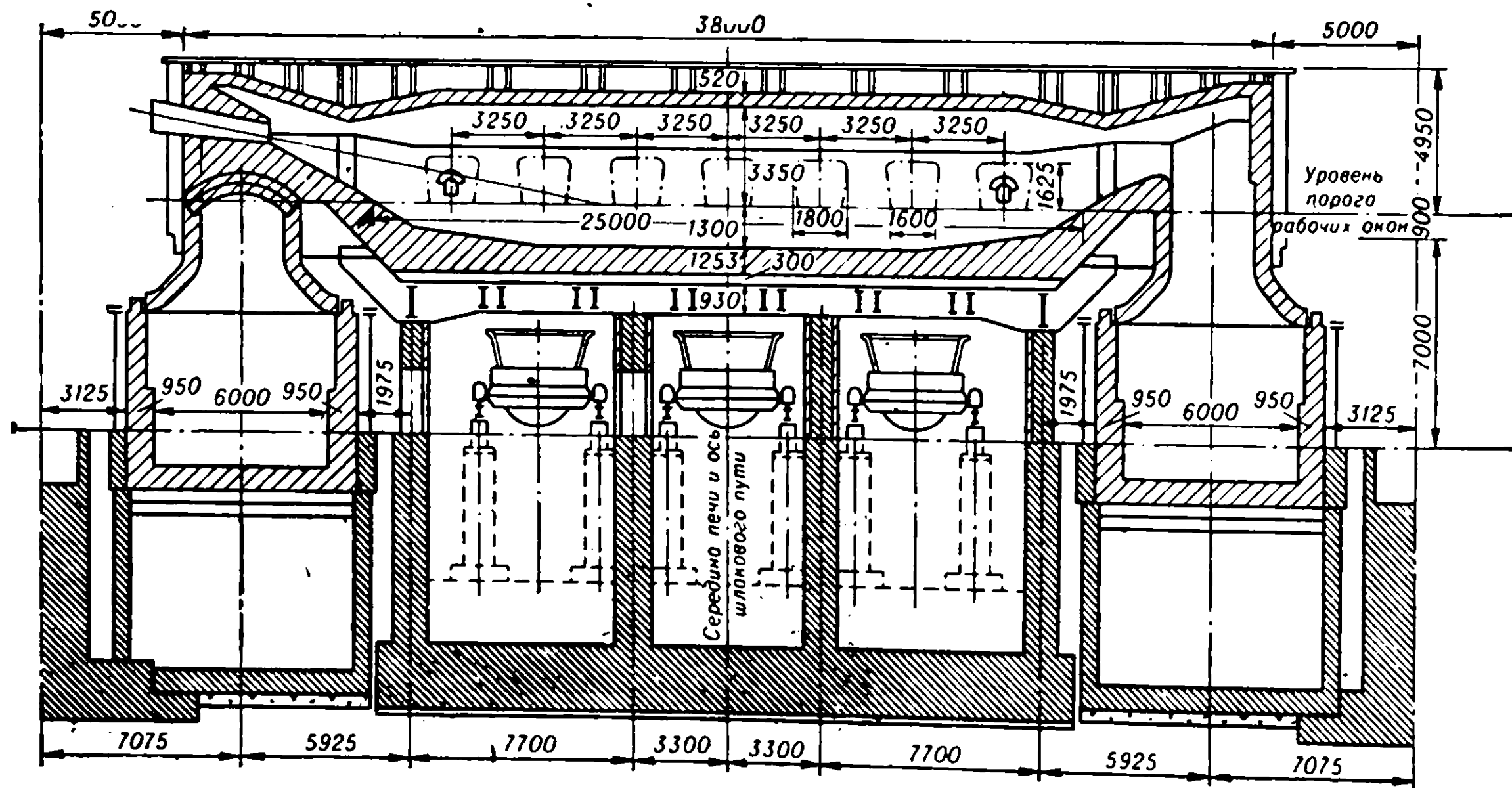
Печь имеет одноканальные головки с подфурменным массивом. Отапливается водоохлаждаемыми газомазутными горелками в кладке подфурменного массива. Топливом служит природный газ с давлением ок. 2 ат и мазут с содержанием серы около 1%. Мазутное и газовое сопла расположены концентрично. Мазут распыливается паром давлением 10—12 ат. В факел для обогащения воздуха, поступающего в головку, подается кислород, ванна также продувается кислородом с помощью трех водоохлаждаемых фурм в своде печи. Регенераторы печи двухоборотные.

Насадки можно промывать водой под давлением и продувать компрессорным воздухом. Дымовые клапаны с гидравлическим затвором (диаметром 2,8 м) установлены в специальной пристройке рядом с дымовой трубой. Это позволило освободить под рабочей площадкой место для механизмов, применяемых при ремонтах нижней части печи.

Шлак из рабочего пространства печи спускается через пороги завалочных окон в установленные на тележках три шлаковые чаши (емкостью 16 м³ каждая), а также через два водоохлаждаемых шлаковых отверстия задней стенки в шлаковые ковши такой же емкости, размещенные в разливочном пролете. Металл выпускается в три сталеразливочных ковша через тройной желоб. Средняя его ветвь работает по принципу «затопленного» отверстия. Распределение металла по ковшам регулируется стопорным устройством.

Проектная производительность печи при работе с кислородом — 670 000 т годных слитков в год. При первых 200 плавках среднечасовая производительность печи составляла ок. 62 т/час, т. е. в 1,5 раза выше производительности 550-тонных печей.

М. Черненко.

Конвертер с продувкой кислородом сверху

Выплавкой стали из мартеновского чугуна в конвертерах с продувкой кислородом сверху в 1961 г. получено свыше 2,5 млн. т стали.

Продувка производится в бессемеровском конвертере с основной магнезитохромитовой футеровкой и с глухим дном — без фурм; кислород подается при помощи водоохлаждаемой фурмы через горловину конвертера (рис. 1). Чугун в сталь превращается в процессе окисления примесей: кремния, марганца и углерода (отчасти железа) кислородом.



Рис. 2. Изменение состава металла при продувке в конвертере.

Так как дутье не содержит балластного азота, потери тепла с отходящими газами составляют 6% против 27% при воздушном дутье. Это позволяет перерабатывать в конвертере химически холодные мартеновские чугуны и переплавлять до 30% скрапа. Обратка чугуна струей кислорода, подаваемой на поверхность ванны, имеет ряд преимуществ по сравнению с продувкой чугуна через днище. Высокотемпературный кислородный факел, направленный на поверхность ванны, интенсивно прогревает шлак; поэтому

возможно раннее наведение активного шлака и регулирование содержания окислов железа в нем, что улучшает условия дефосфорации металла; удаление фосфора возможно при высоком содержании углерода в ванне. При «классическом» томассовском процессе дефосфорация происходит только в конце плавки: при низком содержании углерода 0,04—0,06% (период передувки). Высокая температура процесса способствует интенсивной реакции окисления углерода, поэтому содержание кислорода, растворенного в металле, снижается до 0,005—0,010%. В дутье не содержится азота — получается сталь с низким содержанием азота, равным 0,002—0,005% (рис. 2). Содержание углерода и марганца определяется экспресс-анализом. Температурой погружения замеряется температура ванны, и металл выпускается в ковш. Расход кислорода на 1 т чугуна составляет 53 м³. Выделяющиеся в процессе продувки газы очищаются от взвешенных частиц окислов железа в системе газоочистки, установленной за конвертерами. Выплавляемая в конвертерах с верхней продувкой сталь по качеству равноценна мартеновской стали соответствующих марок.

Конвертерный процесс с применением кислородного дутья по сравнению с мартеновским дает экономию по капиталовложениям на 30—35%, снижение себестоимости стали на 3—5% и увеличение производительности труда рабочих на 40—50%.

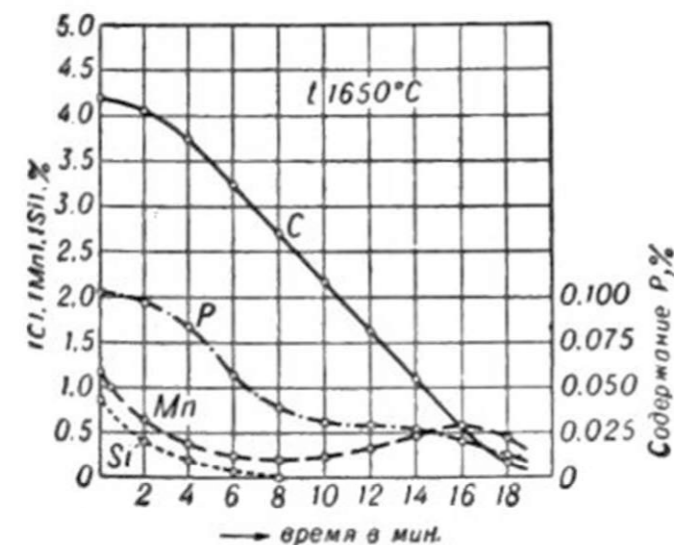
С. Афанасьев.



Рис. 1. Схема конвертера и подачи кислорода: 1 — конвертер; 2 — водоохлаждаемая фурма, по которой подается кислород; 3 — шланги для подачи воды и кислорода к фурме; 4 — станина конвертера; 5 — механизм наклона конвертера.

Способ выплавки шарикоподшипниковой стали

Волгоградский металлургический завод «Красный Октябрь» создал и внедрил в массовое производство в 1961 г. новую технологию выплавки стали с применением ковшевого вакуумирования нераскисленного металла, обеспечившую получение шарикоподшипниковой стали высокого качества, увеличение производительности печей и получение большого экономического эффекта.

По этой технологии окончательное раскисление переносится из печи в ковш. Раскислителем является углерод, растворенный в металле, раскислительная способность которого в вакууме резко возрастает. Продукт раскисления — окись углерода — уходит из металла в газообразном состоянии и не загрязняет его. Восстановительный период плавки производится без применения ферросилиция и алюминия. Это позволяет сократить продолжительность плавки, так как в восстановительный период только готовится металл по химическому составу (кроме кремния) и температуре, а также наводится шлак, способный удалить из металла серу. Для раскисления шлака во время восстановительного периода применяется молотый кокс. Металл, не содержащий кремния и алюминия, значительно меньше под-

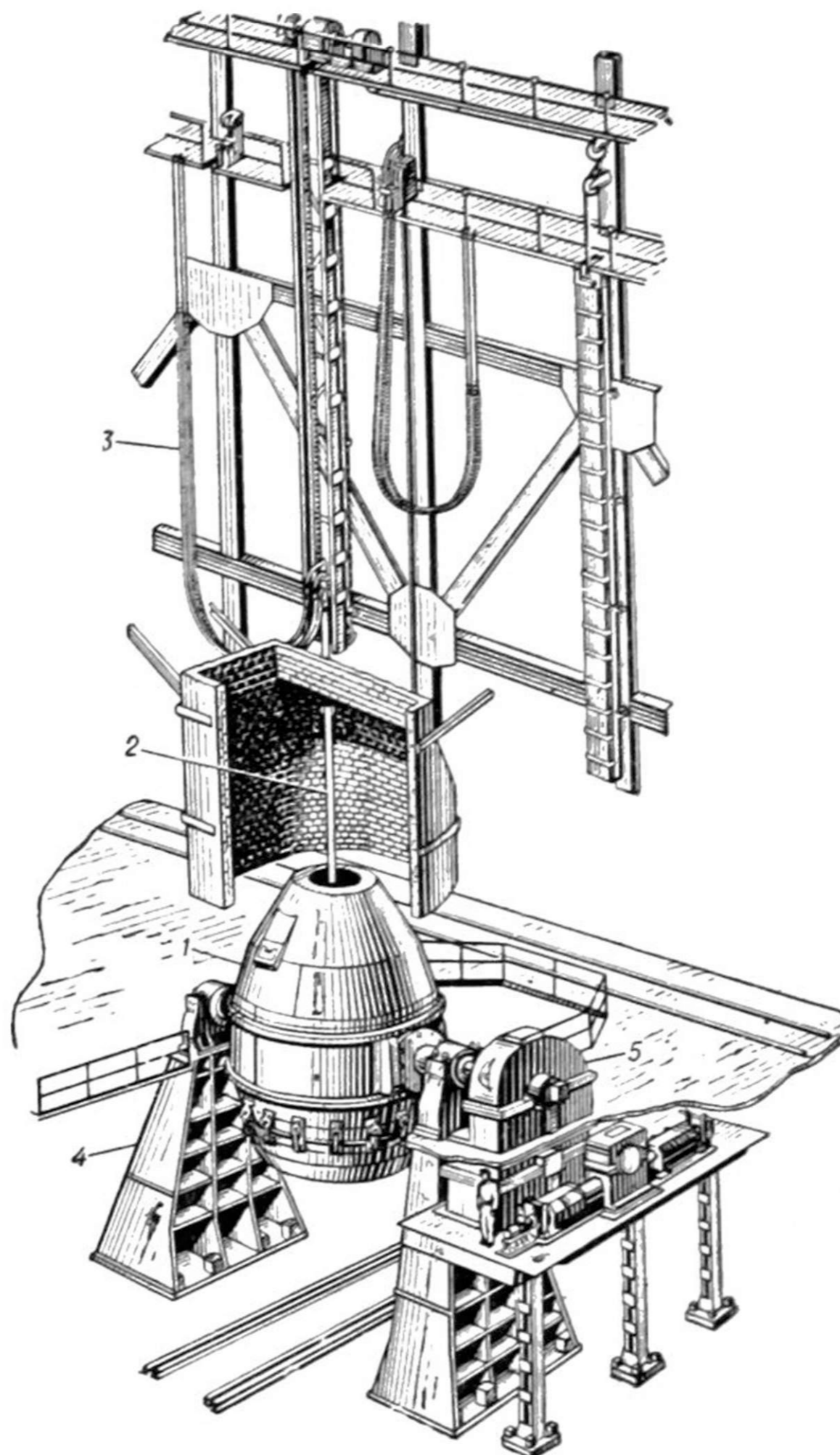
вержен повторному окислению при выпуске. В ковше во время вакуумирования нераскисленный металл кипит более бурно, чем раскисленный, особенно сильно первые 2—4 мин. В этот период идет реакция раскисления стали углеродом, растворенным в металле. Бурное кипение способствует хорошему перемешиванию металла и тем самым дает возможность обработать вакуумом весь его объем.

Через 5—6 мин. от начала кипения металла в ковше собирается кусковой ферросилиций и алюминий. Вакуумирование продолжается еще 3—4 мин., металл кипит, что обеспечивает равномерное распределение в нем кремния и алюминия. Расход ферросилиция в 1,5 раза, а расход алюминия в 3 раза меньше, чем по старой технологии. В процессе вакуумной обработки из нераскисленного металла удаляется 0,005—0,006 кислорода, содержание водорода снижается на 50%, азота — на 40%. Средний балл по оксидным включениям в готовом металле при отливке металла в крупные слитки весом 4,1 т, по стали ШХ9 снизился с 1,91 до 1,48; по стали ШХ15 с 2,08 до 1,43, средний балл по глобулярным включениям снизился по стали ШХ9 с 1,88 до 1,32; по стали ШХ15 с 2,13 до 1,25. Количество включений, определенное взвешиванием осадка, выделенного из раствора, уменьшилось более чем в два раза и составило 0,0026% от веса металла, т. е. ша икоподшипниковая сталь и по этому показателю значительно лучше металла других заводов. Новая технология внедрена в электросталеплавильном цехе завода.

Экономия за счет снижения брака, сокращения продолжительности плавки, уменьшения расхода раскислителей и расхода электроэнергии — более 163 000 рублей. Дополнительно выдано ок. 62 000 т высококачественной стали.

В. Данилин.

Наварка подины мартеновской печи

Металлическая конструкция подины современной мартеновской печи представляет собой род овального кожуха (блюда), состоящего из толстых стальных листов и опирающегося на ряд поперечных стальных балок, которые в свою очередь поддерживаются продольными балками. Огнеупорная кладка пода обычно служит без замены в течение 10 лет. Огнеупорные изделия, составляющие нижнюю часть подины, в подавляющем большинстве печей одинаковы и различаются в основном лишь по толщине отдельных слоев кладки. Усовершенствованием в конструкции подины является ее кладка в виде башен аки. Конструкция их в верхней части подины, над кладкой из основного кирпича, в современных печах весьма разнообразна. В мартеновских печах распространены два способа магнезитовой кладки пода: горизонтальными и наклонными рядами. Размеры сталевыпускного отверстия зависят от садки печи. Подготовка сталевыпускного отверстия показана на рис. 1.

Кладку пода продольных и поперечных откосов, а также сталевыпускного отверстия защищают наваркой. Наварка — слой металла, который наносится в технологическом процессе плавки стали; она подвергается воздействию нагрузок при завалке шихтовых материалов, а в ходе плавки — химическому воздействию расплавленного металла и шлака.

Все это учитывается и регулируется при наварке новых слоев и проведении текущих ремонтов подины применением магнезитового порошка различных марок, обожженного доломита и шлака. Схематическое представление о наварке подины по новому способу М.М. Привалова показано на рис. 2. К шлаку добавляется окалина с целью уменьшения в заправочных материалах содержания кремнезема, который нежелателен при формировании высокоогнеупорного монолита подины. Подины наваривают без применения ручного труда с помощью заправочных машин. Этот способ обеспечивает систематическое снижение горячих простоев на ремонтах подины.

На Кузнецком металлургическом комбинате применение нового способа наварки подины повысило производительность мартеновских печей на 145 500 т стали в год. На Магнитогорском комбинате к 1961 г. т. обр. наварено 14 новых подин на мартеновских печах емкостью 400 т, 4 подины на мартеновских печах емкостью 600 т и две подины на печах емкостью 900 т. Экономия

времени на наварке подины свыше 1500 час., за счет этого дополнительно выплавлено более 50 000 т стали. Новый скоростной способ наварки подины внедрен также и на Череповецком металлургическом заводе.



Рис. 1. Схемы сталевыпускного отверстия в разных состояниях: а — нормальные; б — яма в устье отверстия; в — порог перед отверстием; з — оборвана верхняя часть отверстия; д — короткое и широкое отверстие; е — узкое и длинное отверстие; ж — отверстие при правильной разделке; з, и — отверстия при неправильной разделке.

Первые мартеновские печи емкостью 250 т находились в подготовке подины по старому способу 103 часа 40 мин., по усовершенствованному новому способу, при значительно большем объеме навариваемой массы, длительность наварки снизилась до 25 час. Внедрение усовершенствованного метода наварки подины на 120

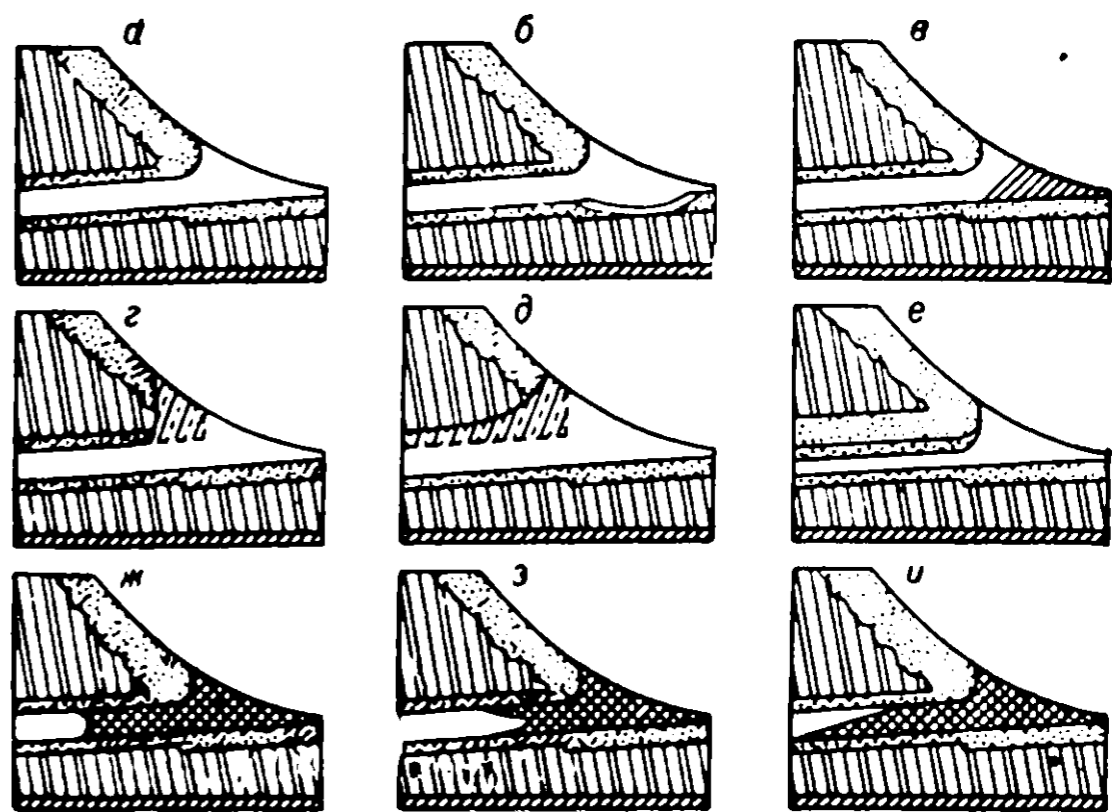

Рис. 2. Схема наварки новой подины (перед первой плавкой): а — по старому способу; б — по новому способу; 1 — слой наварки; 2 — магнезитовая кладка.

мартеновских печах черной металлургии только за счет увеличения стойкости подины дает экономию в 1 200 000 рублей в год; экономию дефицитных заправочных материалов — 2,2 кг/т металлургического магнезитового порошка, 12,3 кг/т обожженного доломита. Ускорение наварки благодаря уменьшению количества навариваемых слоев, сокращению общей толщины наварки, применению механизации, замене шлака окалиной и повышению тепловых нагрузок привело к уменьшению расхода магнезитового порошка до 15%; сокращению средней продолжительности наварки в сравнении с отработанными подинами в 3—5 раз, а с подинами, наваренными старым методом, — в 2—3 раза; увеличению стойкости подины до первого текущего ремонта и удлинению межремонтного периода работы подины.

Наварку подины по новому способу проводили и на мощных мартеновских печах емкостью в 900 т.

Д. Смоляренко.

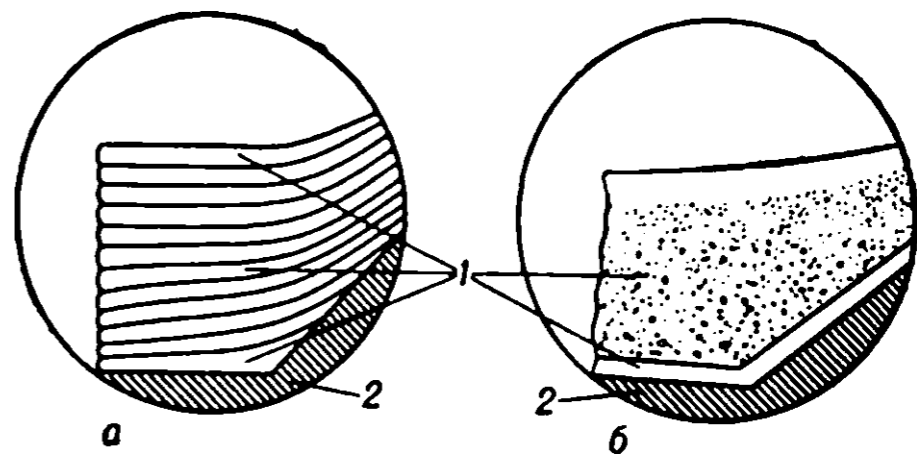
Полу непрерывная отливка чугунных водопроводных труб

В 1959 г. на Могилевском металлургическом заводе освоено промышленное производство водопроводных труб полу непрерывным способом. Отливаются трубы

шают колебательное движение в вертикальном направлении при помощи механизма возвратно-поступательного движения по 2-тактной системе. Амплитуда колебания 8—9 мм. Число колебаний — 120 в минуту. Труба вытягивается из кристаллизатора с помощью поддона, закрывающего кристаллизатор снизу и имеющего впадины для образования технологических приливов. Включение привода машины и опускание стола происходит в период заполнения неподвижной части кристаллизатора от уровня верхней кромки на 45—50 мм. При движении стола вниз поддон за технологические приливы тянет сформированную трубу. По мере опускания стола в кристаллизатор непрерывно поступает жидкий металл до получения трубы заданной длины. Стол приводится в движение с помощью стальных тросов, наматываемых на барабаны. Трос натягивается натяжной станцией. Отлитая труба со стола машины убирается гидравлическим кантователем. Производительность машины определяется скоростью кристаллизации металла в кристаллизаторе. В зависимости от установленного кристаллизатора можно отливать трубы различных диаметров. На переналадку машины с одного размера труб на другой затрачивается 20—30 мин. (замена кристаллизатора и литниковой системы).

Отливка труб большой длины создает большую экономию при монтаже трубопроводов, значительно сокращается число стыков, повышается производительность монтажа, снижаются потери давления в сети. На одной машине можно вести одновременно отливку двух и более труб. При одинаковом химическом составе механические свой-



Рис. 1. Машина полу непрерывной отливки водопроводных труб: 1 — кантователь; 2 — нижний стол; 3 — подвижный стол; 4 — механизм вращения чаши; 5 — пульт управления; 6 — кристаллизатор; 7 — механизм встряхивания; 8 — заливочная чаша; 9 — механизм наклона ковша; 10 — привод стола; 11 — натяжная станция.

6 — кристаллизатор; 7 — механизм встряхивания; 8 — заливочная чаша; 9 — механизм наклона ковша; 10 — привод стола; 11 — натяжная станция.

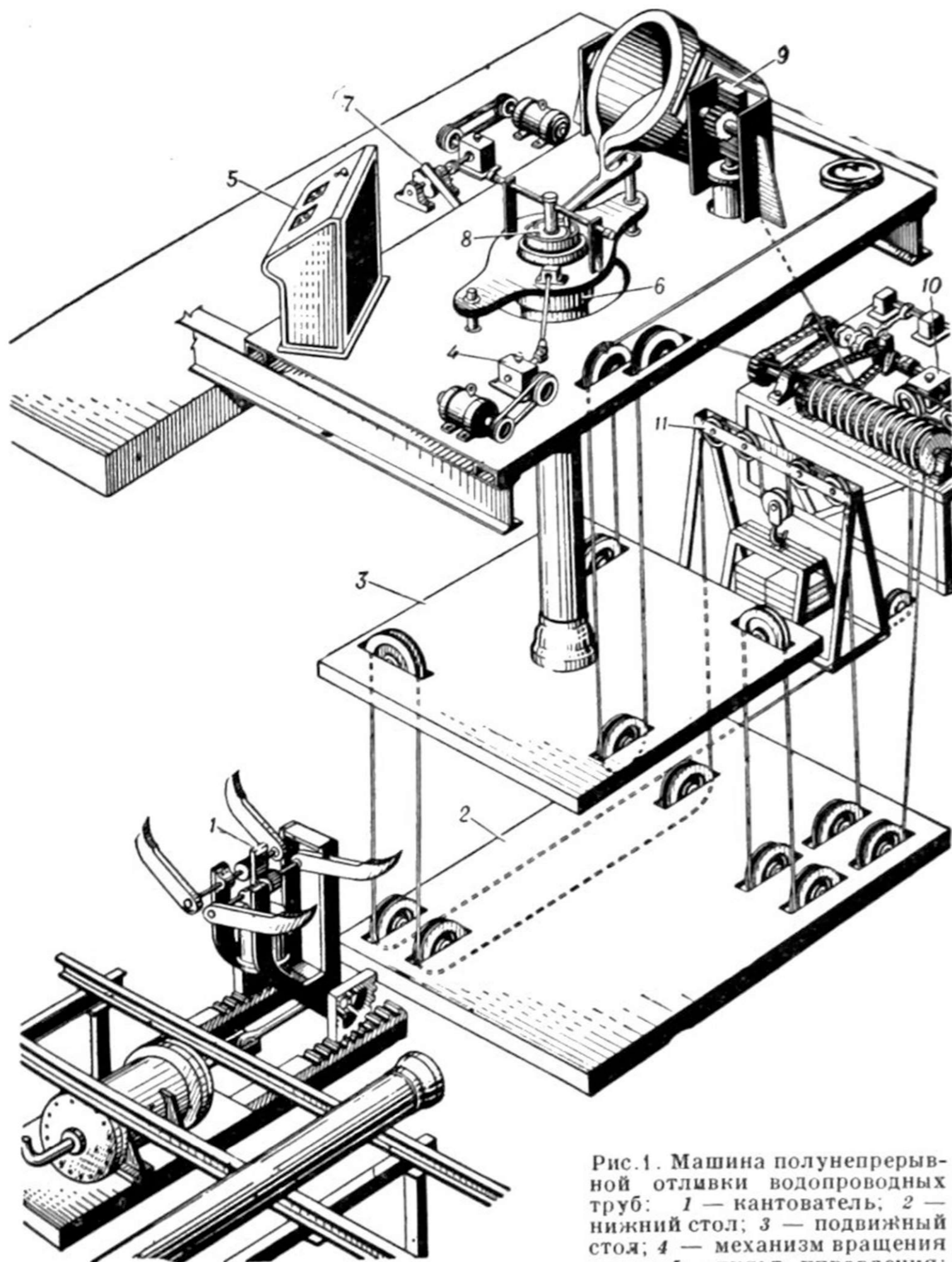

Рис. 2. Отливка водопроводных труб полу непрерывным способом. Вид первого этажа.

диаметром от 50 мм до 300 мм включительно. Практически целесообразная длина отливаемых труб может быть десять и более метров. С октября 1961 г. завод полностью перешел на полу непрерывный способ отливки водопроводных труб вместо неэкономичного полужамного метода.

Машина полу непрерывной отливки труб располагается на двух этажах (рис. 1). На втором этаже установлены: ковш-дозатор с механизмом наклона, кристаллизатор, механизм возвратно-поступательного движения и пульт управления. На первом этаже размещены: механизм уборки труб с системой управления, привод движения стола и устройство подвески подвесного стола (рис. 2). Установка приводится в действие двигателем постоянного тока мощностью 4,4 квт. При наклоне ковша жидкий металл при температуре 1250—1280° по желобу льется во вращающуюся литниковую чашу и кристаллизатор, внутренняя часть которого охлаждается водой. Металл в кристаллизаторе затвердевает, образуя трубу.

В процессе вытяжки трубы кристаллизатор машины совер-

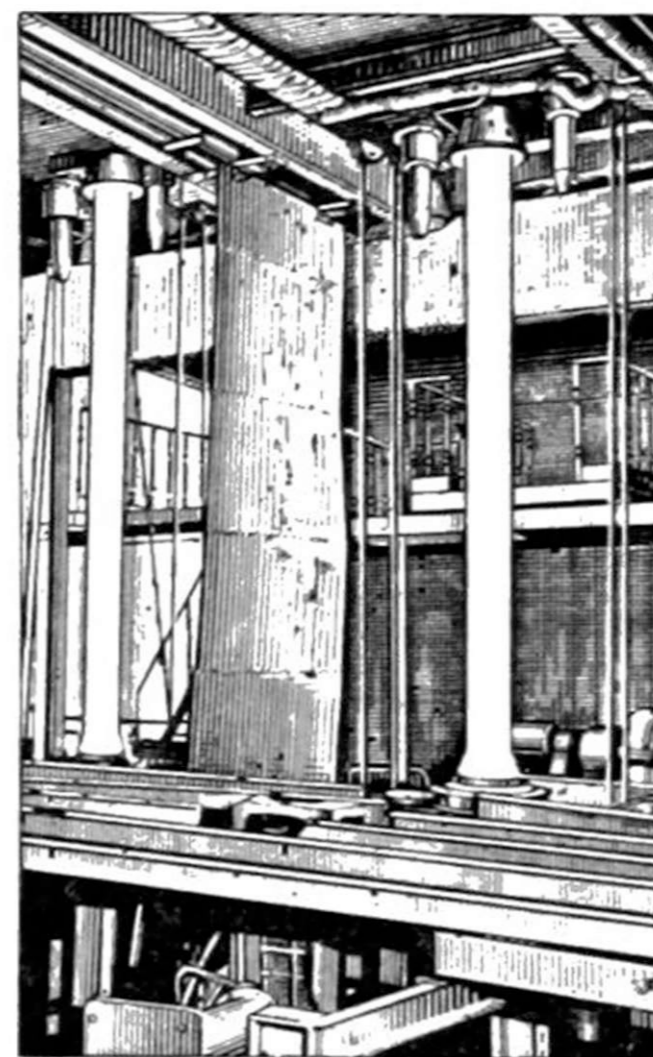
ства труб, отлитых полу непрерывным способом, по всем показателям на 30% выше труб, отлитых в земляные формы. Цикл операций отливки ограничен изготовлением одной трубы, что позволяет полностью автоматизировать весь процесс непрерывной отливки труб. Г. Архипов.

Слябинг «1150»

Изготовлен в 1961 г. и в 1962 г. введен в эксплуатацию (табл. VIII, рис. 3). Общий вес оборудования св. 7000 т. Годовая производительность стана—5,3 тыс. т слябов длиной 6300 мм, шириной 700—1560 мм и высотой 100—230 мм. Скорость прокатки 4,8 м/сек.

Слябинг имеет клеть с горизонтальными валками диаметром 1150 мм и клеть с вертикальными валками диаметром 900 мм. Привод рабочих валков индивидуальный от двух электродвигателей постоянного тока

мощностью 6600 *квт* каждый. Большая мощность главного привода позволяет применять обжатия на 20% больше, чем на существующих слябингах. Привод вертикальных валков от двух электродвигателей мощностью 2300 *квт* каждый.

Приемная часть слябинга состоит из рольганга, рольганга-тележки, поворотного стола с весами, подводящего и раскатного рольгангов.

Слябинг будет работать на бесконтактной схеме управления основными механизмами, что позволит значительно сократить паузы во время прокатки. Большинство основных и вспомогательных операций механизировано и автоматизировано. На агрегате устанавливается управляющая вычислительная машина, которая позволит вести прокатку по заданной программе без участия оператора. Стан оборудуется фототелеграфной информацией по всем постам управления, радиосвязью с машинистами мостовых кранов и громкоговорящей связью в цехе.

Для нагрева слитков строятся 20 групп рекуперативных нагревательных колодцев с отоплением смесью доменного и природного газов колорийностью 1800 *ккал/м³*. Воздух подогревается в керамических рекуператорах, газ — в металлических трубчатых. Колодцы оборудуются аппаратурой для автоматического поддержания теплового режима. Для посадки и выдачи слитков устанавливаются 6 кранов и для открывания крышек — 6 кранов. От колодцев к слябингу слитки транспортируются двумя слитковозами (по одному в каждом пролете).

С задней стороны слябинга установлен кантователь, машина для огневой зачистки слябов и электрические ножницы для резки слябов давлением 2000 *т*. Обрезки от ножниц поступают на конвейер и затем в вагоны-скраповозы.

В. Караулов.

Непрерывный заготовочный стан 850/700/500

Создан в СССР. Стан представляет собой автоматическую линию, состоящую из ряда агрегатов общей длиной 350 *м* (табл. VIII, рис. 2). Привод механизмов от 360 электродвигателей мощностью от 1 до 2500 *квт*; общая их мощность — более 30 000 *квт*. Вес механического обо-

рудования — 7000 *т*. Годовая производительность стана — 3 200 000 *т*. В основу конструкции положен ряд принципиально новых технических решений: создание мощных вертикальных и горизонтальных рабочих клеток и новых типов летучих ножниц.

Блуны сечением 300 × 300 *мм* или 350 × 350 *мм* в стане поступают на приемный рольганг и подаются в первую группу клеток с горизонтально расположенными рабочими валками диаметром 850 *мм*. Эти клетки обжимают блумы в вертикальном направлении. Затем раскат по рольгангу попадает в кантователь, автоматически поворачивающий его на 90°. Во второй группе клеток обжим идет уже в горизонтальном направлении. Первая группа клеток выпускает заготовки квадратного сече-

ния 120 × 120 — 200 × 200 *мм*. Из второй группы клеток выходят заготовки 60 × 60 — 100 × 100 *мм*. Их на ходу разрезают на мерные длины 5—12 *м* кривошипно-эксцентриковые летучие ножницы. Затем заготовки попадают на отводящий рольганг и по ходу движения собираются в пакеты, поступающие в холодильники.

Получаемая на новом стане вытяжка (с 350 × 350 до 60 × 60 *мм*) в два раза превосходит вытяжку, достигнутую на современном стане, построенном фирмой Цемаг. Большие вытяжки дали возможность перенести на стан значительную часть обжатия, ранее выполнявшегося на блуминге. Жесткая конструкция рабочих клеток и применение подшипников качения для рабочих валков значительно повысили точность заготовок и позволили получать простые профили сортовой стали. Стан дает значительную экономию, т. к. исключаются вторичный нагрев и прокатка на сортовых станах.

Большой экономический эффект дало и увеличение в 1,5 раза скорости резания проката с помощью новых быстроходных летучих ножниц. Они применяются и на др. действующих станах Магнитогорского металлургического комбината, Криворожского и Макеевского заводов. На Криворожском заводе уже достигнута скорость прокатки 6,5 *м/сек* против прежних 3,8 *м/сек*. На стане полностью механизированы и автоматизированы все производственные процессы.

Станы, изготовленные по типовому проекту стана 850/700/500, работают на Аньшанском металлургическом комбинате в Китае, на Бхилайском металлургическом заводе в Индии и на комбинате Новая Гута в Польше. За создание этого стана и повышение производительности действующих станом группа работников удостоена в 1961 г. Ленинской премии.

Стан непрерывной печной сварки труб

Стан предназначен для производства черных и оцинкованных водо-газопроводных труб диаметром от 20 до 60 *мм* (1/2—2") (в *мм* указан наружный диаметр труб, а в дюймах условное обозначение), длиной 8 *м*, а также муфт к этим трубам. Скорость выхода труб из стана 160—420 *м/мин*. Заготовкой для труб служит стальная горячекатаная лента (штрипс), смотанная в рулон.

Рулон штрипса подается транспортером 1 (рис.) в разма- тыватель 2, где отгибается передний конец и штрипс вводится в правильную машину 3, а затем подравнивается на ножницах 4. В стыкосварочной машине 5 к заднему концу предыдущего рулона приваривается передний конец следующего рулона. Так создается бесконечная лента, поступающая в нагревательную печь 7. Перед печью расположен петлеобразователь 6 (образующаяся петля необходима как запас для обеспечения непрерывного движения штрипса в печи во время стыкосварочной операции). В первой клетке формовочно-сварочного стана 8 нагретый штрипс сваривается в трубу, во второй — крошки

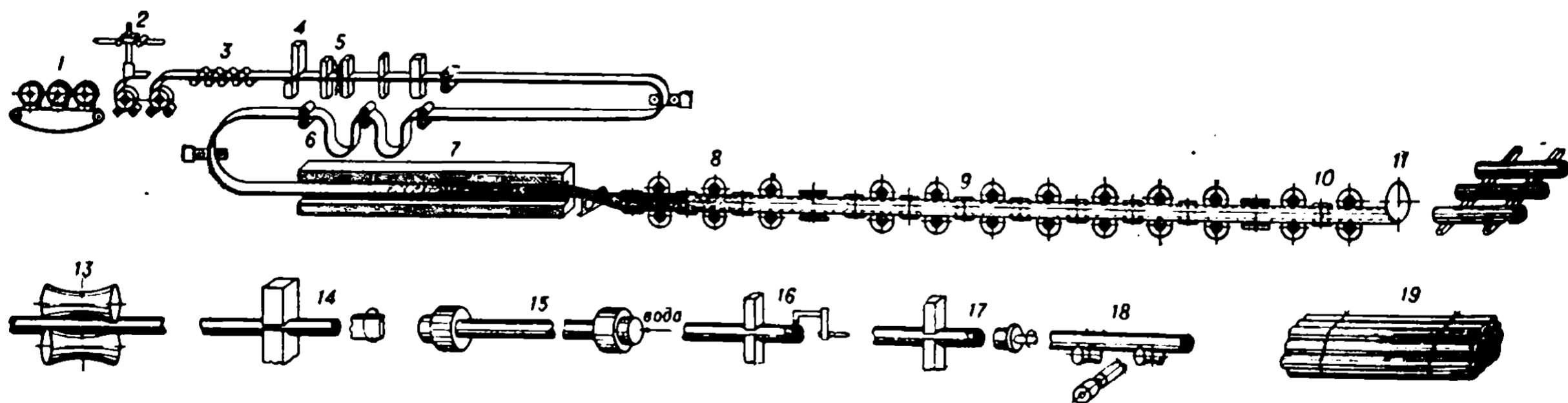

Принципиальная схема стана непрерывной печной сварки труб.

трубы сдавливаются и свариваются, в последующих клетках, а также в редуцирующей клетке 9 осуществляется редуцирование трубы. После калибровочного стана 10 бесконечная труба на ходу разрезается летучей пилой 11 на отрезки, которые охлаждаются на холодильниках 12.

Далее на автоматических поточных линиях отделки производится правка труб 13, подрезка торцов 14, гидравлическое испытание внутренним давлением 15, нарезка резьбы 16, на- вертывание муфты 17, промасливание в электростатическом поле 18 и накетирование 19. Все операции, начиная от разма- тывания рулонов штрипса и кончая упаковкой готовых труб, механизированы и в значительной степени автоматизи- рованы.

Основной и определяющий показатель стана — скорость выхода труб — на 18% превышает скорость выхода на новей-

Основа

Основа

ших станах США. В новом агрегате редуционный стан работает с повышенным натяжением, а обжатия в клетях (до 14%) в 2 раза превышают обжатия на современных станах США. Увеличение обжатия в каждом калибре позволило применить для сварки более широкий штрипс, а повышенное натяжение между клетями обеспечило унификацию его размеров. При изготовлении труб из уширенного штрипса повышается производительность печи и сокращается удельный расход тепла, особенно для труб малых размеров; поднимается производительность формовочно-сварочного стана; увеличивается производительность штрипсового стана и уменьшается стоимость штрипса; сокращается число свариваемых концов штрипса на 1 м изготавливаемых труб; увеличивается время на наиболее напряженную производственную операцию — стыковку концов рулонов; улучшается качество шва, т. е. большие обжатия осуществляются непосредственно после сварки. Это дает возможность перейти на производство труб с уменьшенной толщиной стенки и приводит к экономии металла.

В агрегате совершенно по-новому сконструировано оборудование горячей линии: формовочно-сварочный, редуционный и калибровочный станы расположены в одной непрерывной линии, а летучая пила установлена после калибровочного стана. Это обеспечило надежное прохождение бесконечной трубы через клетки станов на высоких скоростях. При отделке труб в автоматических агрегатных линиях, связанных непрерывным потоком с горячей линией, ликвидированы крановые и ручные операции; существенно сократилось число рабочих, занятых в отделке. Годовая экономия в результате снижения себестоимости труб составляет более 2 млн. рублей.

Первый типовой стан пущен в эксплуатацию на Челябинском трубопрокатном заводе в 1960 г. Второй стан вводится в действие на Таганрогском металлургическом заводе в 1962 г.

А. Маскилейсон.

Коксовые печи большой емкости

В 1958—61 гг. были построены коксовые батареи печей большой емкости (рис.) для коксования обогащенных влажных углей в Донецком бассейне и коксования сухой угольной шихты в Кузнецком бассейне. Коксовые батареи печей большой емкости приняты в качестве типовой конструкции для всех районов СССР.

Мощная доменная печь большого объема (1500—2000 м³) требует более крупного кокса с высокой реакционной способ-

затруднениями. В таких коксовых печах необходимо равномерно вытянуть факел горения по высоте вертикального отопительного канала (вертикала) простенка печей, а также обеспечить заданный равномерный прогрев простенка по длине камеры. Только при соблюдении этих условий возможно выжигать кокс, однородный по свойствам. Увеличение высоты и длины камеры коксования невозможно без отыскания новых, более совершенных способов управления факелом горения и прогревом угольной загрузки.

Государственный всесоюзный ин-т по проектированию предприятий коксохимической промышленности СССР «Гипрококс» установил, что высоту вертикала можно увеличить с 4 м в обычных коксовых печах до 5 м в печах большой емкости. На печах большой емкости средняя температура по оси коксового пирога составляет 1025°C с колебаниями от 1028°C внизу камеры до 1019°C вверху, то есть в пределах от 3 до 9°C. Это является идеальным распределением температур по высоте коксового пирога. Т. о. была впервые решена задача создания самых мощных в мире коксовых печей с регулируемым обогревом, обеспечивающим выжиг однородного крупного прочного кокса.

Отдельные элементы и узлы новой конструкции коксовых печей испытывались на гидравлических и огневых моделях в Украинском н.-и. углехимическом ин-те и на опытном коксохимическом заводе. Габариты этих печей (мм): длина 15040, высота 5000 и ширина 450. В США, Западной Германии и Англии длина коксовых печей, как правило, составляет 13000—13600 мм, а высота — 4000—4300 мм. Попытки повышения высоты печей оказались неудачными из-за трудности вытягивания пламени. Производительность коксовых батарей с печами большой емкости (30 м³) на 48—50% выше, чем батарей с печами емкостью 20—21,6 м³. Каждая батарея печей объемом 30 м³ перерабатывает 856000 т сухой шихты в год вместо 550000 т в обычных батареях и на 18% шихты больше, чем самые мощные печи за рубежом.

На печах большой емкости механизированы все основные производственные операции (очистка газосборника, съем и установка крышек загрузочных люков, очистка рам и дверей коксовых печей), ряд операций автоматизирован. Погрузка и выгрузка шихты из углезагрузочного вагона, тушение кокса и другие процессы осуществляются автоматически по заданной программе.

В результате производительность труда рабочих, обслуживающих эти печи, на 50% выше, чем на типовых печах прежней

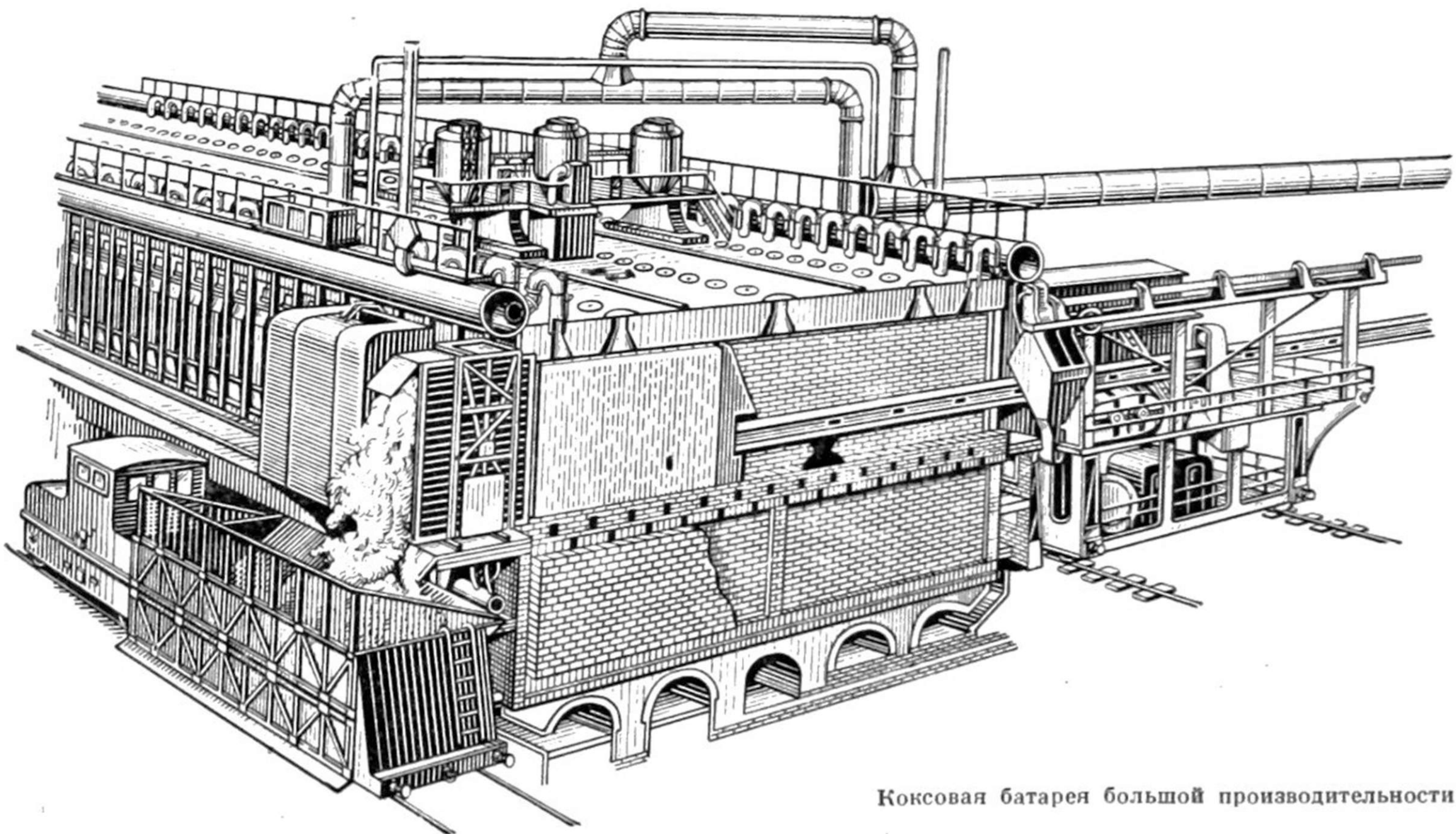

Коксовая батарея большой производительности.

ностью и, главное, однородного по свойствам: более прочного и менее истирающегося, способного противостоять большим разрушающим усилиям опускающейся вниз рудной засыпки и дойти в крупнокусковом виде до зоны горения. Однако создание коксовых печей для выжига такого кокса связано с

конструкцией, экономия эксплуатационных расходов на одну батарею составляет 160000 руб. в год, а капитальные затраты на тонну мощности снизились на 14,7% по сравнению с капитальными затратами на строительство обычных коксовых печей.

И. Молодцов.

МАШИНОСТРОЕНИЕ

Турбогенератор 300 000 кВт.

Харьковский завод «Электротяжмаш» им. В. И. Ленина спроектировал и в 1961 г. изготовил первый турбогенератор типа ТГВ-300, предназначенный для блоков мощностью по 300 000 кВт, устанавливаемых на крупнейших тепловых электростанциях СССР.

Номинальные данные турбогенератора ТГВ-300

Мощность		Cos φ	Скор. вращения (об/мин)	Напряжение статора (в)	Ток статора (а)	Манометр давл. водорода (ат)	Возбуждение	
(квт)	(кВа)						Напряжение на контакт. кольцах (в)	Ток ротора (а)
300 000	353 000	0,85	3000	20 000	10 200	3	460	2900

Возбудителем служит мотор-генератор с маховиком или ионный возбудитель номинальной мощностью 1600 кВт. Одним из определяющих условий создания крупных турбогенераторов в приемлемых габаритах, диктуемых прочностью ротора и транспортабельностью статора, является эффективное охлаждение.

Металлургия обеспечивает изготовление ротора (при скорости его вращения 3000 об/мин) диаметром 1100—1150 мм при длине его активной части в 6500 мм. При этом предельная мощность турбогенератора с воздушным или обычным водородным охлаждением при избыточном давлении 0,03 ат составит соответственно 150 и 200 Мвт. Мощность турбогенератора увеличивается за счет повышения давления водорода до 3 ат, особенно благодаря внутреннему охлаждению обмотки. В конструкции ТГВ-300 применено водородное охлаждение при повышенном (3 ат) давлении водорода; обмотка статора и ротора имеет непосредственное внутреннее водородное охлаждение; масляное уплотнение вала дискового типа с малым расходом масла, не требующее вакуумной очистки его от водорода; внутри корпуса статора встроены центробежный компрессор; подшипники генератора расположены в его наружных шитах; сердечник статора закреплен эластично (на пружинах) относительно корпуса статора.

В турбогенераторе (рис.) принята аксиальная система вентиляции. Поток водорода из компрессора разветвляется на пять направлений: в вентиляционные трубки стержней обмотки статора (табл. VI, рис. 6); под бандажное кольцо со стороны контактных колец и далее в полые проводники ротора; в полые проводники ротора со стороны турбины; через осевые каналы сердечника статора; в соединительные шины и выводы обмотки статора. Нагретый газ проходит через газоохладители и вновь поступает на компрессор. Трубки газоохладителя охлаждаются теплообменником по замкнутому циклу для уменьшения засорения.

Корпус статора сварной, с тремя газоохладителями, расположенными под генератором. Активная сталь сердечника статора, состоящая из штампованных и изолированных лаком сегментов, выполненных из высоколегированной холоднокатаной электротехнической стали, шихтуется на квадратных брусках — призмах и удерживается литыми нажимными фланцами из немагнитной стали. Сердечник имеет осевую систему

охлаждения спинки и зубцов, для чего в них выштампованы круглые отверстия. Сердечник статора закреплен к корпусу с помощью плоских пружин, которые, прочно удерживаясь в тангенциальном направлении, позволяют ему эластично перемещаться по вертикали и горизонтали. Такое закрепление устраняет передачу вибрации сердечника статора (двойной частоты) к корпусу статора и, следовательно, к фундаменту генератора. Обмотка статора стержневая, корзиночного типа с двумя стержнями в пазу. Каждый стержень состоит из двух рядов транспозированных проводников, имеющих стеклянную изоляцию. Между вертикальными рядами проводников расположены немагнитные стальные трубки. Водород, охлаждающий стержни, поступает в трубки через колпачки из кремнийорганической резины со стороны контактных колец и выходит через такие же колпачки со стороны турбины. Эти же колпачки служат в качестве изоляции между головками стержней. Немагнитные трубки изолированы стеклолентой друг от друга и от проводников обмотки. Для серийных генераторов принята терморезистивная теплостойкая изоляция типа «ВЭС», допускающая нагрев до 130° С.

Для обмотки цельнокованого ротора применена медь корытообразного профиля повышенной прочности с присадкой серебра. Гильзы обмотки ротора, междувитковая изоляция и подбандажная изоляция обмотки ротора выполнены из стеклопластиков. Благодаря применению щитовых подшипников генератора (по сравнению с выносными) сокращается расстояние между осями подшипников, в результате чего снижается статический прогиб ротора и повышается критическая скорость вращения, исчезают трудности, связанные с осевой вибрацией выносных подшипников.

Применением уплотнительных поршневых колец решена задача осевого перемещения уплотнения до 12 мм, вызываемого тепловыми расширениями роторов турбины и генератора. Питание маслом подшипников и уплотнения — от центрального маслохозяйства паровой турбины; предусмотрено двойное резервирование питания маслом этих ответственных узлов.

Центробежный высоконапорный компрессор позволил получить требуемый напор водорода при радиальных габаритах, определяемых положением лобовых частей обмотки статора. Диффузор компрессора, расположенный в зоне сильных электромагнитных полей, для снижения потерь и уменьшения нагрева выполнен из немагнитных материалов.

Для транспортировки статор (весом 240 т) закрепляется на 20-осном транспортёре сочлененного типа с помощью двух промежуточных частей, прикрепляемых к торцам статора.

Веса и габариты

Генера-тор	Вес (т)		Размеры (мм)			
	Статор	Ротор	Длина ротора	Длина корпуса статора	Наружный диаметр статора	
	350	240	55,8	11950	8750	4150

Коэффициент полезного действия — 98,8%. Первая критическая скорость вращения — 1230 об/мин. Вторая критическая

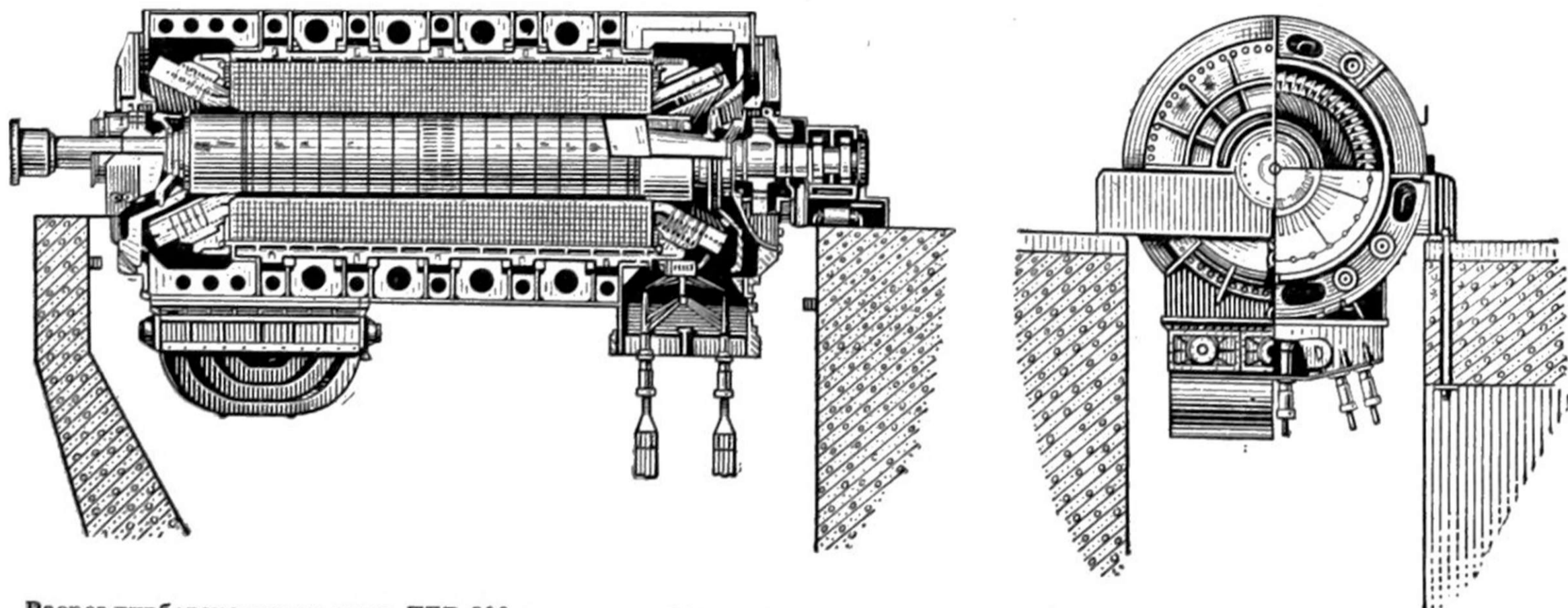

Разрез турбогенератора типа ТГВ-300 мощностью 300 тыс.квт Харьковского завода «Электротяжмаш» им. В. И. Ленина.

скорость вращения — 3700 об/мин. Расход воды на охладители — 600 м³/час.

По сравнению с ранее выпускаемыми в СССР турбогенераторами мощностью 150 Мвт с обычным водородным охлажде-

шает маневренность агрегата. С этой же целью сокращено применение аустенитных сталей.

Роторы охлаждаются продувкой воздуха через монтажные зазоры хвостового соединения. Наружная стенка корпуса об-



Рис. 1. Газотурбинный агрегат 50 000 квт. Продольный разрез компрессора низкого давления, компрессора высокого давления, турбины высокого давления и камеры сгорания высокого давления.

нием в генераторе типа ТГВ-300 достигнуто удельное снижение расхода материалов и габаритов в 2 раза. Внедрение таких турбогенераторов позволит сэкономить 50% материалов, повысить

дувается для охлаждения низконапорным воздухом, подаваемым компрессором мощностью в 100 квт. Внутренний корпус подвешен на наружном и разрезан на несколько отдельных секторов. Т. о. тепловые удлинения внутреннего корпуса мало влияют на изменение радиальных зазоров в проточной части, т. к. корпус деформируется не как цилиндрическое тело, а как отдельные секторы. Турбина высокого давления выполнена с двухступенчатым ротором, турбина низкого давления (рис. 2) — с четырехступенчатым. Ротор высокого давления состоит из двух рабочих дисков, связанных между собой третьим вспомогательным диском с помощью радиальных пальцев. Диски в сборе посажены консольно на вал также с помощью пальцевого соединения. Ротор низкого давления состоит из вала, откованного заодно с диском последней ступени, и трех одновенечных дисков, насаженных на вал с помощью радиальных пальцев.

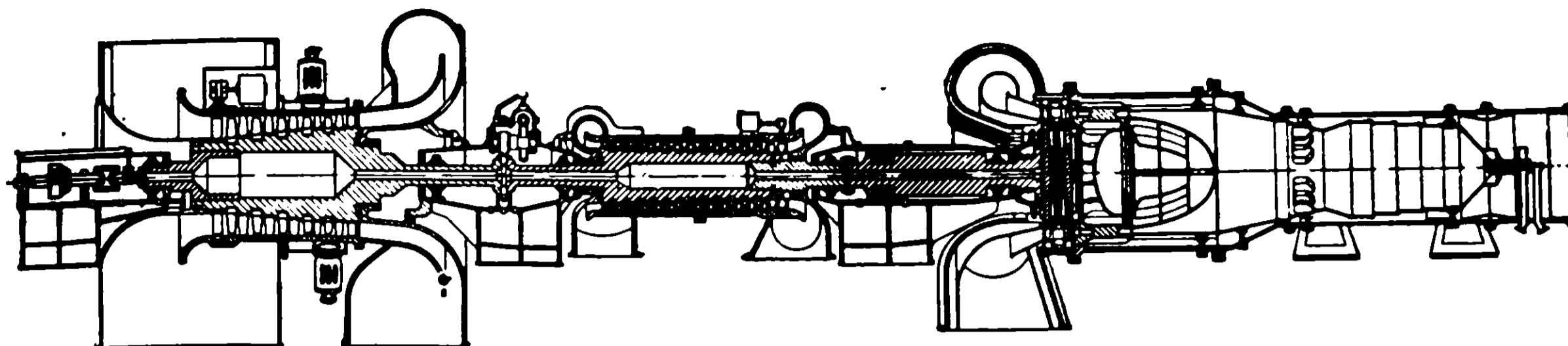

Рис. 2. Продольный разрез компрессора среднего давления и турбины низкого давления.

почти вдвое производственную мощность турбогенераторных заводов и за счет уменьшения удельных габаритов генераторов снизить на одну пятую стоимость капитальных затрат на сооружение ГЭС.

Л. Станиславский.

Газотурбинная установка на 50 000 квт

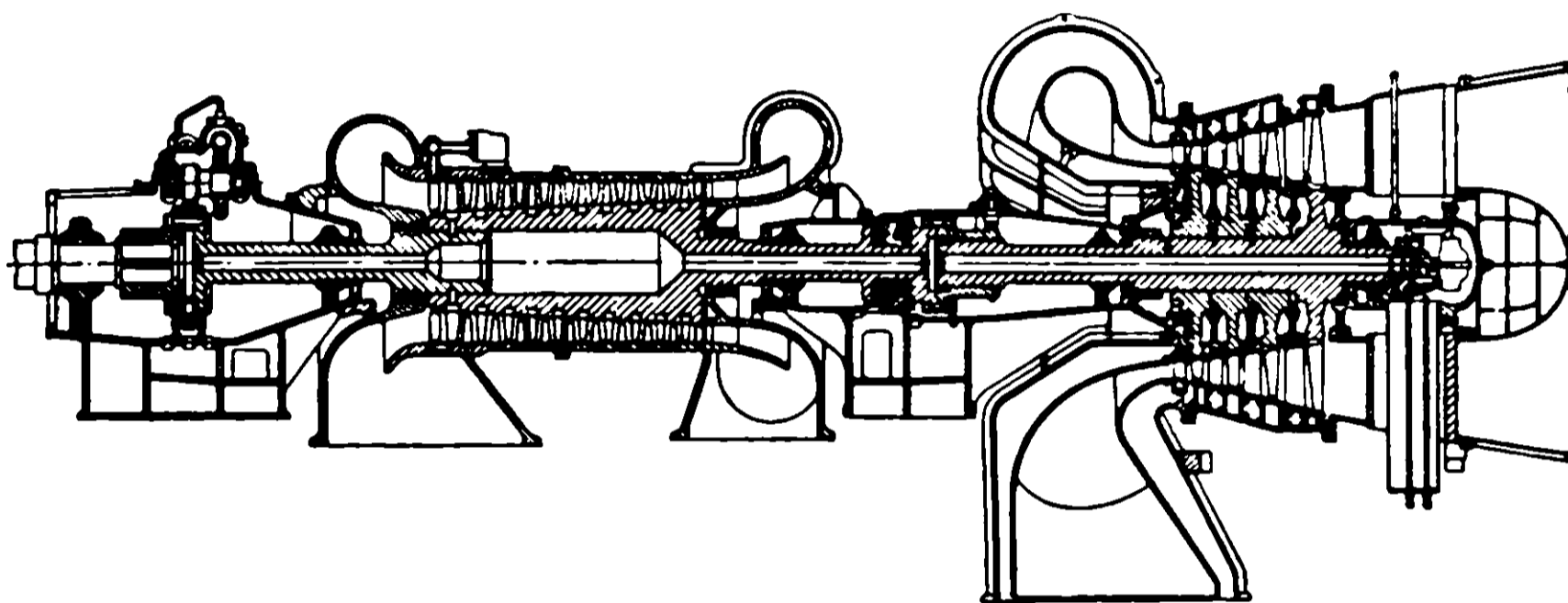
В 1961 г. Харьковский турбинный завод им. С. М. Кирова построил газотурбинную установку (рис. 1) мощностью в 50 000 квт (ГТУ-50-800). Газотурбинный агрегат предназначен для привода синхронного генератора (преимущественно базовой нагрузки). Для обеспечения высокой экономичности при максимальной мощности агрегат выполнен по сложной схеме с тремя компрессорами, двумя турбинами, двумя промежуточными воздухоохладителями, двумя камерами сгорания и регенератором. Принятая конструкция включает турбину высокого давления (18 ат и 800°С) и турбину низкого давления (770°С), а также высокая степень регенерации (0,75). Номинальный кпд — 33,5%. При недогрузе кпд падает до 27% (при 50% от номинальной мощности). Приведенные данные наблюдаются при температуре наружного воздуха +20°С. При понижении температуры до -20°С кпд возрастает до 36% (при максимальной мощности). Агрегат может работать с использованием тепла отходящих газов (77·10⁶ ккал/час) в теплофикационной сети при нулевой регенерации.

На валу турбины высокого давления расположены компрессоры низкого и высокого давления, на валу турбины низкого давления — компрессор среднего давления и генератор. Металлоемкость корпусов и роторов максимально снижена для предотвращения значительных температурных градиентов и термических напряжений при быстрых пусках и остановках, что улуч-

благодаря интенсивному охлаждению ротора оказалось возможным выполнить диски из слаболегированной перлитной стали. Для рабочих лопаток применен высоколегированный сплав аустенитного класса, причем для первых двух ступеней роторов использован сплав на никелевой основе, для остальных лопаток — сплав с содержанием никеля до 35%. Наружные корпуса турбин изготовлены из слаболегированной стали, а только внутренние корпуса — из сплава аустенитного класса. Компрессор низкого давления состоит из пяти ступеней, лопаточный аппарат выполнен с 50-процентной реакцией. Лопаточный аппарат компрессора среднего (9 ступеней) и высокого давления (13 ступеней) выполнен со 100% реакцией. Для облегчения запуска агрегата входные направляющие аппараты всех компрессоров оборудованы поворотными лопатками. Механизм поворота перемещается гидравлическими сервомоторами. Лопаточный аппарат сделан из нержавеющей стали.

Для компактности регенераторов поверхность нагрева выполнена из трубок с продольным ребром по наружной по-



Рис. 3. Трубчатый регенератор.

верхности (рис. 3) Оребренные трубки собираются в пучки по 19 штук (16×1 мм), каждый из которых приваривается к мундштукам, привариваемым к трубным доскам. Поверхность теплообменника по газовой стороне—40700 м². Удельный вес тепломеханического оборудования—13,0 кг/квт, удельный вес деталей из высоколегированных жаропрочных материалов—0,20 кг/квт, удельный объем главного корпуса здания электростанции, в котором проектируется размещение двух агрегатов, — 0,32 м³/квт.

А. Шнез.

Магистральные тепловозы с гидравлической передачей

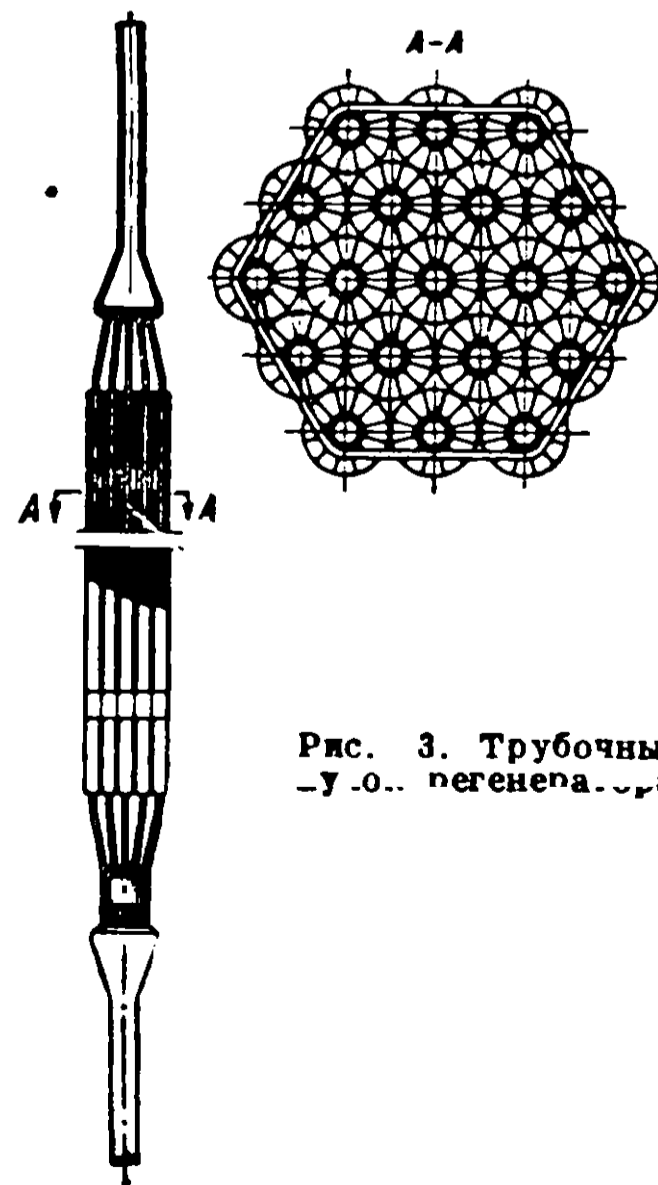
Ленинградский тепловозостроительный завод начал в 1961 г. выпуск двухсекционных магистральных тепловозов серии ТГ-102 мощностью 4000 л. с. для работы с грузовыми, а также пассажирскими поездами (табл. VII, рис. 2). В отличие от обычных магистральных тепловозов, связь двигателя с колесами на ТГ-102 осуществляется не электрической, а гидравлической передачей. В каждой секции тепловоза размещены два четырехтактных двенадцатицилиндровых V-образных двигателя типа М-756, развивающих мощность 1000 л. с. при 1500 об/мин.

Крутящий момент от двигателя к колесным парам двухосной тележки передается через коробку перемены передач (КПП) и двухступенчатый осевой редуктор. КПП монтируется на раме тележки и состоит из двух комплексных гидротрансформаторов типа ГТК-ПТ, двухступенчатой зубчатой передачи и реверсивного механизма. Комплексный гидротрансформатор, повышая крутящий момент, снимаемый с коленчатого вала двигателя, позволяет получать тяговое усилие на ободах колес, достаточное для трогания с места и разгона состава. При достижении определенной скорости комплексный гидротрансформатор автоматически переходит в режим работы гидромолоты, в связи с чем возрастает и становится более стабильным КПД передачи. Переход с одной ступени скорости на другую происходит автоматически, в зависимости от скорости движения тепловоза и числа оборотов двигателя, путем заполнения маслом одного гидротрансформатора и опораживания другого. КПП соединяется с коленчатым валом двигателя и осевыми редукторами с помощью карданных валов. По сравнению с равным по мощности тепловозом ТЭ-3 с электрической передачей тепловоз ТГ-102 легче на 92 т. Отношение веса тепловоза ТЭ-3 к мощности дизеля при номинальном режиме его работы (удельный вес локомотива) составляет 63 кг/л. с., а для нового тепловоза — 40 кг/л. с. Замена электрической передачи гидравлической позволила значительно сократить расход меди на тепловоз — примерно на 16 т.

Размещение в каждой секции двух автономных силовых агрегатов повышает эксплуатационную надежность тепловоза и позволяет более рационально использовать двигатели. Машинист может в зависимости от веса и условий ведения состава переводить в режим холостого хода или останавливать любой двигатель. Однако при четырех силовых установках на тепловозе увеличивается объем ремонта и усложняется уход за локомотивом.

Фирмой Краусс-Маффей (ФРГ) по заказу США построены новые магистральные шестиосные односекционные тепловозы с гидравлической передачей мощностью 4000 л. с., они предназначены для работы на горных дорогах с затяжными подъемами вместо тепловозов с электрической передачей мощностью в секции около 2000 л. с. В кузове нового тепловоза размещены два четырехтактных двенадцатицилиндровых V-образных дизеля фирмы Майбах мощностью 2000 л. с. при 1500 об/мин. Крутящий момент от каждого дизеля передается колесным парам трехосной тележки через гидропередачу системы Фойт (Voith), состоящую из двух гидротрансформаторов и одной гидромолоты.

Для уменьшения износа бандажей и тормозных колодок применяется гидродинамическое торможение с помощью гидромолоты.

Б. Резников.

Скоростные суда на подводных крыльях

Н.-и. и опытно-экспериментальные работы, проведенные за последние годы в СССР и за границей, подтвердили возможность и целесообразность применения судов на подводных крыльях. В мировом судостроении на основе многочисленных исследований приняты два основных направления развития судов на подводных крыльях: базирующееся на схеме с малопогруженными крыльями (СССР) и на схеме с V-образными подводными крыльями, пересекающими поверхность воды. Достоинством малопогруженных крыльев является более высокое гидродинамическое качество и меньшая осадка, чем у всех других типов крыльевых устройств. Особенно важно это для судов внутреннего плавания.

Проблемы устойчивости движения, ходкости, устойчивости, маневренности, мореходности, непотопляемости и безопасности плавания судов на подводных крыльях были решены коллективом конструкторов на заводе «Красное Сормово» под руководством Р. Е. Алексеева.

В результате успешных исследований и опытно-экспериментальных работ созданы типы новых скоростных судов с высокими гидромеханическими качествами. Испытания теплохода «Ракета» показали, что он хорошо управляется, имеет хорошую устойчивость, маневренные качества, хорошие экономические показатели. Это позволило развернуть серийное строительство судов типа «Ракета». Такие теплоходы эксплуатируются на рр. Волга, Кама, Дон, Ока, Лена, Иртыш, Днепр и др. В 1960 г. проводились испытания теплохода «Метеор» на подводных крыльях — первого двухвинтового быстроходного судна, предназначенного для перевозки пассажиров по крупным водохранилищам. Теплоход движется на крыльях на волне высотой до 1,3 м. В 1961 г. приступили к строительству этих теплоходов.

Вступил в эксплуатацию новый пассажирский теплоход на подводных крыльях «Спутник» водоизмещением 110 т со скоростью хода до 70 км/час (табл. VII, рис. 4). Его габаритные размеры (в м): длина 47,27, ширина 11,7, высота корпуса с надстройками 5,55. По размерам и пассажирской вместимости это самый крупный в мире теплоход на подводных крыльях.

Вступил также в опытную эксплуатацию пассажирский морской теплоход на подводных крыльях «Стрела-1» на 92 чел. Его размеры (м): длина 29, ширина 5, мощность двигателей 2×900 л. с. со скоростью хода до 75 км/час. При волнении моря в 5 баллов и скорости ветра до девяти баллов теплоход следовал на подводных крыльях. В этом году также создан морской теплоход на подводных крыльях «Комета» на 120—150 пассажиров. Его размеры (м): длина 35, наибольшая ширина 10 и осадка 3,4 на плаву.

Экономические показатели пассажирских судов на подводных крыльях выше по капиталовложениям на постройку, по эксплуатационным затратам и производительности труда, чем пассажирских водоизмещающих судов.

Перевозки пассажиров на таких судах значительно дешевле, чем автомобильным и железнодорожным транспортом. Работа по созданию скоростных пассажирских речных судов на подводных крыльях удостоена Ленинской премии 1962 г.

М. Чернов.

Экскаватор для подземных работ

Существующие типы экскаваторов обеспечивают механизацию открытых земляных и скальных работ, но не могут быть использованы для работы в подземных условиях. В связи с переводом ряда шахт на новую технологию подземной добычи руды с применением для загрузки экскаваторов, Ковровским экскаваторным заводом создан новый экскаватор Э-7515 с ковшем емкостью 0,75 м³.

Ковровским экскаваторным заводом в содружестве с Московским горным институтом разработан и установлен на новом экскаваторе индивидуальный электропривод на переменном токе. Он обеспечивает легкое и простое управление экскаватором, плавность включения исполнительных механизмов, совмещение любых операций, работу с разными скоростями и усилиями, маневренность, а также удобство транспортировки экскаватора по горным выработкам.

На поворотной платформе экскаватора установлены: главная лебедка, стрелоподъемный и поворотный механизмы, механизм управления ковшем и электрооборудование. Все механизмы экскаватора выполнены по унифицированной схеме — электродвигатель, тормоз, редуктор и составляют независимые друг от друга узлы-блоки.

Промышленные испытания опытного образца экскаватора Э-7515 на погрузке руды в шахтах Дзержинского рудоуп-

равления показали хорошую работоспособность и пригодность нового экскаватора для эксплуатации в подземных условиях.
Н. Гаврилов.

Крупногабаритные вращающиеся цементные печи

В 1961 г. завод «Сибтяжмаш» изготовил 6 вращающихся крупногабаритных цементных печей, которые были смонтированы и введены в строй на ряде цементных заводов СССР. Министерство строительства РСФСР разработало проект организации работ и специальную оснастку.

Создана серия мощных самоходных козловых кранов грузоподъемностью 120—145 т. Проект организации монтажа цементных печей нового типа разработан трестом «Оргпроекттехмонтаж» на основе максимальной механизации всех процессов и высокой степени укрупнения монтажных узлов в блоки. Монтаж печи является как бы продолжением изготовления в условиях строительной площадки нетранспортных узлов печи при полном произ-ве на заводе. Монтаж первых крупногабаритных цементных печей новыми методами на Белгородском цементном заводе выполнен трестом «Промтехмонтаж» Министерства строительства РСФСР. Шестая технологическая линия с печью размером 4,5 × 170 м на Белгородском цементном заводе была смонтирована и введена в эксплуатацию за 8 месяцев, а седьмая—за 6 месяцев. Монтажные организации СССР в короткие сроки смонтировали новые технологические линии на Чимкентском (Казахская ССР), Ахон-Горонском (Узбекская ССР) и Ново-Здолбуновском (Украинская ССР) цементных заводах. При сооружении новых и расширении старых цементных заводов, где монтировались печи нового типа, кроме значительного сокращения сроков строительства и ввода в эксплуатацию технологического оборудования, были достигнуты также высокие экономические показатели. В сравнении с ранее существовавшими методами монтажа вращающихся цементных печей трудоемкость уменьшилась более чем в 3 раза, что позволило сократить продолжительность монтажа цементных печей с комплексом технологического оборудования до 6 месяцев.

Выпуск продукции за счет досрочного ввода только одной технологической линии с вращающейся печью 4,5 × 170 м дал дополнительно ок. 180 000 т цемента. Совместной работой машиностроительных заводов, проектирующих и монтажных организаций, ин-та электросварки имени Е. О. Патона и Гипроцемента в течение 1958—61 гг. решена задача создания конструкции наиболее высокопроизводительного обжигового агрегата из числа смонтированных на предприятиях цементной промышленности страны. Производительность такой печи составляет 50 т клинкера в час при работе на известково-глинистом шламе влажностью 36%. Общий вид установки печи приведен в табл. VIII на рис. 4. Разработка и внедрение прогрессивной технологии изготовления и скоростного монтажа этой установки позволили отечественной цементной промышленности полностью отказаться от импорта крупных цементных печей. На заводах и монтажных площадках, в различных климатических условиях, осуществлена автоматическая и электрошлаковая сварка корпуса печи и бандажей, которую нельзя было выполнить на машиностроительных заводах по условиям транспортировки. Впервые в мировой практике разработана и внедрена технология сварных негабаритных бандажей, исключающая обработку после сварки. Комплексная механизация монтажных работ как бы довершает изготовление печи в условиях строящегося завода. Экономический эффект от применения в промышленности печей 4,5 × 170 м по сравнению с прежними выражается в снижении себестоимости на 540 000 руб., экономии угля более 18 000 т и металла 405 т на каждую печь.
М. Демат.

Горячая накатка зубчатых колес

В 1960—61 гг. машиностроительные заводы СССР произвели св. 120 млн. зубчатых колес. Для этого потребовалось 16600 станков, причем половина металла заготовок (150 тыс. т) ушла в стружку.

Советским специалистам впервые в мире удалось в промышленных условиях организовать производство зубчатых колес путем горячей накатывания. В результате работ, проведенных во ВНИИМЕТМАШЕ, ОРГСТАНКИНПРОМЕ, НИИТАВТОПРОМЕ совместно с Конотопским электромеханическим и Харьковским тракторным заводами, автозаводом им. Лихачева и др., создан и внедрен комплекс автоматизированного оборудования для горячей накатки зубьев. Это оборудование для колес с модулем от 1,5 до 10 мм и диаметром от 24 до 600 мм, т. е. наиболее массовых типоразмеров.

Зубья образуются по принципу обкатки путем пластического перемещения металла. Процесс этот происходит при нагреве заготовки токами высокой частоты на глубину, равную примерно высоте зубьев. Кроме движения обкатки, инструменту или заготовке сообщается дополнительное перемещение

для обкатки заготовки. Инструментом для накатки служат зубчатые рейки или зубчатые валки.

Накатку можно применять для изготовления цилиндрич. и конич. колес различной конструкции. Для цилиндрич. колес созданы 4 модели станков, для конических — 2. Для производства цилиндрических зубчатых колес диаметром от 24 до 200 мм с прямым, косым и шевронным зубом (модуль 1,5—3 мм) применяется полуавтоматический стан (табл. VIII, рис. 6). Накатку производят двумя способами: штучным и пакетным. При пакетном способе на изготовление одной шестерни уходит 10—20 сек., а при штучном — 40—80 сек. Управление станом кнопочное; мощность привода — 20 квт. Заготовки нагреваются генератором мощностью 100 квт, частотой 2 500 гц.

Другой стан предназначен для выпуска цилиндрич. колес диаметром от 40 до 250 мм (модуль 2—5 мм). При пакетной накатке шестерня изготавливается за 10—15 сек., а при штучной—за 20—60 сек. Стан для цилиндрических колес диаметром от 200 до 500 мм (модуль 5—7 мм) производит ок. 40 шт. в час, а стан для таких же колес, но диаметром до 600 мм (модуль 7—10 мм) дает в час 25—30 шт.

Кроме того, сконструированы и пущены в эксплуатацию зубонакатные автоматы 2 типоразмеров для изготовления горячей накаткой ведомых конических колес диаметром от 175 до 350 мм — для главных передач автомобилей, тракторов и др. машин. Один из этих автоматов производит зубья колес с углом от 72 до 84°, другой от 60 до 72°.

Преимущества метода горячей накатки: повышение производительности по сравнению с зубофрезерованием в 15—20 раз, уменьшение расхода металла на 15—20%, увеличение прочностных свойств зубьев на 15—20%. В нашей пром-сти уже работают 9 станков для горячей накатки зубьев; они дали св. 1,5 млн. зубчатых колес. В 1962 г. будут введены в эксплуатацию еще 15 таких станков.

Бензиномоторная пила «Дружба-60»

Цепная бензиномоторная пила «Дружба-60» разработана и внедрена в производство Центральным н.-и. ин-том механизации и электрификации лесной промышленности, конструкторским бюро авиационной промышленности и заводом им. Дзержинского. Предназначена для валки и раскряжевки деревьев.

Основные узлы пилы: двигатель, муфта сцепления, редуктор, пыльный аппарат, рама с рукоятками и съем-



Рис. 1. Бензиномоторная пила «Дружба-60» в положении для раскряжевки леса. Слева внизу — съемный стартер для запуска двигателя.

Рис. 2. Пила «Дружба-60» в положении для валки леса.

ный стартер (рис. 1). Конструкция пилы позволяет сохранять одинаковое горизонтальное положение рукояток управления и двигателя при валке и раскряжевке (рис. 2). Переход от резки в горизонтальной плоскости (при валке) к резке в вертикальной плоскости (при раскряжевке) осуществляется поворотом редуктора с режущим органом на 60—90° относительно продольной оси пилы.

Вес пилы (без стартера) — 11,3 кг, емкость топливного бака — 1,5 л, минимальная высота пропила от грунта (при валке) — 5 см. Двигатель внутреннего сгорания — одноцилиндровый, двухтактный; рабочий объем цилиндра—94 см³; мощность на звездочке пыльной цепи — 3,2 л. с. при 4800 об/мин; расход топлива — не более 550 г/л. с. час. Запуск двигателя осуществляется съемным тросовым стартером, управление производится рычагом,

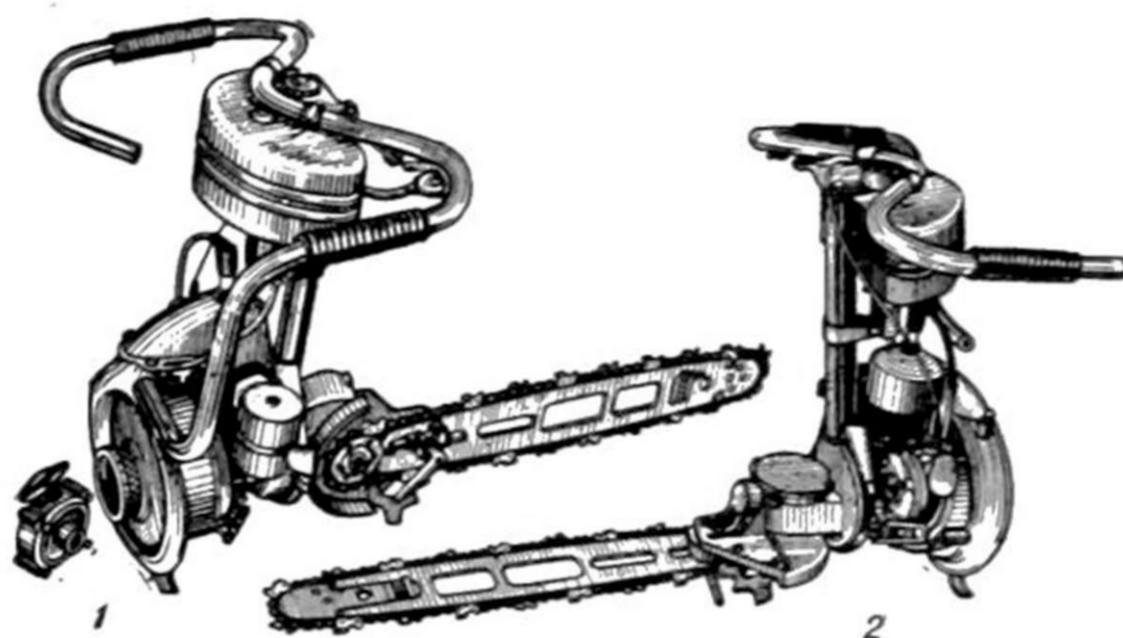
расположенным на правой рукоятке. Длина пильного аппарата — 440 мм; включение и выключение пильной цепи — автоматическое с помощью центробежной фрикционной муфты. Скорость пильной цепи на максимальных оборотах двигателя — 4,5 м/сек. Габариты пилы (в мм): длина — 830, ширина — 455, высота — 485.

Пила «Дружба-60» применяется также для механизации подготовительных, вспомогательных и ремонтно-строительных работ на лесозаготовках. Ее широко используют и в других отраслях народного хозяйства. По небольшому весу, оригинальной компоновке, создающей удобное положение для моториста (прямое положение корпуса), незначительной вибрации эта пила выгодно отличается от других аналогичных отечественных и зарубежных конструкций. Применение пилы «Дружба-60» в лесной промышленности позволяет экономить ежегодно более 30 млн. руб. только на валке леса. А в лесном хозяйстве на рубках при уходе за лесом она дает ежегодную экономию в 3 млн. руб.

Новые сельскохозяйственные машины

В соответствии с задачами, поставленными партией и правительством по дальнейшему развитию сельского хозяйства, в 1961 г. проводились работы по созданию новых с.-х. машин, орудий, механизмов и оборудования для комплексной механизации с.-х. производства. В результате проведенных опытно-конструкторских работ, испытания опытных образцов и партий машин более 150 машин, орудий и механизмов рекомендованы к изготовлению сериями и опытными партиями для широкой их проверки в производственных условиях.

Тракторы

Колесный трактор-тягач Т-125 Харьковского тракторного завода, тягового класса 3 т, предназначен для выполнения на повышенных скоростях с.-х. полевых, строительно-дорожных, мелиоративных и транспортных работ. На тракторе установлен 6-цилиндровый дизельный двигатель СМД-25; мощность его — 130 л. с., удельный расход топлива — 200 г/элс-ч, вес — 950 кг, электростартерная система запуска.

Трактор имеет 4 ведущих колеса с пневматическими шинами 15—24" пониженного давления, обеспечивающими его повышенную проходимость при различных дорожных и погодных условиях. Он снабжен специальной 4-рядной коробкой передач по 5 ступеней в каждом ряду (основные рабочие передачи — от 4,28 до 9,8 км/час, скорости для уборочных работ — от 2,16 до 4,94 км/час, транспортные передачи — от 13,7 до 31,3 км/час и заднего хода — от 4,87 до 11,2 км/час). Имеется шарнирная рама, обеспечивающая высокую маневренность; раздельно-агрегатная гидросистема и механизм навески (трехточечной, перестраиваемой в двухточечную); рулевое управление с гидросилителем, скоба для сцепки с буксируемыми прицепами, 2-местная кабина с отоплением и вентиляцией.

Основные данные: номинальное тяговое усилие при скорости 7—7,5 км/час — 3000 кг. Размеры (мм): длина — 5143, ширина — 2000, высота — 2495, база — 2650, ширина колеи — 1495, дорожный просвет — 380, радиус поворота — 5,5; вес (г): общий — 5900 и на 1 л. с. — 5,5. В 1962 г. изготовлена опытная партия тягачей для гос. испытаний.

Универсальный колесный трактор Т-40 Липецкого тракторного завода, тягового класса 0,9 т, предназначен для обработки пропашных культур, работ в животноводстве и транспортных работ, приспособлен для производства работ на повышенных скоростях. На тракторе установлен 4-цилиндровый дизельный двигатель Д-37М мощностью 40 л. с., воздушного охлаждения; его удельный расход топлива — 195 г/элс-ч., электростартерная система запуска.

Трактор имеет коробку с 8-ю передачами — замедленной — 1,75 км/час и 6-ю основными вперед — 6,13; 7,31; 8,61; 10,06; 18,63 и 26,68 км/час и заднего хода — 5,13 км/час с реверсом на всех передачах, задний и боковой валы отбора мощности с независимым и синхронным приводами, регулирующую ширину колеи передних и задних колес посредством винтового механизма (без подъема трактора) и регулируемый дорожный просвет.

Имеются раздельно-агрегатная гидросистема для управления навесными и прицепными гидрофицированными машинами, дополнительные балластные грузы на задние (168 кг) и на передние (92 кг) колеса, закрытая металлическая кабина, электрогенератор и три фары для освещения.

Основные показатели: номинальное тяговое усилие при скорости 7,84 км/час — 900 кг; размеры (мм): колея — 1200 и 1800, дорожный просвет — 500 и 650, длина — 3660, ширина — 1620 и 2100, высота — 2320 и 2470; вес (кг): общий — 2305 и на 1 л. с. — 56,7, или на 22,7% меньше, чем у трактора Т-28.

С 1962 г. выпускается Липецким тракторным заводом.

Машины для проваводства зерновых культур

Сеялка зерновая узкорядная СЗУ-48, навесная на трактор «Беларусь» тягового класса 1,4 т, предназначена для рядового посева зерновых и других культур с междурядьями 65—85 мм. Имеет 24 высевающих аппарата и дисковых сошника, высевающих семена каждый в два рядка (всего 48 рядков), передаточный механизм с приводом от опорных колес диаметром 700 мм.

Ширина захвата — 3,6 м, глубина хода сошников — 40—80 мм, производительность при скорости 6,5 км/час — 2,34 га/час, обслуживается трактористом. Вес — 773 кг против 1240 кг у ранее выпускавшейся прицепной сеялки СУБ-48Б.

Погрузчик семян ЗПС-1,2, предназначен для загрузки семян в семенные ящики сеялок, навешивается на самоходное шасси Т-16. Может также использоваться с самосвальной платформой для транспортировки картофеля, свеклы и др. продукции. Имеет бункер емкостью 1,2 м³, на дне его горизонтальный шнек, трубу с наклонным шнеком и приводной механизм от вала отбора мощности шасси. Производительность — 12 т/час, время загрузки сеялки — 1,5—2 мин., транспортная скорость — 14 км/час, обслуживается трактористом. Применение погрузчика снижает затраты труда на 80—90%.

Машины для уборки зерновых и бобовых культур

Широкозахватные валковые жатки навесные, предназначены для скашивания колосовых культур с укладыванием хлебной массы в рядки при раздельном способе уборки.

Основные данные жаток

Марка жатки	Ширина захвата, м	Агрегируется (навешивается) на	Укладывает хлебную массу	Производительность, га/час	Вес, кг
ЖВН-10	10	Самоходные комбайны СК-4, СК-3 и самоходное шасси СШ-75	в 1 и 2 валка	5,5—8	1600
ЖВН-6	6	Комбайны СК-4 и СК-3	в один валок	3,9—6	900

При движении агрегата мотовило подводит стебли растений к режущему аппарату; растения срезаются и падают на движущийся полотно-планчатый транспортер, с которого укладываются в валок на стерню. По мере просыхания массы валки подбираются и обмолачиваются комбайнами с подборщиком.

Применение агрегатов с широкозахватными жатками позволяет повысить их производительность против агрегатов с существующими жатками с захватом 4—4,9 м при 10-метровых жатках в 2,3 раза и при 6-метровых — в 1,6 раза. Производительность самоходного комбайна при подборе и обмолаоте валков, скошенных 10-метровой жаткой, повышается в 2,2 раза. С 1962 г. начат серийный выпуск жаток.

Модернизация зерноуборочных комбайнов

Зерноуборочный самоходный комбайн СК-4, является новой модификацией комбайна СК-3. Имеет удлиненный соломотряс, за счет чего повышена его сепарирующая поверхность и увеличена пропускная способность молотилки до 4 кг/сек хлебной массы против 3 кг/сек у СК-3.

Комбайн может работать с 6-метровой жаткой. Завод «Ростсельмаш» без остановки производства перешел на выпуск комбайна СК-4.

Зерноуборочный комбайн СК-4 с навесным измельчителем соломы ИСМ-20 и саморазгружающимся транспортным прицепом-ургоном ПТС-40 емкостью 40 м³, предназначен для одновременной уборки зерна, сбора, транспортировки с полей соломистой массы с измельчением ее по выходе из молотилки комбайна.

Измельчитель навешивается вместо копнителя, он имеет аппарат с валиками и специальными ножами с сегментами, которым солома измельчается и расщепляется, а ватем воздушным потоком подается в кузов прицепа, снабженного автоматической сцепкой, позволяющей отцеплять и прицеплять его без остановки агрегата, что способствует повышению производительности.

Прицеп, по мере заполнения, отцепляется и трактором «Беларусь» транспортируется с измельченной соломистой массой к месту ее скирдования.

Жатка бобовая ЖБА-3,5, унифицированная, навесная на тракторы ВТЗ и «Беларусь», предназначена для скашивания бобовых культур с укладкой массы в валок при раздельном способе уборки. Имеет платформу, копирующую рельеф поля в продольном и поперечном направлениях, обеспечивает хороший низкий срез даже на уборке полеглых посевов, систему клиноремных передач с вариатором оборотов мотовила.

Увеличение ширины захвата жатки до 3,5 м позволило использовать самоходные комбайны на подбore рядков, ею скошенных.

Применение жатки сокращает затраты труда на скашивание 1 га гороха до 1—1,5 чел.-часа против 33,6 чел.-часа при ручной уборке.

Приспособление для уборки бобовых культур ПБ-2,1 к косилке КСХ-1,2, предназначено для скашивания гороха, вики и других бобовых культур с образованием из скошенной массы валка для последующего подбора и обмолота комбайном. Приспособление состоит из специального режущего аппарата с укороченными пальцами, навешиваемого вместо обычного, лифтеров для подъема полеглых стеблей и решетки, образующей валок. Ширина захвата — 2,1 м, производительность — 1,4 га/час.

Приспособление ПБ к комбайну СК-3, предназначено для уборки гороха и других бобовых культур раздельным способом и прямым комбайнированием. На жатке для обеспечения низкого среза путаных и полеглых стеблей устанавливается режущий аппарат плавающего типа с литыми стелеподъемниками, новый делитель, переходные решетки, механизм привода ножа, надставка шнека.

В рабочих органах молотилки производится разреживание подбарабана (деки) через один прут, снижаются рабочие обороты барабана до 550—650 в мин., заменяются звездочки контрпривода колосового шнека и коленчатого вала соломотряса, а также нижнее жалюзийное решето очистки — на пробивное с диаметром отверстий 16 мм.

Для подбора валков при раздельной уборке в комплект приспособления входит и полотняно-планчатый подборщик с пружинными зубьями (вес 103 кг). Вес приспособления — 230 кг. Производительность на комбайновой уборке гороха — 0,86 га/час. Значительно снижаются потери по сравнению с уборкой комбайном без приспособления.

Оборудование для зерноочистительных и зерноочистительно-сушильных пунктов, предназначено для послепосевочной обработки (очистки и сушки) зерна на токах в хозяйствах.

Сравнительная характеристика комплектов оборудования разной производительности

Комплект оборудования	Производительностью 20 т/час	Производительностью 10 т/час
Стационарный очиститель зернового вороха	1	1
Триерные блоки производительностью т/час	4—5	2—2,5
Нория производительностью т/час	20	10
Зерносушилки	2 по 8 т/час	1—8 т/час или 2 по 4 т/час
Транспортеры ленточные	2	2
Сортировальные пневматические столы производительностью т/час	1	1

Зернопогрузчик ЗС-60, предназначен для механического перебрасывания зерна на токах при необходимости его проветривания, формирования бунтов и погрузки зерна в транспортные средства. Имеет скребковые питатели длиной 5,2 м, самоходный механизм для передвижения по току со скоростью рабочей до 40 м/час и транспортной реверсивной — 600 м/час. Приводится в действие от электродвигателя мощностью 7 кВт или бензинового двигателя УД-2С мощностью 8 л. с. Производительность — 80 т/час, вес — 810 кг.

Машины для производства кукурузы

Сеялка СКГН-6А, предназначена для квадратно-гнездового посева кукурузы с одновременным внесением минеральных гранулированных удобрений. Сеялка снабжается 7 комплектами дисков, обеспечивающими высев всех фракций калиброванных семян кукурузы; туковывсевающими аппаратами, мерной проволокой длиной 1200 и 600 м с устройством для диагонального механизированного ее переноса.

Сеялки со специальным приспособлением могут высевать семена кабачков, гороха, сои и других культур с междурядьями 40 см и междугнездиями 140 и 280 см одновременно с квадратно-гнездовым посевом кукурузы. Ширина захвата — 4,2 м, глубина заделки семян (максимум) — 12 см, производительность — 1,3 га/час. Вес — 800 кг. Сеялка навешивается на тракторы тяговых классов 0,9 и 1,4 т.

Сеялка СКНК-6, комбинированная, предназначена для квадратно-гнездового или прямоугольно-гнездового посева калиброванных семян кукурузы и других пропашных культур с одновременным внесением минеральных удобрений.

Сеялка имеет 12 различных вариантов передач, позволяющих высевать от 1 до 4 зерен в гнездо и от 26,5 до 89,7 тыс. зерен на 1 га, снабжена комбинированным сошником, агрегируется с трактором класса 1,4 т, работает на скорости

6—7 км/час, ширина захвата — 4,2 м, производительность — 2,5 га/час, обслуживается трактористом, вес — 850 кг.

Кукурузоуборочный комбайн «Херсонец-2», 2-рядный, предназначен для уборки кукурузы в стадии молочно-восковой спелости с отрывом и без отрыва початков, а также для уборки спелой гибридной кукурузы с междурядьями 70 см. Полунавесной на трактор класса 1,4 т. Имеет стеблеподающий механизм, режущий аппарат, аппараты с тремя сменными парами валцов для обрыва початков и транспортер для них, измельчительные и пневматические устройства для измельчения листостебельной массы и подачи ее в транспортные средства.

Во время хода агрегата стебли кукурузы подаются к режущим аппаратам, срезаются ими и поступают к валкам, которыми отрываются початки, и через верхний и нижний транспортеры подаются в кузов прицепа. Стебли и листья поступают в измельчительные аппараты, где измельчаются, и масса воздушной струей по трубам и козырьками направляется в кузов прицепа, равномерно распределяясь по поверхности кузова.

Ширина захвата — 1,4 м, рабочая скорость — 6—8 км/час, производительность — 0,7—0,9 га/час, вес — 1850 кг. Обслуживается трактористом-комбайнером и одним рабочим в кузове прицепа.

Силосоуборочный комбайн СК-2.6Б, предназначен для скашивания и измельчения кукурузы и других культур при уборке на силос. В отличие от комбайна СК-2,6, — полунавесной, снабжен гидросистемой и управляется трактористом без комбайнера. Агрегируется с тракторами ДТ-54А и «Беларусь».

Машины для производства технических культур

Сеялка-культиватор-растениепитатель СКРН-12, 12-рядная, навесная, предназначена для пунктирного посева калиброванных однострочковых семян (диаметром 3—6 мм) сахарной свеклы с междурядьями 44,5 см, а также для посева других культур с междурядьями 45, 90 и 135 см.

Для высева семян различных культур сеялка снабжена набором дисков с разным количеством отверстий для них, что позволяет на 1 погонный метр высевать от 12 до 30 семян, а на 1 га соответственно — от 4 до 14 кг.

Машиной с набором сменных рабочих органов можно производить работы по уходу за посевами с.-х. культур с междурядьями от 45 до 135 см, в частности: полковыми лапами — шаровку и букетировку на глубину 4—6 см, полковыми лапами глубокого рыхления — междурядную обработку на глубину 6—8 см, долотами — мелкое и глубокое рыхление на глубину 10—16 см, ножами — подкормку сухими минеральными удобрениями на глубину 10—16 см.

Ширина захвата — 5,4 м, рабочая скорость — до 8 км/час, производительность — до 4,3 га/час, вес — 1200 кг. Агрегируется с тракторами тяговых классов 0,9; 1,4; 4 и 2 т, обслуживается трактористом и сеяльщиком. Применение машины позволяет снизить затраты труда по прорывке и проверке посевов свеклы на 60%.

Сеялка свекловичная 2ССН-6, 12-рядная, навесная, предназначена для рядового посева семян однострочковой (односемянной) и многосемянной сахарной свеклы с одновременным внесением минеральных удобрений в рядки, а также может использоваться для посева проса, гречихи и других культур, высеваемых с междурядьями 45 см. Имеет две 6-рядные секции, соединяемые шарнирно и состоящие из рамы с брусом, семенной ящик с высевающими аппаратами, сошниками и семяпроводами, туковывсевающие аппараты тарельчато-дискового типа с тукопроводами. Ширина захвата — 5,4 м, производительность — до 3,85 га/час, вес — 750 кг. Сеялка может агрегатироваться: из двух секций при навеске их на задний механизм тракторов «Беларусь» и Т-38, из трех секций (по одной справа и слева и одна сзади) с помощью сцепки СН-35А с трактором «Беларусь» или КДП-35, одна секция — с тракторами ДТ-20, ВТЗ при работе на небольших участках. Сеялкой можно сеять на скорости до 7,5 км/час, что позволяет снизить прямые издержки на 34%.

Прореживатель сахарной свеклы ПСР-12, предназначен для прореживания всходов сахарной свеклы, 2-секционный, 12-рядный, агрегируется с тракторами тягового класса 0,9 и 2 т. Имеет рабочие органы фрезерного типа с 6—12 ножами, приводной механизм, действующий от колес, соединительное устройство секций.

При движении агрегата вдоль рядка рабочие органы, вращаясь поперек рядков, производят параллельные косые вырезы в рядке. При этом в зоне вырезаемой полосы подрезаются всходы свеклы и сорняки. Ширина захвата — 5,4 м, производительность — до 2,1 га/час, вес — 580 кг.

Свеклоуборочный комбайн СКН-2, 2-рядный, прицепной, предназначен для уборки сахарной свеклы с предварительной обрезкой ботвы на корнях на посевах с междурядьями 44,5 см. Имеет две секции рабочих органов; в одной — вилокподобный щуп с копирующим аппаратом, дисковые ножи для обрезки ботвы, транспортер и бункер для нее, во второй — двухсторонние подкапывающие лапы и диски, транспортер-очиститель корней и бункер для них. Обе секции рабочих органов размещены на общей раме; справа по ходу — механизм для обрезки ботвы, левее — подкапывающие органы. Одновременно машина обрабатывает 4 рядка — на двух рядках с корней срезается ботва, а с двух других — выкапываются корни, с которых она обрезана при предыдущем проходе агре-

гата. Во время хода агрегата копирующее устройство обеспечивает автоматически установку дискового ножа на необходимую высоту среза головки корня с ботвой, которая подается транспортером в бункер и по мере его наполнения выбрасывается на поле кучками в рядок. Подкопанные и вынутые корни с обрезанными головками поступают на транспортер-очиститель, где очищаются от прилипшей почвы, затем поступают на элеватор, а затем в транспортные средства (при поточном способе уборки) или в бункер, из которого выгружаются кучками в рядок на землю.

Рабочая скорость — 4,3—7 км/час, производительность — 0,44 га/час, вес — 2800 кг. Агрегируется с трактором класса 1,4 т, приводится в действие от вала отбора мощности. Обслуживается трактористом.

Свеклоуборочный комбайн КС-3, 3-рядный, прицепной, предназначен для уборки сахарной свеклы поточным, перевалочным или смешанным способами. Комбайн производит подкапывание, вытаскивание корней за ботву из земли и обрезку на машине ботвы от корней.

Комбайн КС-3 теребильного типа, в отличие от ранее выпускавшегося СКЕМ-3, имеет гидравлическое устройство для автоматического направления машины по рядкам вместо ручного, что высвобождает в агрегата одного рабочего, снабжен съемным шнековым очистителем-погрузчиком корней, применяемым при поточном способе уборки. Очиститель обеспечивает получение до 92—96% корней, пригодных к сдаче без ручной доочистки, против 80—58% у СКЕМ-3.

Ширина захвата — 1,335 м, рабочая скорость — 3,8—4,6 км/час, производительность — 0,33 га/час, вес — 3149 кг. Агрегируется с трактором ДТ-54А с узкими гусеницами, Т-38 и КДП-35. Применение комбайна КС-3 при поточном способе уборки сокращает затраты труда на 75% или на 13 человеко-дней на 1 га.

Модернизация хлопкоуборочной машины ХВС-1,2 с целью обеспечения более полного сбора хлопка-сырца, улучшения его качества, повышения надежности и облегчения веса в машину введены: облегченные (на 250—300 кг) рабочие вертикально-шпиндельные аппараты; вращающиеся противозабойные патрубки приемных камер рабочих аппаратов, снижающие простои машины из-за забивания камер; раздельное включение рабочих аппаратов и вентилятора, способствующее получению более чистого хлопка, вторая (дополнительная) повышенная рабочая скорость, колеса с шинами размером 11—38".

Льномолотилка МЛ-2,8, предназначена для отделения семенных коробочек от стеблей льна-долгунца с одновременным перетиранием (обмолотом) получаемого вороха, выделением путаницы и половы, а также очисткой семян. Имеет зажимной транспортер, подающий снопы; ротационный очесывающий аппарат и терочный аппарат, состоящий из двух валцов, покрытых прорезиненным ремнем и вращающихся с разной скоростью; грохот; ковшевой элеватор, транспортирующий ворох на веялку, с четырьмя решетками; вентилятор.

Новая машина по сравнению с ранее выпускавшейся молотилкой имеет 8 рабочих органов для обмолота вместо 13, ветро-решетную очистку с пневматическим устройством для удаления половы и пыли, продукт от одного органа к другому перемещается под действием своего веса. Стебли льна в снопах или розвязью подаются в зажимной транспортер из резинового ремня и поступают в камеру очеса, где подвергаются воздействию расчесывающих коротких и длинных очесывающих зубьев гребенок, которые отделяют семенные коробочки от стеблей, и выводятся из машины. Ворох из коробочек поступает к валцам терочного аппарата, а после перетирания — на грохот, где производится отделение семян от половы и других примесей. Путаница, крупные соломистые примеси выводятся из машины. Очищенные на веялке семена поступают в мешки.

Производительность — 2,9—3,1 тыс. снопов в час, чистота очеса — 95—99%, чистота семян — до 95,5%. Вес — 1650 кг. Работает с трактором ДТ-20. Обслуживают тракторист и 6—8 рабочих вместо 12—14 человек у МЛС-2,5.

Коноплеуборочный комбайн ККП-1,8 полунавесной, предназначен для уборки конопли с длиной стеблей до 3 м, обмолота семян и вязки стеблей в снопы на посевах с шириной междурядий 40 см. Имеет жатку ручьевого типа с транспортером, молотилку, сноповязальный аппарат и ходовую часть с колесами на пневматических шинах. Получаемый после обмолота ворох подвергается сушке. Ширина захвата — 1,75 м, производительность — 0,68 га/час, вес — 3480 кг (на 1200 кг легче, чем ранее созданный комбайн КУК-5). Агрегируется с трактором класса 1,4 т, обслуживается трактористом и комбайнером. Применение комбайна позволяет снизить затраты труда при уборке 1 га двудомной конопли до 80 чел.-час. против 168 чел.-час. при раздельном способе уборки, а при уборке однодомной — до 28 чел.-час.

Сеялка оводная комбинированная СКОН-2,8Б, предназначена для квадратно-гнездового и рядового посева семян овощных культур с одновременным внесением минеральных гранулированных удобрений. В отличие от сеялки СОСШ-2,8, снабжена штифтово-катушечными аппаратами с шатунно-кривошипным передаточным механизмом, позволяющим получить лучшую равномерность посева отдельными аппаратами даже мелких семян (репа); полозovidными сошниками с чугунным корпусом, через который высеваются удобрения, заделываемые правее и глубже на 1,5—2 см высевных семян. Маркеры сеялки заблокированы тросом. Уалоуло-

вители, натяжные станции от кукурузной сеялки СКГН-6А. Ширина захвата — 2,8 м, число сошников — 8, глубина заделки семян — 20—60 мм, производительность при скорости 6 км/час — 1,3 га/час, вес — 690 кг.

Картофельная сажалка СН-4Б, 4-рядная навесная — для квадратно-гнездовой посадки картофеля при диагональном (механизированном) переносе мерной проволоки по схемам 70×70 и 60×60 см, а также рядовой посадки с междурядьями 70 и 60 см с одновременным внесением в гнездо минеральных или органических удобрений. Производительность — до 1,2 га/час, агрегируется с трактором «Беларусь», вес — 880 кг.

Для загрузки сажалки клубнями может применяться загрузчик ЗКС-0,2 в комплекте с бункерами, монтируемый на трактор «Беларусь» с подъемной стрелой грузоподъемностью 200 кг, с вылетом вверх на 2500 мм.

Машины для садоводства и виноградарства

Виноградопосадочная машина ВПМ-2Г, предназначена для посадки виноградников с междурядьями 2—2,5 м и шагом посадки 1,25, 1,5 и 1,75 м на террасах и ровных площадках. Машина снабжена гидробурами с механизмами заглубления и подачи воды из резервуара, бороздораскрывателями, загортачами. Агрегируется с трактором ДТ-54А, имеющим ходоуменьшитель и привод рабочих органов от вала отбора мощности. Ширина захвата — 4—4,5 м, производительность — 1,6 га за смену, обслуживается трактористом и сажальщиками. Вес — 2085 кг.

Машина МПП-4, предназначена для обработки приствольных полос в защитных полосах междурядий садов с линейной посадкой деревьев. Рабочий орган — батарея из 6 дисков — укреплен на правой балке (четырёхзвенника) машины, на конце левой балки — черенковые ножи, компенсирующие усилия. Специальный щит при соприкосновении со стволом дерева передает толчок через рычаг механизма автоматического управления гидроцилиндру, с помощью которого батарея отводится из междурядной полосы. Агрегируется с трактором Т-38 и дисковой бороной ТДБ-20. Ширина захвата — 0,6 м, боковой вынос батареи относительно оси трактора — 273 см, глубина обработки — до 10 см. Производительность — 0,42 га/час.

При применении агрегата необработанная площадь около каждого ствола составит 0,3 м², прямые издержки снижаются на 50%.

Машины для внесения удобрений и защиты сельскохозяйственных растений от вредителей, болезней и сорняков

Гербицидно-аммиачная машина ГАИ-8 «Урожай», предназначена для внесения водного раствора аммиака в почву при вспашке, предпосевной обработке почвы, для подкормки посевов в период вегетации и для химической борьбы с сорной растительностью в посевах с.х. культур с междурядьями 45—90 см. Имеет набор рабочих органов для внесения в почву аммиака и обработки гербицидами, два резервуара для раствора, шестеренчатый насос с приводом от вала отбора мощности трактора, вакуумную систему заправки. Навешивается на тракторы «Беларусь», Т-38, ТД-54А и самоходное шасси Т-16, рабочие органы монтируются на соответствующих почвообрабатывающих машинах и орудиях и на кукурузной сеялке СКГН-6А. Ширина захвата — 1,9 м, глубина внесения удобрений — 8—10 см, норма внесения удобрений — 100—500 л/га; ширина захвата при обработке гербицидами — до 8,7 м, производительность — до 4,9 га/час; производительность на внесении аммиака при вспашке 5-корпусным плугом — 0,75 га/час, при обработке междурядий — 2,9—3,5 га/час. Вес комплекта — 450 кг.

Смеситель-погрузчик удобрений СПУ-40М, предназначен для смешивания, приготовления органоминеральных смесей, компостов и погрузки их в транспортные средства, а также для перебивки органических удобрений перед закладкой их в парники и теплицы. В состав агрегата входят трактор ДТ-54А с универсальным бульдозером ЛБУ-3,2, транспортер, 2 фрезерных барабана. С помощью бульдозера формируется борт из отдельных куч. Производительность — 40 м³/час, вес навесного оборудования — 1950 кг. Машина заменяет труд более 100 человек.

Сеялка туковая СТС-15 с самопогрузкой, предназначена для разбрасывания минеральных удобрений и известки с самопогрузкой их, в агрегате с платформой может использоваться для погрузки мусора и вывозки камней с полей. Имеет ящики с транспортером, разбрасывающие диски и погрузчик, редуктор со шнеками, установку для очистки воздуха у сидения водителя. Ширина захвата — 12 м, емкость ящика — 420 кг, грузоподъемность погрузчика — 209 кг, вес с погрузчиком — 356 кг; нормы внесения удобрений: известки — 250—4160 кг, суперфосфата — 200—1750 кг, калийной соли — 275—855 кг, производительность — 8,4 га/час. Применение сеялки сокращает затраты труда в 3,5 раза и прямые издержки в 3,3 раза по сравнению с сеялкой СТС-3 без самопогрузчика.

Удобритель УАБА, предназначен для внесения в почву аммиачной воды в период раннего весеннего боронования и подкормки растений в период вегетации. Имеет тележку с цистерной-резервуаром, насос, шланги, павел распределителя, рабочие органы. Заправка осуществляется через горловину цистерны. Аммиачная вода насосом из цистер-

ны подается в распределитель, проходит калибровочные отверстия, поступает в сошники и вытекает в почву. Ширина захвата — 3—2,4 м, ширина междурядий — 50 и 60 см, число рядков — 4 и 6, норма расхода аммиачной воды — 100—400 л/га, глубина внесения — 8—12 см, производительность — 1,1—1,6 га/час. Вес удобрения — 634 кг. Внесение удобрением аммиачной воды на 1 га снижает затраты труда на 16 чел.-часов и прямые издержки на 9,9 рубля.

Опрыскиватель вентиляторный садовый ОВС «Львов», двухстороннего действия, предназначен для борьбы с вредителями и болезнями садовых культур и лесных полос путем опрыскивания растворами ядохимикатов, суспензиями, минерально-масляными эмульсиями. Для обеспечения надежности обработки распыливание жидкости производится смешанным путем: распылителями и мощным воздушным потоком от вентилятора производительностью 80—90 м³/час, установленного сзади машины. Опрыскиватель снабжен резервуаром емкостью 1800 л, трехплунжерным и вихревым насосами, что позволяет иметь широкий диапазон (200—3000 л) расхода раствора, имеет устройство для автоматической заправки раствором.

Машина обрабатывает одновременно 2 полуряда сада с шириной междурядий 5—10 м, работает на III и IV передачах тракторов ДТ-54А и Т-75 с приводом от вала отбора мощности. Производительность — 2,5—3,5 га/час. Обслуживает тракторист. Вес — 1550 кг (на 1000 кг меньше, чем у ранее выпускавшегося ОВС).

Опыливатель навесной универсальной ОНУ «Комета», предназначен для обработки сухими ядохимикатами садов, лесных полос, виноградников (с междурядьями 1,5 м), овощных и технических культур в целях борьбы с вредителями и болезнями. Имеет бункер емкостью 160 дм³, дозатор, вентилятор производительностью 4780 м³/час, виноградниковое распыливающее устройство и садовое сопло с широким диапазоном (60—340 кг/час) расхода распыливаемого ядохимиката.

Рабочая скорость — 5—7 км/час. Производительность: в садах — 4,9 га/час, в виноградниках — 3,7 га/час. Вес — 170 кг. Агрегируется с узкогабаритными тракторами Т-18, Т-50В и ДТ-20, привод рабочих органов от вала отбора мощности.

Опрыскиватель аэрозольный ОАН «Ракета», предназначен для борьбы с вредителями полевых, овощных, садовых и лесных культур, а также с насекомыми — переносчиками инфекционных болезней путем образования термомеханическим способом туманов из воздушно-масляной эмульсии раствора (в дизельном топливе или соляровом масле) ядохимиката (ДДТ, гексахлоран и др.). Может быть использован и для защиты деревьев садов от заморозков путем подогрева и изоляции туманами деревьев от поверхности грунта. Имеет резервуар для раствора ядохимиката, генератор-туманообразователь производительностью 8—10 л/мин, мультипликатор с насосом, заправочное устройство и органы управления. Навешивается на тракторы тяговых классов 0,9 и 1,4 т.

Аэрозольный метод снижает расход жидкости при обработке садов до 20—25 л/га против 1000—2000 л/га обычными опрыскивателями, полевых культур (пшеница) — 10 л/га против 400—600 л/га. Производительность малой аэрозольной машины достигает при обработке садов 12—15 га/час против 2 га/час обычным опрыскивателем.

Основные показатели: ширина захвата при обработке (м): плодовых культур — 40, полевых — 110; производительность (га/час): при обработке плодовых культур — 25—38, полевых — 60—90; закрытых помещений — 18 тыс. м³ в час, вес — 283 кг.

Аэрозольный генератор «Микрон-80», предназначен для обработки садов и посевов на малых участках, борьбы с колорадским жуком, дезинсекции небольших складов и животноводческих построек, огневой культивации. Опрыскиватель малой мощности, производительностью генератора до 3 л/мин, ранцево-тележного типа. Вес без заправки — 17 кг, заправленного — 32 кг. Обслуживается одним человеком.

Погрузочные машины

Грейферный погрузчик ПГ-0,5Д, со смешанными рабочими органами (универсальный грейфер, когти универсальные, крюк), предназначен для погрузки в транспортные средства различных с.-х. грузов (навоза, торфа, органоминеральных удобрений, силоса, сена, соломы, различных сыпучих и штучных грузов). По сравнению с выпускавшимися ранее погрузчиком ПГ-0,5М в новом погрузчике установлены цельные маслоприводы (вместо свертных), уплотнения гидроцилиндров изготовлены из более стойких материалов, улучшена продольная устойчивость, число гидроцилиндров сокращено с 8 до 6, упрощена главная распределительная муфта. Агрегируется с трактором тягового класса 1,4 т. Грузоподъемность — 500—700 кг, производительность (на погрузке навоза) — 25 т/час, высота погрузки — 3320 мм, вылет стрелы — 3600 мм, угол поворота стрелы — 258°, продолжительность рабочего цикла — 37—34 сек. Вес общий — 1046 кг (на 54 кг меньше, чем у ПГ-0,5М). Затраты труда при погрузке погрузчиком — ок. 3 чел.-мин. на 1 т, стоимость погрузки 1 т — 6,2 коп.

Универсальный погрузчик непрерывного действия, предназначен для погрузки навоза, торфа, компостов, минеральных удобрений и других малосы-

пучих и сыпучих и штучных грузов в прицепы и автомобили. Рабочие органы состоят из захватывающего устройства; эксцентрикового шатунно-кривошипного механизма непрерывного действия на двух коленчатых валах, работающих синхронно; побудительного механизма. При движении агрегата на скорости 0,5—0,6 км/час захватывающий механизм захватывает погружаемый материал и направляет его на пластинчатый транспортер, навешенный сбоку трактора, и по нему материал поступает в транспортные средства. Модификация погрузчика: ТП-1 — с одним боковым транспортером, ТП-2 — с двумя горизонтальными и поперечным поворотным транспортерами, что улучшает его маневренность при погрузке. Производительность на погрузке компостов — 20—30 т/час, торфа — 30—40 т/час. Вес рабочего аппарата — 75 кг.

Машины для заготовки и раздачи кормов на животноводческих фермах

Косилка-измельчитель роторная КИР-1,5, предназначена для скашивания и одновременного измельчения кукурузы, подсолнечника, бобовых и других культур (в т. ч. трав естественных сенокосов) на силос и для непосредственного скармливания животным, а также для подбора из рядков скошенной просушенной травы и ее измельчения. Имеет барабан с молотковыми ножами, вращающийся со скоростью 1500 об/мин; передний щит с противорежущими ножами; транспортирующую трубу; механизм привода; раму с колесным ходом на резиновых пневматических шинах. Косилка срезает стебли убираемых культур или трав, измельчает их и подает массу в кузов тракторного прицепа с регулировкой распределения по его поверхности с помощью поворотной секции. Агрегируется с трактором тягового класса 1,4 т с приводом рабочих органов от вала отбора мощности. Ширина захвата — 1,5 м, высота среза стеблей — 50—400 мм, длина резки — 12—200 мм, рабочая скорость — 4—6 км/час. Производительность — 15—45 т/час. Вес — 950 кг.

Один тракторист на агрегате из трактора «Беларусь» КИР-1,5 и прицепа-кормораздатчика ПТУ-10К выполняет работу, на которую при раздельном производстве операций требуется не менее 10 человек.

Косилка КЗН-2,1, однобрусная, задненавесная на тракторы классов 0,7, 0,9 и 1,4 т. Предназначена для скашивания естественных и сеяных трав на повышенных скоростях — до 9 км/час вместо 6,3 км/час у существующих косилок. Имеет режущий аппарат нормального резания, но с уменьшенным ходом ножа, а скашивание на повышенной скорости обеспечивается за счет увеличения числа оборотов эксцентрика.

Ширина захвата — 2,1 м, производительность при скорости 8,22 км/час — 1,73 га/час, высота среза — 60 мм. Вес — 220 кг.

Измельчитель кормов ИКПК-5, предназначен для измельчения зеленых кормов, корнеклубнеплодов перед скармливанием свиньям и птице. Имеет бункер для загрузки обрабатываемого продукта; измельчающий барабан с изогнутыми ножевыми пластинами, сегментный барабан с 6 пакетами сегментов, противорежущие секции из сегментов.

Корнеклубнеплоды из бункера под действием собственного веса поступают сначала в измельчающий барабан для предварительного измельчения, а затем в сегментный барабан для окончательного измельчения массы. При обработке зеленой травы или ботвы она загружается в лоток и транспортером подается в измельчительные барабаны. Измельченная масса через окно в камере измельчения выходит наружу из барабана. Производительность на измельчении: корнеклубнеплодов — 2,7 т/час и зеленой травы — 2,1—4 т/час. Вес — 680 кг. Потребная мощность электродвигателя — 10 кВт.

Измельчитель кормов ИКП-0,5, предназначен для измельчения зеленых кормов и корнеклубнеплодов перед скармливанием птице. Имеет барабан, состоящий из цилиндра с двумя боковинами, на которых крепятся 6 ножей и кожухи. Производительность на зеленом корме — 0,5 т/час и корнеклубнеплодах — 0,73 т/час. Потребная мощность двигателя — 2,8 кВт.

Малогобаритный комбикормовый агрегат АМК-2, предназначен для приготовления комбинированных кормов для свиней, птицы, крупного рогатого скота и других животных непосредственно в хозяйствах. Имеет блок бункеров, загрузочное устройство, дробилки-измельчители, решетный стан, транспортер-дозатор, дозирующие устройства, ворошильное устройство, циклон с вентилятором и трубопроводами, масляный бак с трубопроводом, приборы сигнализации и управления.

Агрегат АВМ-0,4, предназначен для приготовления витаминной травяной муки из бобовых и других высокоурожайных трав. Производительность — 500 кг/час. Витаминная травяная мука, полученная с помощью этой установки, может быть использована для производства комбинированных кормов и для использования ее на корм скоту непосредственно в колхозах и совхозах.

Прицеп-кормораздатчик тракторный ПТУ-10К, предназначен для транспортировки и раздачи животным зеленой измельченной массы, силоса, жома при скармливании на открытых площадках, а также для подачи кормов в приемный бункер кормового транспортера коровника. Имеет 4-колесный ход с пневматическими шинами и сцепным устройством, металлический кузов емкостью 10 м³, продольный и поперечный транспортеры, битеры, механизм

Основные показатели агрегата в сравнении с малогабаритным универсальным комбикормовым заводом МУКЗ-35

	АМК-2	МУКЗ-35
Производительность за смену, т/час	1,2	1,4
Число обслуживающего персонала, чел.	3	3
Вес, кг:		
общий	4554	12 400
на 1 т сменной производительности	2116	6 251
Потребная мощность, кВт	29,3	40
Энергоемкость на 1 т производительности, л. с./час	17,8	24,8
Стоимость приготовления 1 т комбикорма, руб.	1,66	1,96
Затраты труда на 1 т корма, чел.-час	2,5	2,14

привода. Приводится в действие от вала отбора мощности трактора тягового класса 1,4 т. Продольный транспортер подает загруженный в кузов силос (или зеленую массу) к битерам, установленным в передней части кузова, и оттуда поперечным транспортером он подается в кормушки или в приемный бункер транспортера коровника. Грузоподъемность — 3,5 т, скорость транспортной — до 20 км/час, подача массы поперечным транспортером — 0,7—28 кг/сек. Вес — 1788 кг. Кормораздатчик обслуживается трактористом, при раздаче зеленых измельченных кормов им можно обслужить 400 голов крупного рогатого скота.

Раздатчик зеленой массы и силоса РЗМ-8, предназначен для транспортировки и раздачи кормов в коровниках с центральным кормовым проходом при беспривязном и привязном содержании и в летних лагерях, а также для транспортировки с.-х. продукции. Имеет кузов емкостью 8 м³, продольный транспортер, подающий массу к двум битерам, передающим его на поперечный транспортер, которым он подается в кормушки. Одновременная полная разгрузка кузова может производиться через открывающийся задний борт. Колесный ход с пневматическими шинами. Для повышения проходимости раздатчик имеет активную ось, которая приводится в действие от вала отбора мощности трактора, как и весь рабочий механизм машины. Раздатчик может работать с силоуборочным комбайном, косилкой КИР-1,5, может загружаться силосом с помощью транспортера ТСМ-7,5 или грейферного погрузчика. Раздатчик передвигается со скоростью 1,37 км/час и выдает на 1 пог. м кормушки 20—25 кг корма.

Грузоподъемность — 3 т, высота — 2180 мм, ширина — 2140 мм, скорость раздачи — 2,5—5 мин. Производительность при перевозке кормов на расстоянии 6 км — 6 т/час. Вес — 1940 кг. Агрегатируется с трактором тягового класса 1,4 т.

Кормораздатчик универсальный КУТ-3,0, предназначен для смешивания, транспортировки и раздачи сухих, влажных кормов на открытых площадках и в свинарниках, а также для раздачи концентрированных кормов на откормочных пунктах крупного рогатого скота. Имеет бункер емкостью 3 м³ со скребковым транспортером и выгрузным шнеком, приводной механизм и раму с одноосным колесным ходом на пневматических резиновых шинах.

Корма, подлежащие смешиванию и раздаче, загружаются с помощью транспортера в бункер через верхний люк его крыши примерно на половину емкости, туда же заливается необходимое количество воды. При включении механизма скребок транспортера производится внутри бункера перемешивание компонентов корма, которое продолжается 5 мин. Готовыми смесями или однородными кормами бункер загружается на всю емкость. При раздаче кормов машина передвигается со скоростью 0,7—0,8 км/час, корма подаются по наклонной стенке бункера в шнек и по лотку в кормушки. Производительность при смешивании и раздаче — 3,7 т/час, без смешивания — 6,1 т/час, вес — 1046 кг. Тракторист с кормораздатчиком обслуживает 1,5—3 тыс. свиней.

Резак силоса РС-200, предназначен для механизации разрезания утрамбованного силоса в буртах и траншеях. Имеет пильный аппарат длиной 440 мм с ножами и передаточным механизмом, 3-сильный бензиновый двигатель с редуктором. Производительность при глубине резания 30 см — 180 м/час, вес — 12,4 кг. Применение резака повышает производительность труда рабочего в 3,6 раза при резке облегчении труда по сравнению с обычным ножевым ручным резаком.

Доильный аппарат с однокламерными стаканами, предназначен для машинного доения коров, создан на базе модернизированного доильного аппарата ДА-3М. Имеет однокламерные доильные стаканы из органического стекла (вместо двухкламерных алюминиевых у ДА-3М) с гофрированными присосками из жесткой резины, крышку коллектора с 5 патрубками и крышку с одним патрубком, остальные детали — от ДА-3М. Однокламерный доильный стакан значительно проще конструктивно и в эксплуатации. Вместо сосковой резины он имеет гофрированный резиновый присосок, который,

сжимаясь в такт сосания и растягиваясь в такт отдыха, подталкивает вымя коровы, стимулируя молокоотдачу, и оттягивает доильный стакан, уменьшая возможность его наполнения на соски.

При применении доильного аппарата производительность доения коровы уменьшается на 26%, а скорость доения увеличивается на 39% по сравнению с ДА-3М. Работает он при вакууме 40 и 30 см ртутного столба при 60 и 80 пульсациях в минуту.

На один новый аппарат приходится деталей (в г): алюминиевых — 70, резиновых — 220, пластмассовых — 680 против 979 алюминиевых и 456 резиновых у ДА-3М. В. Лозовой.

СТРОИТЕЛЬСТВО

Кремлевский дворец съездов

7 октября 1961 г. в Московском Кремле было закончено и принято правительственной комиссией строительство Дворца Съездов (табл. V, рис. 1, 2).

Кремлевский Дворец Съездов — уникальное общественное сооружение с универсальным назначением, рассчитанное на проведение съездов КНСС, сессий Верховного Совета СССР, всесоюзных и международных конференций, фестивалей, оперных и балетных спектаклей, концертов, демонстрацию широкоэкранных и широкоформатных кинофильмов. Проектирование и строительство этого крупнейшего общественного сооружения со сложным техническим оборудованием произведены в рекордные сроки — за год и четыре месяца.

В плане здание представляет собой прямоугольник 120×70 м. Площадь застройки — 8400 м²; строительный объем — ок. 400 тыс. м³, полезная площадь — 56 000 м². В здании более 800 помещений.

Дворец возведен на месте старых служебных корпусов, не имевших архитектурной и исторической ценности. Здание примыкает к Большому Кремлевскому дворцу и соединено с ним тремя переходами. Главный вход расположен напротив арсенала и Никольских ворот и связан удобными подходами со Спасскими, Троицкими и Боровицкими воротами.

Дворец Съездов — подлинно современное сооружение. Лаконичность композиционного решения, крупный масштаб, простота и величие внешнего облика, просторные, светлые залы, фойе, вестибюли, высокая техническая и художественная культура отделки всех деталей, отличающие Дворец Съездов, характерны для нового направления в советской архитектуре.

Особые трудности архитектурно-планировочного и конструктивного решения определялись универсальным назначением Дворца Съездов. Аналогичных сооружений с таким широким диапазоном и такой большой вместимостью нет в мире.

Основные помещения Дворца: зал заседаний вместимостью 6000 чел. и банкетный зал, рассчитанный на 2500 посадочных мест или на 4500 человек при проведении массовых приемов. Зал заседаний (зрительный зал) имеет партер на 2663 места, амфитеатр и ложи на 1569 мест и балконы с ложами на 1770 мест. Высота зала 19 м, ширина — 49 м, глубина — 55 м.

Зрительный зал и сцена имеют сложное техническое оборудование. Все места снабжены устройством для синхронного перевода речей на 29 языков (здание ООН в Нью-Йорке располагает аппаратурой для перевода на 10 языков). Зал оборудован электроакустикой и имеет систему звукоусиления и амбиофонии.

Сцена зрительного зала по размерам больше сцены Большого театра СССР и имеет вращающийся круг и подъемно-опускные устройства. Впервые в СССР разработана и осуществлена система трансформации авансцены в места для президиума на 67 чел. или в помещение для оркестра на 120 музыкантов. Портал сцены может меняться в пределах от 13×10 м до 32×14 м. Сценическое электрооборудование открывает широкие возможности для различных световых эффектов. Киноэкран размещен в глубине сцены и выкатывается на подвесных устройствах вперед к порталу.

Банкетный зал решен в двух уровнях в виде П-образных террас и расположен непосредственно над зрительным залом. Между залами — двойное плавающее перекрытие со специальными амортизаторами, обеспечивающее хорошую звукоизоляцию.

Для обслуживания зрительного зала предусмотрены все необходимые помещения: вестибюль, гардероб, нижнее распределительное фойе, главное фойе (партера и амфитеатра), фойе балкона, кулуары, междугородный и международный телефонные переговорные пункты. Для президиума, прессы, для дипломатического корпуса и иностранных корреспондентов имеются соответствующие рабочие помещения. Связь между этажами обеспечивается бесшумными эскалаторами и скоростными лифтами.

Мощные установки для кондиционирования воздуха производительностью 1070 тыс. м³ в час полностью обновляют воздух во всех помещениях каждые 12 минут.

Несущие конструкции здания — стальной каркас со сборными железобетонными перекрытиями. Для отделки широко применены новые материалы: пластмассы, алюминий, звукопоглощающие плиты и др.

В архитектуре дворца широко представлено монументальное изобразительное искусство: фоном для президиума и трибуны с государственным гербом служит декоративный занавес из чеканного металла с изображением развевающегося в лучах солнца знамени с портретом В. И. Ленина.

Строительство здания такого объема с большим насыщением специальным инженерным оборудованием было возможно в короткие сроки только благодаря высокой степени механизации и применению передовых методов и форм работы. За высокие показатели 200 бригадам и 4 строительным участкам присвоено звание бригад коммунистического труда.

Кремлевский Дворец Съездов спроектирован в специальной архитектурно-проектной мастерской ГАПУ Мосгорисполкома и построен Главмосстроем при участии специализированных организаций других ведомств.

В состав основного авторского коллектива этого сооружения входят архитекторы М. В. Посохин, А. А. Мндоянц, Е. Н. Стамо, П. П. Штеллер, Н. М. Щепетильников, инженеры С. Я. Школьников, Г. Н. Львов, А. Н. Кондратьев, Т. А. Мелик-Аракелян. За проектирование и строительство Кремлевского Дворца Съездов и за разработку комплексной системы и комплекта акустического и звукотехнического оборудования больших залов многоцелевого назначения, осуществленную в Кремлевском Дворце Съездов, две группы специалистов удостоены Ленинских премий 1962 г.

О. Силахтеев.

Кинотеатр «Россия»

Крупнейший кинотеатр в СССР, открытие которого в июле 1961 г. было приурочено к открытию Второго Московского Международного кинофестиваля (табл. V, рис. 3).

Кинотеатр имеет большой зал, рассчитанный на 2500 чел., и два малых зала. Экран большого зала размером 28,6 × 12,5 м предназначен для универсального показа широкоформатных, широкоэкранных и обычных фильмов. Новая специальная кинопроекторная аппаратура, многоканальная система стереофонического звучания и специальная акустическая обработка стен и потолка зала обеспечивают высокий уровень демонстрации фильмов. Продуманное расположение мест для зрителей, удобная мебель, кондиционированный воздух создают комфортабельные условия для посетителей кинотеатра.

Основной вход в здание обращен к скверу на площади Пушкина и расположен на высоте 5 м от уровня земли. Перед входом располагается широкая обходная терраса-галерея, на которую можно подняться со сквера по пологой лестнице-эстакаде. Таким образом, поток зрителей проходит над транспортным проездом. Кроме центрального входа, на уровне террасы находятся кассовые вестибюли, входное фойе и основной зал.

Центральный вход ведет в двухъярусное фойе, которое непосредственно связано с партером, а через второй ярус — с балконом зрительного зала. Широкие лестницы, расположенные по сторонам зала, обеспечивают быстрый и удобный выход зрителей из зала на галерею или, по желанию, на уровень тротуара. Кинотеатр, несмотря на его размеры, разгружается за 6—8 минут.

В первом этаже находятся фойе длительного пребывания, эстрада, буфет, дополнительные вестибюли с кассами, служебные помещения, а также два малых зала — кинохроники и мультипликация.

Всей своей структурой — ярусом с широкими лестницами, наклонным потолком, большими витражами с тонкими, почти невидимыми алюминиевыми переплетами — фойе связано с пространством площади.

Ковырек кинотеатра выполнен из сборного железобетона, уложенного по стальным двухконсольным ригелям. Мост-эстакада выполнен из предварительно напряженного монолитного железобетона. Крыша — совмещенная с внутренними водостоками. Кинотеатр запроектирован «Моспроект».

Авторы: Ю. Н. Швердяев, Д. С. Солопов, Э. Х. Гаджинская, Е. П. Станиславский, Ю. А. Дыховичный. Ю. Швердяев.

Гостиница «Юность»

Построена в Москве в 1961 г. Гостиница (табл. V, рис. 4, 5) — экспериментальное общественное здание высокого класса, отвечающее всем современным требованиям экономичности в сочетании с высокой комфортабельностью. Максимальная вместимость гостиницы — 530 человек. При гостинице есть ресторан на 250 мест и клуб с кинозалом на 500 зрителей.

Постройка выполнена по проекту Центрального

в.-и. и проектно-экспериментального ин-та индустриальных, жилых и массовых культурно-бытовых зданий АС и А СССР. Авторы: архитекторы — Ю. В. Арядт, Т. Ф. Баушева, В. К. Буровин, Т. В. Владимирова, инженеры — Н. А. Дыховичная, Б. М. Зархи, Ю. И. Мищенко, Ю. П. Буянов.

Гостиница построена целиком из сборного железобетона — крупных панелей кассетного производства, предназначенных для строительства 5-этажных жилых домов. Впервые такие панели были применены в строительстве 8-этажного здания. Кроме того, впервые в СССР несущие стеновые панели оснащены отопительными регистрами. Таким образом, панели — перегородки между номерами выполняют функцию несущих, звукоизолирующих и отопительных конструкций.

В гостинице 217 номеров, каждый из которых оборудован совмещенным санузелом в виде кабины заводского изготовления.

Номера имеют гибкую систему заселения. Основным номером является т. н. «дубль», рассчитанный на одного или двух человек. Часть номеров имеет еще и третье спальное место в виде откидной кровати. Для оборудования номеров впервые применена стационарная мебель, изготовленная Литовским Совнархозом.

Все общественные помещения (вестибюль, гостиная, бюро обслуживания, парикмахерская, ресторан, клуб, отделение связи, кино и т. д.) сосредоточены в 1-м этаже. Центром этого этажа является открытый озелененный дворик, в который открываются остекленные витражи вестибюля, ресторана и фойе клуба. Первый этаж выполнен по принципу «свободного плана», т. е. пространство вестибюля, фойе и ресторана не ограничено стенами, а «перетекает» одно в другое и сливается с пространством внутреннего дворика. Интерьеры гостиницы решены лаконично, детали выполняют определенные утилитарные функции, никаких украшательских элементов в гостинице нет. Витражи 1-го этажа алюминисыс с большими витринными стеклами. Окна в номерах открываются поворотом вокруг горизонтальной оси.

В строительстве применялись отечественные материалы и изделия: осветительная арматура, стеклодвери и алюминиевые переплеты, раздвижные перегородки, керамзитобетонные наружные панели стен, офактуренные мраморной крошкой, заводские санитарно-технические кабины, мебель и т. д.

Общая кубатура здания — 31372 м³, жилая площадь — 2773 м².

Ю. Арядт.

Международный пионерский лагерь «Морской»

Основанный в 1925 г. по инициативе В. И. Ленина санаторный пионерский лагерь «Артек» реконструируется и значительно расширяется. В живописнейшем месте Крыма, между горой Аю-Даг и Гурзуфом (на площади более 200 га), запланировано разместить шесть лагерных комплексов Нового Артека — «Морской» (табл. V, рис. 7), «Горный», «Воздушный» и др.

30 июня 1961 г. открылся международный лагерь «Морской» на 442 места. Лагерь расположен на берегу Черного моря у подножия горы Медведь, на узкой береговой полосе, почти лишенной горизонтальных площадок, с перепадами рельефа, достигающими двадцати метров (общая площадь — 14 га).

В планировке лагеря удачно использованы сложные природные условия. Широкая двухъярусная набережная, на которую выходит ряд спальных корпусов, является основным архитектурно-планировочным стержнем, композиционно связывающим сооружение лагеря с берегом моря и ландшафтом. Перпендикулярно набережной в глубь участка развивается вторая ось ансамбля, на которой террасами располагаются центральная площадь Дружбы, Ленинская комната и приемный корпус. Взаимосвязь рельефа и зданий, четкие архитектурные формы, плоские кровли и навесы, переходы и открытые лестницы ассоциируются с формами большого корабля, создают впечатление легкости и простора, способствуют раскрытию архитектурного образа лагеря «Морской». Композиция лагеря характеризуется логичностью, верно найденными масштабами, хорошими пропорциями, интенсивной расцветкой сооружений.

Планировка зданий предельно проста и строго соответствует организации пионерской работы в лагере санаторного типа. Две спальные комнаты — каждая на пионерское звено, комната вожатого и подсобные помещения образуют типовую ячейку, положенную в основу планировочного решения всех корпусов. Спальные корпуса — двухэтажные, галерейного типа, с наружными лестницами. Плоские кровли снабжены навесами и используются для проведения отрядных мероприятий.

Окна большинства комнат обращены к морю и, занимая всю ширину стены, легко раздвигаются, превращая комнату в лоджия.

Конструкции всех сооружений лагеря смонтированы из 6 унифицированных типов сборных железобетонных элементов,

позволяющих создавать самые различные по планировке и внешнему облику здания.

Лагерь «Морской» был построен трестом «Ялтастрой» индустриальными методами в течение 9 месяцев. Проект лагеря разработан Институтом № 5 Министерства строительства РСФСР. Авторы: архитекторы А. Т. Полянский, Д. С. Витухин, Н. Е. Гиговская, инженеры Ю. В. Радкевич и Я. С. Рабинович. О. Силантвев.

Домостроительные комбинаты

Комбинированные, высокомеханизированные предприятия, органически сочетающие производство сборных конструкций, их транспортировку и монтаж на строительной площадке — вплоть до оборудования и полной отделки капитальных крупноэлементных сборных зданий. Конечная продукция ДСК — готовый к заселению жилой дом. Производство жилых домов на домостроительных комбинатах — новый, прогрессивный метод индустриального домостроения. Этот метод разработан и внедрен в практику коллективом ленинградских строителей. Возведение жилых зданий домостроительными комбинатами коренным образом изменяет и совершенствует организацию и методы строительства, максимально приближая их к системе промышленно-заводского конвейера.

Первые домостроительные комбинаты созданы и введены в эксплуатацию в Ленинграде в 1959—60 гг. Опыт их работы показал, что при новом методе сокращаются сроки и снижается стоимость строительства, повышается качество работ, достигается ритмичный выпуск готовых к заселению жилых домов.

Все операции по строительству здания объединены на одном предприятии, коллектив которого работает по принципу ритмичного и непрерывного конвейера со строгой технологической специализацией. Единство технологического процесса создает заинтересованность всего коллектива в выпуске высококачественной конечной продукции (готового дома), позволяет комплексно выявлять скрытые резервы и наиболее полно использовать их для улучшения производства. В этих условиях создаются реальные возможности снижения сметной стоимости строительства, что позволяет сократить планируемые расходы без уменьшения объемов строительства. В значительной мере сокращается и размер незавершенного производства, что особенно эффективно, ускоряется оборачиваемость оборотных средств при значительном уменьшении накладных расходов. На комбинатах упростились хозяйственные связи и система расчетов, так как они получают оплату только за полностью законченный и сданный в эксплуатацию жилой дом, без промежуточных платежей.

В Ленинграде, по результатам работы за 1960 и 1961 гг., выработка на одного рабочего домостроительного комбината (в сопоставлении с данными обычного крупноэлементного строительства) возросла в среднем на 30%, а на монтаже — вдвое. Стоимость домов снизилась на 7,5%. Сроки строительства сократились на 1,5—2 месяца.

Подобные комбинаты организованы в Москве, Киеве, Минске и ряде других городов. Е. Стржалковский.

Железнодорожные линии

В 1960—61 гг. в СССР построены и введены в эксплуатацию новые железнодорожные линии общей протяженностью более 2 тыс. км. Для увеличения пропускной способности действующих железных дорог на важнейших направлениях построены вторые пути, реконструированы с большим путевым развитием крупные железнодорожные узлы и станции, оборудовано автоблокировкой и диспетчерской централизацией значительное количество железнодорожных путей. Сданная в эксплуатацию железная дорога Актогай — Дружба связывает железные дороги СССР на юге Казахстана с железнодорожной сетью КНР.

Новое железнодорожное строительство и электрификация железных дорог СССР ведутся на основе комплексной механизации строительных работ и в первую очередь наиболее трудоемких и массовых работ. На строительстве применяется мощная землеройная техника — автогрейдеры, грейдер-элеваторы, скреперы; машины для сооружения земляного полотна железных дорог — шнековый планировщик на базе траншейного экскаватора для нарезки и планировки сливной приемы, кювето- и канавокопатели, грунтоуплот-

няющие машины, прицепные пневмокотки; машины для механизации работ по рытью котлованов, установке опор и монтажу контактной сети при электрификации железных дорог—



Рис. 1. Рытье котлованов под опоры контактной сети МКТС-2 на тракторе С-100.

котлованокопатели МКТС-2 на тракторе и ВК-1 на дрезине (рис. 1 и 2); буровые машины, машины с шарнирной стрелой на базе трактора и автомобиля и др.; машины для механизации укладки пути — порталные путеукладчики на гусеничном ходу для 25-метровых звеньев (рис. 3), комплекты машин и механизмов для оснащения звеносборочных баз и др. С. Абрагам.



Рис. 2. Рытье котлованов котлованокопателем ВК-1 на дрезине.

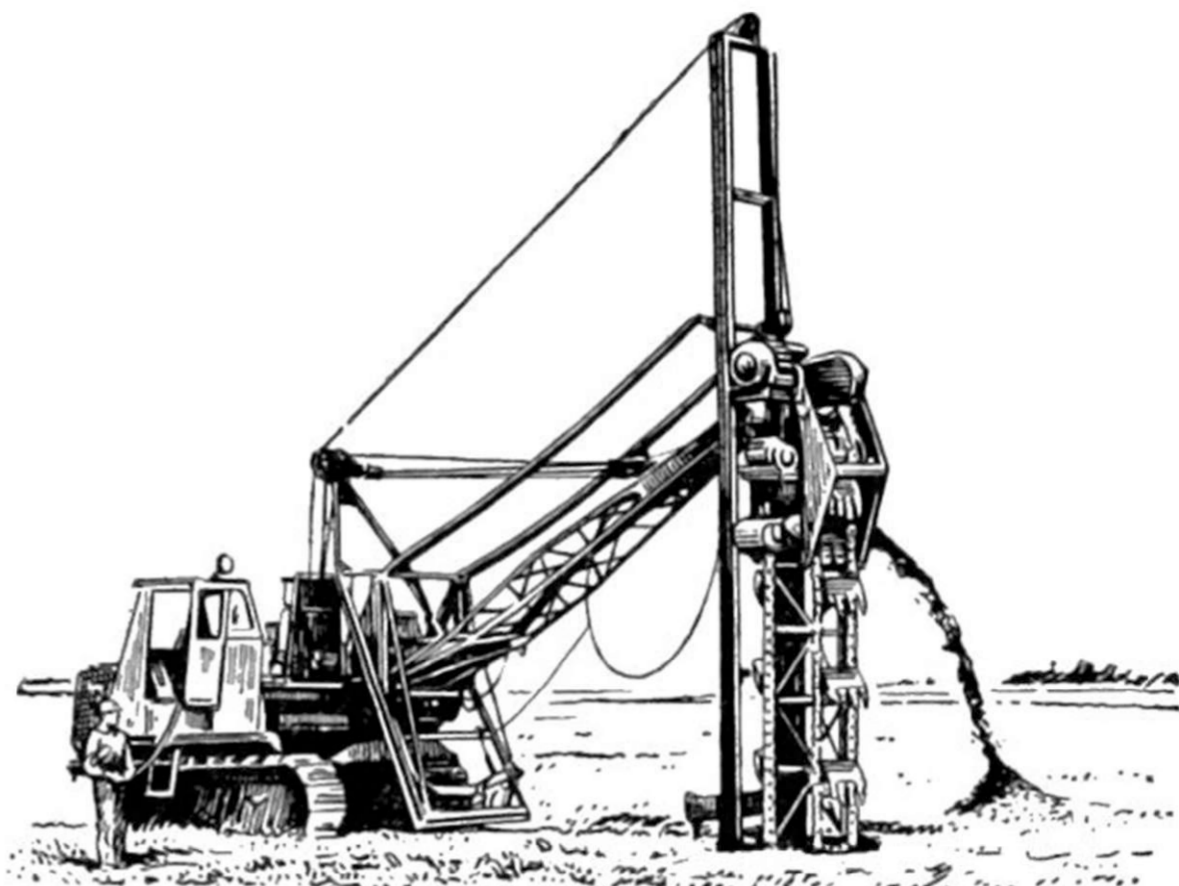

Рис. 3. Укладка пути звеньями длиной 25 м тракторным порталным путьукладчиком.

Электрификация железных дорог

В 1961 г. в СССР завершён перевод на электрическую тягу магистрали Москва — Байкал протяженностью ок. 5500 км — самой большой электрифицированной ли-

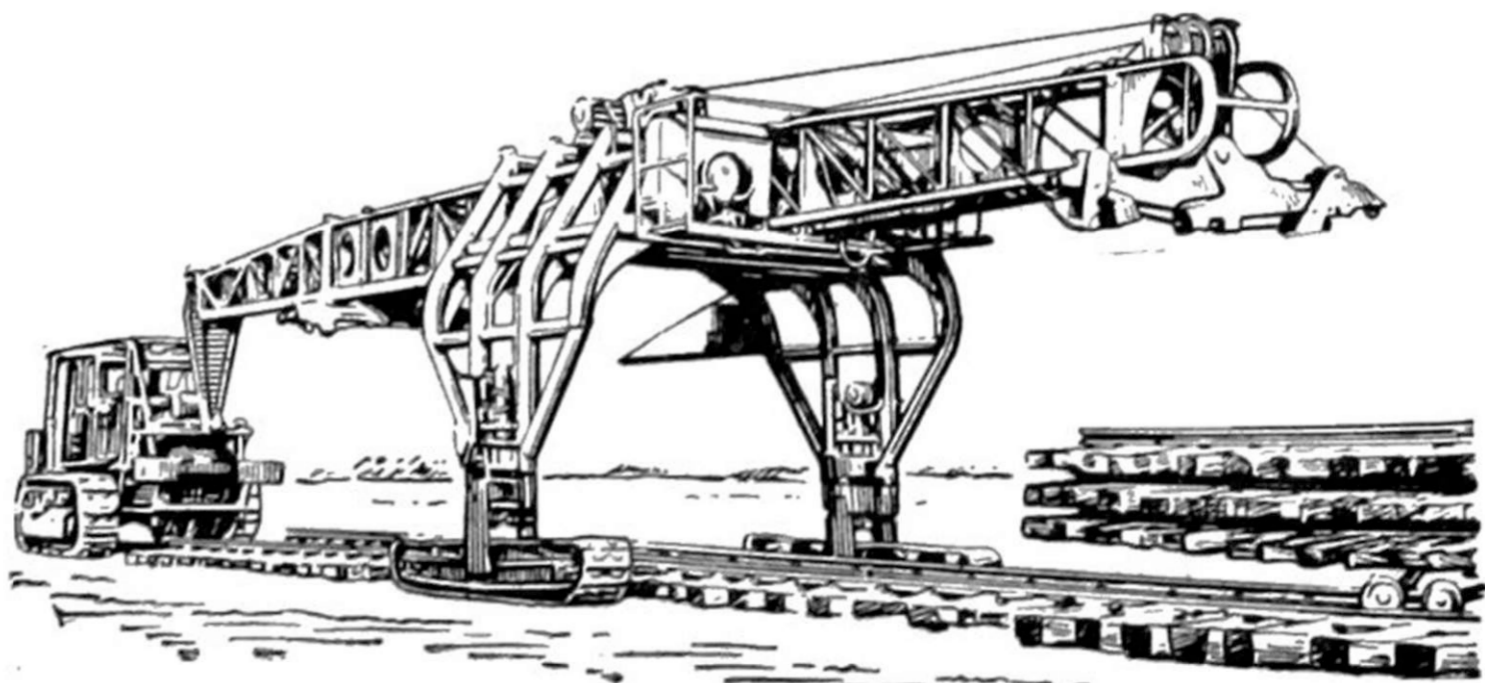

Рис. 1. Карта электрификации железных дорог.

нии в мире (рис. 1). В канун открытия XXII съезда КПСС эстафетный поезд Байкал — Москва прибыл в столицу.

В суровых климатических условиях при чрезвычайно интенсивном движении поездов на магистрали Москва — Байкал в сжатые сроки установлено более 210 тыс. опор, преимущественно железобетонных, и смонтировано около 15 тыс. км контактной сети, построено и смонтировано св. 220 тяговых подстанций общей мощностью ок. 7 млн. *кв*а, построены и реконструированы десятки ремонтных и экипировочных депо, удлинены пути и переустроены 200 узлов и станций, переоборудовано на кодовую систему 3800 км автоблокировки, 50 станций оборудовано электрической централизацией стрелок, реконструировано 8000 км и каблировано ок. 2000 км воздушных линий связи, смонтировано на опорах контактной сети 3,5 тыс. км линий электропередач 10 и 27,5 *кв*. Переустроено и вновь



Рис. 2. Экипировка электровоза на приемо-отправочных путях станции.

оборудовано освещение нескольких сот железнодорожных станций и остановочных пунктов, несколько тысяч линейно-путевых зданий получили электрический свет, построено более 15 тыс. *м*² жилья. Электрификация магистрали Москва — Байкал — это реконструкция всех отраслей железнодорожного хозяйства, предусматривающая подъем на более высокий технический уровень устройств СЦБ и связи, путевого хозяйства, а также развитие и удлинение станционных путей, широкое внедрение автоматизации (телеуправление тяговыми подстанциями, постами секционирования, разъединителями контактной сети и др.). Впервые в значительных масштабах применена новая, прогрессивная система электрической тяги на переменном токе с оригинальными устройствами стыкования переменного и постоянного тока.

Участок Зима — Мариинск протяжением 1200 км полностью электрифицирован на переменном токе. С введением электрической тяги количество участков обращения локомотивов сократилось по сравнению с паровой тягой более чем в три раза, а вместо 32 основных и 16 оборотных депо осталось только 15 основных и 6 оборотных депо. Электровозы проходят без отцепки от поездов до 1000 км, причем экипировка их осуществляется непосредственно на при-

емо-отправочных путях станций (рис. 2). Смонтированные на опорах контактной сети линии электропередач 10 и 27,5 *кв*, комплектные трансформаторные подстанции мощностью от 2 до 100 *кв*а и переносные трансформаторы мощностью 2—3 *кв*а, снабженные устройствами для подключения в любом месте к линии электропередачи, обеспечивают энергоснабжение потребителей на перегонах, т. е. электрификацию путевых и др. работ. Ранее действовавшие на магистрали почти 100 мелких электростанций теперь закрыты, в результате чего сберегается свыше 100 тыс. *т* условного топлива и достигается экономия ок. 200 тыс. руб. По ориентировочным подсчетам экономия от замены паровой тяги электрической для выполнения перевозочной работы на магистрали Москва — Байкал в 1961 г. составила 200 млн. руб. эксплуатационных расходов. Общие же капиталовложения на сооружение постоянных устройств, включая и сопутствующие работы, — ок. 400 млн. руб. Кроме того, для народного хозяйства сберегается свыше 18 млн. *т* угля.

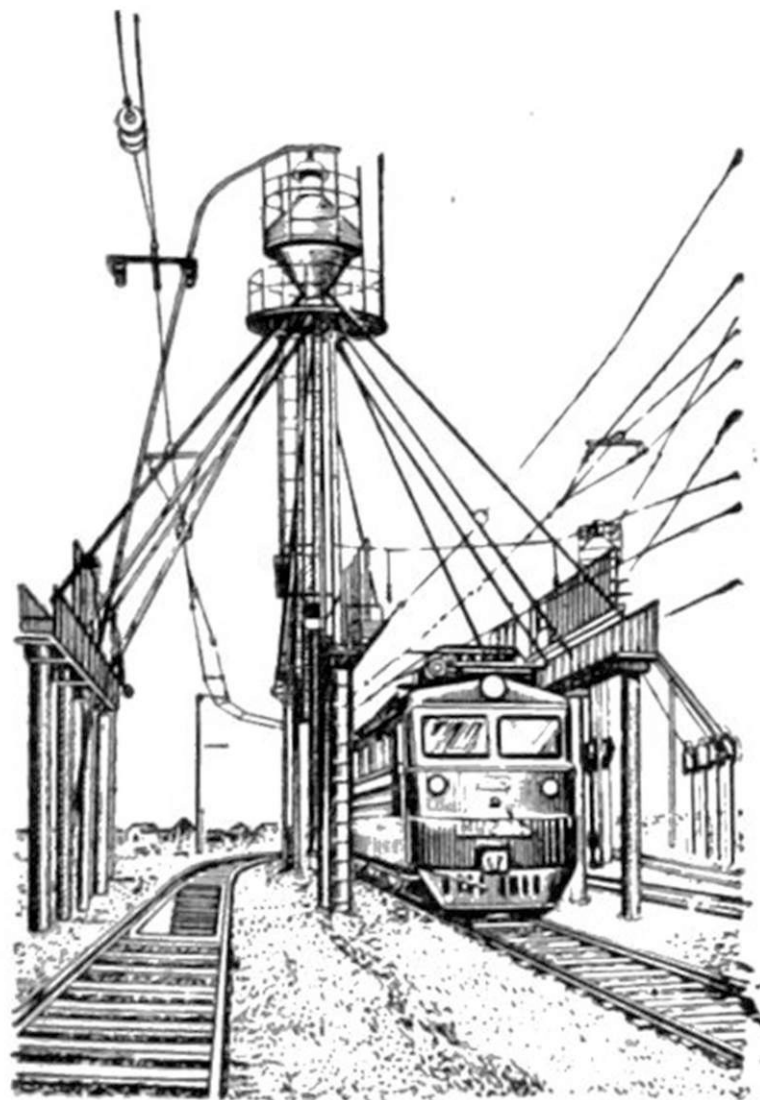
Завершена электрификация железнодорожной магистрали Москва — Донбасс и Московского железнодорожного узла. На протяжении более 1000 км на юг от Москвы открыто сквозное движение поездов на электрической тяге. Этой магистралью соединены семь крупных экономических районов страны и промышленные центры (Тула, Орел, Курск, Белгород, Харьков, Славянск).

В короткие сроки на этом направлении было установлено ок. 40 тыс. опор, сооружено св. 2600 км контактной сети, построено и смонтировано 45 тяговых подстанций общей мощностью более 450 тыс. *кв*а, переустроено 35 железнодорожных станций, построены новые и реконструированы существовавшие локомотивные депо и экипировочные устройства, сооружено почти 700 км линий электропередач 10 *кв* для электроснабжения станций и линейно-путевых зданий на перегонах, реконструированы устройства автоблокировки и связи, ряд станций оборудован электрической централизацией стрелок. При электрификации магистрали Москва — Донбасс впервые применили для станционных опор свайные фундаменты, которые погружали в грунт мощными вибраторами. На отдельных перегонах фундаменты забивались также вибропогружением, но с использованием виброагрегата АВСЭ (рис. 3).



Рис. 3. Виброагрегат АВСЭ для погружения фундаментов опор.

Электрифицирован участок Ленинград — Малая Вишера Октябрьской ж. д. протяжением 182 км, который является звеном будущей скоростной магистрали Москва — Ленинград.

В 1961 г. велись работы по завершению электрификации на переменном токе промышленной частоты участка Владимир — Горький протяжением 250 км, что позволит открыть сквозное движение поездов на электрической тяге на всем пути от Москвы до Горького.

На этом участке сооружено 5 тяговых подстанций, 8 дежурных пунктов контактной сети, реконструировано 2 локомотивных депо, путевое хозяйство и 18 станций, построено 3250 *м*² жилой площади и др. На всем участке пути компенсированная подвеска контактной сети обеспечивает движение электровозов на скоростях до 120 км/ч.

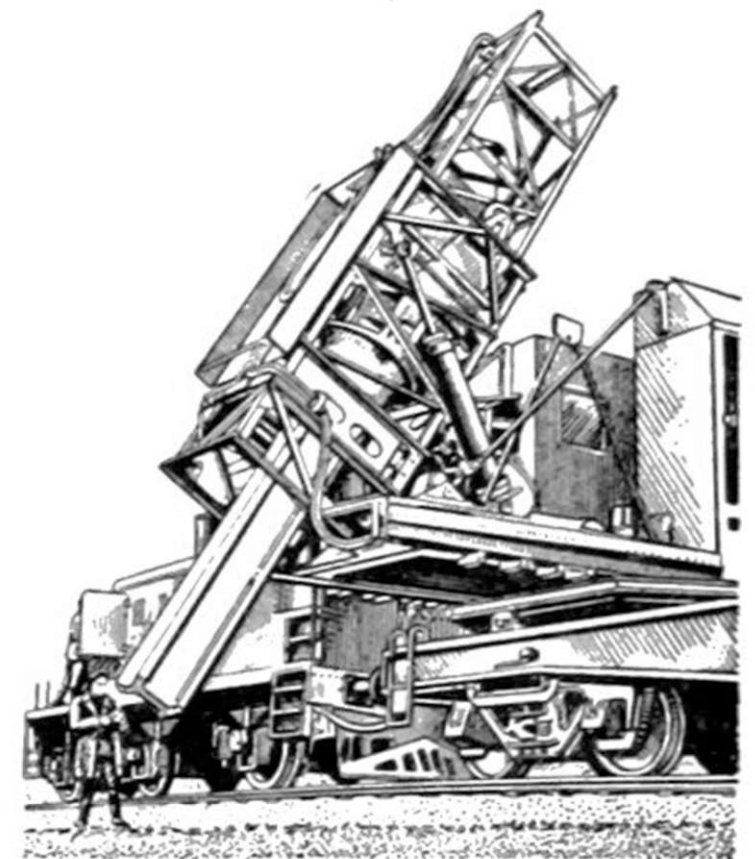
СССР занял первое место в мире по протяженности электрифицированных железных дорог (более 15 тыс. км).

С. Абрагам.

Трансъевропейский нефтепровод «Дружба»

В феврале 1962 г. в Братиславе состоялся торжественный пуск Чехословацкого участка нефтепровода «Дружба».



Схема трансъевропейского нефтепровода «Дружба».

«Дружба» — самый крупный нефтепровод в мире (рис.). Его протяженность — ок. 5000 км.

Головная часть новой магистрали протяженностью ок. 1600 км начинается в Куйбышевской области. Этот участок рассчитан не только на передачу большого количества нефти для экспорта, но и на подачу ее по ответвлениям к новым отечественным нефтеперерабатывающим заводам и в порты Прибалтийских советских республик. Начальный пункт головного нефтепровода связан с богатейшими нефтяными месторождениями Татарской АССР. В районе г. Мозырь (Белорусская ССР) нефтепровод раздваивается: по «южной» трассе нефть пойдет в Чехословакию и Венгрию, а по «северной» — в Польшу и ГДР. Пропускная способность этих двух магистралей рассчитана на полное удовлетворение потребности в сырой нефти этих стран. Северная трасса проходит по территории Белорусской ССР до советско-польской границы, южная — по территории западных областей УССР и через Карпаты к советско-чехословацкой границе. Общая протяженность обеих трасс около 1200 км.

Задолжи СССР система нефтепроводов на территории каждой страны — участницы строительства магистрали «Дружба» — выбрана таким образом, чтобы можно было наиболее удобно подавать нефть к нефтеперерабатывающим и химическим заводам.

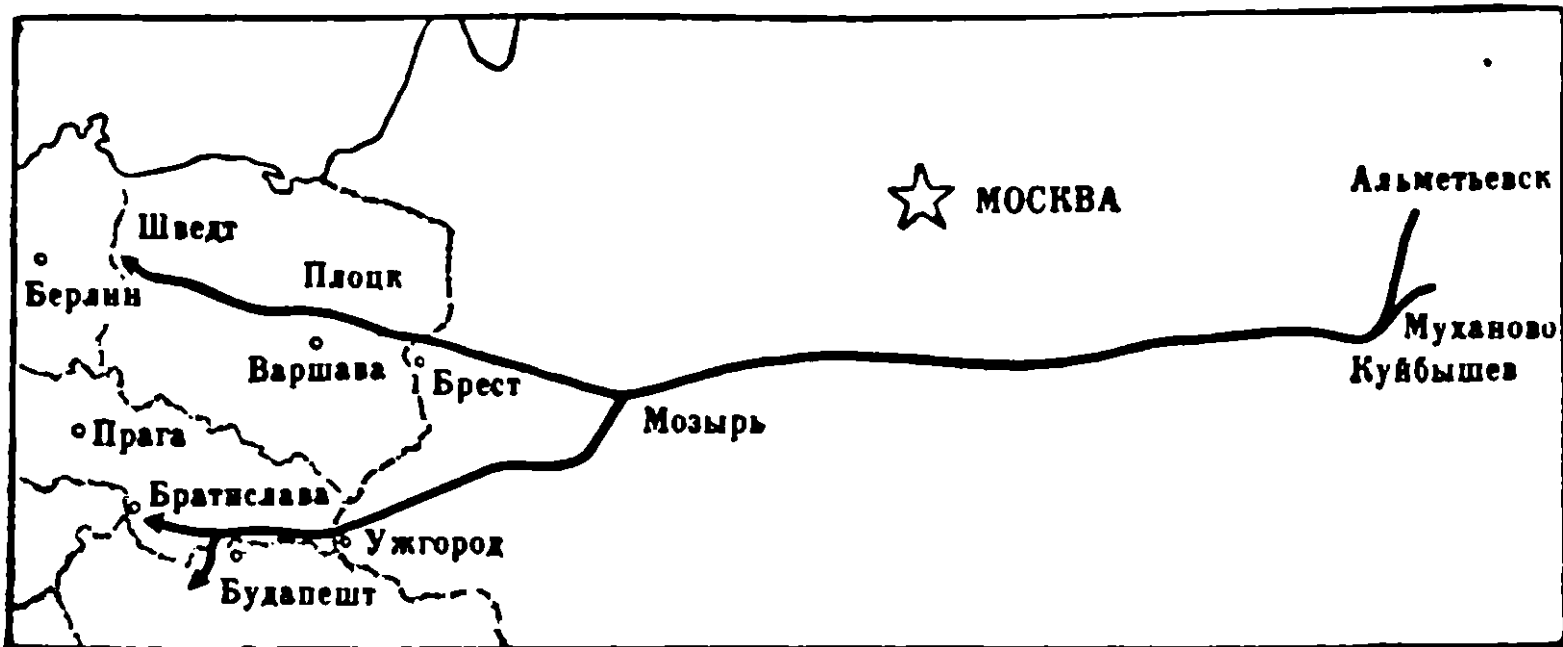
На магистрали предусмотрено 50 насосных станций с самым современным оборудованием большой производительности, полностью автоматизированных с использованием средств телеуправления.

При проектировании нефтепровода большое внимание уделено сокращению расхода металла. Для этого на многих участках применяются трубы с различной толщиной стенок соответственно рабочим давлениям. Нефтепровод на всем протяжении оборудуется средствами электрозащиты от почвенной коррозии. Для резервуаров на магистрали служат железобетонные резервуары емкостью по 30 тыс. м³.

Сооружают нефтепровод организации Главгаза СССР. Все процессы полностью механизированы. Опыт советских строителей широко используется в Венгрии, ГДР, Польше и Чехословакии.

Все социалистические страны — участницы СЭВа — принимают участие в строительстве нефтепровода. Так, ГДР изготавливает мощные насосные агрегаты для перекачки нефти, Венгрия поставляет аппаратуру автоматики и связи, Чехословакия производит часть труб. Строительство нефтепровода — пример все более крепнущей дружбы и взаимопомощи социалистических стран.

Ю. Боксерман.

Изготовление и монтаж стальных технологических трубопроводов

При строительстве объектов нефтяной, химической, металлургической, газовой, энергетической и других отраслей промышленности работы по изготовлению и монтажу технологических трубопроводов являются наиболее трудоемкими из всего комплекса монтажных ра-

СХЕМА ИЗГОТОВЛЕНИЯ И МОНТАЖА УЗЛОВ ТРУБОПРОВОДОВ

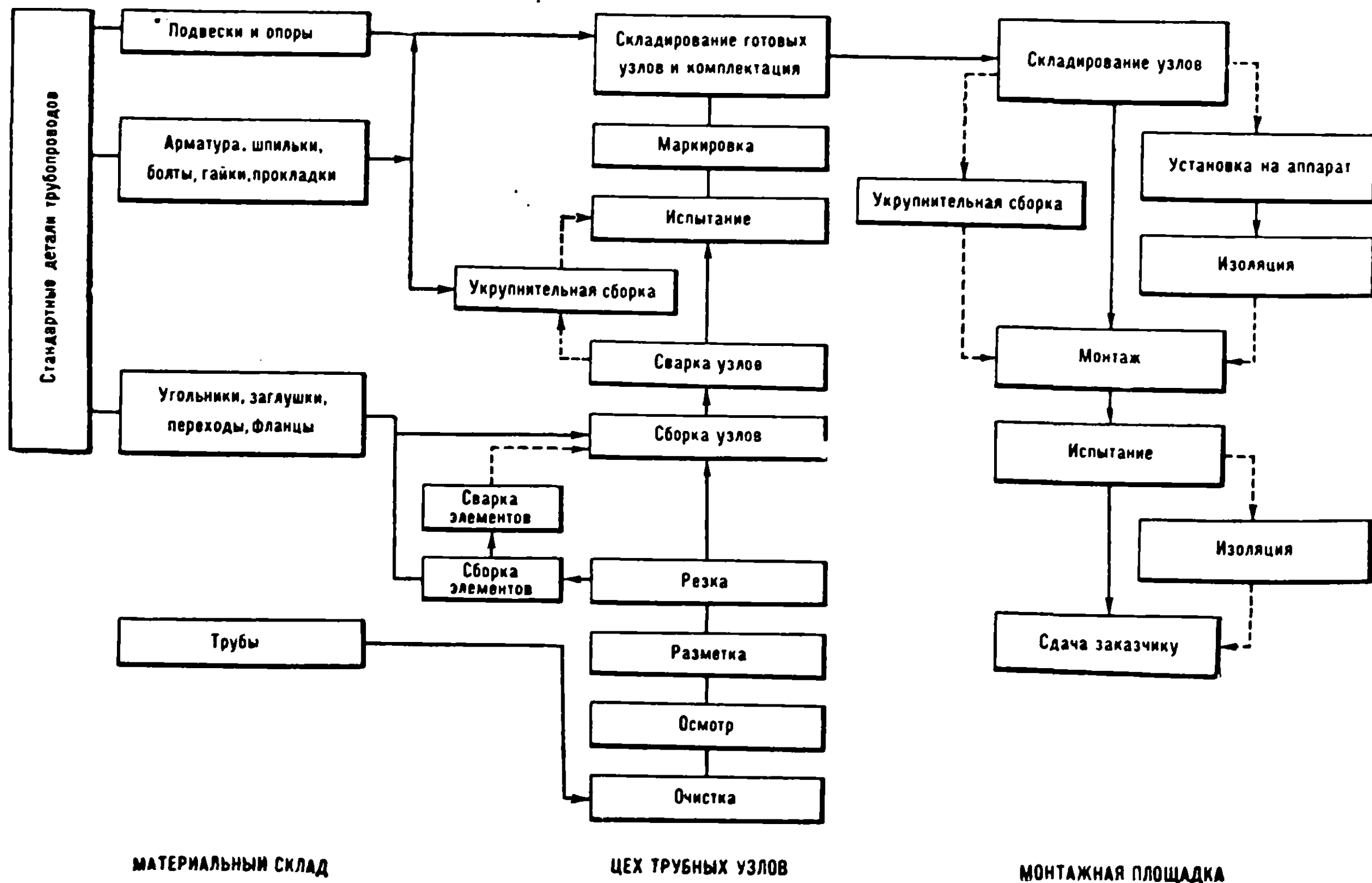

бот. На предприятиях нефтяной промышленности они составляют до 65% всех монтажных работ, на тепловых электростанциях — до 50%, на предприятиях химической промышленности и промышленности продовольственных товаров — до 40%, на предприятиях металлургической промышленности — до 25%.

Еще несколько лет назад технологические трубопроводы изготовлялись и монтировались в основном «по месту», т. е. путем постепенного наращивания отдельных участков и деталей, производимых непосредственно на строительной площадке.

Переход к массовому производству деталей трубопроводов на заводах и к централизованному изготовлению узлов в специально оборудованных цехах, мастерских и на производственных базах монтажных организаций с применением деталей заводского изготовления, монтаж трубопроводов укрупненными блоками позволили значительно сократить сроки строительства и коренным образом изменить методы изготовления и монтажа.

В результате внедрения индустриальных методов сооружения технологических трубопроводов обеспечивается изготовление их деталей на специализированных заводах стройиндустрии с применением передовых технологических процессов (протяжки и штамповки отводов, штамповки бесшовных тройников и переходов, гибки фланцев из полосы и др.) с использованием специального оборудования, поточных производственных линий, механизации вспомогательных операций. Трудоемкость изготовления деталей сократилась в 5—10 раз, уменьшился расход материалов, снизилась стоимость изготовления и повысилось качество изделий.

Организация изготовления элементов и узлов трубопроводов на производственных базах монтажных организаций позволила внедрить высокопроизводительные станки и механизмы, приспособления для сборки и сварки деталей, широко применить механизированную резку, полуавтоматическую и автоматическую сварку трубопроводов, механизировать подъемно-транспортные операции, исключить влияние климатических условий. При этом снизился расход материалов, а трудоемкость изготовления, напр. обвязочных трубопроводов, сократилась на 40%, стоимость на 8%.

Внедрение крупноблочного монтажа позволило снизить трудоемкость монтажа трубопроводов (непосредственно на строительной площадке) в 3—4 раза, повысить в 4—5 раз производительность труда, сократить продолжительность монтажа в 2—2,5 раза. При этом лучше используются краны, трубоукладчики, электролебедки и другие средства механизации.

В результате применения индустриальных методов изготовления и монтажа сокращаются на 30—50% сроки монтажа по объекту в целом, уменьшается число рабочих, занятых непосредственно на строительном-монтажной площадке, снижаются общие трудовые затраты и повышается качество трубопроводных работ.

В. Орлов.

Электротермическое натяжение арматуры

В СССР разработан и широко распространен электротермический метод натяжения арматуры с нагревом ее вне форм для производства предварительно напряженных железобетонных конструкций. Применяющийся во всем мире способ натяжения арматуры с помощью домкратов и др. механических устройств трудоемок и требует сложного оборудования.

Попытки применения электротермического метода натяжения арматуры делались и раньше, однако при этом нагрев арматуры электротоком производился непосредственно на металлических формах, что приводило к необходимости применения особых мер по электроизоляции стержней и к другим осложнениям, препятствовавшим его промышленному использованию.

При новом методе арматурные стержни нагреваются на отдельной электроустановке и в нагретом виде укладываются в формы, которые после этого заполняются бетоном. Надобность в электроизоляции форм при этом, конечно, отпадает. Расстояние между анкерами стержней в холодном состоянии (до нагревания) должно быть

меньше расстояния между упорами на форме на величину $\Delta l = \frac{\sigma_0}{E} l$, где Δl — необходимая величина удлинения при нагреве в мм, σ_0 — начальное предварительное напряжение в арматуре в кг/см², E — модуль упругости стали в кг/см², l — длина нагреваемого участка арматурного стержня в мм.

При остывании арматурные стержни укорачиваются, но т. к. они закреплены в неподвижных упорах на форме, в них возникает напряжение, передающееся на форму. Заполненные бетонной смесью формы подвергаются пропариванию до достижения бетоном необходимой прочности, после чего концы стержней около упоров обрезаются. Стержни, стремясь укоротиться, обжимают железобетонную конструкцию, создавая тем самым предварительное напряжение. Например, для многопустотного настила длиной 6 м при расчетном начальном напряжении в арматуре, равном 3 600 кг/см², и при нагревании среднего участка стержня длиной 5 м (расположение контактов на расстоянии 50 см от концов стержня обеспечивает получение холодных концов и возможность ручной укладки стержней), необходимое минимальное удлинение стержня по вышеприведенной формуле (для $l=6$ м) составит 10 мм. Так как применяемая для настилов арматурная сталь выдерживает напряжение до 5 400 кг/см², максимальное удлинение стержня составит 16 мм. Исходя из этого, для получения удлинения стержня, обеспечивающего получение в арматуре напряжения среднего между минимально необходимым и возможно допустимым, погрешность удлинения может быть ± 3 мм. Это дает возможность при изготовлении формы приваривать упоры с допуском ± 1 мм, а анкеры на стержнях с допусками в ± 2 мм, что практически вполне осуществимо. При изготовлении конструкций, напр., вдвое большей длины, возможные допуски возрастут соответственно вдвое.

Нагревание стержней до температуры 350—400° не ухудшает свойств стали. Установка для нагрева стержней устроена таким образом, что при достижении этой температуры удлиняющийся стержень отодвигает подвижной контакт, воздействующий при своем движении на концевой выключатель, который автоматически прекращает пропускание тока и дальнейший нагрев стержня.

Электротермический метод натяжения арматуры в 1961 г. широко использовался для изготовления сборных железобетонных предварительно напряженных конструкций для жилищного строительства. Началось внедрение его в промышленное строительство. Его применяют на заводах, работающих по агрегатно-поточной, конвейерной или стендовой технологии, он получает распространение также при кассетной технологии изготовления сборных железобетонных изделий. При этом расход электроэнергии невелик, рабочий процесс прост и экономичен. В 1961 г. ок. 85% всех предварительно напряженных конструкций было изготовлено с применением нового способа натяжения арматуры. За разработку и внедрение в производство новой технологии натяжения арматуры (с помощью электронагрева) предварительно напряженных железобетонных конструкций для промышленного и гражданского строительства группа специалистов удостоена Ленинской премии 1961 г.

А. Мкртумян.

Бескессонные фундаменты из сборных железобетонных оболочек

Находят все более широкое применение в мостостроении, в портовом строительстве, при сооружении морских нефтебутовых эстакад. В качестве основного конструктивного элемента в таких фундаментах используются сборные железобетонные оболочки, диаметром от 0,4 до 5 м, изготавливаемые на специализированных

заводах или полигонах железобетонных изделий. Оболочки обычно погружаются в грунт с помощью механизмов вибрационного действия.

Бескессонные фундаменты имеют ряд преимуществ: применение их возможно практически в любых гидрогеологических условиях, значительно улучшается использование прочностных свойств материала фундамента и, как следствие этого, сокращается расход материалов, все основные работы по устройству фундамента ведутся безвредными для здоровья работающих способами, облегчается унификация конструкций фундаментов и расширяются возможности комплексной механизации всех строительных процессов при их сооружении и процессов заводского изготовления сборных железобетонных элементов; фундаменты из оболочек требуют в 2—2,5 раза меньше бетона, стоимость и сроки их строительства в 1,5—2 раза меньше, чем фундаментов старых типов.

В зависимости от назначения фундамента, его конструкции, характера и величин действующих усилий оболочки могут быть погружены в вертикальном или наклонном положениях. Внутреннюю полость оболочек оставляют наполненной грунтом или же заполняют (иногда частично) бетоном. Верхние концы оболочек заделываются в плиту ростверка, который может быть низким или высоким, в отдельных случаях возможно также применение бесплитных конструкций.

Нижние концы оболочек заглубляют в грунт на величину, определяемую расчетом в зависимости от действующих усилий и физико-механических свойств грунта. Для повышения несущей способности фундамента на нижних концах оболочек могут устраиваться уширения, образуемые с помощью взрывчатых веществ или специальных механизмов. При опирании на скальные породы низ оболочек заделывают в породу путем бурения в породе сквазь полостей оболочек скважин и последующего заполнения их бетоном.

Проектирование таких фундаментов сводится к нахождению наименьшего количества оболочек, обеспечивающего необходимую жесткость и прочность при минимальных затратах материалов и средств. Рациональные фундаменты в виде высокогостверка или бесплитной конструкции. Расчетами проверяются прочность оболочек, прочность плиты ростверка и несущая способность фундамента по грунту, определяемая с учетом передачи нагрузки на грунт через торец и через боковую поверхность оболочек. Конструкции фундаментов рассчитываются как рамные системы с упруго заделанными стойками на воздействие расчетной комбинации вертикальных и горизонтальных нагрузок.

Вне зависимости от диаметра применяемых оболочек фундаменты сооружаются по единой технологической схеме: изготовление оболочек, вибропогружение их в грунт, заполнение внутренних полостей оболочек бетоном и устройство плиты ростверка. Секции сборных железобетонных оболочек готовятся в заводских условиях с использованием, как правило, метода центрифугирования, а на полигонах — в стальных виброформах. Оболочки в грунт заглубляются низкочастотными вибрационными погружателями одиночного или синхронно-группового действия. Грунт из полостей при погружении оболочек большого диаметра обычно извлекают эрлифтами, гидроэлеваторами, одноканатными грейферами, гидромелонками или специальными буровыми агрегатами. Скважины в скальном основании оболочек бурят станками ударно-канатного или вращательного действия. За разработку и внедрение в строительство бескессонных фундаментов глубокого заложения из сборного железобетона группа специалистов удостоена Ленинской премии 1962 г.

Б. Левин.

Армоцементные конструкции

Армоцемент — новая разновидность железобетона — представляет собой мелкозернистый бетон, армированный тонкими стальными проволочными сетками. Армоцемент отличается от обычного железобетона повышенной трещиностойкостью, упругостью, прочностью при растяжении и плотностью бетона. Эти преимущества создаются за счет мелкозернистости бетона (что дает более плотную и однородную структуру) и частого равномерного насыщения его проволочными стальными сетками. Характеристикой этого насыщения служит суммарная поверхность проволоки сеток в единице объема.

Армоцемент позволяет создавать тонкостенные конструкции, не выполнимые в обычном железобетоне. Малые диаметры проволоки, из которых состоит сетка (не более 1 мм), и мелкозернистость бетона позволяют применять защитный слой толщиной лишь 3—4 мм. Таким образом, даже при интенсивном армировании появляется возможность проектировать конструкции толщиной в 10—20 мм, что позволяет решить и другую проблему несущей конструкции — проблему устойчивости. Конструкциям из армоцемента можно придавать любые целесообразные формы, позволяющие избежать устройства тяжелых и неэкономичных ребер. Повышенная по сравнению с железобетоном трещиностойкость армоцемен-

та, а также его водостойкость позволяют в ряде случаев обойтись без кровельного ковра в покрытиях.

Армоцемент применяется в основном в тонкостенных пространственных конструкциях покрытий для промышленных, с.-х. и гражданских зданий. Это — различные виды конструкций типа оболочек и складок, успешно заменяющие обычные железобетонные плоскостные конструкции. Ведется работа по созданию новых типов универсальных большепролетных промышленных зданий, решенных в пространственных армоцементных конструкциях. В жилищном строительстве из армоцемента выполняются чердачные кровли, а также различные конструктивные элементы (сантехкабины, лестничные марши, стеновые панели и др.). Армоцемент используется для изготовления различных резервуаров. Из него делаются опускные колодецы, короба воздухопроводов, обделки тоннелей метрополитена, опалубки для изготовления массивных железобетонных элементов, дебаркадеры для речных судов и секции отопительных приборов зданий. Кроме того, армоцемент успешно применяется в гидротехническом и мелниротивном строительстве.

Замена конструкций из обычного железобетона пространственными армоцементными позволяет в среднем сократить расход бетона в 1,5 раза, а стали в 1,2 раза. Вследствие реального уменьшения расхода материалов стоимость армоцементных покрытий ниже стоимости покрытий из обычного железобетона на 10—20%. Замена стали армоцементом в таких конструкциях как резервуары, трубы, плавучие средства и др. также сулит большие экономические выгоды.

Всего в СССР построено более 150 тыс. м² армоцементных покрытий и других конструкций различного назначения. В отличие от зарубежной практики главное направление в применении армоцемента в СССР — массовое строительство. Дальнейшее развитие массового применения армоцемента предусматривает совершенствование способов изготовления сборных элементов и деталей, снижение расхода цемента и стали, а также повышение долговечности армоцементных конструкций (табл. V, рис. 6)

А. Морозов.

Детали и конструкции из плотного силикатного бетона

В СССР созданы и внедрены в строительство силикатные (бесцементные) неармированные и армированные сборные детали и конструкции, аналогичные изделиям из обычного бетона или железобетона.

Технологический процесс производства строительных изделий из плотного силикатного бетона включает: размол извести и части песка (10—15% от всего количества) в шаровых мельницах, приготовление силикатобетонной смеси в мешалках принудительного действия, формование изделий и их автоклавную обработку. Силикатобетонные изделия формуют в основном теми же методами и с применением того же оборудования, что и изделия из обычных бетонов. После непродолжительной выдержки (в течение 2—3 часов) или сразу формы, заполненные массой, помещают в автоклав для тепловлажностной обработки. На большинстве предприятий используются автоклавы диаметром 2,0—2,6 м и длиной около 20 м, рассчитанные на рабочее давление пара 8—10 атм, соответствующее температуре 175—190°. Общая продолжительность обработки в среднем 12—15 часов, она зависит от параметров пара и вида изделий. Выгруженные из автоклава и охлажденные до 50—60° изделия освобождают от форм и передают на склад готовой продукции.

Для изготовления 1 м³ силикатобетона марки 200 требуется: 175—200 кг извести, 150—175 кг молотого песка и 1,1—1,2 м³ песка немолотого.

По основным показателям — прочности при сжатии и растяжении, сцеплению со стальной арматурой и стойкости арматуры (в условиях жилищного строительства) против коррозии, морозостойкости, огнестойкости и водостойкости — плотный силикатный бетон не уступает обычному (тяжелому) цементному бетону. Несущая способность армосиликатных строительных конструкций соответствует несущей способности аналогичных железобетонных конструкций. В связи с некоторыми особенностями конструкций из силикатного бетона в отношении деформативности разработаны специальные методы, используемые при расчете их жесткости.

На основании проведенных исследований по технологии силикатобетона составлены нормативные документы, регламентирующие изготовление различных строительных деталей, а выявленные оптимальные технологические параметры использованы в типовых проектах производственных предприятий. В результате исследования строительных свойств плотного силикатного бетона разработаны указания по проектированию конструкций. Методы расчета проверены путем испытаний изделий, выпускаемых заводами.

Применение силикатных и армосиликатных конструкций позволяет заменить цемент при производстве сборных строительных деталей известью или отходами металлургической промышленности, а крупный заполнитель — щебень или гравий — песком. Стоимость силикатобетонных изделий на 20—25% меньше стоимости цементобетонных изделий. В целом же капиталоотложения при строительстве снижаются, так как значительно уменьшаются затраты на создание сырьевой базы.

В СССР (1961 г.) построено ок. 40 заводов и цехов по производству неармированных и армированных силикатобетонных сборных деталей и конструкций производительностью ок. 600 тыс. м³. Выпускаются комплектующие и конструкции для полносборных пятиэтажных жилых домов, многослойные панели перекрытий. За разработку и внедрение в строительство сборных деталей и конструкций из силикатного (бесцементного) бетона группа специалистов удостоена Ленинской премии 1962 г.
М. Шварцзайд, В. Гусаков.

Внедрение керамзитобетона

Для решения задач, поставленных XXII съездом КПСС в области промышленного и жилищного строительства, необходим полный переход на сборное строительство из максимально укрупненных панельных и объемно-пространственных конструкций с использованием эффективных строительных материалов. Весьма перспективно для снижения веса конструкций и уменьшения расхода материалов — применение легких бетонов на пористых заполнителях, в том числе на керамзите. В СССР в 1961 г. выпущено более 2 млн. м³ керамзита. Керамзитобетон может быть использован в ограждающих и несущих конструкциях жилых и промышленных зданий, в различных инженерных сооружениях, в строительстве мостов и т. д.

Внедрению керамзитобетона в массовое строительство предшествовала разработка научных основ технологии и освоение заводского производства керамзитового гравия; установление зависимости свойств керамзитобетона от производственных факторов и общих принципов выбора составов легких бетонов и рациональной их технологии, технологии приготовления керамзитобетона требуемого объемного веса и прочности для ограждающих и несущих конструкций, систематические исследования строительных свойств керамзитобетона, разработка и исследования керамзитобетонных конструкций для жилищного, промышленного и мостового строительства. В результате этих работ были подготовлены необходимые нормативные документы и оказана научно-техническая помощь при производстве керамзита, при освоении и внедрении изделий из керамзитобетона.

В жилищное строительство внедрены керамзитобетонные однослойные наружные и внутренние стеновые панели, балконные панели, панели несущих перегородок, двойные межквартирные перегородки, санитарно-технические кабины, типовые, а также облегченные панели междуэтажных перекрытий с предварительно напряженной арматурой, совмещенные конструкции чердачных перекрытий и совмещенных крыш с обычной и предварительно напряженной арматурой периодического профиля и др. В промышленном строительстве широко применяются крупноразмерные предварительно напряженные элементы стен и покрытий с поперечными ребрами и без них для неотапливаемых и отапливаемых зданий, стеновые элементы длиной 6 и 12 м с обычной и предварительно напряженной арматурой; в мостовом строительстве внедрены керамзитобетонные напряженно армированные большепролетные конструкции проезжих частей железнодорожных мостов и сборные элементы автодорожных мостов.
М. Элинзон.

Изделия из силикальцита

В СССР все большее распространение получают для сборного жилищного, промышленного, ж.-д. и сельскохозяйственного строительства изделия из силикальцита. В 1961 г. такие изделия выпускались 34 предприятиями общей мощностью 400 тыс. м³ в год.

Технология изготовления силикальцитных изделий отличается простотой и непрерывностью, позволяет легче осуществить автоматизацию производственных процессов и конвейерный способ формирования. В специальный активизатор-дезинтегратор (отсюда и название способа — дезинтеграторный, предложенного эстонским ученым И. А. Хинтом, удостоенным в 1961 г. Ленинской премии) через дозаторы непрерывно поступают в определенных пропорциях известь (или зола), песок (или сырьевые материалы с преобладанием кремнезема), вода и при приготовлении газосиликальцита, кроме того, алюминиевая пудра (рис.). В дезинтеграторе в течение долей секунды песок размельчается и смешивается с остальными компонентами. Далее смесь заливается в формы (ячеистый силикальцит) или формуется с уплотнением (плотный силикальцит), а затем поступает в автоклав для твердения.

И. А. Хинтом разработана новая теория сращения частичек извести и песка при запаривании, по которой процессы твердения протекают аналогично реакциям, происходящим в твердой фазе, а также теоретические основы для определения характера и величины напряжений, возникающих в изделиях при их твердении. Эти теоретические предпосылки позволили установить режимы запаривания различных видов крупноразмерных изделий. Найденные режимы исключают возможность появления трещин и других дефектов.

Строительно-технические показатели силикальцита лучше, чем у бетона. Изделия из силикальцита выпускаются се-

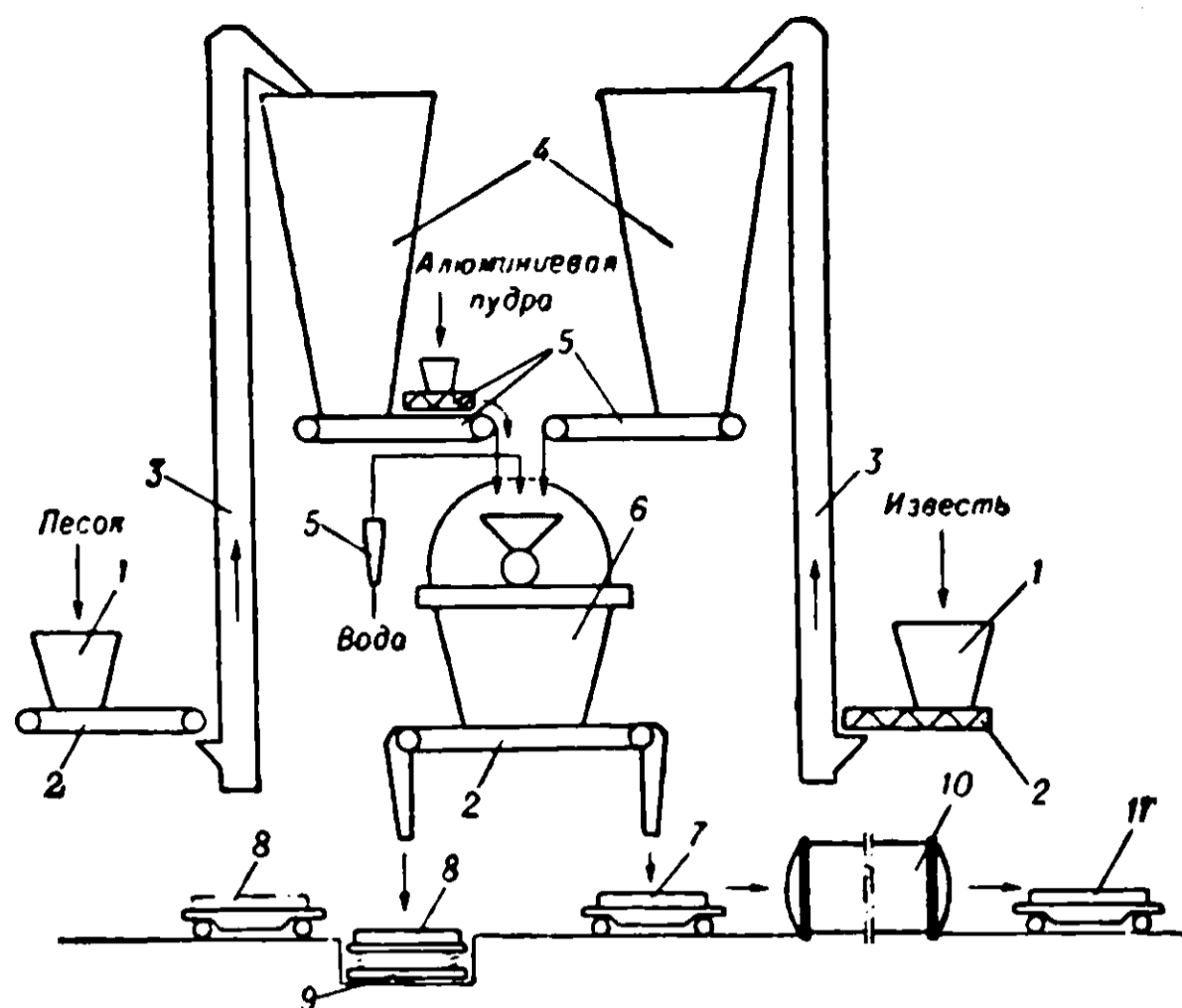

Технологическая схема производства силикальцитных изделий: 1 — приемные бункеры; 2 — транспортеры; 3 — элеваторы; 4 — питательные бункеры; 5 — дозаторы; 6 — дезинтегратор-активизатор; 7 — форма с сырьем газосиликальцита; 8 — форма с сырьем плотного силикальцита; 9 — уплотнительная установка (напр., вибростол); 10 — автоклав; 11 — форма с готовым изделием из силикальцита.

рийно с объемным весом 500—1900 кг/м³ и прочностью 25—600 кг/см². Получены образцы особого плотного силикальцита с прочностью свыше 2500 кг/см² и ячеистого до 400 кг/см².

Строительные детали из силикальцита, работающие на изгиб, армируются. Сцепление арматуры с такими изделиями хорошее, ползучесть ниже, чем у обычного бетона. Ячеистый силикальцит обладает высокими теплоизоляционными свойствами, легко режется, пилится, рубится и гвоздится. Он применяется для изготовления крупных панелей и блоков.

Л. Ванаселья.

Крупноразмерные конструкции из ячеистых бетонов

Ячеистые бетоны (пенобетон, пеносиликат, пенозолобетон, пенозолосиликат, газобетон, газосиликат, газозолосиликат, газозолобетон и т. п.) являются высокоэффективным строительным материалом. При небольшом объемном весе (600—1200 кг/м³) ячеистые бетоны имеют прочность 35—150 кг/см². Применение ячеистых бетонов в строительстве быстро возрастает. К 1965 году производство их достигнет 10 млн. м³ в год.

Первоначально ячеистые бетоны применялись только в виде мелкогабаритных изделий (штучных камней и мелких плит), а в последние годы началось производство крупноразмерных конструкций. Первые сооружения с крупноразмерными конструкциями из ячеистых бетонов были возведены в г. Березники (Пермской обл.). Это — жилой дом с пенобетонными (частично пеносиликатными) наружными и внутренними стенами и междуэтажными перекрытиями и небольшой производственный цех, перекрытый крупнопанельными армопенобетонными плитами («КАП») размером 1,5 × 6,0 м (рис. 1,а). В дальнейшем в г. Березники сооружались 5-этажные дома с внутренними поперечными несущими стенами и с т. наз. «двухблочной» разрезкой наружных стен, при которой образуются «простеночные» (рис. 2,а) и «поясные» (рис. 2,б) панели. Система домов с внутренними поперечными несущими стенами стала главенствующей в строительстве крупнопанельных жилых домов.

Более совершенными конструкциями из ячеистых бетонов для жилищного строительства являются крупные стеновые панели с размерами «на комнату», освоен-

Показатели для наружных стен жилых зданий на 1 м² стены

Конструкция стен	Толщина (см)	Вес (кг)	Стоимость смонтированных стен (руб.)	Расход цемента (известки) (кг)	Общие капитальные вложения (руб.)
Из ячеистого бетона с объемным весом 800 кг/м ³ на основе цемента	25	232	5,0	70	6,8
Из ячеистого бетона с объемным весом 700 кг/м ³ на основе известки	25	185	6,0	40	8,1
Из керамзитобетона с объемным весом 900 кг/м ³	32	352	9,9	64	13,6
Из двух железобетонных скорлуп с полужестким минераловатным утеплителем	21	257	10,8	31	10,2
Из железобетонных плит с утеплителем из пеностекла	16	171	14,5	31	12,2

ные с 1958 года в Первоуральске, затем в Н. Тагиле и Свердловске (рис. 2, в). Эти стеновые панели из ячеистого бетона стали к 1962 основными в массовом крупнопанельном строительстве в Свердловском совнархозе. Подобные стеновые панели из безавтоклавного ячеистого бетона (подвергнутого электропрогреву взамен автоклавной обработки) широко применяются в строительстве жилых домов в районе г. Ангарска. Составные стеновые панели с размерами «на две комнаты» применяются в Ленинграде. В районе г. Ступино успешно строятся жилые и общественные здания с «березниковской» разрезкой наружных стен, примененной при увеличенном шаге поперечных несущих стен (до 6 м). Комбинированные стеновые панели с размерами «на две комнаты» (длиной до 6 м), состоящие из ячеистобетонных поясных элементов и трехслойных простенков, применяются в стр-ве г. Одессы. Техничко-экономические показатели стен из ячеистых бетонов и др. типов приведены в таблице.



Рис. 1. Плиты из ячеистого бетона для покрытий промышленных зданий: а — ребристые («КАП»), б — плоские («ГКП»).



Рис. 2. Крупноразмерные элементы из ячеистого бетона для жилых зданий: а — простеночный; б — поясной; в — панель «на комнату».

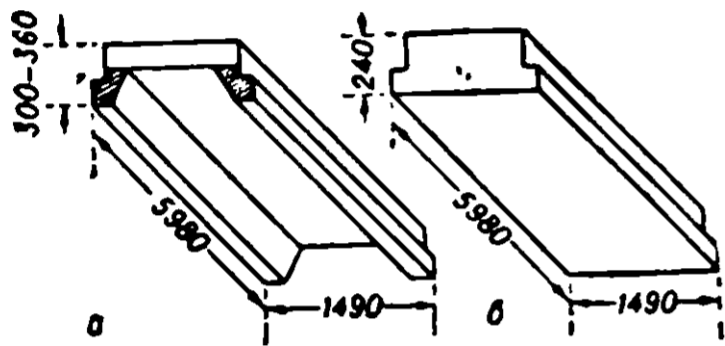

Рис. 3. Поперечные разрезы плит из ячеистых бетонов для чердачных (а) и бесчердачных (б) покрытий жилых зданий: 1 — ячеистый бетон; 2 — обычный бетон; 3 — вентилярующие продухи (осушающие каналы) диаметром 50 мм.

Новыми эффективными изделиями из ячеистых бетонов для жилищного стр-ва являются чердачные и бесчердачные плиты покрытий (рис. 3). Особенно эффективны бесчердачные плиты,

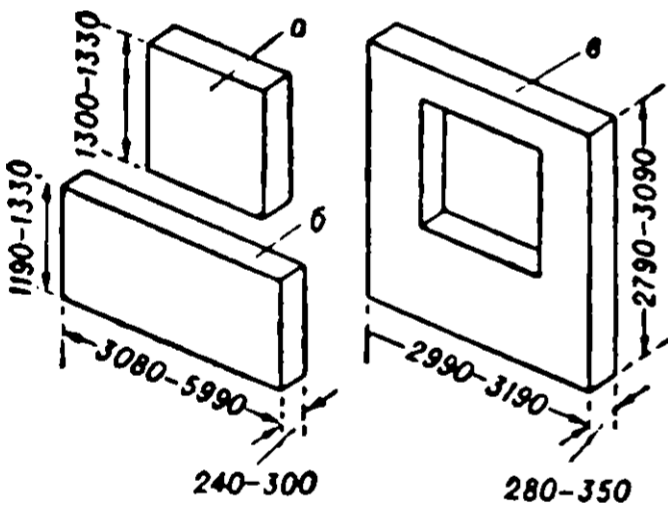
снабженные вентилярующими продухами. Трудоемкость возведения покрытий из таких плит в два с лишним раза меньше чем обычных чердачных конструкций.

В строительстве промышленных зданий широко применяются стеновые панели из ячеистых бетонов с размерами 1,2×6,0 м, толщиной 20—35 см. Наряду с плитами «КАП», имеющими массовое применение в покрытиях промышленных зданий, начинают использоваться плоские плиты с размерами 1,5×6,0 м. Эти плиты образуют покрытия с повышенной отепленностью. Конструкции из ячеистых бетонов перспективны также для применения в большепролетных пространственных покрытиях промышленных и общественных зданий

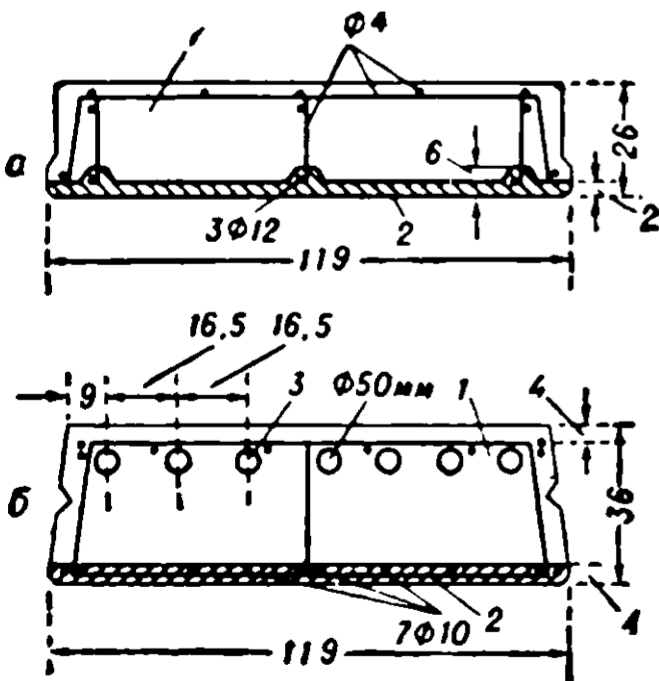
В. Макаричев.

ЛЕТАТЕЛЬНЫЕ АППАРАТЫ

Самолет ТУ-1.4

24 апреля 1961 г. прямым беспосадочным рейсом Москва — Хабаровск была начата регулярная эксплуатация крупнейшего в мире турбовинтового пассажирского лайнера ТУ-114, свободнонесущего моноплана со стреловидным крылом и оперением, предназначенного для транс- и межконтинентальных полетов дальностью до 10 000 км. На самолете установлено четыре мощных турбовинтовых двигателя, имеющих по два соосных винта. Общий запас мощности в 60 000 л. с. обеспечивает безопасный взлет с тремя и длительный горизонтальный полет с двумя работающими двигателями. Общая крейсерская грузоподъемность ТУ-114 достигает 30 т. Размеры самолета (в м): размах крыла — 51,1, длина — 54,1, высота — 15,5. На авиалинии Москва — Хабаровск ТУ-114 перевозит 170 пассажиров с крейсерской скоростью полета 750—850 км/час, расстояние ок. 7000 км ТУ-114 преодолевает за 8 летных часов. ТУ-114 — самый большой и быстросходный турбовинтовой самолет в мире.

Фюзеляж самолета разделен на два этажа: в верхнем — пассажирские помещения и буфет, в нижнем — кухня и два вместительных багажных отсека. Кроме общего пассажирского салона, в самолете имеются четыре отдельных купе, оборудованных 12 спальными местами. Пассажирские кресла и диваны сконструированы с учетом всех необходимых условий для сна и отдыха пассажиров. В кабине поддерживается обычная комнатная температура от 18° до 24° тепла и нормальное давление. С апреля по декабрь 1961 г. на авиалинии Москва — Хабаровск самолетами ТУ-114 было перевезено свыше 25 000 пассажиров (табл. VII, рис. 3).

В. Тихонов.

Военные самолеты

Несмотря на продолжающееся развитие управляемых снарядов и развертывание н. и. и опытных работ по военному использованию космоса, в зарубежных странах продолжают уделять большое внимание дальнейшему совершенствованию военных самолетов.

Если в последние годы за рубежом наблюдалось сокращение опытных работ, связанных с созданием новых типов военных самолетов, то 1961 г. был годом расширения работ в этой области. В основных капиталистических странах в стадии опытного стр-ва и испытаний имелось не менее 10 типов военных самолетов и еще большее количество — в проектной стадии.

На опытно-исследовательские работы и закупки пилотируемых самолетов в зарубежные страны выделено больше средств, чем на управляемые снаряды и военно-космические исследования. Это положение, видимо, сохранится и на какое-то время в будущем. Так, министерству обороны США в 1961/62 и 1962/63 бюджетных гг. (бюджетный год в США начинается 1 июля предыдущего календарного года) были отпущены на опытные работы и закупки самолетов и управляемых снарядов, а также на проведение работ по военному использованию космоса суммы (в млрд. долларов), приведенные в табл.

Бюджетный год	Самолеты	Управляемые снаряды	Космические исследования
1961/62	5,06	3,96	1,15
1962/63	5,04	4,01	1,50

В США и Англии продолжалось серийное производство дозвуковых стратегических бомбардировщиков, вооружаемых сверхзвуковыми крылатыми управляемыми снарядами.



Рис. 1. Ракетоплан «Дайна Сор».

Эти снаряды несут термоядерные заряды на расстояние в 500—960 км. В будущем по крайней мере часть бомбардировщиков будет вооружена баллистическими снарядами подобного же назначения и с такими же зарядами, но обладающими скоростью 10 000—12 000 км/час и дальностью 1600 км.

В США продолжался выпуск сверхзвукового бомбардировщика Конвэр В-58, обладающего максимальной скоростью 2000—2200 км/час и дальностью при дозвуковой скорости 7000—8000 км. Создается опытный образец бомбардировщика Норт Америкен В-70. Его крейсерская скорость — 3200 км/час, высота полета — 21000—24 000 м (в конце полета), дальность — 12 000 км.

Разрабатывался проект ракетоплана «Дайна Сор», крылатого летательного аппарата, выводимого на орбиту мощной ракетой-носителем (рис. 1). При возвращении на Землю он совершает посадку, как обычный самолет. Такие

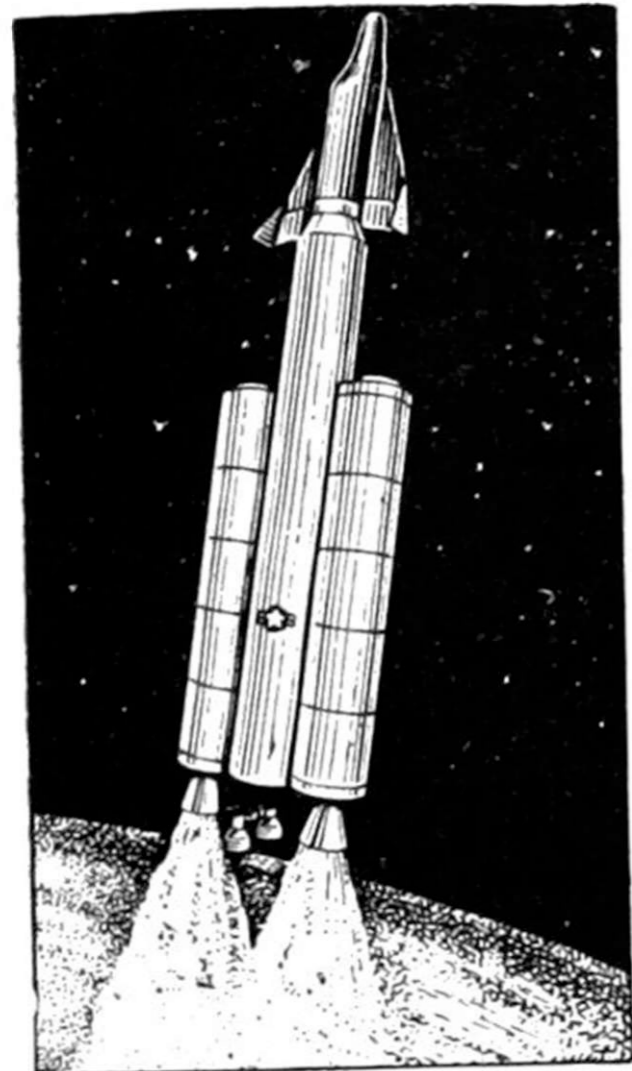
машины предполагается применять в качестве бомбардировщиков, разведчиков и истребителей космических летатель-



Рис. 3. Вертикально взлетающий транспортный самолет.

Продолжались летные исследования экспериментального самолета Норт Америкен Х-15, результаты которых будут использованы при проектировании ракетоплана. В 1961 г. на этом самолете были достигнуты скорость 6687 км/час и высота 66 140 м.

Началось создание стратегической авиации во Франции. В 1961 г. проводились летные испытания нескольких опытных бомбардировщиков Дассо «Мираж IV», обладающих максимальной скоростью 2000—2200 км/час и дальностью при дозвуковой скорости 3000 км. Заказана серия этих самолетов. Таким образом, Франция становится третьей капиталистической страной (после США и Англии), обладающей стратегической авиацией.

Продолжались работы по созданию многоцелевых истребителей, которые можно применять в качестве истребителей ПВО и как тактические истребители-бомбардировщики. В ряде стран НАТО и в Японии для этой цели был выбран истребитель Локхид F-104G «Суперстарфайтер». В 1961 г. начался выпуск таких самолетов в ФРГ, Бельгии, Нидерландах и Канаде. В 1962 г. эти машины начнут выпускать Япония и Италия. Максимальная скорость их — 2400 км/час, потолок — 21 000 м, дальность при дозвуковой скорости — 1600 км, перегоночная дальность с подвесными баками — 3700 км.

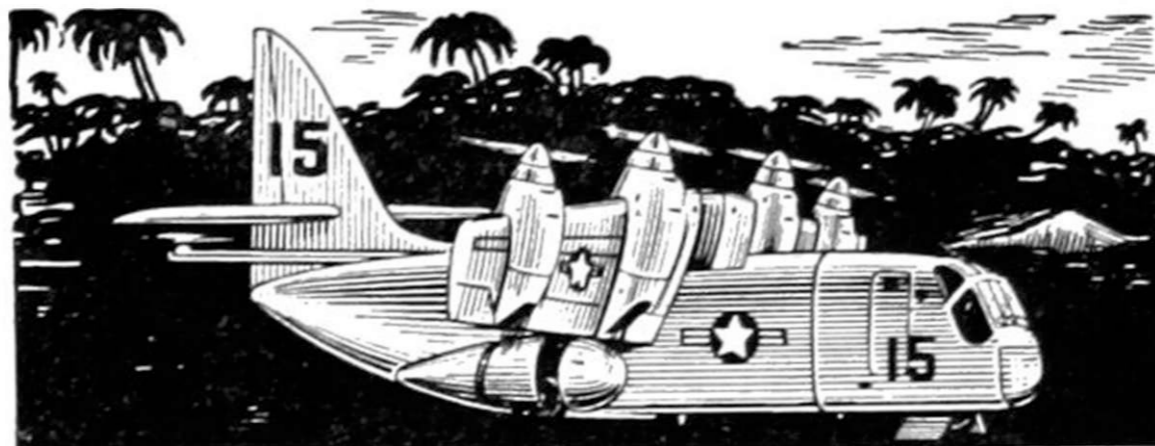
В опытной и проектной стадии находились истребители-бомбардировщики с малой длиной разбега и пробега. В Англии строился опытный образец такого самолета — TSR. 2. В США фирма Боинг тоже разработала проект такого истребителя F-111 (рис. 2). Его пробег — 900 м, максимальная скорость предусматривается 2 500—2700 км/час на высоте 18 000 м, у земли — 1100—1400 км/час, тактический радиус действия — 1500 км, перегоночная дальность — 6000 км. Такие противоречивые требования можно удовлетворить при условии, что стреловидность крыла можно будет изменить в полете.

Для ВВС стран НАТО разрабатывается ряд проектов сверхзвуковых вертикально взлетающих и садящихся истребителей-бомбардировщиков. Такой взлет и посадка осуществляются или путем отклонения тем или иным способом газовых струй, вытекающих из двигателей, или установкой на самолете специальных двигателей для создания вертикально направленной тяги. Эти двигатели после взлета выключаются, и в горизонтальном полете работают другие двигатели, создающие горизонтально направленную тягу.

В 1961 г. начался выпуск новых стратегических военно-транспортных самолетов, напр. Боинг С-135А, который может перевозить груз весом 25 т на расстояние 6400 км и 16 т на расстояние 9000 км со скоростью 800 км/час. Начали также серийное производство Локхид С-130Е. Этот самолет с ТВД может перевозить груз весом 12 т на расстояние 6500 км со скоростью 570 км/час. В Англии заканчивалась постройка стратегических самолетов Викарс V. С. 10 с ТВД и Шорт «Белфаст» с ТВД. Фирма Локхид начала разработку стратегического военно-транспортного самолета с ТВД С-141.

В США фирмы Воут, Райан и Хиллер начали проектировать вертикально взлетающий военно-транспортный самолет весом 16 т с поворачивающимся для взлета и посадки крылом. На нем установлены четыре ТВД (рис. 3). Такие самолеты, но со специальными двигателями для создания вертикальной тяги разрабатываются в Англии.



Рис. 2. Схема многоцелевого истребителя F-111.

ных аппаратов. Вес ракетоплана на орбите — около 10 т, максимальная скорость — орбитальная, дальность — от одного до нескольких витков по орбите.



Т а б л и ц а VII. 1. Участок электрифицированной железной дороги Москва—Байкал. 2. Тепловоз с гидравлической передачей мощностью 4000 л. с. 3. Пассажирский самолет ТУ-114, курсирующий на линии Москва—Хабаровск. 4. Пассажирский теплоход «Спутник» на подводных крыльях. 5—8. Аппараты на воздушной подушке.

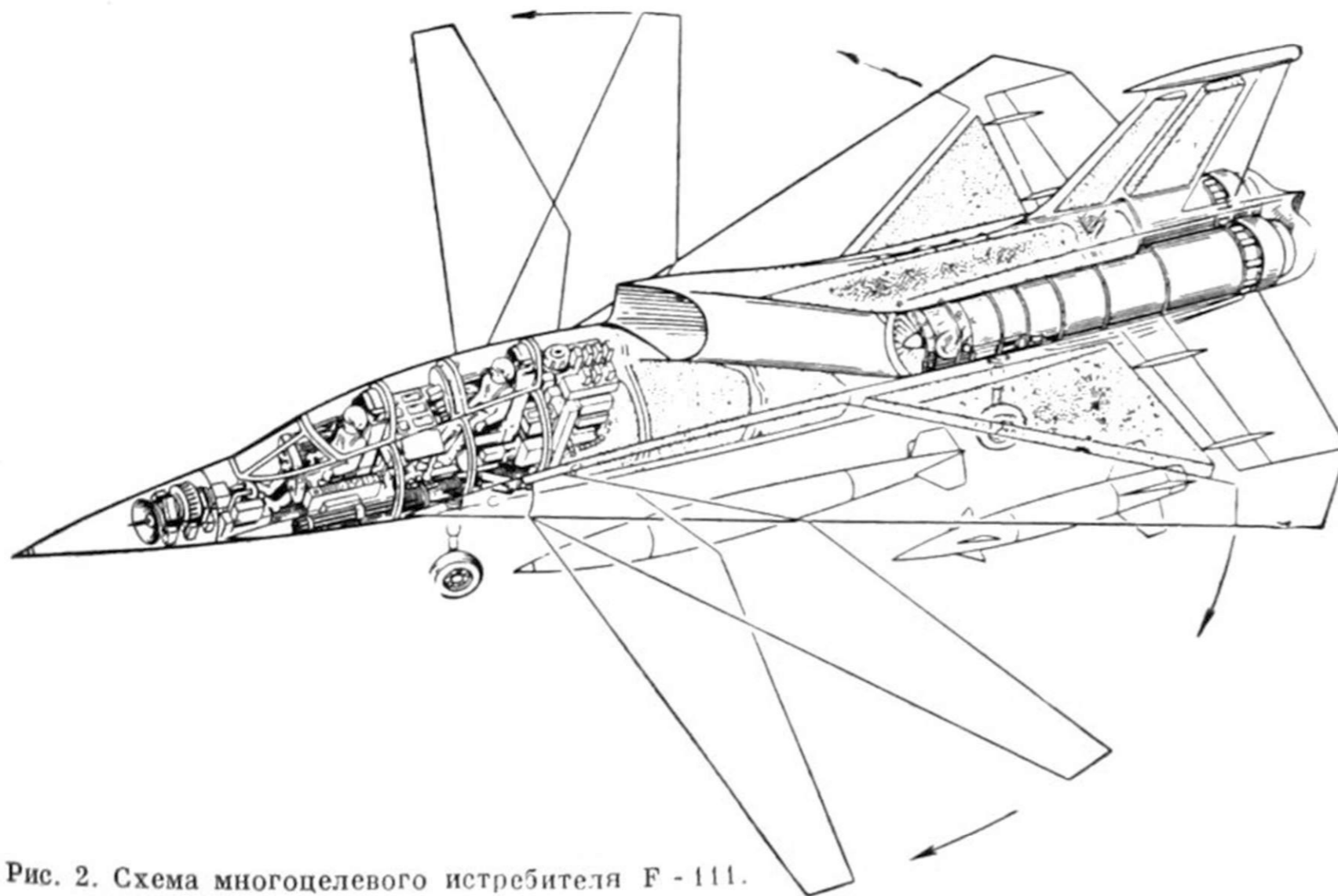
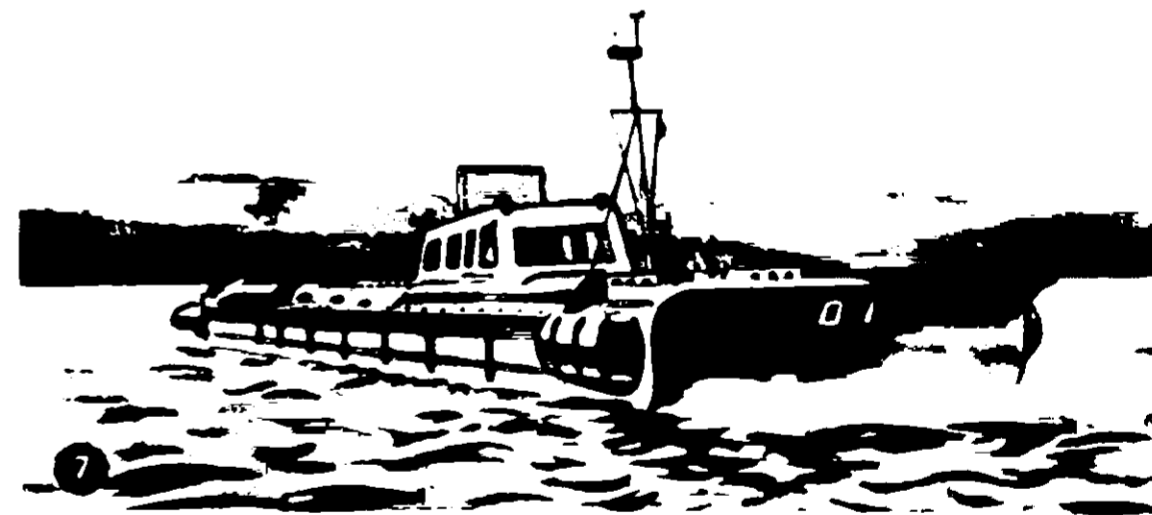
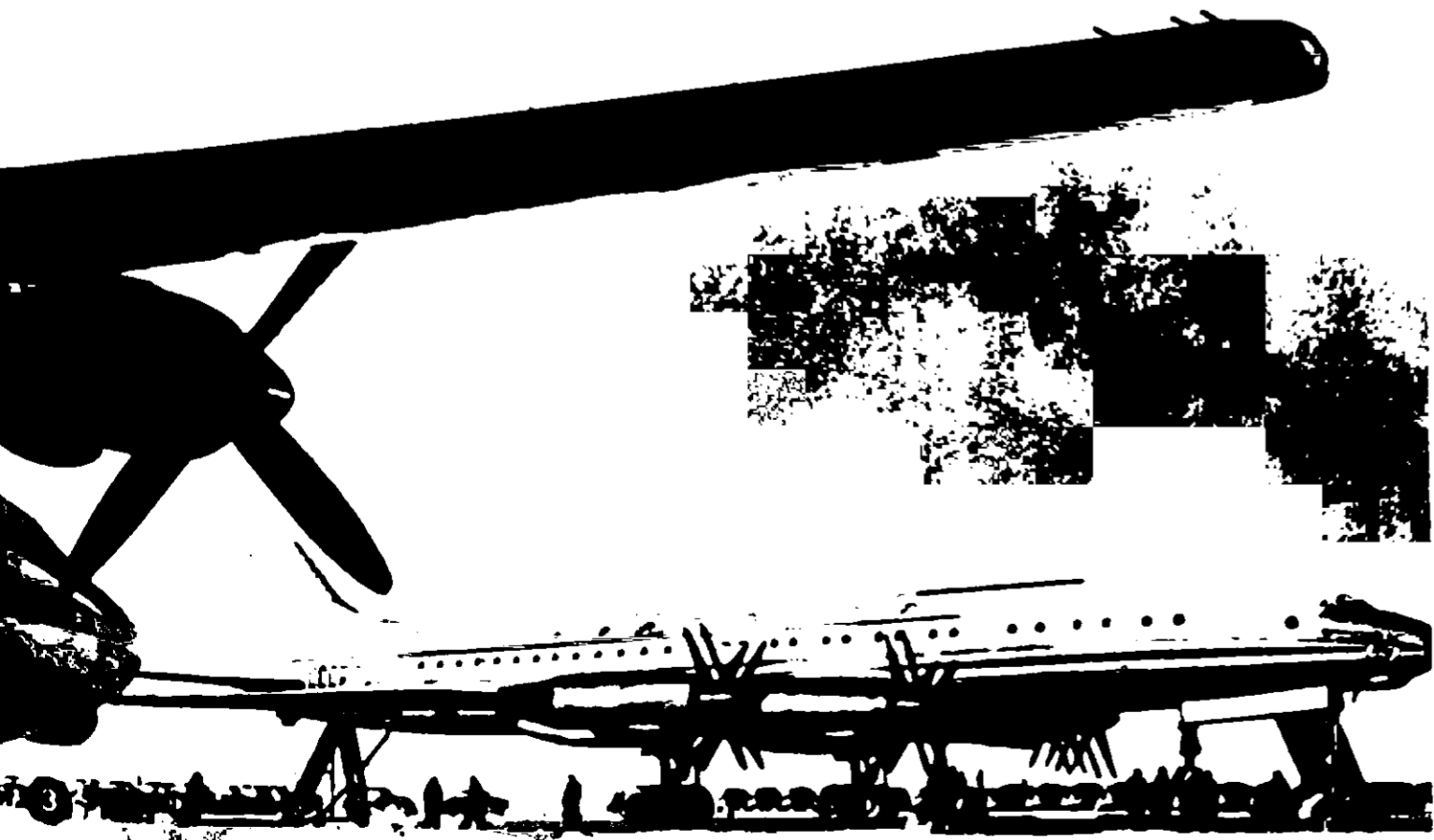
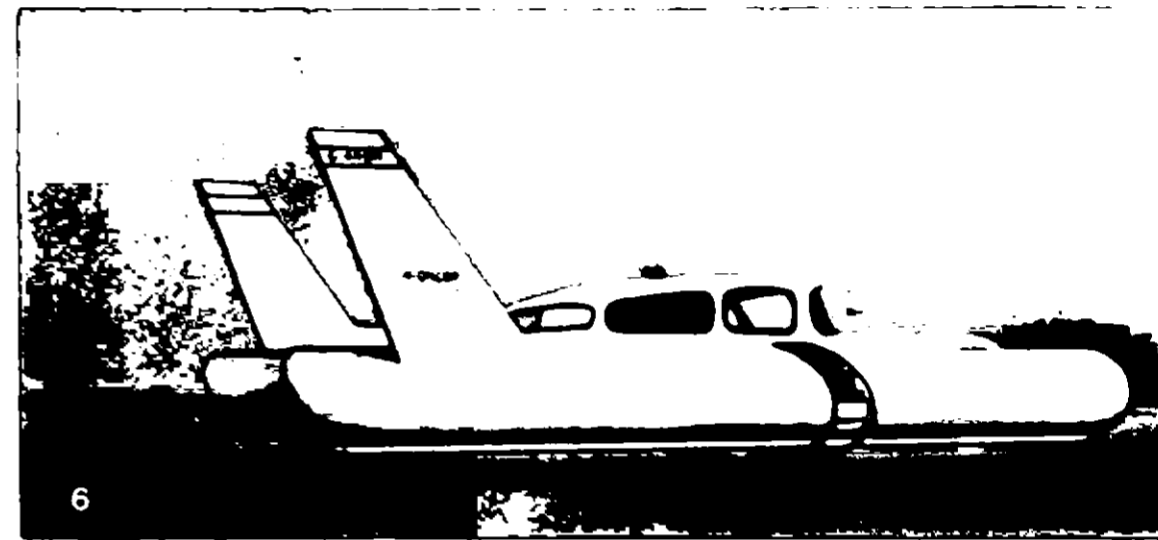
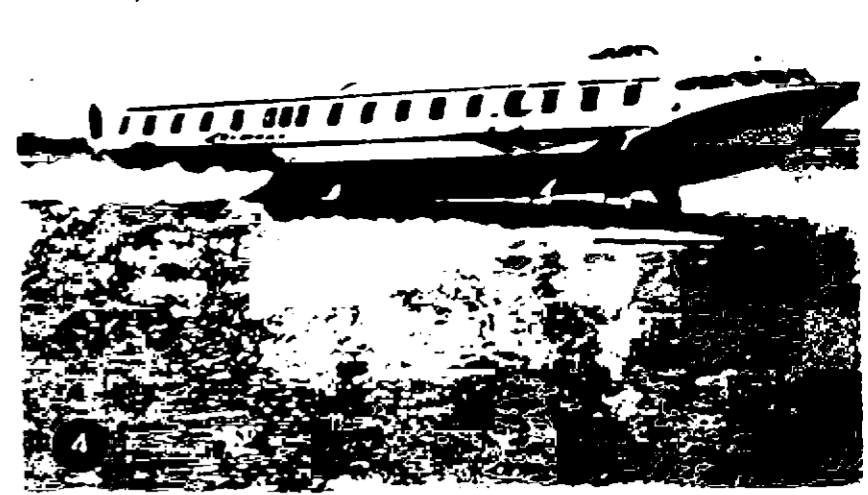
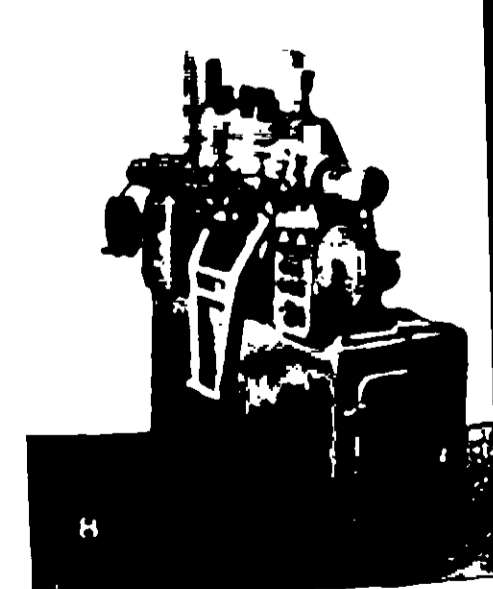
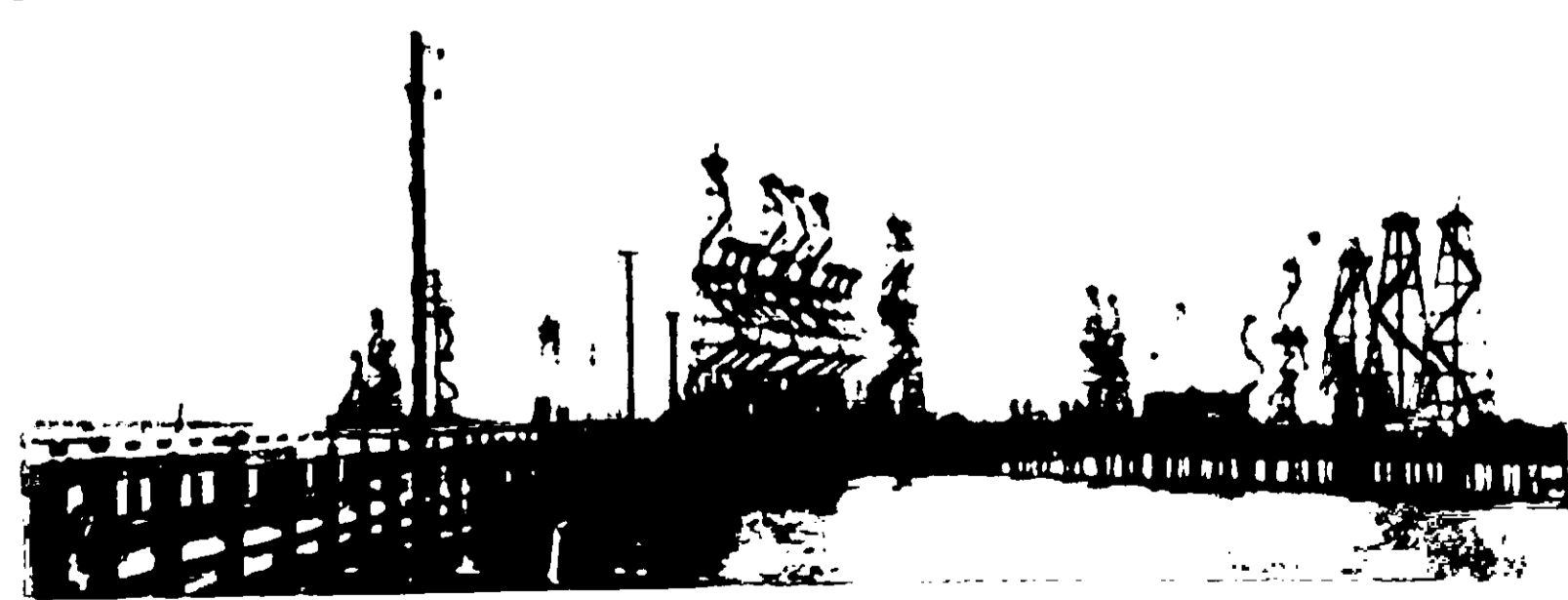
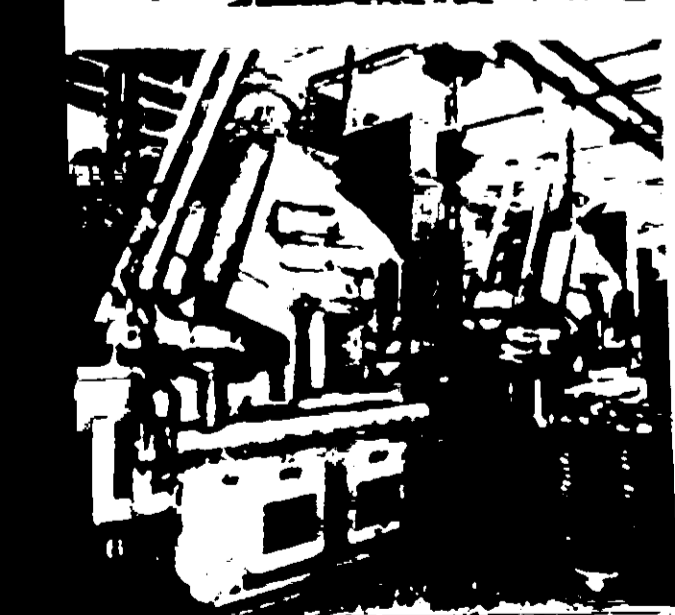
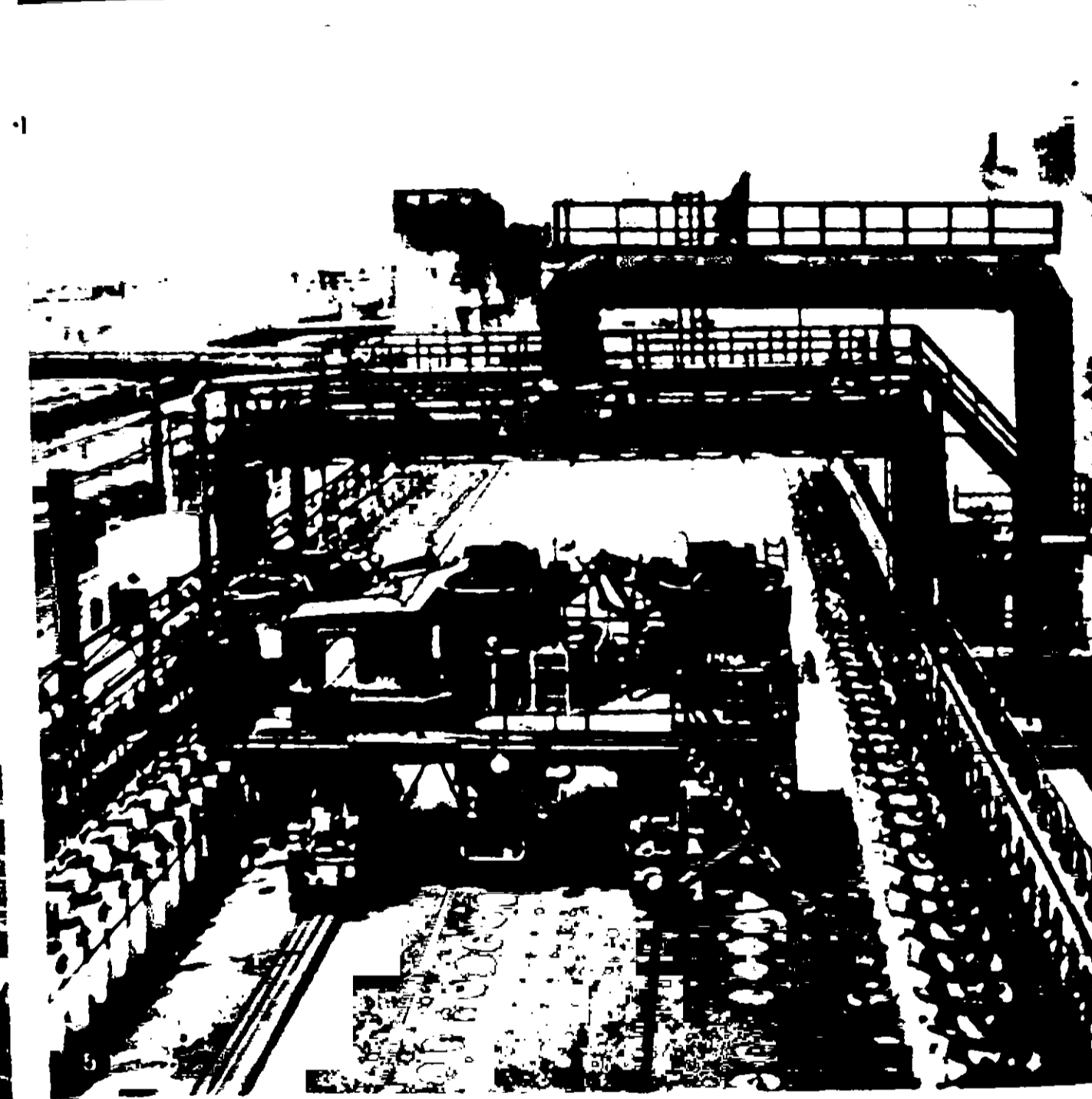
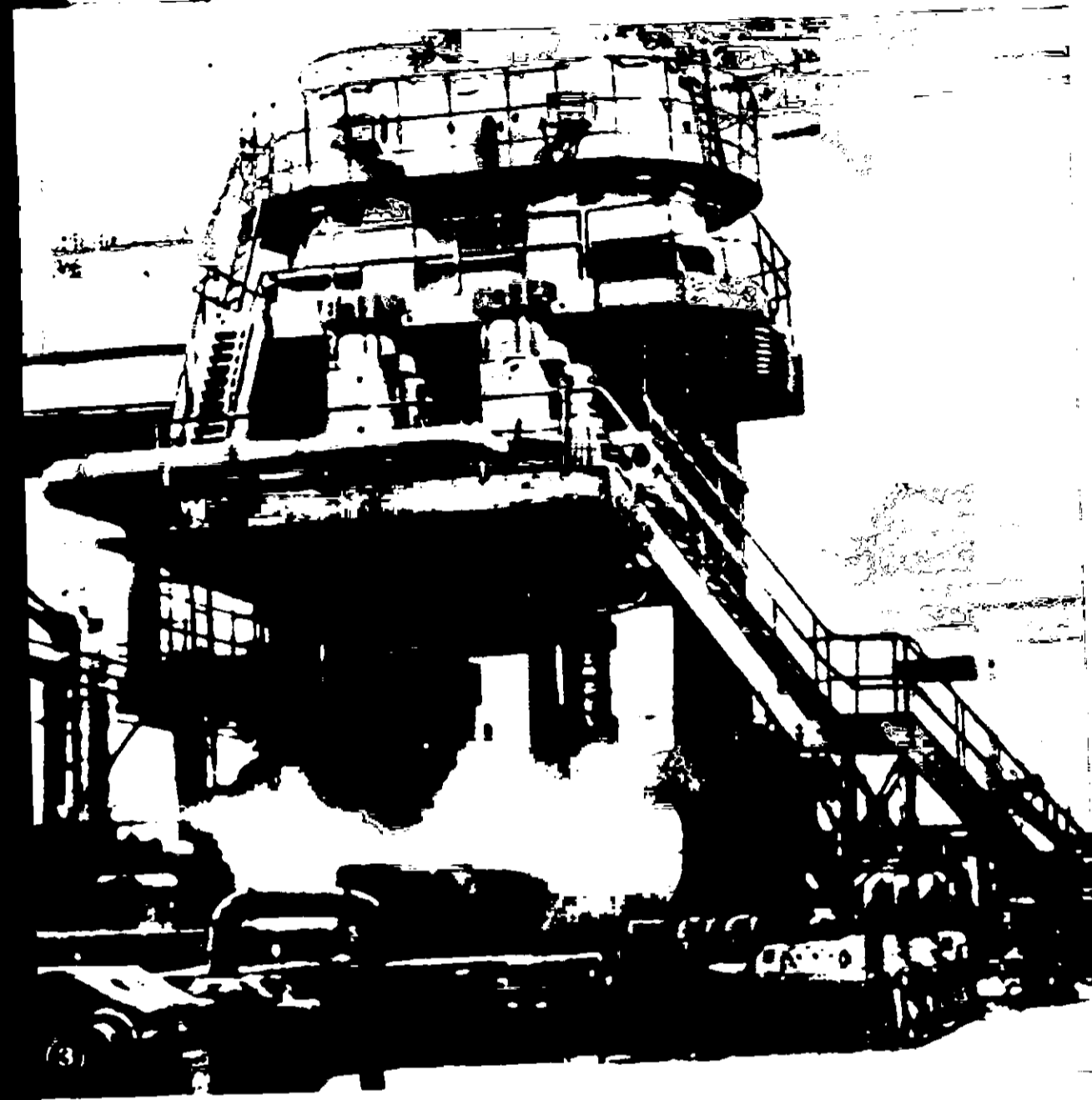
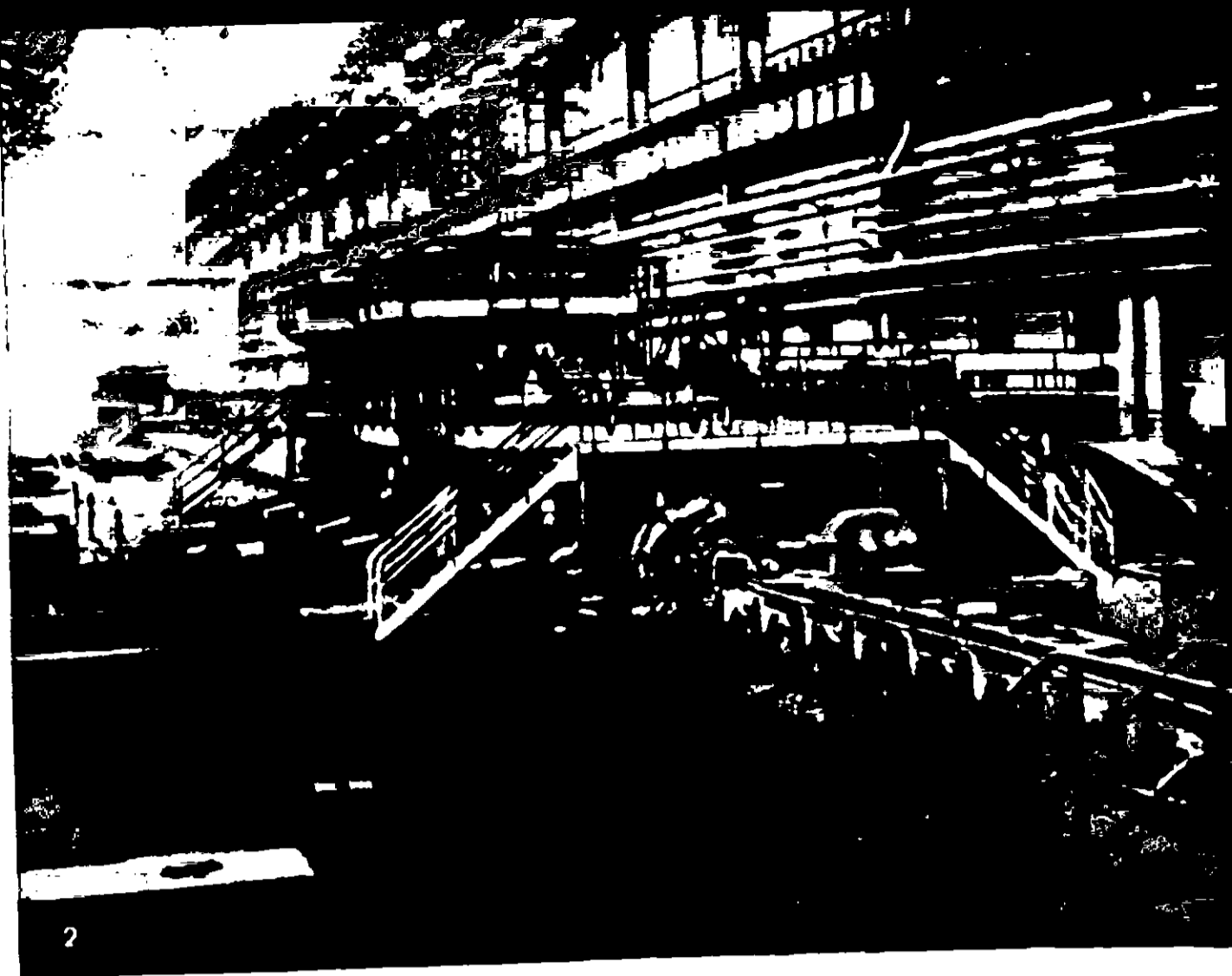

Т а б л и ц а VIII. 1. Автоматический цех на Первом государственном подшипниковом заводе. Москва. 2. Агрегат непрерывного заготовочного стана 850 /700/ 500. 3. Слябинг «1150» на Ждановском металлургическом заводе имени Ильича. 4. Общий вид установки крупногабаритной вращающейся цементной печи. 5. Коксовая батарея большой емкости Ясиповатского завода. 6. Полуавтомат для горячей накатки зубчатых колес. 7. Эстакада для разработки морских нефтяных месторождений. 8. Станок-автомат для сборки и сварки в углекислом газе коронок буровых долот.

Лит.: «Flight», 1960, № 2701; 1961, № 2702, 2703, 2744; «The Aeroplane», 1961, № 2579; «Interavia», 1960, № 4636; 1961, № 4687, 4692, 4708, 4832, 4835; 1962, № 4921; «Air Pictorial and Reserve Gazette», 1961, № 2, 8; «Aviation Week», 1961, № 15, 9. X; № 26, 25. XII. Е. Сухочкий.

Управляемые снаряды

В 1961 г. управляемые снаряды за рубежом по-прежнему интенсивно развивались, хотя это развитие несколько не совпало с намеченными планами и было сопряжено с рядом осложнений технического и экономического характера.

Возросшие дальности и точности поражения целей межконтинентальными управляемыми снарядами (которыми из всех капиталистических стран обладают только США) приводят к тому, что их базы сами стали весьма уязвимыми целями. Это заставило пересмотреть прежние планы размещения снарядов на открытых стартовых позициях и начать строительство укрытий, из которых наиболее надежные и самые дорогие — подземные. В результате на конец 1961 г. в США в состоянии «начальной» боевой готовности имелось всего 45 межконтинентальных баллистических снарядов (МБС) Конвэр «Атлас» различных модификаций. Часть из них находилась в наземных укрытиях, на базе с подземными укрытиями размещалось всего 9 снарядов. Не выполнен был также план поступления на вооружение МБС Мартин «Титан 1»: снаряд все еще находился в стадии доводки.

В стадии разработки находился МБС «Титан 2» с ЖРД, снаряжаемым долгохранящимся топливом (смесь диметилгидразина с гидразином и тетраоксид азота). Это топливо позволит сократить время подготовки к запуску до нескольких минут, которое у снарядов «Атлас» и «Титан 1» (в двигателях которых применяется топливо с криогенным окислителем) около 15 минут. Снаряд рассчитан на дальность 16 000 км и запуск из подземных укрытий.

Повышение точности попадания снарядов позволило уменьшить тротиловый эквивалент боевых зарядов и, следовательно, их вес. В результате этого в сочетании с многоступенчатой конструкцией можно было резко сократить стартовый вес МБС. Примером такого снаряда является Боинг «Минитмэн», находящийся в 1961 г. в стадии доводки (рис. 1). Дальность его полета — 10 000 км, термоядерный заряд имеет тротиловый эквивалент 2 Мгт, стартовый вес несколько превышает 30 т. В то же время снаряд Мартин «Титан 1», имеющий подобную дальность и боевой заряд, весит при старте 100 т.

Наряду с развитием МБС в США велись работы по снарядам, предназначенным для запуска с подводных лодок. В 1961 г. было принято решение построить 41 подводную лодку, вооруженную снарядами «Поларис».

Велись исследования по разработке более совершенных стратегических снарядов, например «Титан 3». Дальность его полета позволит поражать цели, расположенные в любой точке земного шара, при запуске в любом направлении. Это должно понизит вероятность перехвата такого снаряда. Кроме того, он сможет нести очень мощную боевую часть весом до 14 т.

В США разрабатывался также новый баллистический снаряд средней дальности (до 4000 км). Небольшое количество подобных снарядов США в свое время передали (Дуглас «Тор» и Крайслер «Юпитер») своим союзникам по НАТО. Но эти одноступенчатые снаряды с ЖРД были тяжелыми. Стартовый вес снарядов обуславливал применение их с неподвижных баз. Сейчас создается легкая, мобильная, простая и надежная система такого снаряда с РДТТ, предназначенного в основном для вооружения стран НАТО.

Стратегическое значение имеют и снаряды класса воздух-земля. Они могут нести боевые заряды с мегатонным тротиловым эквивалентом. Бомбардировщики США и Англии вооружаются такими крылатыми снарядами. Но более совершенный баллистический снаряд Дуглас «Атлас» еще находится в опытной стадии.

В стадии доводки находятся усовершенствованные тактические снаряды с РДТТ класса земля-земля: в США — Мартин «Першинг» (рис. 2), в Англии — Инглиш Электрик «Блю Уотер». Они отличаются от ранее спроектированных снарядов такого же назначения меньшим стартовым весом, большей подвижностью, надежностью, простотой обслуживания и подготовки к запуску.

Развитие тактических снарядов класса воздух-земля характеризуется в основном усовершенствованием систем наведения. Радиокомандную систему наведения стремятся заменить системой с телевизионным визированием цели, при котором самолет-носитель снаряда может не следовать за выпущенным снарядом, а летчик может не визировать цель визуально. Это снижает уязвимость самолета-носителя и позволяет увеличить дальность наведения. Такая система может быть дополнена пассивным самонаведением (по инфракрасному излучению) на конечном участке траектории.

В США продолжалась разработка антиснаряда Дуглас «Ника-Зевс». Был построен испытательный полигон, на котором в 1962 г. будут проводиться стрельбы антиснарядами против носовых конусов ракет «Атлас» с полной имитацией действительных условий обороны от МБС.

Развитие снарядов класса земля-воздух направлено на дальнейшее совершенствование их летно-тактических данных: дальности, досягаемости по высоте, помехоустойчивости системы на-

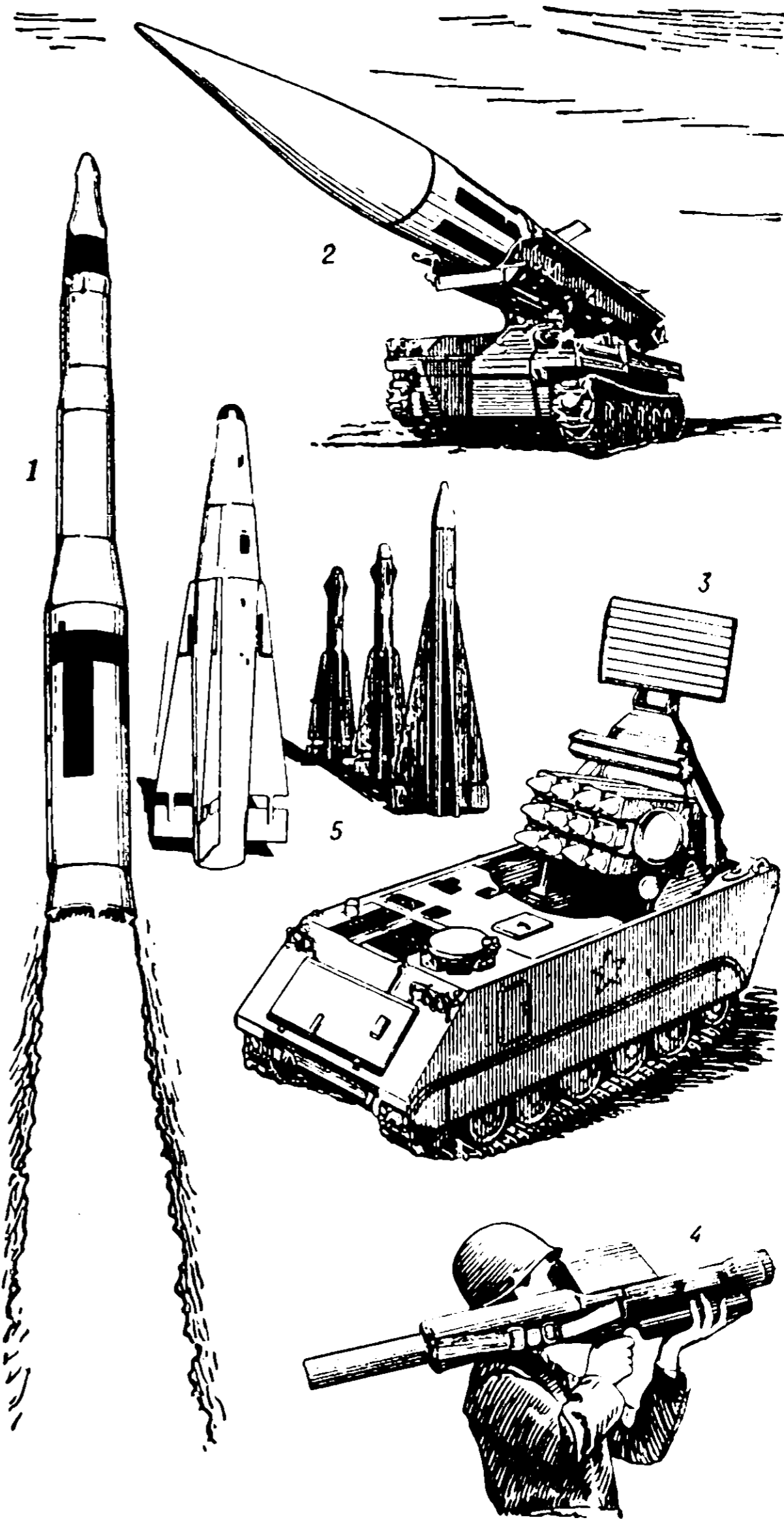

Управляемые снаряды: 1. Межконтинентальный баллистический снаряд Боинг «Минитмэн». 2. Тактический баллистический снаряд «Першинг» на транспортере-подъемнике. 3. Система зенитного снаряда «Маулер» на гусеничном транспортёре. 4. Система зенитного снаряда «Редай» в положении для запуска. 5. Снаряды Хьюз «Фолкон» GAR-111, CAR-11, GAR-2A и GAR-3A.

ведения, мощности боевого заряда. Проведенные усовершенствования позволяют применять по меньшей мере один из таких снарядов (Дуглас «Ника-Геркулес») не только против самолетов, но и против некоторых типов снарядов.

В США разрабатывался также зенитный снаряд флота — «Тайфун». Его можно применять и против наземных целей и против кораблей.

Большое внимание уделяется развитию подвижных и даже переносных систем зенитных снарядов, предназначенных для обороны войск на поле боя. В США в стадии доводочных работ были две такие системы. Одна из них — Конвэр «Маулер» (рис. 3) — размещается на гусеничном транспорте (12 снарядов), вторую — Конвэр «Редай» (рис. 4) — может переносить один пехотинец. «Редай» весит около 9 кг, запускается с плеча — из пусковой трубы, имеет дальность 3—5 км, инфракрасную систему наведения и предназначен для поражения низколетящих

самолетов (до 1500 м). Его также можно применять против бронированной наземной техники.

В снарядах класса воздух—воздух сделано важное усовершенствование: создана комбинированная система наведения, объединяющая полуактивную радиолокационную и пассивную инфракрасную системы.

В США начато производство снарядов класса воздух — воздух Хьюз GAR-11 с атомным зарядом с тротильным эквивалентом 1,5 кг. Этот снаряд имеет огромный радиус поражения целей по сравнению со снарядами, снаряженными взрывчатым веществом (ВВ). Разрабатывались также запускаемые с самолетов противорадиолокационные снаряды, самонаводящиеся на работающие бортовые и наземные радиолокационные станции. Было начато серийное производство диверсионных снарядов Мак Доннелл «Куэйл», запускаемых с бомбардировщиков Боинг В-52 и предназначенных для введения в заблуждение операторов радиолокационных станций. В ряде стран серийно производились противотанковые снаряды, наводимые по проводам.

Лит.: «Flight», 1960, № 2695; 1961, № 2725, 2727, 2728, 2740; «Missiles and Rockets», 1961, v. 9, № 17; 1961, № 21, Nov. 20; «Interavia», 1961, № 4731, 4754, 4758, 4885; «Aeroplane and astronautics», 1961, № 2592, 2617. Е. Сухоцкий.

Вертолеты

В 1960—61 гг. в СССР созданы новые вертолеты оригинальной конструкции, турбовинтовые двигатели которых (ТВД) имеют почти вдвое меньший удельный вес по сравнению с применявшимися ранее поршневыми двигателями. Весовая отдача новых вертолетов значительно выше, чем у ранее выпущенных типа Ми-1, Ми-4 и др.

Новые вертолеты отличаются также своей компоновкой: небольшие размеры ТВД дают возможность размещать силовую установку не в фюзеляже, как это делалось раньше, а в обтекателях сверху фюзеляжа, в результате вся центральная часть

фюзеляжа используется под пассажирскую или грузовую кабину. Кроме того, ТВД позволяет уменьшить шум и вибрацию. У новых вертолетов хорошие аэродинамические формы и небольшое вредное сопротивление на крейсерском режиме полета.

Конструкторское бюро (рук. М. Л. Миль) создало два новых вертолета В-2 и В-8. У легкого вертолета В-2 (рис. 1) фюзеляж такой же, как и у Ми-1, но сверху его имеется два маломощных ТВД, закрытых обтекателями. Благодаря этому в кабине может разместиться 6—8 пассажиров (в кабине Ми-1 помещается 3 пассажира). Пассажирский вертолет В-8 (рис. 2) имеет просторный салон на 20—26 пассажиров. Несущая система его такая же, как и у вертолета Ми-4, но обладает более мощной силовой установкой — один турбовинтовой двигатель. Топливные баки расположены в обтекателях по бокам фюзеляжа. В задней части фюзеляжа находится большой грузовой люк. Вертолеты В-2 и В-8 имеют высокую крейсерскую скорость полета и большую грузоподъемность, что обеспечивает их высокую экономичность. Себестоимость перевозок на них будет ниже, чем на Ми-1 и Ми-4.

На воздушном празднике в Тушино в 1961 г. впервые был показан новый тяжелый вертолет — летающий кран конструкции М. Л. Милья. Эта машина (рис. 3) (дальнейшее развитие вертолета Ми-6) предназначена для перевозки тяжелых и громоздких грузов, подвешиваемых под фюзеляжем на тросе. Для этого вертолет снабжен высоким четырехколесным ферменным шасси. Фюзеляж вертолета длинный, тонкий, в нем — кабина для пассажиров или малогабаритных грузов, по бокам его — два контейнера с топливными баками. Силовая установка и несущая система такие же, как и на Ми-6: два турбовинтовых двигателя и пятилопастный несущий винт. В сентябре 1961 г. на вертолете был поднят груз весом 15 103 кг на высоту 2200 м. Это международный рекорд подъема максимального груза для вертолетов на максимальную высоту.

Новый международный рекорд установлен в сентябре 1961 г. на тяжелом советском вертолете Ми-6, достигшем скорости более 320 км/час на мерной базе 15—25 км. Ми-6 — самый большой серийный вертолет в мире; взлетный вес (нормаль-



Вертолеты: 1. Легкий вертолет В-2 конструкции М. Л. Милья. 2. Пассажирский вертолет В-8 конструкции М. Л. Милья. 3. Тяжелый вертолет — летающий кран конструкции М. Л. Милья с подвешенным под фюзеляжем переносным домом. 4. Тяжелый винтокрыл Ка-22 конструкции Н. И. Камова. 5. Тяжелый транспортный вертолет Вертол УНС-1 В «Чинук». 6. Легкий транспортный вертолет Хиллер 10-99. 7. Легкий транспортный вертолет Каман Н-43 В «Хаски». 8. Радиоуправляемый противолодочный вертолет Джиродайн DS № 1.

ный) — 39 т, полезная нагрузка — 12 т, крейсерская скорость — 270 км/час, дальность полета — 500 км.

Разработан также пассажирский вариант вертолета Ми-6 на 70 чел. В туристском варианте эта машина сможет перевозить 80 чел. В дальнейшем за счет усовершенствования аэродинамики пассажирского варианта вертолета возможно повышение его крейсерской скорости.

Конструкторское бюро А. С. Яковлева создало пассажирский вариант известного вертолета Як-24. Новая машина — Як-24 П — имеет 2 ТВД, в ее просторном пассажирском салоне можно разместить 40 пассажиров.

В 1961 г. на Воздушном параде в Тушино демонстрировался новый тяжелый комбинированный вертолет, или винтокрыл Ка-22 (рис. 4), конструкции Н. И. Камова. У винтокрыла несущая система комбинированная: она состоит из крыла и несущих винтов. Установленные на концах крыла в гондолах 2 ТВД мощностью по 5700 л. с. вращают два несущих винта, создающих вертикальную тягу при взлете и посадке, и два тянущих воздушных винта. Винтокрыл объединяет преимущества вертолета и самолета: он может подниматься и садиться вертикально, подобно вертолету, и летать с большой скоростью, как самолет. Вертикальное и горизонтальное оперение у него — обычное, самолетное; шасси неубирающиеся трехколесные, с носовым колесом. Машина обладает большой грузоподъемностью и высокими летными характеристиками.

В октябре 1961 г. на винтокрыле Ка-22 был установлен международный рекорд скорости для машины этого типа — 366 км/час на замкнутой дистанции в 100 км, а в ноябре 1961 г. на Ка-22 — еще один международный рекорд подъема груза весом 16 485 кг на высоту 2557 км.

За рубежом продолжается выпуск известных серийных вертолетов (см. Ежегодник БСЭ 1960 г.). Общее число вертолетов там достигло к концу 1961 г. около 12 000 шт., причем эксплуатируется около 7000 (из них около 6000 в вооруженных силах).

Большинство зарубежных вертолетов — легкие, грузоподъемностью до 1,5 т. Однако в последнее время выпускается все больше тяжелых машин грузоподъемностью 3 т и более. В 1961 г. в США построен тяжелый транспортный двухвинтовой вертолет (рис. 5). Валетный вес его — 13 т, полезная нагрузка — до 5 т. В перегрузочном варианте он имеет валетный вес 15 т и может перевозить на небольшие расстояния грузы весом до 7 т. Трехлопастные несущие винты вращаются от 2 ТВД мощностью по 1950 л. с.

Для новых тяжелых вертолетов США характерно, что они создаются на базе несущих винтов серийных вертолетов. Их валетный вес повышается за счет увеличения числа лопастей несущего винта. Предполагается, что валетный вес проектируемых тяжелых вертолетов фирмы «Сикорский» составит 20 т и они должны иметь шестилопастный несущий винт диаметром 22 м. Создаются также вертолеты с валетным весом 11—13 т и с шестилопастным несущим винтом диаметром 18,9 м.

В 1961 г. начались испытания легкого транспортного вертолета Хиллер 10—99 (рис. 6), построенного для корпуса морской пехоты. Машина имеет один ТВД мощностью 500 л. с. и отличается высокой весовой отдачей: при валетном весе 1590 кг вес ее конструкции 860 кг. На вертолете использованы несущая система и агрегаты от серийных вертолетов Хиллер 12.

Новые заказы получены на производство легких многоцелевых вертолетов Белл «Прокез» и Каман Н-43В «Хаски» (рис. 7). Последний обладает высокой весовой отдачей и хорошими летными характеристиками, в 1961 г. на нем установлен международный рекорд подъема груза весом 1000 кг на высоту 8037 м. Вес вертолета Н-43В — 3200 кг, мощность его ТВД — 825 л. с.

Новые международные рекорды скорости установлены на американском противолодочном вертолете HSS-2. Он достиг скорости 320,47 км/час на дистанции 3 км, скорости 294,18 км/час — на базе 100 км, скорости 288,12 км/час — на базе 1000 км. В 1961 г. для флота США было построено 32 вертолета HSS-2, в 1962—63 гг. планируется его серийное производство.

Большое внимание в США уделяется развитию легких беспилотных вертолетов с дистанционным управлением. Они должны базироваться на палубе кораблей и нести противолодочную торпеду или глубинную атомную бомбу. Такие вертолеты предполагается использовать вместе с эсминцами. Они образуют единую систему оружия DASH (эсминец и вертолет-торпедоносец). В 1961 г. начались испытания радиоуправляемого вертолета Джиролайн DS № 1 (рис. 8), снабженного противолодочной торпедой. Предполагается построить для флота США 900 таких вертолетов.

В 1961 г. США провели конкурс на легкий вертолет для разведки и связи. По условиям конкурса вертолет должен иметь валетный вес 1000 кг и перевозить 4 чел.; максимальная продолжительность его полета должна быть не менее 3 часов. Предполагается, что с 1962 по 1967 гг. армия США получит 2000 таких машин.

В Англии и Франции в 1960 г. продолжается серийный выпуск известных моделей вертолетов. Создан ряд новых модификаций. Началась работа над проектированием и постройкой вертолетов в ФРГ, где фирма Везер «Флюгцойгбау» заключила соглашение с фирмой «Сикорский» о постройке вертолета — летающего крана.

Лит.: «Aeroplane and astronautics», 1961, № 2601, 2602, 2603, 2614; «Flieger», 1961, Н. 11; «Flight», 1961, № 2738, 2739, 2740, 2751; «Flugwelt», 1962, № 2. Е. Ружицкий.

Аппараты на воздушной подушке

В 1961 г. в СССР и за рубежом продолжались работы по созданию различных типов аппаратов на воздушной подушке, начиная от легких одноместных и кончая большими пассажирскими катерами. Легкий экспериментальный аппарат, получивший название мотовездеход, построен в СССР под рук. В. Н. Кожохина. Он имеет два мотоциклетных двигателя мощностью по 13 л. с. Скорость аппарата — 30 км на высоте 6 см. Его можно использовать для перевозки почты и небольших грузов.

В конце 1961 г. начались испытания автомобиля на воздушной подушке, построенного на Горьковском автомобильном заводе под руководством А. А. Смолина. Эта машина имеет обычные колеса с приводом от автомобильного двигателя и, кроме того, оборудована двумя вентиляторами, с помощью которых образуется воздушная подушка. Для горизонтальной тяги и обеспечения управления в задней части автомобиля сделаны жалюзи с регулируемыми створками, через которые выпускается часть воздуха. Управляется летающий автомобиль, как и обычный, с помощью руля. Длина машины — 7 м, ширина — 3 м.

Пассажирский катер на воздушной подушке (рис. 5)* разрабатывает центральное конструкторское бюро Министерства речного флота РСФСР. Корпус его установлен на двух лодках длиной 17 м, ширина катера — 6,6 м. В передней и задней частях катера установлены два вентилятора, приводимые во вращение двумя авиационными поршневыми двигателями мощностью по 220 л. с. Третий такой двигатель вращает тянущий воздушный винт, находящийся на корме в кольцевом канале. Катер может перевозить 38 пассажиров со скоростью около 50 км/час.

За рубежом работы по созданию аппаратов на воздушной подушке получили особенно большой размах в Англии. Здесь наряду с легкими экспериментальными строятся большие пассажирские и транспортные аппараты. В 1961 г. фирма Бриттен-Норман построила 10-местный аппарат на воздушной подушке «Кушкенкрафт» СС. 2 (рис. 6). Поршневой двигатель мощностью 360 л. с. приводит во вращение два вентилятора. Полетный вес аппарата — 2500 кг, скорость — 60 км/час, длина — 8,3 м, ширина — 5,2 м. Он предназначен для перевозки пассажиров в низменных береговых районах Англии.

Английские специалисты усиленно работают над созданием аппаратов на воздушной подушке для движения над водой. Фирма Денни построила экспериментальный паром Ховершип D. 1 (рис. 7), воздушная подушка под которым удерживается двумя погруженными в воду боковыми стенками. При весе 4500 кг аппарат может двигаться со скоростью 30 км/час, обладая очень малой энерговооруженностью — два двигателя по 25 л. с. для образования воздушной подушки и два подвесных лодочных двигателя по 35 л. с. для горизонтальной тяги.

Наибольший интерес представляет новый 70-местный пассажирский катер на воздушной подушке — Ховеркрафт SR 2 (рис. 8), построенный в конце 1961 г. фирмой Саундерс-Ро. Его полетный вес — 27 т (при весе конструкции 17 т), скорость — 130 км/час, высота движения над водой — 0,3—0,45 м. На катере установлены четыре ТВД мощностью по 960 л. с., приводящих во вращение четыре вентилятора и два воздушных винта. Воздушная подушка под его основанием образуется с помощью двухконтурного кольцевого сопла, огражденного по наружному контуру упругой механической завесой в виде резиновой юбки. Катер предполагается использовать для пассажирского сообщения через Ла-Манш. Проекты подобных и более тяжелых судов и паромов разрабатывают в Англии фирмы Вилкерс-Армстронг и Фолленд.

В США в 1961 г. создано несколько легких экспериментальных воздушных автомобилей и катеров на воздушной подушке. На одном из них достигнута скорость 120 км/час. Этот четырехместный катер имеет полетный вес 1800 кг и снабжен двумя авиационными поршневыми двигателями по 150 л. с., из которых один вращает вентилятор для образования воздушной подушки, а второй — тянущий воздушный винт.

Вооруженные силы США начали финансировать работы по созданию тяжелого транспортного аппарата на воздушной подушке весом 27 т. Флот США исследует возможность создания нового типа летательного аппарата в виде самолета, предназначенного для полета вблизи поверхности воды. Крыло такого самолета благодаря влиянию водной поверхности будет обладать большей подъемной силой и лучшими аэродинамическими качествами, чем такое же крыло в свободном потоке.

* Рисунки 5—8 см. на табл. VII.

В 1961 г. из-за трудности обеспечения устойчивости и управляемости прекращены испытания летательного аппарата «Аврокар» с дискообразным несущим корпусом для создания подъемной силы в горизонтальном полете. Во время испытаний он летал на высотах 4,5—6 м.
Е. Ружицкий.

(за исключением кинескопа) и рассчитанного на питание от сети переменного тока, а также от сухих электроэлементов. Размеры изображения (мм) — 200×150, размеры футляра (мм) — 330×200×340; вес—10,6 кг. Имеет полупроводниковых триодов 25 и диодов 18.

Введение в состав телевизора «Рекорд-4» внутреннего регулятора напряжения питания исключает необходимость в отдельном стабилизаторе напряжения или автотрансформаторе с контрольным прибором при колебаниях напряжения в сети и позволяет вести качественный прием при изменениях напряжения в пределах 185—250 в или 95—150 в, увеличивая при этом срок службы ламп и кинескопа. Размеры изображения (мм) — 285×215; 2 громкоговорителя; размеры футляра (мм) — 415×420×510; вес — 23 кг.

ТЕЛЕВИЗОРЫ, РАДИОПРИЕМНИКИ, РАДИОЛЫ, МАГНИТОФОНЫ, РАДИОГРАММОФОНЫ

Построенные в 1961 г. кабельные магистрали и радиорелейные линии позволили значительно расширить границы районов, обслуживаемых передачами Центрального Телевидения. В 1961 г. советское телевидение вышло за рубежи СССР. Начат обмен телевизионными программами с соседними европейскими странами.

Табл. 1. Основные характеристики телевизоров и телерадиол

Название	Размеры изображ. (мм)	Чувствит. (мкв)	Потр. мощн. (вт)	Число громкоговор.	Размеры футляра (мм)	Вес (кг)	Примечание
«Темп-2 2», т. в. приемник совмест. сист. ц. т.	490/380	100		2	745/1025×640	65	Принимает передачи цв. и черно-бел. телевид. Имеет 14 полупров. приб.
«Радуга», т. в. приемник совмест. сист. ц. т.	485/360	100	350	3			То же
«Верховина», т. в. приемник	360×270	100	180	2			Шасси на шарнирах 16 ламп; воспроизведение грамазписи; подкл. магнитофона и головного телефона
«Нева», т. в. приемник	280×215	100	130	1	435/400/400	18	Собран на 5 печатн. платах (блоках)
«Алмаз-105», т. в. приемник	480×380	50					
«Симфония», телерадиола	470×360	50	300	4	1325×1070×480	80	Имеет ламп—24, полупров. приб.—21, вых. мощн. — 2 вт.
«Концерт», телерадиола	360×270	100	170—т. в. 70—р. Пр.	2	510×550×510	45	Диапазоны пр-ка: ДВ, СВ, КВ-I, КВ-II, УКВ-ЧМ. Вых. мощн. — 2 вт. 23 лампы; 8 полупров. диодов. Пульт дистанц. упр.; подкл. магнитофона.

Примечание. Все телевизоры и телерадиолы, перечисленные в таблице, обеспечивают прием телевизионных передач с черно-белым изображением в любом из 12 телевизионных каналов, действующих в СССР.

Вводятся третья программа передач Центрального Телевидения в Москве и вторые программы (со звуковым сопровождением на двух языках) — в столицах союзных республик. Увеличилась сеть автоматизированных радиостанций высококачественного УКВ-ЧМ-вещания. Возросли число и продолжительность опытных стереофонических передач в Москве.

Созданы образцы телевизионных приемников для совместимой системы цветного телевидения «Темп-22» и «Радуга», позволяющие принимать передачи как с черно-белым, так и с цветным изображением. В этих приемниках (табл. 1) применен масочный трехлучевой кинескоп, стандартный 12-канальный высокочастотный блок. Выделение и преобразование сигнала цветности из полного сигнала цветного телевидения производятся с помощью схем, собранных на 6 радиолампах.

Разработан новый образец телевизионного приемника для приема передач черно-белого телевидения «Украина» (рис. 1), выполненный в виде небольшого столика, на котором установлен поворотный кинескоп, заключенный в пластмассовый футляр обтекаемой формы. Размеры изображения (мм) — 470×360; потребляемая мощность—165 вт; 4 громкоговорителя; вес — 38 кг. Поворотный кинескоп, ламп — 14, полупроводниковых приборов — 14, пульт дистанционного управления. Впервые выпущена модель компактного переносного телевизионного приемника «Москва», смонтированного полностью на полупроводниковых приборах

Взамен выпускавшегося длительное время, но устаревшего телевизора «КВН-49» разработана новая модель современного массового телевизионного приемника «Волхов» (табл. 2).

Табл. 2. Основные характеристики телевизоров «Волхов» и «КВН-49»

Данные	Телевизор «Волхов»	Телевизор «КВН-49»
Число прием. телев. каналов	12	3
Чувствительность (мкв)	275	1000
Размеры экрана (мм)	285×215	140×105
Количество ламп	13	16
Потребляемая мощность (вт)	130	200
Полоса воспр. звук. част. (гц)	150—5000	150—3500
Возм. подкл. гол. телеф.	есть	нет
Габариты (мм)	350×380×425	400×490×380
Вес (кг)	13	16

Новые телевизионные приемники-радиолы «Концерт», «Симфония», «Беларусь-110» имеют экраны большого размера, высокую чувствительность, клавишный тонрегистр и переключатель рода работы, отдельную и плавную регулировку тембра по низшим и высоким частотам, трехскоростные проигрыватели (33¹/₃; 45; 78 об/м). В приемниках используются полупроводниковые приборы, внутренняя антенна, дистанционное

НАУКА И ТЕХНИКА

Табл. 3. Основные характеристики радиоприемников и радиол

Название	Принимаемые диапазоны	Чувств. (мкв)	Потребл. (мощн. Вт)	Число громкоговор.	Выходн. мощн. (Вт)	Число ламп и п. пр. прибор.	Питание	Размеры футляра (мм)	Вес (кг)
1. «Фестиваль», радиоприемн. наст.	ДВ, СВ, КВ-1, II, III, IV, УКВ-ЧМ	50	110	4	4	12 ламп, 6 п. пр. диодов	110, 127, 220 в, 50 гц	670×420×310	26
2. «Родина-61» («Восход»), радиоприемн. наст.	ДВ, СВ, КВ-1, II, III	150	0,5	2	0,15	10 транз. и 1 п. пр. диод	Батар. 9 в	460×315×260	9
3. «Ленинград», радиоприемн. переносный	ДВ, СВ, КВ-1, II, III, IV, V	1,0—0,4 мв 20 мкв	7 час. непрерывной работы без смены батареи	1	0,5	10 транз.	Сух. эл. «Сатурн» 12 в	325×125×215	5,8
4. «Топаз», радиоприемн. карманный	ДВ, СВ	4 мв 2 мв		1	0,05	7 транз.	Батар. «Крона» 9 в	140×80×35	0,4
5. «Старт», «Мечта», карм. радиоприемн.	ДВ, СВ	4 мв 2 мв		1	0,05	7 транз.	Батар. «Крона» 9 в	130×80×35	0,4
6. «Рассвет», радиола	ДВ, СВ, КВ 1, II, УКВ-ЧМ	200 20	(60 р. пр.)	2	2	7 ламп		520×340×370	17
7. «Кристалл», радиола переносная	ДВ, СВ	2,5 мв 1,2 мв	60—65 час. непр. работы без смены батареи	1	0,15		Сух. эл. «Сатурн» 9 в — 6 шт.	375×245×150	5,2 (с источн. питан.)

Примечания:

1. Пульт дист. упр.; внутр. повор. магн. антенна и УКВ-диполь, проигр. гр. зап., запись и воспр. с магнитоф. Избират. ДВ, СВ, КВ при расстр. ±10 кгц не хуже 66 дб. Полоса частот при УКВ-ЧМ и проигр. 60—12000 гц. Автом. подстройка.
2. С приставкой питается от сети перем. тока. Клавишн. переключ. Воам. подкл. звукоснимателя.
3. Инд. телеск. антенна (диап. КВ). Встроены и выносы. феррит антенны (диап. СВ и ДВ).
4. Прием возм. на внутр. или наружн. антенну. Предусм. подкл. головного телефона.
5. Прием возм. на внутр. или наруж. антенну. Предусм. подкл. головного телефона.
6. Подкл. внешн. громкоговорит., звукосним. и магнитоф. Часов. мех. для автомат. вкл. и выкл. в задан. время, проигр. 33 1/3; 45; 78 об/мин.
7. Содержит приемн. «Атмосфера» и проигр. 33 1/3; 45; 78 об/мин с двигат. пост. тока, обесп. проигр. долгоигр. пласт. в местн., лишенной сети перем. тока.

Табл. 4. Основные характеристики магнитофонов и магнитофонов-радиол

Название	Скорость движ. ленты (см/сек)	Длит. звуч. одной дорожки (мин)	Полоса воспр. частот (гц)	Число громкоговорителей	Выходная мощн. (Вт)	Детонация (%)	Коэф. нелинейн. искаж. (%)	Уровень шумов (дб.)	Потребл. мощн. (Вт)	Размеры футляра (мм)	Вес (кг)
1. «Яуза-10-стерео», магнитофон для стереофон. записи и воспр.	19,05 9,53		40—15000 60—10000	4 2 внутр. 2 вын.	3		5		120	365×200×300	19 (всего компл.)
2. «Комета», магнитофон	19,05 9,53 4,75	45 90 180	40—12000 40—8000 100—3500	3	1,5	0,5	5	40	65 (запись)		14
3. «Весна», магнитофон переносный	9,53	2×17	100—6000		1,0				20	340×250×110	5,5
4. «Репортер-3», магнитофон переносный	19,05	15	50—10000		1,0					300×230×84	4,5 (без принадл.) 6,3 (с прин.)
5. «Вайва», магнитофон-радиола	19,05	60	80—10000	4					125 (запись) 80 (прием)	620×430×375	26

Примечания:

1. Запись четырехдорожечная.
2. Дистанц. пульт для пуска и остановки клавишн. переключ. Печатн. монтаж.
3. Смонтирован на полупроводник. приборах. Питание от сети пер. тока через спец. прист. или от сух. эл. 12 в. Клавишн. переключ. Запись двухдорожечн.
4. Запись речи и речи с музык. сопровожд. Питание от 6 шт. батар. карм. фонаря.
5. Диапазоны ДВ, СВ, КВ, УКВ-ЧМ. Имеет гнезда для подключения стереофон. приставки.



1. Телевизор «Украина». 2. Передающая камера со светильником медицинской установки цветного телевидения. 3. Переносная багажная радиолы «Кристалл». 4. Карманные транзисторные радиоприемники «Старт» и «Мечта». 5. Радиолы «Фанкел». 6. Карманный транзисторный радиоприемник «Топаз». 7. Магнитофон «Комета». 8. Переносный транзисторный радиоприемник «Ленинград». 9. Совмещенная малогабаритная стереофоническая установка «Прелюдия-стерео». 10. Радиограммофон «Юбилейный-стерео».

управление. Акустические системы из 2, 3 и 4 громкоговорителей обеспечивают воспроизведение широкой полосы звуковых частот при выходной мощности 2 *вт*. В некоторых типах телевизоров применены новые конструктивные решения, напр. деление монтажа на лег-

ко снимающиеся функциональные блоки (телевизор «Смена»), облегченные трансформаторы и дроссели на витых сердечниках (телевизор «Енисей-3»). В большинстве выпускаемых образцов телевизоров, имеющих кинескопы с углом отклонения 70° и 110°, применены уни-

фицированные отклоняющие системы, выходные трансформаторы строк и кадров, регуляторы размера строк, высокочастотные блоки с переключателями телевизионных каналов и др. узлы. В телерадиолах, радиолах и магнито-радиолах установлены унифицированные электропроигрыватели.

Для промышленных и научных целей созданы установки черно-белого и цветного телевидения. Установка промышленного телевидения ПТУ-4 для дистанционного наблюдения за работами и технологич. процессами (в том числе труднодоступными либо опасными для обслуживающего персонала) используется также для диспетчерских целей. В состав установки входят: пять передающих камер, видеоприемное устройство, до пяти выносных видеоконтрольных устройств, вспомогательные блоки. Установка цветного телевидения для демонстрации хирургических операций (рис. 2) дает возможность воспроизводить на нескольких проекционных экранах, удаленных от операционной на расстояние до 300 м, картину операционного поля и окружающей обстановки с сохранением натуральных цветов.

Созданы переносные радиоприемники и радиолы с батарейным питанием (табл. № 3 и рис. 3 и 8), расширен ассортимент карманных радиоприемников (рис. 4 и 6). Во многих образцах радиол предусмотрена возможность подключения внешнего громкоговорителя, звукоснимателя и магнитофона (табл. № 3). Радиола «Факел» (рис. 5) для любых пластинок (16; 33 $\frac{1}{3}$; 45; 78 об/м) имеет панель для подключения стереофонической приставки. Радиола «Рассвет» снабжена часовым механизмом для включения и выключения радиолы в заданное время.

Созданы новые образцы магнитофонов и магнитофонов-радиол (табл. № 4 и рис. 7). Разработаны магнитофоны для высококачественной стереофонической и монофонической записи и воспроизведения («Яуза-10-стерео»; «Астра-2») с выносными акустическими системами и переносные магнитофоны с питанием от сети через приставку или от сухих батарей («Весна», «Репортер-3»). Магнитофон-радиола «Вайва» имеет панель для подключения стереофонической приставки (внешнего усилителя с громкоговорителями), с помощью которой можно слушать стереофонические записи, транслируемые по УКВ-ЧМ-вещанию. Радиограммофон «Юбилейный-стерео» (рис. 10) для воспроизведения речи и музыки, записанных на стереофонических, долгоиграющих и обычных пластинках (33 $\frac{1}{3}$; 45 и 78 об/м), имеет выносную акустическую систему. Совмещенная малогабаритная стереофоническая установка «Прелюдия-стерео» (СТУ-10) (рис. 9) имеет два звуковых канала с выносными громкоговорителями и предназначена для высоко-

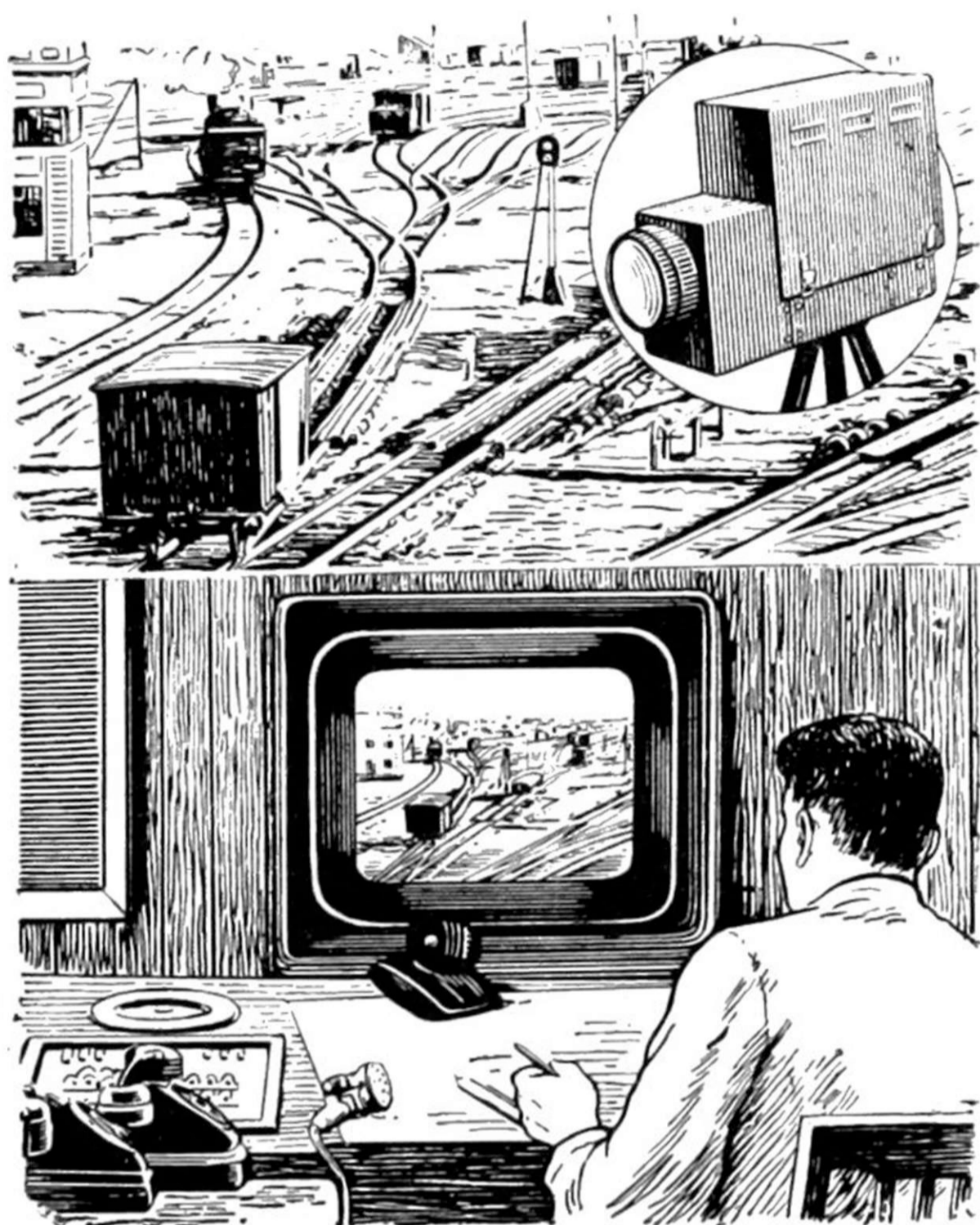

Диспетчерская телевизионная установка.

качественного воспроизведения стереофонических и монофонических записей радиопередач, граммофонных и магнитофонных записей в домашних условиях. Диапазон воспроизводимых частот—60—12 000 гц.

Институт автоматики и телемеханики АН СССР создал электронную установку цветовой музыки, демонстрируемую на Выставке достижений народного хозяйства в Москве. С помощью этой установки подбирается цветовой оттенок, соответствующий звучанию, синхронно с музыкой окрашивающий демонстрационный экран или демонстрационное тело освещением этих объектов источниками трех основных цветов (красного, зеленого и синего), управляемыми электронной установкой.

С. Барченков.

НЕКОТОРЫЕ СОБЫТИЯ МЕЖДУНАРОДНОЙ КУЛЬТУРНОЙ ЖИЗНИ

1

Музыкальный фестиваль, посвященный П. Касальсу, проходил в декабре 1960—январе 1961 гг. в Мехико. В фестивале принимали участие испанские виолончелисты П. Касальс и Г. Касадо, а также музыканты-исполнители многих стран: виолончелисты — З. Нельсова (Канада), Л. Рос и М. Эйзенберг (США), М. Садло (ЧССР), А. Ханнгро (ФНРЮ), А. Однопософ (Мексика); советские музыканты — С. Кнушевицкий, В. Калинин, А. Зыбцев и М. Штерн. Центральным событием фестиваля было первое исполнение оратории П. Касальса «Эль Пессебре». В концертах были исполнены произведения Баха, Бетховена, Шопена, Моцарта, М. де Фалья, Д. Шостаковича, А. Хачатуряна, П. Владигерова и др. композиторов.

Третий международный кинофестиваль в Мар-дель-Плата (Аргентина) проходил 8—17 января. Премия за лучший фильм присуждена фильму «В субботу вечером, в воскресенье утром» (реж. К. Рейц, Великобритания). Премия за лучшее исполнение женской роли — С. Страсберг (фильм «Капо», Италия), премия за лучшее исполнение мужской роли — А. Финнею (фильм «В субботу вечером, в воскресенье утром»). Премия за лучший сценарий присуждена А. Силитоу за тот же фильм, премия за лучшую режиссуру — А. Ж. Клузо (фильм «Исгна», Франция). Премия за лучший короткометражный фильм присуждена фильму «Внимание» (ЧССР). Премия за лучший фильм на испанском языке — фильму «Шунко» (Аргентина). Ряд премий присудила Международная федерация кинопрессы.

Седьмой международный кинофестиваль короткометражных фильмов в Оберхаузене (ФРГ) проходил 6—11 февраля. Было представлено 95 фильмов от 20 стран. Муниципалитет Оберхаузена присудил 6 главных премий фильмам: «Музыканты» (ФНР), «Кусок хлеба» (ЧССР), «Мой двор, в котором я играю» (США), «Интервью» (США), «Жестокость в камне» (ФРГ), «Господин Голова» (Франция). Две главные премии Союзом промышленников Оберхаузена присуждены фильмам: «Керебенек» (СССР), «Украденный шар» (Франция). Дипломами фестиваля было отмечено 10 фильмов.

Четырнадцатый международный кинофестиваль в Канне (Франция) проходил 3—18 мая. В фестивале приняли участие 30 стран, представившие 30 полнометражных и 30 короткометражных фильмов. Главная премия — «Золотая пальмовая ветвь» — разделена между фильмами «Виридиана» (реж. Л. Бюнюэль, Испания) и «Столь долгое отсутствие» (реж. А. Кольпи, Франция). Специальной премии жюри удостоена картина «Мать Иоанна от ангелов» (реж. Е. Кавалерович, ФНР). Премия за режиссуру присуждена Ю. Солнцевой за фильм «Повесть пламенных лет» (СССР). Премия за лучшее исполнение женской роли присуждена С. Лорен (фильм «Чочара», Италия). Премия за лучшее исполнение мужской роли присуждена А. Перкинсу (фильм «Любите ли вы Брамса?», США). Премия за лучший отбор фильмов присуждена Италии. Специальная премия жюри, учрежденная в память американского актера Гарри Купера, присуждена фильму «Июминка на солнце» (США). Высшая техническая комиссия кинематографии Франции присудила свою премию за операторское мастерство и высокое техническое качество фильму «Повесть пламенных лет» (СССР). По разделу короткометражных фильмов главная премия — «Золотая пальмовая ветвь» — присуждена фильму «Ложечка» (Франция). Специальный приз мультфильму «Дуэль» (ФНР).

Международный кинофестиваль фильмов для телевидения, созданных киностудиями, проходил в Канне 11—17 мая. В фестивале принимали участие 23 страны. Большой приз за художественный фильм присужден советскому телефильму «Ведьма» по А. П. Чехову (реж. А. Абрамов). Жюри особо отметило игру артиста Э. Гарина. Большой приз за документальный фильм присужден фильму «Это было в Уиски-Габ» (Канада).

Шестнадцатый международный музыкальный фестиваль «Пражская весна» проходил 12 мая — 5 июня в Праге. В 45 концертах выступили (помимо чехословацких музыкантов) 35 дирижеров и солистов, 5 камерных и 4 симфонических оркестра из 16 стран, в т. ч. Гос. симфонический оркестр СССР, Итальянский квартет, квартет им. Татрай (ФНР), Дрезденский оркестр и др.; дирижеры: Л. Стоковский (США), К. Иванов, Г. Рождественский (СССР), Г. Сваровский (Австрия), А. Педротти (Италия), Ф. Конвичный (ГДР), Я. Ференчик (ФНР), В. Ровицкий (ФНР); немецкий композитор П. Хиндемит; скрипачи: Д. Ойстрах (СССР), В. Шнейдерган (Австрия); пианисты: Л. Оборин (СССР), М. Бехер (ФНР), М. Лимпани (Великобритания), И. Геблер (Австрия); виолончелисты: М. Ростропович (СССР), А. Наварра (Франция), певица И. Зеефрид (Австрия), певец Д. Фишер-Дискау (ФРГ) и др., а также чешские дирижеры: К. Анчелл, А. Клима, Л. Словак, Я. Кромгольд, скрипач И. Сук, пианист Я. Паничка и др. По традиции фестиваль открылся исполнением цикла симфонических поэм Б. Сметаны «Моя Родина» и закончился Девятой симфонией Бетховена. В концертах исполнялись произведения классической и современной музыки. На фестивале впервые была исполнена симфоническая прелюдия «Скала» Б. Мартину. Пражский Национальный театр оперы показал оперу С. Прокофьева «Повесть о настоящем человеке», впервые исполненную за рубежом.

В рамках фестиваля проходил Международный конкурс виолончелистов им. А. Дворжака, в котором приняли участие 28 музыкантов из 10 стран. 1-ю премию получила Н. Гутман (СССР), 2-ю — Н. Шаховская (СССР), Л. Мезе (ФНР), Г. Петков (ФРГ) и В. Нотхаз (ФРГ), 3-ю — В. Апарцев (СССР) и Л. Поспишил (ЧССР).

Международный фестиваль любительских фильмов проходил в Белграде 19—21 мая. В фестивале принимали участие 14 стран, было представлено св. 50 документальных и игровых любительских фильмов. 1-я премия — золотая статуя «Победитель» — присуждена итальянскому игровому фильму «На два гроша мела». По разделу документальных фильмов 1-я премия — серебряная статуя «Победитель» — присуждена советскому цветному фильму «К вершинам небесных гор» (самодельная киностудия Московского института инженеров транспорта). Советские фильмы «Давайте познакомимся» и «Памятники культуры города Переславля-Залесского», снятые коллективами самодеятельных студий, отмечены почетными дипломами.

Международный музыкальный фестиваль в Вене состоялся 27 мая — 25 июня. В фестивале принимали участие: Гос. симфонический оркестр СССР, Лондонский симфонический оркестр; дирижеры: Л. Стоковский (США), П. Монте (Великобритания), К. Иванов и Г. Рождественский (СССР) и др.; скрипач Д. Ойстрах; певцы: Дж. Лондон (США), Д. Узун (ФНР) и др. В концертах фестиваля исполнялись произведения Бетховена, Р. Штрауса, П. Чайковского, Д. Шостаковича, А. Эшная. В концертном исполнении была исполнена опера М. Мусоргского «Борис Годунов».

Международный фестиваль современной музыки проходил 1—11 июня в Лос-Анжелесе (США). В фестивале приняли участие композиторы и музыканты-исполнители многих стран, в т. ч. И. Стравинский, Р. Гаррис, У. Пистон, Д. Мийо, В. Экк, советские композиторы Т. Хренников и Кара Караев, музыковед Б. Ярустовский, скрипач И. Безродный. Отдельный концерт был посвящен советской музыке. Были исполнены: вторая сюита из балета Кара Караева «Тропой грома», вторая симфония и концерт для скрипки с оркестром Т. Хренникова.

Международный музыкальный фестиваль, посвященный 85-летию П. Касальса, проходил 6—23 июня в Праге (Франция). В фестивале принимали участие П. Касальс, скрипачи Д. Ойстрах (СССР) и И. Менухин (США), пианисты В. Кемиф (ФРГ), Ю. Катчен и М. Хорошовски (США), Люцернский

камерный оркестр и др. В программах концертов были исполнены произведения Бетховена, Моцарта, Брамса, Шуберта.

Международный кинофестиваль в Локарно (Швейцария) проходил 19—30 июля. В фестивале приняло участие св. 20 стран. Было показано 42 фильма. Большая премия фестиваля — «Золотой парус» — за лучший полнометражный художественный фильм присуждена фильму «Огонь на равнине» (реж. К. Итигава, Япония), премия «Серебряный парус» — фильмам «Когда мы были детьми» (реж. Г. Брандг, Швейцария) и «Тревога в поезде» (реж. К. Кутц, ПНР). Премия за первый режиссерский дебют присуждена Ширли Кларк за фильм «Связной» (США). Большая премия фестиваля — «Золотой парус» — за лучший короткометражный фильм присуждена фильму «Рабиндранат Тагор» (реж. С. Рей, Индия), премия «Серебряный парус» — мультипликационному фильму «Маленькие головастики ищут маму» (КНР). Международная федерация кинопрессы присудила свою премию фильму «Прощайте, голуби» (реж. Я. Сегель, СССР).

Девятый международный конкурс скрипачей и пианистов им. М. Лонг и Ж. Тибо проходил в июне в Париже. В конкурсе принимали участие 32 скрипача и 53 пианиста из 20 стран. 1-ю премию среди скрипачей получил Ж. Тер-Мергерян (СССР), 2-ю премию — В. Жук (СССР), 3-ю — Чишуэуко (Япония), 4-ю — З. Шихмурзаева (СССР), 5-ю — В. Данченко (СССР). Среди пианистов: 1-ю премию получила М. Мди-вани (СССР), 2-ю — Ж. Пеннетье (Франция), 3-ю — Б. Жельбер (Аргентина). Советская пианистка А. Мищенко заняла 5-е место, А. Егоров — 7-е.

Второй международный кинофестиваль в Москве проходил 9—23 июля. В фестивале принимали участие представители 51 страны и три международные организации. На фестивале было представлено 82 полнометражных и короткометражных фильма. По разделу художественных фильмов: Большой приз присужден фильмам «Голый остров» (реж. К. Синдо, Япония) и «Чистое небо» (реж. Г. Чухрай, СССР); Золотой приз (специальная премия жюри) — «Все по домам» (реж. Л. Коменчини, Италия); Золотые призы — «Профессор Мамлок» (реж. К. Вольф, ГДР) и «Как молоды мы были» (реж. Б. Желязкова, НРБ); Серебряные призы — «Альба Регия» (реж. М. Семш, ВНР), «Жажда» (реж. М. Драган, РНР), «Привидение в замке Шпессарт» (реж. К. Гофман, ФРГ) — как лучшему комедийному фильму; за лучшую режиссуру — А. Гатти (фильм «Загон», Франция); за лучшее исполнение женской роли — Юй Лань («Семья революционера», КНР); за лучшее исполнение мужской роли — П. Финчу («Процесс над Оскаром Уайльдом», Великобритания) и Б. Херменто («Борцы за свободу», Индонезия); за лучшую операторскую работу — Б. Ламбаху («Сегодня ночью погибнет город», ПНР); за лучшую работу художников в фильме — Б. Констаблу и Т. Моргану (декорации и костюмы в фильме «Процесс над Оскаром Уайльдом»). По разделу документальных, научно-популярных и мультипликационных фильмов: Золотой приз присужден фильму «Большая Олимпиада» (Италия); Серебряные призы — хроникально-документальным фильмам «Рождение корабля» (ПНР), «Огни и люди» (НРБ), научно-популярному фильму «Река жизни» (Великобритания), мультипликационному фильму «Паразит» (ЧССР). Ряд призов и почетных дипломов присужден советскими общественными организациями. Оргкомитет Союза работников кинематографии СССР — фильмам: «Огонь на второй линии фронта» (ДРВ), «Река Туманган» (КНДР), реж. фильма «Вильгельм Телль» — М. Дюкоффу (Швейцария). Союз журналистов СССР — фильму «Записки об эмиграции. Испания, 1960» (Швейцария). Союз писателей СССР — фильму «Рассказы о революции» (Куба). Союз композиторов СССР — композитору Х. Хаяси за музыку к фильму «Голый остров» (Япония). Союз советских обществ дружбы и культурных связей с зарубежными странами — фильму «Последняя зима» (Дания), режиссеру и исполнителю главной роли в фильме «Эта земля моя» — Уго Дель Каррилю (Аргентина), исполнителю роли Ф. Д. Рузвельта в фильме «Восход солнца над Кампобелло» — Р. Беллами (США). Советский комитет защиты мира — фильму «Сегодня ночью погибнет город» (ПНР). Комитет молодежных организаций — фильму «Завтрашний день деревни Нангила» (Мали). Союз спортивных обществ и организаций СССР — фильму «Большая Олимпиада» (Италия).

Четвертый международный кинофестиваль в Ванкувере (Канада) проходил 10—22 июля. В фестивале приняли участие 29 стран; было представлено 26 полнометражных и 62 короткометражных фильма. Почетные дипломы фестиваля были присуждены советским фильмам «Сережа» (реж. Г. Даниеля и И. Таланкин) и «Хрустальный башмачок» (реж. А. Роу и Р. Захаров). По разделу короткометражных художественных фильмов медали присуждены фильму «Портрет человека» (ПНР) и за лучший мультипликационный фильм — «Волшебная кожа» (ФНРЮ). По разделу документальных фильмов медаль присуждена фильму «Рикша» (Канада), диплом фестиваля по разделу полнометражных документальных фильмов — «Джаз летним днем» (реж. Б. Стерн, США).

Первый международный конкурс молодых оперных певцов проходил в июле в Софии. В конкурсе принимали участие

65 вокалистов из 23 стран. 1-я премия и золотая медаль среди вокалисток присуждена Т. Лукачу (РНР), 2-ю и 3-ю премии поделили советские певицы Г. Туфтина и Г. Ковалева, награжденные серебряными медалями, 4-ю премию получила М. Лилова (НРБ), 5-ю — К. Радек (ПНР), 6-ю — Р. Бакочевич (ФНРЮ) и Б. Бучучану (РНР), награжденные бронзовыми медалями. 1-я и 2-я премии среди мужчин поделены между А. Селимским (НРБ) и П. Глоссопом (Великобритания), 3-ю премию получил А. Левицкий (СССР), 4-ю — С. Циганчев (НРБ), 5-ю — А. Барта (ВНР), 6-ю — Г. Койчев (НРБ).

Международный музыкальный фестиваль в Зальцбурге (Австрия) проходил в июле — августе. Как и в прошлые годы программа фестиваля в значительной своей части была посвящена творчеству Моцарта. После длительного перерыва на фестивале 1961 г. выступали советские артисты — квартет им. Бородина. В фестивале также принимали участие: Дрезденская капелла (дирижеры Ф. Конвичный и Г. Селл), оркестр «Виртуозы Рима», негритянская певица Л. Прайс, певицы Н. Гедда (Швеция), Д. Фишер-Дискау (ФРГ), оркестр Венской филармонии (дирижер Г. Караян), австрийские певицы Р. Пютц и Е. Шварцкопф. В концертах исполнялись произведения Р. Штрауса, И. Брамса, М. Равеля, Д. Шостаковича и др.

22-й международный кинофестиваль в Венеции проходил 20 августа — 3 сентября. В соответствии с регламентом Венецианского кинофестиваля на конкурс были отобраны 14 полнометражных художественных фильмов. Они принадлежали 9 странам. Премия «Золотой Лев св. Марка» присуждена фильму «Последний год в Мариенбаде» (реж. А. Рене, Франция). Специальная премия жюри присуждена фильму «Мир входящему» (реж. А. Алов и В. Наумов, СССР). «Кубок Вольпи» за лучшее исполнение мужской роли присужден актеру Таширо Мифуне (фильм «Телохранитель», Япония). «Кубок Вольпи» за лучшее исполнение женской роли присужден актрисе Сюэни Флон (фильм «Ты не убьешь», ФНРЮ). Премия за первую режиссерскую работу присуждена реж. В. Де Сета за фильм «Бандиты из Оргозола» (Италия). Не официальные премии: «Премия города Венеции» присуждена фильму «Леон Морен, священник» (реж. Ж. П. Мельниль, Франция), показанному вне конкурса. Премия международной федерации кинокритиков — фильму «Разбойник» (реж. Р. Кастеллани, Италия). Премия Сан-Джорджо, премия итальянской федерации кино клубов и премия журнала «Чинема нуово» — фильму «Бандиты из Оргозола». Премия Международной католической киноорганизации, премия гор Имола, премия итальянских кинокритиков — фильму «Место» (реж. Э. Ольми, Италия). «Премия Пазинетти» (Итальянской Ассоциации кинокритиков) — фильму «Мир входящему» (СССР), как лучшему из иностранных фильмов. Премия Международного Центра по юридическим проблемам кино и театра — фильму «Ты не убьешь» (реж. К. Отан-Лара, ФНРЮ).

Пятнадцатый международный кинофестиваль в Эдинбурге проходил 20 августа — 9 сентября. На фестивале был представлен 221 фильм. По разделу полнометражных фильмов дипломы присуждены фильмам: «Чистое небо» (реж. Г. Чухрай, СССР), «Рука об руку» (Великобритания), «Прелесть его общества» (реж. Дж. Ситон, США), «Невинные волшебники» (реж. А. Вайда, ПНР), «Нож» (реж. Ф. Радемаркерс, Нидерланды), «Любовь на виселице» (реж. Э. Збонек, ФРГ), «Вулкан» (реж. Г. Тазиев, Франция). По разделу короткометражных фильмов — «Конечная станция» (Великобритания), «Роберт Фрост» (США), «Туфли» (США), «Дом» (Нидерланды), «Утро на Льевре» (Канада), «Место под солнцем» (ЧССР), «Рождение корабля» (ПНР), «Сувениры из Швеции» (Швеция).

Международный конкурс самодеятельных хоровых коллективов им. Б. Бартока проходил в августе в Дебрецене (ВНР). В конкурсе принимали участие 45 коллективов из 11 стран. 1-ю премию по группе смешанных хоров получила хоровая капелла Московского дворца культуры им. Горбунова (рук. Ю. Уланов), 2-ю премию — хор из Гамбурга (ФРГ), 3-ю — французский хор. Специальная 1-я премия вручена венгерскому хору из г. Ваца.

Международный кинофестиваль фильмов об искусстве в Бергамо (Италия) проходил 5—10 сентября. В фестивале приняли участие 18 стран. Большую премию фестиваля получил фильм «Время язычества» (США). Премии по различным категориям фильмов получили: «Земля Тосканы» (Италия), «Рассказ о Гуттузо» (Италия), «Мадакурати» (Италия), «Бежар» (Бельгия), «Японские танцы и драма» (Борнео), «Последний пешеход» (Италия), «Род человеческий» (США), «Язык лиц» (США), «Эрзац» (ФНРЮ). Специальные дипломы присуждены фильмам: «Конек-Горбунок» (СССР), «Жизнь краски» (Швеция), «Милости и номера» (Италия), «Земля, которая не смеется» (Италия), «Новая кровь и новое сердце» (ЧССР), «Стекло, стекло, стекло» (ЧССР). Специальный приз присужден фильму «Царство тишины, или искусство Поля Дельво» (Бельгия) и «Туманы и сновидения» (Италия).

Второй международный фестиваль и конкурс им. Дж. Энеску проходил 9—22 сентября в Бухаресте. В фестивале принимали участие: симфонический оркестр Всесоюзного радио

и телевидения, композиторы: Д. Кабалевский (СССР), Ж. Орик (Франция), Ж. Абсиль (Бельгия); дирижеры: Г. Рождественский (СССР), Дж. Джорджеску, Э. Массини (РНР), Дж. Барбиеролли (Великобритания), Л. Маазель (США), Т. Ханникайнен (Финляндия) и др.; скрипачи: Л. Коган (СССР), Г. Шеринг (Мексика), Ш. Руха и И. Войку (РНР); пианисты: С. Рихтер (СССР), А. Фишер (ВНР), Г. Черны-Стефаньска (ПНР), А. Чикколини (Италия); певицы: Е. Шварцкопф (Австрия), З. Палли (РНР); певцы: И. Петров (СССР), А. Дермот (Австрия), Д. Узунов (НРБ), Н. Херля (РНР). Исполнялись произведения композиторов Дж. Энеску, Д. Шостаковича, И. Брамса, Ф. Шуберта, Моцарта, С. Прокофьева и др. Бухарестский театр оперы и балета показал оперу Энеску «Эдип» и «Борис Годунов» М. Мусоргского.

В рамках фестиваля проходил конкурс скрипачей, поклястов и пианистов, в котором принимало участие ок. 150 молодых исполнителей из 13 стран. Среди скрипачей 1-й премии удостоена Н. Бейлина (СССР), 2-й — Д. Подловски (РНР), 3-й — И. Фролов (СССР), три 4-е премии получили В. Параскевов (НРБ), Н. Забавников (СССР) и Л. Кишш (РНР). Среди вокалисток 1-я премия присуждена Э. Саркия (СССР), 2-я — Л. Симоновой (СССР), две 3-й — А. Друзеску и Е. Семионеску (РНР), 4-я премия не присуждена, 5-ю премию получила Д. Палади (РНР), 6-ю — Н. Шильникова (СССР). У вокалистов 1-е место заняли Д. Норданеску и Л. Коня (РНР), 3-е — Ю. Мазурок (СССР), 4-е — С. Яковенко (СССР), 5-е — А. Баран (Турция). Среди пианистов: 1-я премия не присуждена, 2-я премия присуждена К. Илиеску (РНР) и А. Варди (Израиль), 3-я — Хун Тэн (КНР), 4-я — Е. Лукович (ПНР), 5-я — Д. Григоре (РНР) и Пао Хвей-чао (КНР). Советские исполнители в конкурсе пианистов не участвовали.

Пятый международный фестиваль современной музыки «Варшавская осень» состоялся 12—24 сентября в Варшаве. В фестивале принимали участие 10 симфонических и камерных оркестров, в т. ч. оркестр Софийской филармонии, квартет им. Бородина (СССР), камерный оркестр «Ди Рейе» (Австрия), квартет Новака (ЧССР), хор и оркестр Краковской филармонии, оркестр Национальной филармонии и ок. 30 солистов, в т. ч. 10 зарубежных. Во время фестиваля состоялось 14 концертов, на которых было исполнено 71 сочинение, в т. ч. сочинения «Король Рогер» К. Шимановского, «Синяя борода» Б. Бартока, циклы романсов Б. Бриттена, струнные квартеты С. Прокофьева, Д. Шостаковича, И. Стравинского, вокальные циклы М. Равеля, симфония «Новый Прометей» А. Райчева, рапсодия «Письмо Марку Шагалу» С. Веховича, а также произведения композиторов-авангардистов.

Музыкальный фестиваль, посвященный памяти Ф. Листа и Б. Бартока (в связи с 150-летием со дня рождения Ф. Листа и 80-летием со дня рождения Б. Бартока), состоялся в сентябре в Будапеште. В фестивале принимали участие симфонический оркестр Всесоюзного радио и телевидения, дирижеры: Г. Рождественский (СССР), К. Цекки (Италия), Дж. Барбиеролли (Великобритания); пианист С. Рихтер (СССР) и др.

В рамках фестиваля состоялся Международный конкурс пианистов им. Ф. Листа и Б. Бартока, в котором приняли участие 50 молодых исполнителей из 21 страны. 1-е место заняли Г. Габош (ВНР) и Д. Уайлд (Великобритания), 2-е место — Д. Чини (Италия), 3-е место — В. Бельченко (СССР) и Т. Кастен (Франция). К фестивалю была приурочена конференция музыковедов, в работе которой принимали участие представители 15 стран.

Пятый международный кинофестиваль в Сан-Франциско проходил 1—14 ноября. В фестивале принимали участие 26 стран, представившие 21 полнометражный художественный фильм и 36 короткометражных фильмов. Премии «Золотые ворота» присуждены: за лучший художественный фильм фильму «Анимас Трухано» (реж. И. Родригес, Мексика); за лучшую операторскую работу — Г. Фигероа (фильм «Анимас Трухано»); за лучшую мужскую роль — М. Катракис (фильм «Антигона», Греция); за лучшую женскую роль — Х. Такаmine (фильм «Только наше счастье», Япония); за лучший сценарий — Э. Флайано, А. Пьетранджели, С. Амиди, А. Скола, Маккарри («Призраки в Риме», Италия); за лучшую второстепенную роль — Э. де Филиппо («Призраки в Риме»); за лучшую режиссуру — Г. Чухраю («Чистое небо», СССР); за лучший документально-художественный фильм — «О звездах и людях» (мультипликационный фильм, реж. Дж. Хабли, США). По разделу короткометражных фильмов: за смелость оператора — фильму «Кицимбани» (Бельгия); за лучший документальный фильм — «Музыканты» (ПНР); за лучший творчески-экспериментальный фильм — «Дом» (Нидерланды); за лучший мультфильм — «Эрзац» (ФНРЮ); за лучший короткометражный художественный фильм — фильму «Ведьма» (СССР). Специальная премия жюри за лучший гуманистический документ присуждена фильму «Дайте дорогу моему народу» (Великобритания). Специальная премия жюри (2-я премия) — документальному фильму «Воскресенье» (США).

Четвертый международный кинофестиваль фестивальных фильмов в Акапулько (Мексика) проходил 22 ноября — 5 декабря. Золотые премии «Голова Паленке» присуждены фильмам: «Чистое небо» (СССР), «Последний год в Мариен-

баде» и «Столь долгое отсутствие» (Франция), «Ночь» и «Чочара» (Италия), «Двуликая месья» и «Любите ли вы Брамса?» (США), «Голый остров», «Ноби» и «Иожимбо» (Япония), «Нет любви для Джонни» и «В субботу вечером, в воскресенье утром» (Великобритания), «Сын человека» (Аргентина), «Мошеник и добрый бог» (ФРГ). Премию А. Базена, присуждаемую жюри Международной федерации кинопрессы, получили поровну фильмы «Последний год в Мариенбаде» и «Ночь». Советской актрисе Н. Дробышевой присужден диплом за лучшее исполнение женской роли (фильм «Чистое небо»).

Всемирный форум молодежи

Проходил в Москве 25 июля — 3 августа 1961 г. Созван по инициативе Комитета молодежных организаций СССР. В работе форума участвовало св. 800 представителей 330 молодежных организаций из 106 стран; ок. 20 международных организаций: ВФДМ, МСС, ЮНЕСКО, МОТ, Международная гражданская служба, Всемирный Совет Мира, ВФП и др.

В большинстве стран были созданы подготовительные комитеты форума. Молодежные организации, которые стоят на реакционных позициях, придерживаются политики раскола международного молодежного движения, предпринимали попытки помешать проведению форума. На форум не приехали представители Всемирной ассамблеи молодежи и Международного союза молодых социалистов.

В поддержку форума выступили не только представители многочисленных молодежных организаций различных направлений, искренне заинтересованных во взаимопонимании молодежи и в обеспечении мира на земле, но и многие государственные деятели. 25 июля Н. С. Хрущев послал приветствие участникам форума. На форуме были зачитаны приветственные послания глав правительств и видных политических деятелей многих стран, в т. ч. Кубы, ГДР, ПНР, Индонезии, Цейлона, ФНРЮ и др.

Программа и порядок проведения форума предусматривали дискуссии по вопросам: молодежь, взаимопонимание, сотрудничество и мирное сосуществование; молодежь, борьба против колониализма и империализма, за национальную независимость и проблемы мира; молодежь и разоружение; молодежь, ее права и обязанности в обществе; молодежь и прогресс.

В центре внимания всех дискуссий на пленарных заседаниях и заседаниях 14 комиссий были наиболее важные вопросы современного международного положения и главным образом конкретные предложения о всеобщем и полном разоружении, об обеспечении мира в Европе, о заключении мирного договора с Германией. Делегаты форума высказывались против роста милитаризма и реваншизма в Зап. Германии, агрессивной политики Зап. Германии и ее союзников, деятельность которых направлена на подготовку новой мировой войны.

Советские юноши и девушки, участвовавшие в работе форума, выражая мысли молодежи СССР, с гордостью говорили о миролюбивой внешней политике Советского правительства и КПСС, о поддержке, которую находит эта политика у молодого поколения СССР.

Участники форума договорились о проведении международных мероприятий, призванных укрепить и развить установленные на форуме контакты, продолжить и углубить начатые на нем дискуссии. Среди них: Международная конференция молодежи по разоружению, Всемирный конгресс рабочей молодежи, конференции молодежи стран Азии, Африки и Латинской Америки по вопросам образования, семинар руководителей детских организаций и др.; горячо поддержали проведение VIII Всемирного фестиваля молодежи и студентов в Хельсинки летом 1962 г.

Знаменательным событием для участников форума было знакомство с проектом Программы КПСС.

А. Дзасохов.

Часть IX ВЫСТАВКИ

ВЫСТАВКА ДОСТИЖЕНИЙ НАРОДНОГО ХОЗЯЙСТВА СССР (ВДНХ СССР)

ВДНХ СССР 1961 г. явилась всенародным смотром прогресса советской науки и техники. Ее экспозиции были посвящены успешному выполнению заданий 7-летнего плана развития народного хозяйства СССР и величественным перспективам создания материально-технической базы коммунизма, начертанным новой Программой КПСС. В Выставке 1961 г. приняли участие все союзные республики, 91 совнархоз, 4086 крупных предприятий и строек, 861 колхоз, 564 совхоза, 1169 н.-и. и проектно-конструкторских ин-тов, 206 других организаций. Были показаны достижения и опыт 280 коллективов коммунистического труда промышленности, строительства, транспорта и с. х-ва. Широко были представлены передовые методы работы маяков — новаторов производства. В 79 павильонах и на открытых площадках демонстрировалось св. 100 тыс. экспонатов, в т. ч. 52,5 тыс. новых экспонатов, поступивших в течение 1961 г. Представлено св. 300 прогрессивных технологических процессов.

В Главном павильоне и павильонах союзных республик были показаны достижения в развитии экономики, науки, техники, культуры, образования, здравоохранения и рост материального благосостояния трудящихся в СССР и союзных республиках. Пополнены материалы, посвященные борьбе советского народа за мир, за всеобщее и полное разоружение. На Выставке демонстрировались выдающиеся достижения СССР в освоении космоса, новые работы по атомной энергетике и применению атомной энергии в мирных целях, машины, приборы и аппаратура по электронной и вычислительной технике.

В павильонах промышленности и транспорта были отражены основные направления технич. прогресса. Экспонированы в действии автоматические линии различных конструкций, универсальные металлорежущие станки с программным управлением, приборы и средства автоматизации, модели современных турбин и генераторов, новые образцы электровозов и тепловозов, модели прокатных станов, новые марки легковых и грузовых автомобилей, современное буровое оборудование, пассажирские самолеты и вертолеты и др. Широко отражено применение синтетических волокон, пластмасс, пленочных и других новейших материалов. Значительное место отведено методам работы новаторов производства и прогрессивной технологии (применение ультразвука, электроискровой обработки металла, электросварки, защита металла от коррозии и др.).

В павильонах строительства показаны масштабы капитального строительства в СССР, достижения и опыт в области промышленного, энергетического и транспортного строительства; жилищного и культурно-бытового строительства, организации и технологии индустриального, поточного и скоростного строительства.

В павильонах сельского хозяйства показан опыт работы маяков—новаторов по внедрению комплексной механизации и систем машин с высокими технико-экономическими показателями, отвечающими условиям каждой зоны. Показан опыт школы А. В. Гиталова, Н. Ф. Мануковского, В. А. Светличного, П. Е. Сапунова, А. Г. Лисичникова и других механизаторов по внедрению новой технологии возделывания и уборки с.-х. культур без применения ручного труда, а также опыт работы на повышенных скоростях трактористов Одес-

ской, Омской, Новосибирской, Харьковской и других областей. Демонстрировался опыт Алтайского н.-и. ин-та с. х-ва по разработке и внедрению в производство прогрессивной пропашной системы земледелия. Широко представлен опыт передовых колхозов и совхозов, которые отказались от травопольной системы земледелия, пересмотрели структуру посевных площадей, ликвидировали чистые пары, заменили малоценные и низкоурожайные культуры урожайными и в первую очередь — кукурузой, кормовыми бобами, горохом, сахарной свеклой, повысили культуру земледелия. Участниками Выставки по животноводству были передовые колхозы и совхозы, которые значительно превзошли средние по стране показатели по производству мяса 75 ц (в убойном весе) на 100 га пашни и 16 ц на 100 га других с.-х. угодий. Показаны в натуре новые системы и методы содержания скота и применение в действии комплексной механизации производственных процессов: беспривязное содержание крупного рогатого скота с доением коров на высокопроизводительной доильной установке типа «Елочка», групповое свободно-выгульное содержание свиней с механизацией кормоприготовления, пневматической подачей кормов, кормление из вакуумных и других самокормушек и т. п.

Одной из важных форм работы Выставки в 1961 г. были специализированные тематические выставки и смотры. Было проведено 89 таких выставок (по промышленности — 27, с. х-ву — 21, строительству — 19, науке, культуре, искусству, образованию и здравоохранению — 22) и 41 смотр изделий и образцов промышленного и с.-х. производства. На тематических выставках и смотрах демонстрировалось 71187 экспонатов, в т. ч. 10328 машин, станков и оборудования, 3019 приборов и аппаратуры, 1634 модели и конструкции и св. 56 тыс. изделий и образцов производства. Проведено 226 семинаров и научно-технических конференций. По итогам тематических выставок и смотров разработано 2800 предложений по внедрению в народное хозяйство лучших образцов новой техники и передового опыта, представленных на Выставке. Было проведено 19 передвижных выставок в различных экономических районах страны. На них проводился инструктаж и показ приемов и способов работы на действующем оборудовании.

Для пропаганды достижений и передового опыта участников Выставки в 1961 г. Выставкой, совнархозами и другими организациями было издано св. 5,5 тыс. названий научно-технической литературы, общим тиражом ок. 18 млн. экз.

В 1961 г. за наиболее крупные работы и внедрение прогрессивных методов труда, представленных на Выставке, награждено дипломами 3282 предприятия, стройки, колхоза, совхоза, н.-и. ин-та и другие организации; медалями — св. 38 900 участников. Награжденные медалями получили ценные подарки (на сумму 2858 тыс. руб.). За внедрение лучших образцов и передового опыта 262 производственных коллектива награждены денежными премиями (10, 5 и 2,5 тыс. руб.).

В 1961 г. выставку посетило 7 млн. 650 тыс. чел. (на 600 тыс. чел. больше, чем в 1960 г.). На Выставке побывало большое количество иностранных посетителей: св. 78 тыс. чел. из 91 страны (56,2 тыс. чел. из социалистических стран и 22 тыс. чел. из других стран мира). С Выставкой ознакомились 40 делегаций из числа делегаций братских коммунистических и рабочих партий, принявших участие в работе XXII съезда КПСС, а также 110 партийно-правительственных, парламентских, торговых и других иностранных делегаций и ряд видных государственных и общественных деятелей зарубежных стран.

М. Ерошкевич.

МЕЖДУНАРОДНЫЕ ВЫСТАВКИ И ЯРМАРКИ

В 1961 г. СССР участвовал в 16 международных ярмарках, 5 выставках и провел 6 самостоятельных выставок в различных странах. Среди них: советские торго-

промышленные выставки в Лондоне, Париже, Токио и Выставка достижений народного хозяйства СССР в Улан-Баторе (МНР). Некоторые выставки, в которых участвовал СССР, носили специализированный характер. В Каире (ОАР), Калькутте (Индия), Эрфурте (ГДР) выставки имели с.-х. направление. В Турине (Италия) экспозиция была посвящена безопасности, гигиене и условиям труда. На ярмарке в Брно (ЧССР) демонстрировалось промышленное оборудование, на Лейпцигской осенней ярмарке — товары широкого потребления.

Общая экспозиционная площадь СССР в 1961 г. — 156,3 тыс. м². Общее количество посетителей — 28 млн. 350 тыс. чел. Демонстрировалось св. 110 тыс. экспонатов. В экспозиции СССР большое внимание было уделено внешней политике Советского Союза, борьбе за мир, за мирное сосуществование, всеобщее и полное разоружение. Материалы экспозиции свидетельствовали о развитии экономического и культурного сотрудничества с другими странами на основе полного равенства и взаимной выгоды, стремлении к расширению взаимовыгодных торговых и культурных связей со всеми странами мира, об оказании экономического и технического содействия странам, менее развитым в экономическом отношении. Выставки СССР демонстрировали достижения и перспективы развития народного хозяйства, науки и культуры; успехи в области освоения целинных и залежных земель, пустынь и полупустынь; рост благосостояния советского народа; успехи в организации системы образования и здравоохранения в СССР; расцвет экономики и культуры в союзных республиках. Большой интерес представляли экспозиции, посвященные достижениям СССР в освоении космического пространства, первым в истории человечества полетам в космос советских героев-космонавтов Ю. Гагарина и Г. Титова, а также экспозиции по использованию атомной энергии в мирных целях, применению радиоактивных изотопов в различных отраслях народного хозяйства. Демонстрировались модели космических кораблей и искусственных спутников Земли, макеты крупных промышленных предприятий, научно-исследовательские приборы и инструменты. В павильонах СССР читались лекции и доклады на различные темы, проводились встречи с советскими учеными, писателями, артистами. Демонстрировались документальные, научно-популярные и художественные широкоэкранные кинофильмы.

Основное место на советских выставках занимали экспонаты тяжелой промышленности. В числе экспонатов: станки металлорежущие универсальные, в т. ч. с программным управлением, гидрокопировальные, автоматы, автоматические линии, кузнечно-прессовое, буровое и подъемно-транспортное оборудование, оборудование электротехнической, горнорудной, нефтяной, химической, текстильной, полиграфической, строительной, лесной и др. отраслей промышленности; самолеты и вертолеты, автомобили, тракторы, с.-х. машины, образцы проката черных и цветных металлов, цемент, сырьевые товары, нефтепродукты, шарико-роликподшипники, режущий и мерительный инструмент; изделия точной механики и оптики, электро- и радиоизмерительные приборы, радиостанции, радиолокаторы, судовые приборы, модели различных судов, в т. ч. на подводных крыльях, дизели, гидрометеоприборы; медицинские приборы и инструменты, медикаменты; мотороллеры, мотоциклы и велосипеды, телевизоры, радиолы, фотокиноаппаратура, часы, ткани, меха и меховые изделия, ковры, бытовые электроприборы, изделия культурно-бытового назначения и хозяйственного обихода, продовольственные товары, грампластинки, книги и т. д. В экспозиции включались стенды с иллюстративно-рекламным материалом по иностранному туризму в СССР.

Индийская сельскохозяйственная выставка в Калькутте (Индия. 8 января — 14 марта). Участвовали 4 страны. Экспозиционная площадь СССР — 6,5 тыс. м², в т. ч. 500 м² закрытой. Павильон посетило ок. 1 млн. чел.

Международная весенняя ярмарка в Лейпциге (ГДР. 5—14 марта). Участвовала 51 страна. Площадь — 297 тыс. м², в т. ч. 215 тыс. м² закрытой. СССР занимал павильон площадью 14 тыс. м². Количество посетителей — св. 600 тыс. чел.

Международная ярмарка в Утрехте (Нидерланды. 13—22 марта). Участвовали 29 стран. Экспозиция СССР размещалась в закрытом помещении — 620 м² и на открытой площадке — 500 м². Количество посетителей — 150 тыс. чел.

Всемирная сельскохозяйственная выставка в Каире (ОАР. 25 марта — 30 апреля). Участвовали 24 страны. Площадь экспозиции СССР — 2,8 тыс. м² закрытой и 4,8 тыс. м² — открытой. Количество посетителей — св. 600 тыс. чел.

Международная ярмарка в Касабланке (Марокко. 27 апреля — 14 мая). Участвовали 24 страны. Общая выставочная площадь — 150 тыс. м², в т. ч. 40 тыс. м² закрытой. СССР занимал павильон 1,8 тыс. м² и открытую площадку — 2,4 тыс. м². Павильон СССР посетило св. 500 тыс. чел.

Международная выставка по садоводству в Эрфурте (ГДР. 28 апреля — 15 октября). Участвовали 7 стран. СССР занимал площадь ок. 9 тыс. м², в т. ч. 1 тыс. м² закрытой. Количество посетителей — 3 500 тыс. чел.

Международная ярмарка в Гётеборге (Швеция. 6—14 мая). Участвовали 25 стран. Экспозиционная площадь СССР — 2,6 тыс. м², в т. ч. 1,6 тыс. м² закрытой. Количество посетителей — 161 тыс. чел.

Международная выставка труда в Турине (Италия. 6 мая — 31 октября). Участвовали 17 стран. Площадь павильона СССР — 1,7 тыс. м². Количество посетителей — 6 млн. чел.

Международная промышленная ярмарка в Будапеште (ВНР. 19—29 мая). Участвовали 12 стран. Общая экспозиционная площадь — ок. 70 тыс. м². Площадь павильона СССР — 1,6 тыс. м², открытой площадки — 2 тыс. м². Число посетителей — 1 млн. 400 тыс. чел.

Международная ярмарка в Познани (ПНР. 11—25 июня). Участвовали 58 стран. Общая выставочная площадь — 116,1 тыс. м², в т. ч. 82,7 тыс. м² закрытой. Площадь павильона СССР — 2,4 тыс. м², открытой площадки — 1,3 тыс. м². Павильон посетили 445 тыс. чел.

Советская передвижная выставка детской книги в Нью-Йорке, Кливленде, Денвере (США. Июнь, июль, август). Площадь павильона — 50 м². Выставку посетили 85 тыс. чел.

Советская промышленная выставка в Лондоне (Великобритания. 7—29 июля). Площадь павильона СССР — 25,2 тыс. м². Выставку открыл министр внешней торговли СССР Н. С. Патолчев. Посетителям было направлено послание председателя Совета Министров СССР, первого секретаря ЦК КПСС Н. С. Хрущева. Выставку посетили 518 тыс. чел.

Выставка достижений народного хозяйства СССР в Улан-Баторе (МНР. 7 июля — 10 августа). Общая площадь экспозиции — 7 тыс. м², в т. ч. открытой площадки — 4,7 тыс. м². Количество посетителей — 302 тыс. чел.

Международная торговая ярмарка в Сиднее (Австралия. 1—22 августа). Участвовали 22 страны. Общая площадь — 289,4 тыс. м².

Демонстрировалось св. 5 тыс. экспонатов. Экспозиция СССР размещалась на площади 3,5 тыс. м², в т. ч. в закрытом помещении — 2 тыс. м². Количество посетителей — 700 тыс. чел.

Советская торгово-промышленная выставка в Токио (Япония. 15 августа — 4 сентября). Площадь павильона СССР — 10,4 тыс. м² и открытой площадки — 1,5 тыс. м². Выставку открыл первый заместитель председателя Совета Министров СССР А. И. Микоян. Выставку посетили 300 тыс. чел.

Международная ярмарка в Измире (Турция. 20 августа — 20 сентября). Участвовали 25 стран. Площадь павильона СССР — 1,8 тыс. м² и открытой площадки — 1,5 тыс. м². Число посетителей — 1 млн. 775 тыс. чел.

Международная выставка в Кабуле (Афганистан. 23 августа — 8 сентября). Участвовали 17 стран. Площадь павильона СССР — 2 тыс. м² и открытой площадки — 3 тыс. м². Количество посетителей — 500 тыс. чел.

Международная ярмарка в Дамаске (Сирия. 25 августа — 20 сентября). Участвовали 22 страны. Общая выставочная площадь — 140 тыс. м², в т. ч. 50 тыс. м² закрытой. Экспозиция СССР располагалась в закрытом павильоне площадью 2,4 тыс. м² и на открытой площадке — 1 тыс. м². Павильон СССР посетил 1 млн. чел.

Международная осенняя ярмарка в Лейпциге (ГДР. 3—10 сентября). Участвовали 6 439 экспонентов из 45 стран. Общее количество экспонатов — 850 тыс., площадь — 114,7 тыс. м². Экспозиции социалистических стран занимали площадь 101,6 тыс. м². Экспозиция СССР (ок. 8 тыс. экспонатов) размещалась на площади 1,4 тыс. м². Количество посетителей — 201,5 тыс. чел.

Международная ярмарка в Салониках (Греция. 3—24 сентября). Участвовали 17 стран. Общая выставочная площадь — 70 тыс. м². Площадь павильона СССР — 1,5 тыс. м² и открытой площадки — 1 тыс. м². Число посетителей — ок. 1 млн. чел.

Советская промышленная выставка в Париже (Франция. 4 сентября — 3 октября). Экспозиция размещалась в крупнейшем выставочном павильоне Франции, площадью 24 тыс. м². Демонстрировалось св. 10 тыс. экспонатов — образцов серийной продукции отечественных заводов, а также 250 моделей и макетов промышленных сооружений и машин. Количество посетителей — 840 тыс. чел. Выставку открыл министр внешней торговли СССР Н. С. Патоличев. 6 сентября в советской печати было опубликовано обращение Н. С. Хрущева к посетителям выставки.

Международная осенняя ярмарка в Загребе (ФНРЮ. 9—24 сентября). Участвовали 30 стран, в том числе Украинская ССР, имевшая павильон 3 тыс. м² и открытую площадку — 1,5 тыс. м². Количество посетителей павильона — 1 млн. 500 тыс. чел.

Международная ярмарка в Брюно (ЧССР. 10—24 сентября). Участвовали 36 стран. Общая выставочная площадь — 135 тыс. м². Экспозиция СССР располагалась в закрытых павильонах площадью 2,3 тыс. м² и на открытых площадках площадью 2 тыс. м². Количество посетителей — 1 300 тыс. чел.

Международная ярмарка в Могадишо (Сомали. 28 сентября — 12 октября). Участвовали 15 стран. Закрытая площадь — 15 тыс. м², открытая — 25 тыс. м². Экспозиционная площадь СССР — св. 2 тыс. м². Количество посетителей — 500 тыс. чел.

Международная ярмарка в Монреале (Канада. 5—15 октября). Участвовали 16 стран. СССР участвовал впервые. Общая площадь выставочного здания ярмарки —

7,5 тыс. м². СССР занимал 2,5 тыс. м² (1,5 тыс. м² закрытой и 1 тыс. м² открытой). Количество посетителей — 170 тыс. чел.

Советская передвижная выставка медицинского оборудования и медицинского обслуживания в Чикаго (13 октября—2 ноября) и в Миннеаполисе (США. 15 ноября—6 декабря). Экспозиция выставки размещалась на площади 500 м². Число посетителей — ок. 300 тыс. чел.

Всемирная промышленная ярмарка в Нью-Дели (Индия. 14 ноября 1961 г.— 10 января 1962 г.). Участвовали 18 стран. Советская экспозиция размещалась на площади 8,3 тыс. м². Количество посетителей — 3 млн. чел.

ИНОСТРАННЫЕ ВЫСТАВКИ В СССР

В 1961 г. в СССР при содействии Всесоюзной торговой палаты были проведены 34 иностранные выставки, в том числе:

Выставка лабораторных приборов внешнеторгового предприятия ДИА «Глас-Керамик», ГДР (8—28 мая в Москве). Площадь 388 м². Выставку посетили 10 тыс. чел.

Выставка медицинского фармацевтического оборудования ассоциации «Дема», Дания (15—25 мая в Ленинграде). Площадь 389 м². Выставку посетили 6,5 тыс. чел.

Выставка-конференция «Производство тканей из искусственного волокна терилон и показ моделей одежды из этих тканей», Великобритания (16—17 мая в Москве). Выставку посетило ок. 500 чел.

Английская торгово-промышленная выставка (19 мая — 4 июня в Москве). 19,5 тыс. м² закрытой и 1,7 тыс. м² открытой площади. Выставку посетило ок. 1 млн. чел. На открытии выставки были А. И. Микоян, Н. С. Хрущев и другие руководители КПСС и Советского правительства.

Показ моделей одежды, Великобритания (19 мая—4 июня в Москве). Зал 1026 мест. Выставку посетило ок. 45 тыс. чел.

Выставка «Пластмассы США» (22 мая — 13 июня в Киеве, 7—30 июля в Москве, 22 августа — 14 сентября в Тбилиси). Выставку посетило ок. 385 тыс. чел.

Выставка мебели, музыкальных инструментов и изделий из бумаги внешнеторгового объединения «Лигна», ЧССР (27 мая — 18 июня в Москве). Площадь — 9,9 тыс. м². Выставку посетило ок. 250 тыс. чел.

Выставка медицинского оборудования и лекарств внешнеторговых объединений «Ково» и «Хемапол», ЧССР (3—16 июня в Тбилиси). Площадь 1,3 тыс. м². Выставку посетило св. 30 тыс. чел.

Выставка изделий легкой промышленности и товаров широкого потребления, ГДР (3—25 июня в Москве). 5,6 тыс. м² закрытой и 500 м² открытой площади. Выставку посетили 450 тыс. чел.

Выставка ядерной техники внешнеторгового объединения «Омниа», ЧССР (6—16 июня в Москве). Площадь 100 м². Выставку посетило ок. 6 тыс. чел.

Выставка мод и конфекции, Нидерланды (23—29 июня в Москве). Зал на 1026 мест. Выставку посетили 14 тыс. чел.

Выставка счетно-вычислительных машин и конторского оборудования фирмы «Оливетти», Италия (24 июня—8 июля в Москве). Площадь 388 м². Выставку посетили 7 тыс. чел.

Выставка искусственного волокна (технология изготовления и обработки фирмы «Тоёо Рейон»), Япония (14—28 июля в Киеве, 21—30 августа в Москве). Выставку посетили 20 тыс. чел.

Выставка текстильных машин для переработки шерсти и искусственного волокна фирмы «Тематекс Рейно и К°», Италия (14—29 июля в Москве). Площадь 760 м². Выставку посетило ок. 10 тыс. чел.

Выставка электронных и ядерно-физических приборов ДИА «Электротехник», ГДР (21 июля — 3 августа в Новосибирске). Площадь 275 м². Выставку посетили 10 тыс. чел.

Выставка экспортных товаров, ПНР (2—16 августа в Риге, 9—29 сентября в Киеве). Выставку посетили св. 150 тыс. чел.

Выставка полиграфических машин, канцелярских аппаратов и измерительной техники внешнеторгового объединения «Ково», ЧССР (6—20 августа в Ленинграде). Площадь 1,1 тыс. м². Выставку посетили 90 тыс. чел.

Выставка 5-го Международного биохимического конгресса (10—16 августа в Москве). Площадь 2,2 тыс. м². Выставку посетили 15 тыс. чел.

Французская национальная выставка (15 августа—15 сентября в Москве)—19,5 тыс. м² закрытой и 15,5 тыс. м² открытой площади. Выставку посетили 1,8 млн. чел. Выставку посетили Н. Г. Игнатов, А. Н. Косыгин, Д. С. Полянский, М. А. Сулов, Н. С. Хрущев, К. Н. Руднев.

Выставка электронных измерительных приборов ДИА «Электротехник» и «Файнмеханик-Оптик», ГДР (21 августа — 10 сентября в Москве). Площадь 600 м². Выставку посетили 10 тыс. чел.

Передвижная выставка электронных измерительных приборов датских фирм «Брюль и Кьер», «Радиометр», «Диза Электроник», «Данбридж», Дания (1—5 сентября в Минске, 11—15 сентября в Киеве, 23—27 сентября в Ленинграде, 4—8 октября в Риге). Выставку посетили 40 тыс. чел.

Выставка медицинских рентгеновских аппаратов внешнеторгового объединения «Медикор», ВНР (8—17 сентября в Риге). Площадь 223 м². Выставку посетили 10 тыс. чел.

Выставка измерительной и лабораторной аппаратуры, медицинских инструментов внешнеторговых объединений «Варимекс» и «Электрим», ПНР (7—29 октября в Ташкенте). Площадь 236 м². Выставку посетили 20 тыс. чел.

Выставка «Транспорт США» (24 октября—17 ноября в Волгограде, 3—27 декабря в Харькове). Выставку посетили 266 тыс. чел.

Выставка промышленной продукции голландских фирм (25 ноября — 11 декабря в Москве). Площадь 1,1 тыс. м². Выставку посетили 8 тыс. чел.

Выставка оптико-механических точных измерительных приборов народного предприятия «Карл Цейс», ГДР (28 ноября—10 декабря в Москве). Площадь 313 м². Выставку посетило ок. 4 тыс. чел.

МЕЖДУНАРОДНАЯ СПОРТИВНАЯ ЖИЗНЬ

1. МЕЖДУНАРОДНЫЕ СОРЕВНОВАНИЯ В 1961 г.

ЧЕМПИОНАТ ЕВРОПЫ ПО ФИГУРНОМУ КАТАНИЮ НА КОНЬКАХ. Западный Берлин. 26—29 января. Участвовали спортсмены 13 стран

Одиночное катание

ЖЕНЩИНЫ

1. С. Дийкстра (Нидерланды) — 1681,5 балла
2. Р. Хейтцер (Австрия) — 1602,9 »
3. Я. Мразкова (ЧССР) — 1586,3 »

МУЖЧИНЫ

1. А. Жилетти (Франция) — 1707,6 балла
2. А. Кальма (Франция) — 1630,5 »
3. М. Шнелльдорфер (ФРГ) — 1630,0 »

Парное катание

1. М. Килнус и Х.-Ю. Боймлер (ФРГ) — 104,2 балла
2. М. Гёбль и Ф. Нингель (ФРГ) — 103,7 »
3. М. Зенф и П. Гёбель (ГДР) — 93,1 »

Танцы на льду

1. Д. Денни и К. Джонс (Великобритания) — 262,2 балла
2. К. и Ж.-П. Гюэль (Франция) — 248,2 »
3. Л. Шимэн и М. Филиппс (Великобритания) — 238,9 »

ЧЕМПИОНАТ ЕВРОПЫ ПО СКОРОСТНОМУ БЕГУ НА КОНЬКАХ СРЕДИ МУЖЧИН. Хельсинки (Финляндия). 4—5 февраля. Участвовало 30 спортсменов из 9 стран

500 м

1. Е. Гришин (СССР) — 42,3
2. Х. Ван дер Грифт (Нидерланды) — 43,4
3. Х. Вильгельмссон (Швеция) — 43,5

1500 м

1. А. Куприанов (Франция) — 2.18,8
2. В. Косичкин (СССР) — 2.19,9
3. Х. Ван дер Грифт (Нидерланды) — 2.20,3

5000 м

1. В. Косичкин (СССР) — 8.17,4
2. Ив. Нильссон (Швеция) — 8.25,4
3. К. Юханнесен (Норвегия) — 8.29,5

10 000 м

1. В. Косичкин (СССР) — 17.11,3
2. Ив. Нильссон (Швеция) — 17.30,1
3. К. Юханнесен (Норвегия) — 17.31,1

Многоборье

1. В. Косичкин (СССР) — 193,238 очка
2. Х. Ван дер Грифт (Нидерланды) — 194,812 »
3. А. Куприанов (Франция) — 195,152 »

ЧЕМПИОНАТ МИРА ПО СКОРОСТНОМУ БЕГУ НА КОНЬКАХ ДЛЯ ЖЕНЩИН. Тёнсберг (Норвегия). 11—12 февраля. Участвовало 30 спортсменок из 10 стран

500 м

1. В. Стенина (СССР) — 48,1
- 2—3. А. Тузова (СССР) — 48,6
- 2—3. Л. Скобликова (СССР) — 48,6

1000 м

1. В. Стенина (СССР) — 1.37,8
2. А. Тузова (СССР) — 1.38,9
3. К. Гусева (СССР) — 1.39,4

1500 м

1. В. Стенина (СССР) — 2.33,3
2. И. Воронина (СССР) — 2.34,5
3. А. Тузова (СССР) — 2.37,2

3000 м

1. И. Воронина (СССР) — 5.23,4
2. В. Стенина (СССР) — 5.26,6
3. Л. Скобликова (СССР) — 5.29,5

Многоборье

1. В. Стенина (СССР) — 202,533 очка
2. А. Тузова (СССР) — 205,600 »
3. Л. Скобликова (СССР) — 205,817 »

ЧЕМПИОНАТ МИРА ПО СКОРОСТНОМУ БЕГУ НА КОНЬКАХ ДЛЯ МУЖЧИН. Гётеборг (Швеция). 18—19 февраля. Участвовал 41 спортсмен из 15 стран

500 м

1. Е. Гришин (СССР) — 41,7
2. Х. Ван дер Грифт (Нидерланды) — 42,2
3. Ф. Нагакуба (Япония) — 42,9

1500 м

1. Х. Ван дер Грифт (Нидерланды) — 2.17,8
2. В. Косичкин (СССР) — 2.18,9
3. Б. Стенин (СССР) — 2.19,1

5000 м

1. Ив. Нильссон (Швеция) — 7.58,0
2. Р. Либрехтс (Нидерланды) — 7.59,1
3. А. Куприанов (Франция) — 8.09,1

10 000 м

1. В. Косичкин (СССР) — 16.35,9
2. Р. Либрехтс (Нидерланды) — 16.51,2
3. Х. Ван дер Грифт (Нидерланды) — 17.53,6

Многоборье

1. Х. Ван дер Грифт (Нидерланды) — 189,213 очка
2. В. Косичкин (СССР) — 189,375 »
3. Р. Либрехтс (Нидерланды) — 189,690 »

ЧЕМПИОНАТ МИРА ПО СОВРЕМЕННОМУ ДВОБОРЬЮ (биатлону). Умео (Швеция). 25 февраля. Участвовал 41 спортсмен из 11 стран

Личное первенство

1. К. Хуусконен (Финляндия) — 1:32.11
2. А. Привалов (СССР) — 1:35.03
3. П. Рено (Финляндия) — 1:35.21

Командное первенство*

1. Финляндия — 4:45.59
2. СССР — 4:51.35
3. Швеция — 5:06.12

* В зачет идет сумма результатов трех лучших участников.

ЧЕМПИОНАТ МИРА ПО ХОККЕЮ С МЯЧОМ. Осло, Стабекк, Херёйя. Мьёндален, Венстре, Холмен, Марненлист (Норвегия). 22—26 февраля. Участвовали команды 4 стран

Страны	Побе- ды	Ничьи	Пора- жения	Мячи	Очки
1. СССР	3	0	0	14 : 4	6
2. Швеция	2	0	1	7 : 4	4
3. Финляндия	1	0	2	7 : 10	2
4. Норвегия	0	0	3	5 : 15	0

ЧЕМПИОНАТ МИРА ПО РУЧНОМУ МЯЧУ (7x7). Дортмунд (ФРГ). 1—12 марта. Участвовали команды 8 стран

М е с т а

- | | |
|-----------|------------------------------------|
| 1. РНР | 4. Германия (Объединенная команда) |
| 2. ЧССР | 5. Дания |
| 3. Швеция | 6. Исландия |

В решающем матче за 1-е место команда РНР победила команду ЧССР со счетом 9 : 8.

ЧЕМПИОНАТ МИРА И ЕВРОПЫ ПО ХОККЕЮ С ШАЙБОЙ. Женева, Лозанна (Швейцария). 2—12 марта. Участвовали команды 20 стран

Итоговая таблица группы «А»

Страны	Побе- ды	Ничьи	Пора- жения	Шайбы	Очки
1. Канада	6	1	—	45 : 11	13
2. ЧССР	6	1	—	33 : 9	13
3. СССР	5	—	2	51 : 20	10
4. Швеция	4	—	3	33 : 27	8
5. ГДР	2	—	5	21 : 33	4
6. США	1	1	5	22 : 43	3
7. Финляндия	1	1	5	19 : 41	3
8. ФРГ	—	2	5	10 : 50	2

Команды Канады и ЧССР набрали одинаковое количество очков. Однако благодаря лучшей разнице заброшенных и пропущенных шайб (+34) чемпионом мира стала команда Канады. Хоккеистам ЧССР присуждено звание чемпиона Европы.

ЧЕМПИОНАТ МИРА ПО НАСТОЛЬНОМУ ТЕННИСУ. Пекин (КНР). 4—12 апреля. Участвовали команды 32 стран

Л и ч н о е п е р в е н с т в о

МУЖЧИНЫ

1. Чжуан Цзэ-дун (КНР)
2. Ли Фу-жун (КНР)

ЖЕНЩИНЫ

1. Цю Чжун-хой (КНР)
2. Э. Коциан (Венгрия)

П е р в е н с т в о в п а р н ы х с о р е в н о в а н и я х

ЖЕНЩИНЫ

1. М. Александру и Д. Питие (РНР)
2. Цю Чжун-хой и Сунь Мэй-ин (КНР)

МУЖЧИНЫ

1. Н. Хосино и К. Кимура (Япония)
2. З. Берцик и Ф. Шидо (ВНР)

П е р в е н с т в о в с м е ш а н н ы х с о р е в н о в а н и я х

1. К. Мацудзак и И. Огимура (Япония)
2. Хань Юй-чжень и Ли Фу-жун (КНР)

К о м а н д н о е п е р в е н с т в о

МУЖЧИНЫ

1. КНР
2. Япония
3. ВНР

ЖЕНЩИНЫ

1. Япония
2. КНР
3. РНР

ЧЕМПИОНАТ ЕВРОПЫ ПО БАСКЕТБОЛУ. Белград (ФНРЮ). 28 апреля — 8 мая. Участвовали команды 19 стран

М е с т а

- | | |
|---------|------------|
| 1. СССР | 4. Франция |
| 2. ФНРЮ | 5. ЧССР |
| 3. НРБ | 6. ВНР |

В решающем матче за 1-е место команда СССР победила команду ФНРЮ со счетом 60 : 53.

КУБОК ЕВРОПЫ ПО ГИМНАСТИКЕ СРЕДИ ЖЕНЩИН (многоборье) И ЧЕМПИОНАТ ЕВРОПЫ (на отдельных снарядах). Лейпциг (ГДР). 3—4 июня. Участвовали 34 спортсменки из 17 стран

М н о г о б о р ь е

1. Л. Лагынина (СССР) — 38,50 балла
2. П. Астахова (СССР) — 38,20 "
- 3—4. М. Чаславска (ЧССР) — 38,15 "
- 3—4. И. Фёст (ГДР) — 38,15 "

П р ы ж в я

1. У. Штарке (ГДР) — 19,350 балла
2. И. Фёст (ГДР) — 19,083 "
3. Н. Кот (ПНР) — 19,050 "

Б р у с ь я

1. П. Астахова (СССР) — 19,400 балла
2. Л. Латынина (СССР) — 19,250 "
3. И. Фёст (ГДР) — 19,100 "

Б р е в н о

1. П. Астахова (СССР) — 19,433 балла
2. Л. Латынина (СССР) — 19,317 "
3. И. Фёст (ГДР) — 19,183 "

В о л ь н ы е у п р а ж н е н и я

1. Л. Латынина (СССР) — 19,400 "
2. П. Астахова (СССР) — 19,267 "
3. М. Чаславска (ЧССР) — 19,267 "

ЧЕМПИОНАТ ЕВРОПЫ ПО БОКСУ. Белград (ФНРЮ). 3—10 июня. Участвовали 146 спортсменов из 20 стран

Н а и л е г ч а й ш и й в е с

- | | |
|-------------------------|---------------------------|
| 1. П. Вакка (Италия) | 3—4. Ф. Шерве (Швейцария) |
| 2. В. Стольников (СССР) | 3—4. О. Бабиаш (ГДР) |

Л е г ч а й ш и й в е с

- | | |
|--------------------|-----------------------------|
| 1. С. Сивко (СССР) | 3—4. Н. Пуфу (РНР) |
| 2. П. Гутман (ПНР) | 3—4. П. Дзампарини (Италия) |

Л е г к и й в е с

- | | |
|-----------------------------------|---------------------------------|
| 1. Р. Мактеггерт (Великобритания) | 3—4. П. Уорвик (Великобритания) |
| 2. Р. Бендек (ФНРЮ) | 3—4. Я. Кайди (ВНР) |

П о л у л е г к и й в е с

- | | |
|-------------------------------|-----------------------|
| 1. Ф. Тэйлор (Великобритания) | 3—4. Х. Шульц (ГДР) |
| 2. А. Засухин (СССР) | 3—4. К. Георгиу (РНР) |

П е р в ы й п о л у с р е д н и й в е с

- | | |
|----------------------|------------------------------|
| 1. А. Туминьш (СССР) | 3—4. П. Константэн (Франция) |
| 2. Л. Мехович (ФНРЮ) | 3—4. М. Каспшик (ПНР) |

В т о р о й п о л у с р е д н и й в е с

- | | |
|-----------------------------------|-------------------------------|
| 1. Р. Тумалис (СССР) | 3—4. Ж.-П. Жосселен (Франция) |
| 2. М. Майер (Швейцария) | |
| 3—4. Д. Маккензи (Великобритания) | |

П е р в ы й с р е д н и й в е с

- | | |
|----------------------|---------------------|
| 1. Б. Лагутин (СССР) | 3—4. Ф. Шихта (ФРГ) |
| 2. Д. Нейдель (ГДР) | 3—4. В. Бадя (РНР) |

В т о р о й с р е д н и й в е с

- | | |
|-----------------------|-----------------------------|
| 1. Т. Валасек (ПНР) | 3—4. Д. Яковлевич (ФНРЮ) |
| 2. Е. Фсофанов (СССР) | 3—4. Ф. Фрауэнлоб (Австрия) |

П о л у т я ж е л ы й в е с

- | | |
|------------------------|---------------------------------|
| 1. Д. Сарауди (Италия) | 3—4. З. Юефович (ПНР) |
| 2. Г. Негря (РНР) | 3—4. Д. Боделл (Великобритания) |

Т я ж е л ы й в е с

- | | |
|----------------------|------------------------|
| 1. А. Абрамов (СССР) | 3—4. З. Гугневич (ПНР) |
| 2. Б. Пенна (Италия) | 3—4. Г. Зигмунд (ГДР) |

ЧЕМПИОНАТ МИРА ПО ВОЛЬНОЙ БОРЬБЕ. Йокогама (Япония). 2—4 июня. Участвовали 88 спортсменов из 9 стран

Н а и л е г ч а й ш и й в е с

1. А. Алиев (СССР)
2. Н. Солтани (Иран)
3. В. Илмаз (Турция)

Л е г ч а й ш и й в е с

1. С. Сейифур (Иран)
2. И. Варга (ВНР)
3. Х. Акбас (Турция)

П о л у л е г к и й в е с

1. В. Рубашвили (СССР)
2. Ю. Пехлеван (Турция)
3. Н. Тавакул (Иран)

Л е г к и й в е с

1. М. Санадгаран (Иран)
2. В. Сивлевский (СССР)
3. У. Чанд (Индия)

П о л у с р е д н и й в е с

1. Э. Хабиби (Иран)
2. М. Бекмурзов (СССР)
3. Х. Канеко (Япония)

С р е д н и й в е с

1. М. Саварабади (Иран)
2. Д. Хлопи (ВНР)
3. Х. Антонссон (Швеция)

П о л у т я ж е л ы й в е с

1. Г. Р. Тахти (Иран)
2. Б. Гуревич (СССР)
3. Х. Гюнгер (Турция)

Т я ж е л ы й в е с

1. В. Дитрих (ФРГ)
2. Х. Каплан (Турция)
3. А. Медведь (СССР)

ЧЕМПИОНАТ МИРА ПО КЛАССИЧЕСКОЙ БОРЬБЕ. Йокогама (Япония). 6—8 июня. Участвовал 81 спортсмен из 17 стран

Наилегчайший вес	Легчайший вес
1. А. Саядов (СССР)	1. О. Караяев (СССР)
2. Д. Первулеску (РНР)	2. И. Черня (РНР)
3. Б. Бовкерт (Турция)	3. И. Швец (ЧССР)
Полулегкий вес	Легкий вес
1. М. Хамед (ОАР)	1. А. Коридзе (СССР)
2. Я. Йлмаз (Турция)	2. И. Пойяк (ВНР)
3. М. Шлиджехани (Иран)	3. Б. Мартинович (ФНРЮ)
Полусредний вес	Средний вес
1. В. Буларка (РНР)	1. В. Зенин (СССР)
2. С. Хорват (РНР)	2. Б. Нюстрём (Швеция)
3. З. Доган (Турция)	3. И. Селекман (Турция)
Полутяжелый вес	Тяжелый вес
1. Д. Гурич (ВНР)	1. М. Богдан (СССР)
2. А. Ткачев (СССР)	2. Х. Каплан (Турция)
3. Г. Попович (РНР)	3. Л. Козма (ВНР)

ЧЕМПИОНАТ МИРА ПО СТЕНДОВОЙ СТРЕЛЬБЕ. Осло (Норвегия). 12—18 июня. Участвовали спортсмены 30 стран

Траншейный стенд	
1. Е. Маттарелли (Италия)	— 296 мишеней *
2. Ф. Эйаслауэр (США)	— 296 »
3. И. Думитреску (РНР)	— 295 »

Круглый стенд	
1. К. Плаза (Венесуэла)	— 199 мишеней
2. Б. Хартман (Канада)	— 198 »
3—5. А. Каплуя (СССР)	— 197 »
3—5. Ю. Цуранов (СССР)	— 197 »
3—5. Н. Дурнев (СССР)	— 197 »

«Бегущий олень» (двойные выстрелы)	
1. И. Фостер (США)	— 222 очка
2. В. Линников (СССР)	— 219 очков
3. Л. Лустберг (СССР)	— 219 »

«Бегущий олень» (одиночные выстрелы)	
1. Л. Крау (США)	— 226 очков
2. В. Романенко (СССР)	— 222 очка
3. Л. Лустберг (СССР)	— 221 очко

При одинаковом результате чемпион определяется в дополнительном соревновании (перестрелке).

УИМБЛДОНСКИЙ ТУРНИР (неофициальное первенство мира по теннису среди любителей). Уимблдон (Великобритания). 26 июня — 8 июля

Личное первенство

МУЖЧИНЫ

1. Р. Лэйвер (Австралия)
2. Ч. Мак-Кинлей (США)

ЖЕНЩИНЫ

1. А. Мортимер (Великобритания)
2. К. Труман (Великобритания)

Первенство в парных соревнованиях

МУЖЧИНЫ

1. Р. Эмерсон — Н. Фрэйзер (Австралия)
2. Р. Хьюитт — Ф. Столле (Австралия)

ЖЕНЩИНЫ

1. К. Хэнтце — Б. Моффит (США)
2. Д. Лехэйн — М. Смит (Австралия)

Первенство в смешанных соревнованиях

1. Л. Тэрнер — Ф. Столле (Австралия)
2. Э. Будинг (ФРГ) — Р. Хоу (Австралия)

ЛЕГКОАТЛЕТИЧЕСКИЙ МАТЧ МУЖСКИХ И ЖЕНСКИХ КОМАНД СССР И США. Москва. 15 и 16 июля

МУЖЧИНЫ

Бег на 100 м

1. Ф. Бадд (США) — 10,3
2. П. Драйтон (США) — 10,4
3. С. Прохоровский (СССР) — 10,5
4. В. Виноградов (СССР) — 10,5

Бег на 200 м

1. Ф. Бадд (США) — 20,8
2. Э. Озолин (СССР) — 21,1
3. С. Прохоровский (СССР) — 21,1

П. Драйтон (США) снят за переход дорожки.

Бег на 400 м

1. Ю. Уильямс (США) — 46,7
2. А. Пламмер (США) — 46,9
3. В. Рахманов (СССР) — 47,0
4. В. Архипчук (СССР) — 47,6

Бег на 800 м

1. Дж. Зиберт (США) — 1.46,8
2. Дж. Дюпре (США) — 1.47,3
3. В. Савинков (СССР) — 1.47,4
4. В. Булышев (СССР) — 1.48,2

Бег на 1500 м

1. Дж. Бэтти (США) — 3.43,8
2. Дж. Грелле (США) — 3.45,3
3. И. Гелицкий (СССР) — 3.46,2
4. В. Савинков (СССР) — 3.48,8

Бег на 5000 м

1. П. Болотников (СССР) — 13.58,4
2. М. Труанс (США) — 14.05,4
3. В. Самойлов (СССР) — 14.14,8
4. Ч. Кларк (США) — 14.45,4

Бег на 10000 м

1. Ю. Захаров (СССР) — 29.34,4
2. Л. Виркус (СССР) — 29.43,0
3. Дж. Гутнект (США) — 30.13,8
4. Н. Китт (США) — 32.47,8

Бег на 110 м с барьерами

1. Х. Джонс (США) — 13,8
2. А. Михайлов (СССР) — 13,9
3. Ф. Уошингтон (США) — 13,9
4. В. Чистяков (СССР) — 13,9

Бег на 400 м с барьерами

1. К. Кашман (США) — 50,5
2. Г. Чевычалов (СССР) — 51,2
3. Д. Фармер (США) — 51,6
4. В. Корневский (СССР) — 52,0

Бег на 800 м с препятствиями

1. Н. Соколов (СССР) — 8.35,4
2. Дж. Янг (США) — 8.38,0
3. Л. Народицкий (СССР) — 8.56,4
4. Ч. Джонс (США) — 9.09,2

рекорд США

Эстафета 4 × 100 м

1. Команда США (Х. Джонс, Ф. Бадд, Ч. Фрэйзер, П. Драйтон) — 39,1 — рекорд мира
2. Команда СССР (Э. Озолин, Л. Бартнев, Ю. Коновалов, Н. Политико) — 39,4 — рекорд СССР и Европы

Эстафета 4 × 400 м

1. Команда США (А. Пламмер, Ч. Фрэйзер, Э. Янг, Ю. Уильямс) — 3.08,8
2. Команда СССР (Л. Бартнев, В. Любимов, В. Архипчук, В. Рахманов) — 3.11,6

Ходьба на 20 км (по шоссе)

1. Г. Солодов (СССР) — 1:38.11,2
2. Г. Паничкин (СССР) — 1:39.30,4
3. Дж. Мортланд (США) — 1:42.23,6
4. Р. Зинн (США) — 1:44.58,2

Прыжки в высоту

1. В. Брумелль (СССР) — 2 м 24 см — рекорд мира, Европы и СССР
2. Дж. Томас (США) — 2 м 19 см
3. Р. Эвант (США) — 2 м 13 см
4. Р. Шавлакадзе (США) — 2 м 05 см

Прыжки в длину

1. Р. Бостон (США) — 8 м 28 см — рекорд мира и США
2. И. Тер-Ованесян (СССР) — 8 м 01 см
3. Э. Уотсон (США) — 7 м 90 см
4. А. Ваупшас (СССР) — 7 м 74 см

Прыжки с шестом

1. Дж. Юлсес (США) — 4 м 69 см
2. Г. Уолсворте (США) — 4 м 60 см
3. Я. Красовски (СССР) — 4 м 50 см
4. И. Петренко (СССР) — 4 м 40 см

Тройной прыжок

1. В. Креер (СССР) — 16 м 68 см
2. О. Фелосеев (СССР) — 16 м 06 см
3. В. Шарп (США) — 15 м 65 см
4. К. Флёрке (США) — 15 м 43 см

Метание диска

1. Дж. Сильвестр (США) — 58 м 46 см
2. К. Буханцев (СССР) — 58 м 35 см
3. Р. Хамфрейс (США) — 55 м 66 см
4. К. Метсур (СССР) — 52 м 45 см

Метание копья

1. В. Цыбуленко (СССР) — 83 м 12 см
2. Вл. Кузнецов (СССР) — 81 м 86 см
3. Дж. Фромм (США) — 70 м 10 см
4. Ч. Уилкинсон (США) — 69 м 81 см

Толкание ядра

1. Г. Губнер (США) — 18 м 48 см
2. Дж. Сильвестр (США) — 18 м 43 см
3. В. Липнис (СССР) — 18 м 11 см
4. А. Варанаускас (СССР) — 17 м 78 см

Метание молота

1. В. Руденков (СССР) — 66 м 34 см
2. Ю. Бакаринов (СССР) — 65 м 75 см
3. Т. Пэгани (США) — 57 м 45 см
4. Р. Бэкус (США) — 55 м 40 см

Десятиборье

1. Ю. Кутенко (СССР) — 7615 очков (100 м — 11,1; длина — 7 м 05 см; ядро — 14 м 13 см, высота — 1 м 85 см; 400 м — 50,7; 110 м с/б — 15,2; диск — 46 м 10 см; шест — 4 м 15 см; копье — 63 м 52 см; 1500 м — 4.51,6)
2. П. Хермэн (США) — 7484 очка
3. Д. Эдстром (США) — 7293 »
4. Ю. Дьячков (СССР) — 6354 »

Счет в матче мужских команд:
США — 124 очка,
СССР — 111 очков.

ЖЕНЩИНЫ

Бег на 100 м

1. В. Рудольф (США) — 11,3
2. М. Иткина (СССР) — 11,5
3. В. Масловская (СССР) — 11,6
4. Л. О'Нил (США) — 12,0

Бег на 200 м

1. М. Иткина (СССР) — 23,4
2. Э. Поллардс (США) — 23,7
3. В. Браун (США) — 24,1
4. Л. Игнатьева (СССР) — 24,2

Бег на 800 м

1. Л. Лысенко (СССР) — 2.05,4
2. Е. Парлюк (СССР) — 2.09,2
3. Б.-П. Даниэльс (США) — 2.16,2
4. Л. Беннетт (США) — 2.21,0

Бег на 80 м с барьерами

1. И. Пресс (СССР) — 10,6
2. Р. Кошелева (СССР) — 10,7
3. Ч. Пэрриш (США) — 11,1
4. Дж. Э. Терри (США) — 11,1

Эстафета 4 × 100 м

1. Команда США (В. Уайт, Э. Поллардс, В. Браун, В. Рудольф) — 44,3 — рекорд мира
2. Команда СССР (В. Крепкина, В. Масловская, М. Иткина, Т. Щелканова) — 44,5 — рекорд Европы и СССР

Прыжки в высоту

1. Т. Ченчик (СССР) — 1 м 70 см
2. Б. Браун (США) — 1 м 65 см
3. Г. Доля (СССР) — 1 м 65 см
4. Дж.-Э. Терри (США) — 1 м 50 см

Прыжки в длину

1. Т. Щелканова (СССР) — 6 м 48 см — рекорд мира, Европы и СССР
2. В. Уайт (США) — 6 м 40 см — новый рекорд США
3. В. Шапрунова (США) — 6 м 31 см
4. Э. Мак-Гуайр (США) — 5 м 62 см

Метание диска

1. Т. Пресс (СССР) — 57 м 43 см — рекорд мира, Европы и СССР
2. Н. Пономарева (СССР) — 53 м 24 см
3. Ш. Шеферд (США) — 45 м 39 см
4. М. Мак-Карти (США) — 39 м 59 см

Метание копья

1. Э. Озолина (СССР) — 54 м 79 см
2. Е. Горчакова (СССР) — 52 м 28 см
3. К. Мендайка (США) — 43 м 06 см
4. Ф. Давенпорт (США) — 40 м 55 см

Толкание ядра

1. Т. Пресс (СССР) — 17 м 25 см
2. Г. Зыбина (СССР) — 16 м 28 см
3. Ц. Уайатт (США) — 13 м 82 см
4. Ш. Шеферд (США) — 13 м 52 см

Счет в матче женских команд:
СССР — 68 очков
США — 39 »

ЧЕМПИОНАТ МИРА ПО ФЕХТОВАНИЮ. Турин (Италия).
15—30 июля. Участвовали спортсмены из 22 стран

ЖЕНЩИНЫ (Рапира)

Личные соревнования

1. Х. Шмид (ФРГ)
2. А. Забелина (СССР)
3. В. Растворова (СССР)

Командные соревнования

1. СССР
2. ВНР
3. ФНР

МУЖЧИНЫ (Рапира)

Личные соревнования

1. Р. Парульский (ПНР)
2. Е. Камути (ВНР)
3. М. Мидлер (СССР)

Командные соревнования

1. СССР
2. ВНР
3. ПНР

Сабля

1. Я. Рыльский (СССР)
2. Э. Охыра (ПНР)
3. В. Заблоцкий (ПНР)

1. ПНР
2. СССР
3. ВНР

Шпага

1. Ж. Гитта (Франция)
2. Г. Лагерваль (Швеция)
3. Т. Габор (ВНР)

1. СССР
2. Франция
3. Швеция

ЧЕМПИОНАТ МИРА ПО ВЕЛОСИПЕДНОМУ СПОРТУ
ДЛЯ ЖЕНЩИН. Дуглас (Великобритания). 6—10 августа
Участвовало 62 спортсменки из 9 стран

Спринтерская гонка

1. Г. Ермолаева (СССР)
2. В. Панфилова (СССР)
3. Дж. Данн (Великобритания)

Гонка преследования (на 2800 м)

1. И. Рендерс (Бельгия) — 4.00,7
2. Б. Бертон (Великобритания) — 4.00,8
3. М.-Т. Нассенс (Бельгия) — 4.07,8
4. В. Савина (СССР) — 4.08,9

Шоссейная гонка (62 км 410 м)

1. И. Рендерс (Бельгия) — 1:58.06
2. Б. Бертон (Великобритания) — 1:58.09
3. Э. Жакобс (Люксембург) — 1:58.11
- 4—5. А. Пуронен (СССР) — 1:59.53
- 4—5. М. Лукшина (СССР) — 1:59.53

КУБОК ЕВРОПЫ ПО ГИМНАСТИКЕ СРЕДИ МУЖЧИН
(многоборье) И ЧЕМПИОНАТ ЕВРОПЫ (на отдельных снарядах).
Люксембург (Люксембург). 13—14 августа. Участвовало
39 спортсменов из 22 стран

Многоборье

1. М. Церар (ФНРЮ) — 58,05 балла
2. Ю. Титов (СССР) — 56,85 »
3. Д. Карминуччи (Италия) — 56,65 »

Перекладина

1. Ю. Титов (СССР) — 19,50 балла
2. Р. Чанын (ВНР) — 19,45 »
3. О. Кестола (Финляндия) — 19,35 »

Кольца

- 1—3. Ю. Титов (СССР) — 19,25 »
- 2—3. В. Капсызов (НРБ) — 19,25 »
- 1—3. М. Церар (ФНРЮ) — 19,25 »

Брусья

1. М. Церар (ФНРЮ) — 19,55 »
2. В. Леонтьев (СССР) — 19,00 »
- 3—4. Ф. Меничелли (Италия) — 18,95 »
- 3—4. Д. Карминуччи (Италия) — 18,95 »

Конь-махи

1. М. Церар (ФНРЮ) — 19,60 »
- 2—3. В. Леонтьев (СССР) — 18,65 »
- 2—3. Ф. Фюрст (ФРГ) — 18,65 »

Вольные упражнения

1. Ф. Меничелли (Италия) — 19,45 »
2. В. Леонтьев (СССР) — 19,35 »
3. М. Церар (ФНРЮ) — 19,30 »

Прыжки

1. Д. Карминутчи (Италия) — 19,35 балла
2. Ф. Меничелли (Италия) — 19,25 »
- 3—4. М. Церар (ФНРЮ) — 19,20 »
- 3—4. Э. Фивниан (Швейцария) — 19,20 »

ЧЕМПИОНАТ ЕВРОПЫ ПО ГРЕБЛЕ НА БАЙДАРКАХ И КАНОЭ. Познань (ПНР). 18—20 августа. Участвовало 350 спортсменов из 20 стран

ЖЕНЩИНЫ

Байдарка-одиночка, 500 м

1. А. Середина (СССР) — 2.09,4
2. Н. Грузинцева (СССР) — 2.11,0

Байдарка-двойка, 500 м

1. СССР — 1.57,7
2. СССР II — 1.58,6
1. ВНР — 2.04,2

МУЖЧИНЫ

Байдарка-одиночка, 500 м

1. А. Веронеску (РНР) — 1.49,1
2. Э. Хасен (Дания) — 1.49,3
3. К. Никоора (РНР) — 1.50,2

Байдарка-двойка, 500 м

1. РНР — 1.43,0
2. ПНР — 1.43,5
3. ВНР — 1.45,2

Байдарка-одиночка, 4×500 м

1. ФРГ — 8.30,5
2. ВНР — 8.39,0
3. ГДР — 8.40,3

Байдарка-одиночка, 1000 м

1. К. Фон Гербер (Швеция) — 4.12,6
2. К. Никоора (РНР) — 4.13,5
3. Э. Хансен (Дания) — 4.14,8

Байдарка-двойка, 1000 м

1. ВНР — 3.42,1
1. ВНР II — 3.44,2
3. ГДР — 3.44,4

Байдарка-четверка, 1000 м

1. ГДР — 3.15,2
2. СССР — 3.17,1
3. ВНР — 3.17,5

Байдарка-одиночка, 10000 м

1. Ф. Бриль (ФРГ) — 46.03,3
2. Г. А. Андерссон (Швеция) — 46.06,3
3. П. Герц (Нидерланды) — 46.09,7

Байдарка-двойка, 10000 м

1. ВНР — 42.20,2
2. ФРГ — 42.47,5
4. СССР — 42.49,0

Байдарка-четверка, 10000 м

1. ВНР — 38.29,8
2. СССР — 38.41,9
3. ФРГ — 38.42,2

Каное-одиночка, 1000 м

1. А. Химич (СССР) — 4.36,4
2. О. Эмануэлссон (Швеция) — 4.37,4
3. В. Галков (СССР) — 4.38,5

Каное-двойка, 1000 м

1. РНР — 4.05,9
- 2—3. СССР — 4.06,6
- 2—3. ВНР — 4.06,6

Каное-одиночка, 10000 м

1. Я. Парти (ВНР) — 53.14,0
2. Т. Полаковил (ЧССР) — 53.23,6
3. А. Химич (СССР) — 53.37,5

Каное-двойка, 10000 м

1. СССР — 47.42,8
2. СССР II — 48.24,3
3. РНР — 48.33,8

РЕКОРДЫ МИРА,

(по состоянию на

ЛЕГКАЯ

(рекорды даны только в номерах

Виды	Рекорды мира		
	Результат	Фамилия	Страна
Бег:			
100 м	10,0	А. Хари	ФРГ
	10,0	Х. Джером	Канада
200 м (по прямой)	20,0	Д. Зим	США
200 м (по повороту)	20,5	П. Рэдфорд	Великобритания
	20,5	С. Джонсон	США
	20,5	Р. Нортон	США
	20,5	Л. Беррути	Италия
400 м	44,9	О. Дэвис	США
	44,9	К. Кауфман	ФРГ
800 м	1.44,3*	П. Снелл	Нов. Зеландия
1500 м	3.35,6	Х. Эллиот	Австралия
5000 м	13.35,0	В. Куп	СССР
10000 м	28.18,8	П. Болотников	СССР
110 м с/б	13,2	М. Лауэр	ФРГ
	13,2	Л. Калхаун	США
400 м с/б	49,2	Г. Дэвис	США
3000 м с препят.	8.30,4	З. Кшишковяк	ПНР
Эстафеты:			
4×100 м	39,1		Сборная США
4×400 м	3.02,2		Сборная США
Ходьба:			
20000 м	1:27.05,0	В. Голубничий	СССР
50000 м	4:11.18,6	М. Лавров	СССР
Прыжки:			
Высота	2,25 м*	В. Брумель	СССР
Длина	8,28	Р. Бостон	США
Шест	4,83 м*	Дж. Дэвис	США
Тройной	17,03 м	Ю. Шмидт	ПНР
Метания:			
Диск	60,72 м	Дж. Сильвестр	США
Копье	86,74 м	К. Лиеворе	Италия
Молот	70,33 м	Г. Коннолли	США
Ядро	20,06 м	В. Нидер	США
Многоборье:			
Десятиборье	8683 очков	Р. Джонсон	США
Бег:			
100 м	11,2	В. Рудольф	США
200 м	22,9	В. Рудольф	США
400 м	53,4	М. Иткина	СССР
	53,0*	Син Ким Дан	КНДР
800 м	2.01,2*	Д. Уиллис	Нов. Зеланд.
80 м с/б	10,5	Г. Биркемейер	ГДР
Эстафета:			
4×100 м	44,3		Сборная США
Прыжки:			
Высота	1,91 м	И. Балаш	РНР
Длина	6,48 м	Т. Щелканова	СССР
Метания:			
Диск	58,98 м	Т. Пресс	СССР
Копье	59,55 м	Э. Озолина	СССР
Ядро	17,78 м	Т. Пресс	СССР
Многоборье:			
Пятиборье	5137 очков	И. Пресс	СССР

* Результат находится в стадии оформления, как рекорд.

ЕВРОПЫ И СССР

(1 апреля 1962 года)

АТЛЕТИКА

программы олимпийских игр)

Год установления	Рекорды Европы			Год установления	Рекорды СССР			Год установления
	Результат	Фамилия	Страна		Результат	Фамилия	Страна	
МУЖЧИНЫ								
1960	10,0	А. Хари	ФРГ	1960	10,3	В. Сухарев	Москва	1951
1956	20,4	М. Гермар	ФРГ	1957	20,7	А. Игнатъев	Ленинград	1956
1960	20,5	П. Рэдфорд	Великобритания	1960	20,9	Б. Токарев	Москва	1955
1960	20,5	Л. Беррути	Италия	1960	46,0	А. Игнатъев	Ленинград	1955
1960	44,9	К. Кауфман	ФРГ	1955	3,41,1	И. Пипине	Вильнюс	1957
1962	1,45,7	Р. Мунс	Бельгия	1957	13,35,0	В. Куц	Москва	1957
1960	3,38,1	С. Юнгвирт	ЧССР	1960	28,18,8	П. Болотников	Москва	1960
1957	13,35,0	В. Куц	СССР	1959	13,7	А. Михайлов	Ленинград	1959
1960	28,18,8	П. Болотников	СССР	1961	50,4	Ю. Литувев	Ленинград	1953
1959	13,2	М. Лауэр	ФРГ	1961	8,31,2	Г. Таран	Киев	1961
1960	49,7	С. Морале	Италия	1961	39,4	Сборная СССР		1961
1958	49,7	С. Морале	Италия	1960	3,09,4	Сборная СССР		1956
1961	8,30,4	Э. Кшишковяк	ПНР	1958	1:27,05,0	В. Голубничий	Сумы	1958
1961	39,4	Сборная СССР		1959	4:11,18,6	М. Лавров	Воронеж	1959
1960	3,02,7	Сборная ФРГ		1961	2,25 м*	В. Брумель	Москва	1961
1958	1:27,05,0	В. Голубничий	СССР	1961	8,19 м	И. Тер-Ованесян	Москва	1961
1959	4:11,18,6	М. Лавров	СССР	1961	4,70 м	М. Прейсгер	Моск. обл.	1960
1961	2,25 м*	В. Брумель	СССР	1960	16,71 м	В. Креер	Моск. обл.	1961
1961	8,19 м	И. Тер-Ованесян	СССР	1961	57,93 м	А. Балтушникас	Каунас	1961
1961	4,70 м	М. Прейсгер	ГДР	1961	84,90 м	Вл. Кузнецов	Ленинград	1958
1960	17,03 м	Ю. Шмидт	ПНР	1960	68,95 м	В. Руденков	Москва	1961
1961	60,47 м	Э. Пионтковский	ПНР	1961	18,88 м	В. Овсепян	Ереван	1960
1961	86,74 м	К. Лиеворе	Италия	1961	8360 очков	Ю. Кутенко	Львов	1961
1960	69,53 м	Д. Живоцки	ВНР					
1960	19,56 м	А. Роу	Великобритания					
1960	8360 очков	Ю. Кутенко	СССР					
ЖЕНЩИНЫ								
1961	11,3	В. Крепкина	СССР	1958	11,3	В. Крепкина	Киев	1958
1960	23,4	М. Иткина	СССР	1956	23,4	М. Иткина	Минск	1956
1959	53,4	М. Иткина	СССР	1959	53,4	М. Иткина	Минск	1959
1960	2,04,3	Л. Лысенко-Шевцова	СССР	1960	2,04,3	Л. Лысенко-Шевцова	Днепропетровск	1960
1960	10,5	Г. Биркемейер	ГДР	1960	10,6	Г. Быстрова	Горький	1958
1961	44,5	Сборная СССР		1961	44,5	Сборная СССР		1961
1961	1,91 м	И. Балаш	РНР	1961	1,78 м	Т. Ченчик	Челябинск	1959
1961	6,48 м	Т. Щелканова	СССР	1961	6,48 м	Т. Щелканова	Ленинград	1961
1961	58,98 м	Т. Пресс	СССР	1961	58,98 м	Т. Пресс	Ленинград	1961
1960	59,55 м	Э. Озолина	СССР	1960	59,55 м	Э. Озолина	Ленинград	1960
1960	17,78 м	Т. Пресс	СССР	1960	17,78 м	Т. Пресс	Ленинград	1960
1961	5137 очков	И. Пресс	СССР	1961	5137 очков	И. Пресс	Ленинград	1961

ЧЕМПИОНАТ ЕВРОПЫ ПО АКАДЕМИЧЕСКОЙ ГРЕБЛЕ.
Прага (ЧССР). 18—27 августа. Участвовали спортсмены 18 стран

ЖЕНЩИНЫ (засезды на 1000 м)**Одиночка**

1. К. Папи (ВНР) — 3.48,96
2. А. Постлова (ЧССР) — 3.52,08
3. З. Ракицкая (СССР) — 3.53,46

Двойка парная

1. СССР — 3.34,92
2. Германия (объединенная команда) — 3.37,04
3. ФНР — 3.42,12

Четверка распашная с рулевым

1. СССР — 3.28,08
2. ФНР — 3.32,14
3. Германия (объединенная команда) — 3.36,96

Четверка парная

1. СССР — 3.24,87
2. ЧССР — 3.28,43
3. Германия (объединенная команда) — 3.28,83

Восьмерка

1. СССР — 3.13,59
2. Германия (объединенная команда) — 3.17,25
3. ФНР — 3.18,67

МУЖЧИНЫ (засезды на 2000 м)**Одиночка**

1. В. Иванов (СССР) — 7.21,61
2. В. Андрс (ЧССР) — 7.29,65
3. С. Кромвелл (США) — 7.31,42

Двойка распашная без рулевого

1. Германия (объединенная команда) — 7.01,95
2. Финляндия — 7.03,16
3. Нидерланды — 7.04,20

Двойка распашная с рулевым

1. СССР — 7.45,39
2. ФНР — 7.50,72
3. ЧССР — 7.55,09

Двойка парная

1. СССР — 6.33,61
2. Великобритания — 6.35,41
3. ЧССР — 6.35,57

Четверка распашная без рулевого

1. Италия — 6.28,29
2. СССР — 6.30,37
3. Германия (объединенная команда) — 6.32,84

Четверка распашная с рулевым

1. Германия (объединенная команда) — 6.33,13
2. СССР — 6.38,04
3. Италия — 6.39,40

Восьмерка

1. Италия — 5.52,23
2. Германия (объединенная команда) — 5.52,40
3. Франция — 5.54,11

ЧЕМПИОНАТ МИРА ПО СОВРЕМЕННОМУ ПЯТИБОРЬЮ.
Москва (СССР). 19—23 августа. Участвовало 43 спортсмена из 15 стран

Личное первенство

1. И. Новиков (СССР) — 5217 очков
2. И. Дерюгин (СССР) — 5092 очка
3. А. Бальцо (ВНР) — 5070 очков

Командное первенство

1. СССР — 15220 очков
2. ВНР — 13358 »
3. США — 13255 »

ЧЕМПИОНАТ МИРА ПО ВЕЛОСИПЕДНОМУ СПОРТУ ДЛЯ МУЖЧИН. Цюрих и Берн (Швейцария). 25 августа — 2 сентября. Участвовали спортсмены 32 стран

Спринтерская гонка

1. С. Бьянкетто (Италия)
2. Д. Велетто (Италия)
3. Р. Вэйп (Австралия)
4. И. Воднякес (СССР)

РЕКОРДЫ
(Рекорды даны только

Виды	Рекорды мира		
	Результат	Фамилия	Страна
Вольный стиль			
100 м	53,6	М. дос Сантос	Бразилия
200 м	2.00,4	Ц. Яманака	Япония
400 м	4.15,9	Д. Конрадс	Австралия
1500 м	17.11,0	Д. Конрадс	Австралия
Эстафета 4×200 м	8.10,2	Сборная США	
Брасс: 200 м	2.29,6	Ч. Ястремски	США
Баттерфляй: 200 м	2.12,6	К. Робби	США
На спине: 100 м	1.01,3	Б. Беннетт	США
Эстафета комбинированная: 4×100 м	4.03,0	Клуб «Индианополис»	
Вольный стиль			
100 м	1.00,2	Д. Фрезер	Австралия
400 м	4.44,5	К. фон Зальца	США
Эстафета 4×100 м	4.08,9	Сборная США	
Брасс: 200 м	2.48,0	К. Байер	ГДР
Баттерфляй: 100 м	1.08,2	С. Дорр	США
На спине: 100 м	1.09,0	Л. Бэрк	США
Эстафета комбинированная: 4×100 м	4.41,1	Сборная США	

Гонка преследования, 4 км

1. Х. Нейдам (Нидерланды) — 4.58,8
2. Я. Аудерк (Нидерланды) — 4.57,3
3. М. Делаттр (Франция) — 5.05,8

Гонка за лидером (часовая)

1. Л. Ван дер Мойлен (Нидерланды) — 67.285 км
2. З. Вустров (ГДР) — 67.215 км
3. Г. Штольце (ГДР) — 67.205 км

Шоссейная гонка, 181,5 км

1. Ж. Журдан (Франция) — 4:49.54
2. А. Белена (Франция) — 4:50.16
3. Ж. Жестро (Франция) — 4:51.22

ЧЕМПИОНАТ МИРА ПО ТЯЖЕЛОЙ АТЛЕТИКЕ. Вена (Австрия). 20—24 сентября. Участвовал 121 спортсмен из 38 стран

Легчайший вес*

1. В. Стогов (СССР) — 345 кг (107,5+105+132,5)
2. И. Фельди (ВНР) — 345 кг (110+100+135)
3. И. Миякэ (Япония) — 337,5 кг (100+107,5+130)

Полулегкий вес

1. И. Бергер (США) — 367,5 кг (120+105+142,5)
2. Е. Минаев (СССР) — 357,5 кг (117,5+107,5+132,5)
3. С. Маннирони* (Италия) — 357,5 кг (105+110+142,5)

Легкий вес

1. В. Бажановский (ФНР) — 402,5 кг (120+122,5+160)
2. С. Лопатин (СССР) — 400 кг (125+122,5+152,5)
3. М. Зелинский (ФНР) — 395 кг (127,5+117,5+150)

Полусредний вес

1. А. Курынов (СССР) — 435 кг (135+135+165)
2. Г. Вереш (ВНР) — 420 кг (142,5+117,5+160)
3. М. Патерни (Франция) — 405 кг (127,5+120+157,5)

Средний вес

1. Р. Плюкфельдер (СССР) — 450 кг (150+135+165)
2. Г. Тот (ВНР) — 435,5 кг (127,5+132,5+172,5)
3. Т. Коно (США) — 430 кг (137,5+127,5+165)

Полутяжелый вес

1. И. Палинский (ФНР) — 475 кг (147,5+137,5+190)
2. Л. Мартин (Великобритания) — 462,5 кг (145+137,5+180)
3. А. Воробьев (СССР) — 457,5 кг (145+137,5+175)

Тяжелый вес

1. Ю. Власов (СССР) — 525 кг (180+155+190)
2. Р. Зарк (США) — 475 кг (155+145+175)
3. Э. Мякинен (Финляндия) — 462,5 кг (140+145+177,5)

* При одинаковом результате победа присуждается спортсмену, имеющему меньший собственный вес.

В ПЛАВАНИИ (по состоянию на 1 апреля 1962 г.)
на олимпийских дистанциях, для «больших» бассейнов — 50 м)

Год установл.	Рекорды Европы			Год установл.	Рекорды СССР			
	Результат	Фамилия	Страна		Результат	Фамилия	Город	Год установл.
МУЖЧИНЫ								
1961	55,5	П. Линдберг	Швеция	1961	56,3	И. Лужковский	Ленинград	1959
1961	2.04,0	Г. Хетц	ФРГ	1961	2.05,6	Г. Николаев	Москва	1957
1960	4.21,8	И. Блэк	Великобрит.	1960	4.30,1	Б. Никитин	Тбилиси	1957
1960	17.43,7	Й. Катона	ВНР	1960	18.12,2	Г. Андросов	Львов	1961
1960	8.26,9	Сборная Великобритании		1960	8.27,1	Сборная СССР		1957
1961	2.35,6	Л. Колесников	СССР	1961	2.35,6	Л. Колесников	Москва	1961
1961	2.16,0	Ф. Деннерлайн	Италия	1960	2.17,3	В. Кузьмин	Москва	1961
1961	1.02,1	Л. Барбиер	СССР	1961	1.02,1	Л. Барбиер	Киев	1961
1961	4.11,2	Сборная Советской Армии		1961	4.11,2	Сборная Советской Армии		1961
ЖЕНЩИНЫ								
1960	1.02,5	Ч. Мадераш	ВНР	1960	1.04,6	М. Шамаль	Москва	1960
1960	4.46,9	Я. Седерквист	Швеция	1960	5.12,5	У. Воог	Таллин	1958
1960	4.18,2	Сборная Нидерландов		1960	4.23,8	Сборная СССР		1960
1961	2.48,0	К. Байер	ГДР	1961	2.54,1	А. Коваленко	Киев	1957
1961	1.10,5	М. Хеемскерк	Нидерланды	1960	1.12,5	Г. Егорова	Волгоград	1958
1960	1.10,5	Р. ван Вельцен	Нидерланды	1961	1.11,7	Л. Викторова	Ленинград	1960
1960	4.46,4	Сборная ГДР		1961	4.53,5	Сборная СССР		1961

РЕКОРДЫ В ТЯЖЕЛОЙ АТЛЕТИКЕ
(по состоянию на 1 мая 1962 г.)

Вид упражнения	Весовая категория	Рекорды мира				Рекорды СССР			
		Результат (кг)	Фамилия	Страна	Год установления	Результат (кг)	Фамилия	Город	Год установления
Жим двумя	Легчайший вес . . .	115	И. Фельди	ВНР	1961	113,5	С. Ульянов	Алма-Ата	1961
	Полулегкий вес . . .	122	Е. Минаев	СССР	1961	122	Е. Минаев	Москва	1961
	Легкий вес	134,5	Е. Гирко	СССР	1961	134,5	Е. Гирко	Уфа	1961
	Полусредний вес . . .	146	Г. Вереш	ВНР	1961	141	Ф. Богдановский	Ленинград	1960
	Средний вес	153,5	Т. Коно	США	1961	151	А. Житецкий	Винница	1959
Рывок двумя	Полутяжелый вес . . .	157,5	В. Степанов	СССР	1961	157,5	В. Степанов	Рига	1961
	Тяжелый вес	186	Ю. Власов	СССР	1962	186	Ю. Власов	Москва	1962
	Легчайший вес	107,5	И. Миякэ	Япония	1959	105,5	В. Стогов	Москва	1960
	Полулегкий вес	114,5	И. Миякэ	Япония	1961	111	Е. Минаев	Москва	1958
	Легкий вес	130,5	В. Башановский	ПНР	1962	129	А. Жгун	Ленинград	1961
	Полусредний вес	136	А. Курынов	СССР	1961	136	А. Курынов	Казань	1961
	Средний вес	142	Р. Плюкфельдер	СССР	1961	142	Р. Плюкфельдер	Кемерово	1961
	Полутяжелый вес	146	Ф. Осыпа	СССР	1958	146	Ф. Осыпа	Харьков	1958
	Тяжелый вес	163	Ю. Власов	СССР	1961	163	Ю. Власов	Москва	1961
	Легчайший вес	139,5	Чэнь Цзинь-кай	КНР	1957	135,5	А. Вахонин	Киселевск	1961
Толчок двумя	Полутяжелый вес	148,5	И. Бергер	США	1961	145	Р. Чимишкян	Тбилиси	1959
	Легкий вес	161,5	А. Жгун	СССР	1961	161,5	А. Жгун	Ленинград	1961
	Полусредний вес	171	А. Курынов	СССР	1961	171	А. Курынов	Казань	1961
	Средний вес	180	И. Палинский	ПНР	1960	178	В. Пегов	Москва	1960
	Полутяжелый вес	190	И. Палинский	ПНР	1961	183	В. Пегов	Москва	1961
	Тяжелый вес	210,5	Ю. Власов	СССР	1961	210,5	Ю. Власов	Москва	1961
	Легчайший вес	345	В. Стогов	СССР	1957	345	В. Стогов	Москва	1957
	Полулегкий вес	372,5	И. Бергер	США	1958	372,5	Е. Минаев	Москва	1958
	Легкий вес	407,5	С. Лопатин	СССР	1961	407,5	С. Лопатин	Москва	1961
	Полусредний вес	440	А. Курынов	СССР	1961	440	А. Курынов	Казань	1961
Сумма троеборья	Средний вес	462,5	Р. Плюкфельдер	СССР	1961	462,5	Р. Плюкфельдер	Кемерово	1961
	Полутяжелый вес	475	И. Палинский	ПНР	1961	472,5	А. Воробьев	Свердловск	1960
	Тяжелый вес	550	Ю. Власов	СССР	1961	550	Ю. Власов	Москва	1961
	Средний вес	462,5	Р. Плюкфельдер	СССР	1961	462,5	Р. Плюкфельдер	Кемерово	1961

Б. Львов, П. Каминский.

ШАХМАТЫ

Центральным событием международной шахматной жизни 1961 г. был матч-реванш на первенство мира, проходивший в Лондоне с 1 марта — 8 мая между М. Ботвинником и Тальманом. М. Ботвинник добился победы с крупным счетом 13:8. Тальман стал чемпионом мира (см. таблицу № 1). Впервые провела сборная команда СССР финальное соревнование на первенство Европы (Оберхаузен, ФРГ, 21 июня — 2 июля). Советские шахматисты набрали 74½ очка из 100 возможных, опередив 16 команд ФНРЮ. На первой доске лучший результат показал М. Ботвинник (6 из 9). Далее в порядке досок: М. Таль (5½ из 9), П. Керес и Т. Петросян (по 6 из 8), В. Смыслов (8 из 9), В. Корчной, сыгравший

ничью с одним из участников (8½ из 9), Е. Геллер (6½ из 9), М. Тайманов (7½ из 9), Л. Полугаевский (6½ из 9), С. Фурман (4 из 7), а также запасные участники А. Толшх (4½ из 6) и В. Багиров (5½ из 8) (см. таблицу № 2). На 8-м чемпионате мира среди студенческих команд (Хельсинки, июль) команда СССР (Л. Штейн, В. Багиров, Э. Гурфельд, Г. Хорос и запасной А. Кунинджи) добилась рекордного результата, набрав 39½ очков из 48. В результате советские студенты в пятый раз стали чемпионами мира, опередив команду США на 5 очков. На югославском курорте Вринька Баня 27 октября — 25 ноября состоялось соревнование за право на матч с чемпионкой мира Е. Быковой. Успех выпал

		№№ партий																				
		1	2	3	4	5	6	7	8	9	10	11	12	13	14	15	16	17	18	19	20	21
Ботвинник	Счет матча	1	1	2	2½	3	3½	4½	4½	5½	6½	7½	7½	8½	9	10	10½	10½	11½	11½	12	13
	Результат партии	1	0	1	½	½	½	1	0	1	1	1	0	1	½	1	½	0	1	0	½	1
Таль	Результат партии	0	1	0	½	½	½	0	1	0	0	0	1	0	½	0	½	1	0	1	½	0
	Счет матча	0	1	1	1½	2	2½	2½	3½	3½	3½	3½	4½	4½	5	5	5½	6½	6½	7½	8	8

Таблица 2

Участники		1	2	3	4	5	6	Количество очков	Место	
1	СССР		6½ : 3½ 7 : 3	6½ : 3½ 7 : 3	7½ : 2½ 8½ : 1½	7 : 3 8 : 2	9 : 1 7½ : 2½	36½ 38	74½	1
2	Югославия	3½ : 6½ 3 : 7	●	5 : 5 8 : 2	6 : 4 5½ : 4½	6½ : 3½ 6½ : 3½	7½ : 2½ 7 : 3	28½ 30	58½	2
3	Венгрия	3½ : 6½ 3 : 7	5 : 5 2 : 8	●	8½ : 1½ 4½ : 5½	6½ : 3½ 5½ : 4½	8 : 2 6½ : 3½	31½ 21½	53	3
4	Чехословакия	2½ : 7½ 1½ : 8½	4 : 6 4½ : 5½	1½ : 8½ 5½ : 4½	●	6 : 4 5 : 5	6½ : 3½ 4 : 6	20½ 20½	41	4
5	ФРГ	3 : 7 2 : 8	3½ : 6½ 3½ : 6½	3½ : 6½ 4½ : 5½	4 : 6 5 : 5	●	4½ : 5½ 4 : 6	18½ 19	37½	5
6	Испания	1 : 9 2½ : 7½	2½ : 7½ 3 : 7	2 : 8 3½ : 6½	3½ : 6½ 6 : 4	5½ : 4½ 6 : 4	●	14½ 21	35½	6

на долю самой молодой участницы — Н. Гаприндашвили (СССР). Советские шахматистки Е. Быкова и К. Зворыкина завоевали 2 и 3-е места, дающее персональное право участвовать в следующем турнире претенденток.

В соревновании Международной шахматной федерации — в юношеском первенстве мира (Гаага, август) представитель СССР А. Куинджи выиграл как у первого призера (Б. Парма — ФНРЮ), так и у второго (Ф. Георгиу — РНР), но сам оказался только третьим.

Успешно прошли товарищеские международные командные встречи. 5-я традиционная встреча советских и югославских шахматистов проходила в Белграде (май). Общую победу со счетом 32½ : 28½ обеспечили мужчины, в то время как шахматистки сыграли вничью (6:6), а юноши команды СССР проиграли (7:5). Команда Ленинграда выехала в апреле в Будапешт и в четвертый раз одержала победу (31½ : 16½), в третий раз проходил матч РСФСР — Болгария (София, сентябрь), закончившийся поражением хозяев (13½ : 6½). Эстонские шахматисты принимали у себя команду Финляндии (июнь) и выиграла у нее со счетом 14½ : 7½, грузинские шахматисты выехали в Румынию (май — июнь), где сыграли вничью со сборной страны, а затем победили команду Плоешти. Турнир трех команд, проходивший в Риге (сентябрь), принес успех команде Латвии, опередившей команды Литвы (2-е место) и ГДР (3-е место). Дважды, в Яссах (август) и Кишиневе (ноябрь), шахматисты столицы Молдавии взяли верх над командой румынского города Яссы. Команда юных шахматистов РСФСР выехала в Стокгольм (ноябрь) и добилась победы над юными шахматистами Швеции. В СССР состоялось 5 международных турниров. В соревновании, организуемом каждый год Центральным шахматным клубом (Москва, май — июнь), первые два места разделили Е. Васюков и В. Смыслов, набравшие по 7½ очка из 11, на пол-очка больше, чем Ф. Олафссон (Исландия). Турнир памяти М. И. Чигорина проходил в те же дни в Ростове-на-Дону. Здесь М. Тайманов набрал 8 очков из 11, а Р. Нежметдинов и В. Тарасов — по 7½. Турнир шахматистов стран Азии (Ашхабад, май) принес победу Р. Холмову (7½ из 11), вторым был М. Мухитдинов (6 очков). Международный женский турнир проходил в

Тбилиси (апрель). 1-е место заняла Н. Гаприндашвили (11½ из 14), 2-е — А. Чайковская (10 очков). На турнире юношей (Львов, май — июнь) отличный результат показал В. Савон (10½ из 11), 2-е место завоевал А. Куинджи (8) и 3-е — О. Павленко (6½ очка).

За рубежом шахматный год начался в Стокгольме, где М. Таль набрал 9½ очка из 11, В. Ульман (ГДР) — 9 и А. Котов — 8, и в Гастингсе (Англия), где 1-е место досталось югославскому гроссмейстеру С. Глигоричу (7 из 9), а 2-е — И. Бондаревскому (6 очков). В мае — июне интересная борьба развернулась в Цюрихе. П. Керес без поражений набрал 9 очков из 11, опередив на пол-очка Т. Петросяна и на 2 очка С. Глигорича. На турнире в Дортмунде (ФРГ), который проходил в июле, М. Тайманов оказался первым с 8 очками из 11, а В. Смыслов с 7 очками разделил 2—3 места с М. Удовичем (ФНРЮ). Через несколько дней закончился турнир в Дебрецене (ВНР), где И. Болеславский разделил победу с венгерским шахматистом Э. Хаагом (по 9½ очка из 13). На пол-очка меньше набрал А. Суэтин (СССР). Чрезвычайно сильный и интересный состав участников собрался в сентябре на югославском курорте Блеме. В числе победителей: М. Таль (14½ из 20), Р. Фишер (США) — 13½, С. Глигорич, П. Керес и Т. Петросян — по 12½, Е. Геллер и П. Трифунович (ФНРЮ) — по 10½ и т. д.

В конце года советские шахматисты завоевали еще 5 первых призов: в Вене (сентябрь) — Ю. Авербах (9 из 11), в Белграде (октябрь) — Е. Васюков (9 из 11), в Варшаве (октябрь) — А. Толуш (9½ из 13), в Будапеште (октябрь — ноябрь) — В. Корчной (11½ из 15) и в Бухаресте (декабрь) — Л. Штейн (9 из 12). Из этих турниров особенно сильный состав был на турнире в столице Венгрии. Там 2 и 3-е места разделили Д. Бронштейн и М. Филип (ЧССР), набравшие по 9½ очка.

В 1961 г. закончились два крупнейших соревнования на первенство мира по переписке. Третий личный чемпионат принес победу О'Келли (Бельгия), вторым был советский мастер П. Дубинин. В командном первенстве мира (III Олимпиада) победу одержали советские шахматисты (И. Бондаревский, Г. Борисенко, А. Константинопольский, В. Загоровский, М. Юдович и П. Атяшев).
Л. Абрамов.

Часть XI

БИОГРАФИЧЕСКИЕ СПРАВКИ*

А

АБДРАЗЯКОВ, Абдулхак Асвьянович (р. 1915 г.) — член Центральной Ревизионной Комиссии КПСС, избранный XXII съездом КПСС в 1961 г. Член КПСС с 1939 г. В 1934 г. окончил Мокшанский с.-х. техникум и в 1953 г. — ВПШ при ЦК КПСС (заочно). В 1934—38 гг. работал зоотехником. В 1939—42 гг. — на советской, в 1942—47 гг. — на руководящей парт. работе. В 1947—59 гг. — в аппарате ЦК КПСС. С 1959 г. — председатель Совета Министров Татарской АССР. Деп. Верховных Советов СССР 6-го и РСФСР 5-го созывов.

АБДУЛЛАХИ, Исса (р. 1919 г.) — мин. иностранных дел Сомали с 1960 г. Окончил начальную правительственную школу. В 1937—42 гг. занимался торговлей. В 1944 г. вступил в «Лигу молодых сомалийцев». С 1947 г. — один из лидеров Лиги. В 1956—60 гг. — премьер-министр

АБДУРАЗАКОВ, Малик (р. 1919 г.) — кандидат в члены ЦК КПСС, избранный XXII съездом КПСС в 1961 г. Член КПСС с 1940 г. В 1938 г. окончил пед. училище, в 1948 г. — ВПШ при ЦК КПСС (заочно). В 1933—40 гг. работал в системе народного образования Узб. ССР. С 1940 г. — на руководящей комсомольской работе. В 1944—48 гг. и 1951—52 гг. — секретарь, второй секретарь, первый секретарь ЦК ЛКСМ Узбекистана. В 1948—51 гг. — второй секретарь Кашкадарьинского обкома, с 1952 г. по апрель 1955 г. — первый секретарь Ташкентского горкома; с 1955 г. по февраль 1961 г. — секретарь ЦК КП Узбекистана, с февраля 1961 г. — первый секретарь Ташкентского обкома КП Узбекистана. Депутат Верховных Советов СССР 4—6-го и Узбекской ССР 3-го созывов.

АБРАМОВ, Григорий Григорьевич (р. 1918 г.) — член ЦК КПСС, избранный XXII съездом КПСС в 1961 г. Член КПСС с 1945 г. В 1941 г. окончил Механико-машиностроительный ин-т им. Баумана. В 1941—47 гг. — инженер-конструктор, старший инженер-конструктор машиностроительных з-дов. В 1947—49 гг. — на парт. работе. В 1949—55 гг. — на руководящей парт. работе — второй секретарь Мытищинского горкома партии, первый секретарь Щелковского горкома КПСС. В 1955—59 гг. — зав. отделом, в 1959—60 гг. — второй секретарь, с 1960 г. — первый секретарь Московского обкома КПСС. Член Бюро ЦК КПСС по РСФСР (с 1961 г.). С 1962 г. — член Президиума Верховного Совета СССР. Деп. Верховного Совета СССР 6-го созыва.

АБРАСИМОВ, Петр Андреевич (р. 1912 г.) — член ЦК КПСС, избранный XXII съездом КПСС в 1961 г. Член КПСС с 1940 г. В 1951 г. окончил Белорусский гос. ун-т (заочно). Трудовую деятельность начал электромехаником в 1928 г. В 1931—41 гг. был директором клуба Ф-ки им. К. Цеткин, уполномоченным филармонии и директором картинной галереи в г. Витебске. В 1941—42 гг. — в Советской Армии. В 1942—46 гг., в 1950—52 гг. и в 1955—56 гг. — на парт. работе. В 1946—48 гг. — пост. представитель Совета Министров БССР при Правительстве СССР, в 1948—50 гг. и в 1952—55 гг. — первый зам. пред. Совета Министров БССР. В 1957—61 гг. — на дипломатической работе. С 1961 г. — первый секретарь Смоленского обкома КПСС. Депутат Верховных Советов СССР 3-го, 4-го, 6-го, БССР 3-го и 4-го созывов.

АБРОСИМОВ, Павел Васильевич (27 декабря 1900 г. — 21 марта 1961 г.) — советский архитектор, действительный член АС и А СССР с 1956 г. В 1928 г. окончил архитектурный

ф-т АХ СССР. Соавтор и автор ряда общественных и жилых зданий (проект и строительство дома Совета Министров УССР в Киеве, реконструкция здания театра им. Вахтангова в Москве, проект комплекса зданий МГУ на Ленинских Горах и др.). Ответственный секретарь Союза архитекторов СССР с 1955 г. Лауреат Государственной премии СССР 1949 г.

АБЫЗОВ, Василий Петрович (р. 1907 г.) — член Центральной Ревизионной Комиссии КПСС, избранный XXII съездом КПСС в 1961 г. Член КПСС с 1940 г. В 1938 г. окончил Московский инженерно-строительный ин-т им. Куйбышева. В 1938—1946 гг. работал в системе авиационной промышленности в Москве — главным инженером отдела капитального строительства завода, инженером-конструктором проектного института, нач. отдела капитального строительства, секретарем партбюро завода. В 1946—55 гг. — в аппарате Московского горкома партии. С 1955 г. — в аппарате ЦК КПСС.

АГАБАЛЪЯНЦ, Георгий Герасимович (р. 1904 г.) — советский ученый в области химии и технологии вина, в 1961 г. удостоен Ленинской премии за участие в разработке и внедрении в промышленность биохимического и физико-химического метода производства шампанского в непрерывном потоке с автоматизацией технологического процесса. В 1926 г. окончил Донской ин-т сельского хозяйства и мелиорации. Проф. с 1934 г. Доктор с.-х. наук с 1939 г. В 1930—37 гг. — во Всероссийском н.-и. институте виноградарства и виноделия, с 1937 г. — в Краснодарском институте виноделия и виноградарства.

АДЖУБЕЙ, Алексей Иванович (р. 1924 г.) — член ЦК КПСС, избранный XXII съездом КПСС в 1961 г. Член КПСС с 1953 г. В 1943—45 гг. — в Советской Армии, затем учился в школе-студии МХАТ. В 1948 г. перешел на факультет журналистики при МГУ, который окончил в 1952 г. В 1951—1959 гг. работал в газете «Комсомольская правда» (с 1952 г. — зав. отделом, а с 1957 г. — главным редактором). С 1959 г. — главный редактор газеты «Известия». Лауреат Ленинской премии (1960 г.) за участие в создании книги «Лицом к лицу с Америкой». Депутат Верховного Совета СССР 5—6-го созывов.

АЛИХАНОВ, Энвер Назарович (р. 1917 г.) — председатель Совета Министров Азерб. ССР с декабря 1961 г. В 1961 г. удостоен Ленинской премии за участие в комплексном освоении морских нефтяных месторождений в Азерб. ССР. Член КПСС с 1943 г. В 1941 г. окончил Азерб. индустриальный ин-т. Канд. геолого-минералогических наук с 1957 г. В 1941—42 гг. — в Советской Армии. В 1942—45 гг. — ст. геолог промысла. В 1945—51 гг. — в аппарате ЦК и БК КП Азербайджана. В 1951—59 гг. — на ответственных постах в нефтяной промышленности Азерб. ССР; в 1958—59 гг. — мин. нефтяной промышленности Азерб. ССР. Член ЦК КП Азербайджана. С 1959 г. по февраль 1962 г. — секретарь ЦК КП Азербайджана. Деп. Верховного Совета Азерб. ССР 5-го созыва.

АМИНИ, Али (р. 1907 г.) — премьер-министр Ирана с мая 1961 г. по июль 1962 г. Крупный помещик. Образование получил на юридическом ф-те Тегеранского ун-та, совершенствовался во Франции. С 1940 г. — депутат парламента. В 1942 г. зам. премьер-министра в кабинете Кавама эс-Салтане. В 1951—52 гг. — мин. экономики и финансов в кабинете Мосадыка. В 1954 г. — мин. финансов в кабинете Захеда.

АМОСОВ, Николай Михайлович (р. 1913 г.) — советский хирург, в 1961 г. удостоен Ленинской премии за участие в разработке и внедрении в широкую медицинскую практику

* В Ежегоднике БСЭ 1962 года публикуются краткие биографические справки о всех членах руководящих органов КПСС, избранных XXII съездом КПСС в октябре 1961 года — членах и кандидатах в члены Центрального Комитета КПСС и членах Центральной Ревизионной Комиссии КПСС, а также биографические справки о других советских государственных деятелях, занявших посты после составления биографического раздела Ежегодника 1961 года, о лауреатах Ленинской премии 1961 года, о лауреатах Международной Ленинской премии «За укрепление мира между народами» и некоторых других советских и иностранных деятелях. Сведения даются в основном по состоянию на 1 марта 1962 г.

оригинальных методов хирургического лечения заболеваний легких. В 1939 г. окончил Архангельский мед. ин-т. Доктор мед. наук с 1953 г., проф. с 1954 г. Засл. деятель науки УССР. С 1955 г. — зав. каф. Киевского ин-та усовершенствования врачей.

АНДРЕЕВ, Борис Сергеевич (р. 1916 г.) — советский конструктор-станкостроитель, в 1961 г. удостоен Ленинской премии за участие в создании и внедрении автоматизированного оборудования для производства часов. В 1941—44 гг. — в Советской Армии. В 1948 г. окончил Московский станкоинструментальный ин-т. В 1948—49 гг. — инженер-конструктор ин-та «Оргмашприбор». С 1949 г. — в СКБ часового станкостроения.

АНДРИЧ, Иво (р. 1892 г.) — югославский писатель, в 1961 г. удостоен Нобелевской премии по литературе. Род. в деревне в Боснии. Учился в ун-тах Вены, Граца, Загреб. Участвовал в боснийском нац.-освободит. движении, за что в 1914—18 гг. был репрессирован австро-венгерскими властями. После образования Югославии (1918 г.) до 1941 г. — на дипломатической работе, был послом в Берлине в момент нападения Германии на Югославию. Автор произведений: «Мост на Дрине» (перевед. на 19 иностранных языков, в т. ч. на рус. в 1956 г.), «Избранное» (рус. пер. 1957 г.), «Травничная хроника» (рус. пер. 1958 г.).

АНДРОПОВ, Юрий Владимирович (р. 1914 г.) — член ЦК КПСС, избранный XXII съездом КПСС в 1961 г. Член КПСС с 1939 г. Окончил техникум водного транспорта (в 1936 г.), 5 курсов Петрозаводского гос. ун-та и 4 курса ВПШ при ЦК КПСС. Трудовую деятельность начал в 1930 г. рабочим телеграфиста. В 1936—44 гг. — на комсомольской работе (в 1940—44 гг. — первый секретарь ЦК ЛКСМ Карело-Финской ССР). В 1944—1953 гг. — на парт. работе (второй секретарь Петрозаводского горкома КПСС, второй секретарь ЦК КП Карело-Финской ССР, работал в аппарате ЦК КПСС). В 1953—57 гг. — на дипломатической работе. С 1957 г. — зав. отделом ЦК КПСС. Деп. Верховных Советов СССР 3-го и 6-го и Карело-Финской ССР 3-го созывов.

АННАЛИЕВ, Абды Анналиевич (р. 1920 г.) — кандидат в члены ЦК КПСС, избранный XXII съездом КПСС в 1961 г. Член КПСС с 1944 г. В 1951 г. окончил Московский нефтяной ин-т им. Губкина. В 1940—43 гг. и 1944—45 гг. — в Советской Армии. В 1952—54 гг. — зав. нефтепромыслом. В 1954—1957 гг. — первый секретарь Небит-Дагского горкома КП Туркменистана. С 1957 г. по 1960 г. — заместитель председателя совнархоза Туркменской ССР. С июня 1960 г. — председатель Совета Министров Туркменской ССР. Депутат Верховных Советов СССР 6-го и Туркменской ССР 4—5-го созывов.

АНТЕЛОВА, Николай Варденович (р. 1893 г.) — советский хирург, в 1961 г. удостоен Ленинской премии за участие в разработке и внедрении в широкую медицинскую практику оригинальных методов хирургического лечения заболеваний легких. Член КПСС с 1946 г. Член-корр. АМН СССР с 1950 г. Заслуженный деятель науки Груз. ССР. В 1920 г. окончил мед. ф-т Ростовского н/Д. ун-та. В 1920—41 гг. — в основном на практической работе в качестве хирурга. С 1935 г. — доктор медицинских наук. С 1941 г. — зав. кафедрой хирургии Тбилисского института усовершенствования врачей. Одновременно в 1949—54 гг. — главный хирург минздрава Грузинской ССР.

АНТОНОВ, Алексей Константинович (р. 1912 г.) — кандидат в члены ЦК КПСС, избранный XXII съездом КПСС в 1961 г. Член КПСС с 1940 г. Окончил в 1935 г. Ленинградский политехнический ин-т. В 1935—57 гг. — инженер, нач. лаборатории, зам. главного конструктора, нач. цеха, нач. производства, главный инженер завода. В 1957—59 гг. — на руководящей хоз. работе в Ленинградском совнархозе. В 1959—61 гг. — зам. пред., а с 1961 г. — пред. Ленинградского совнархоза. Депутат Верховного Совета СССР 6-го созыва.

АНТОНОВ, Василий Иванович (р. 1914 г.) — кандидат в члены ЦК КПСС, избранный XXII съездом КПСС в 1961 г. Член КПСС с 1931 г. В 1957 г. окончил Московский заочный пед. ин-т. В 1930—37 гг. — на руководящей комсомольской, а в 1937—39 гг. — на преподавательской работе в Оренбургской обл. В 1939—41 гг. работал в Оренбургском обкоме КПСС (в 1941 г. — секретарь обкома). В 1941—1946 гг. — на политической работе в Советской Армии. В 1947—56 гг. — секретарь, второй секретарь Оренбургского обкома КПСС. С 1957 г. — первый секретарь Карачаево-Черкесского обкома КПСС Ставропольского края, а с апреля 1961 г. — первый секретарь Астраханского обкома КПСС. Депутат Верховного Совета СССР 6-го и РСФСР 4—5-го созывов.

АНФИМОВ, Михаил Иванович (р. 1904 г.) — советский инженер-механик, в 1961 г. удостоен Ленинской премии за участие в создании типового непрерывного заготовочного стана 850/700/500 и повышении производительности существующих заготовочных станков. С 1931 г., по окончании Днепродзержинского металлургического ин-та, работает на Уралмашзаводе. С 1958 г. — начальник конструкторского бюро завода.

АРИСТОВ, Аверкий Борисович (р. 1903 г.) — член ЦК КПСС, избранный XXII съездом КПСС в 1961 г. Член КПСС с 1921 г. Трудовую деятельность начал рабочим на рыбных промыслах.

В 1932 г. окончил Ленинградский металлургический ин-т. Кандидат технических наук. Доцент. В 1934—39 гг. — на научно-пед. работе. С 1940 г. — на руководящей парт. и советской работе. В 1952—53 гг. и в 1955—60 гг. — секретарь ЦК КПСС. В 1957—61 гг. — зам. председателя Бюро ЦК КПСС по РСФСР. С 1961 г. — чрезвычайный и полномочный посол СССР в ПНР. Член ЦК КПСС с 1952 г. Член Президиума ЦК КПСС в 1952—53 гг. и 1957—61 гг. Деп. Верховных Советов СССР 2—5-го и РСФСР 4—5-го созывов. Член Президиума Верховного Совета РСФСР с 1959 г.

АРОСЕМЕНА (Agosemena), Карлос Хулио (р. 1894 г.) — президент Эквадора с ноября 1961 г. Окончил Корнеллский ун-т (США). Был главным управляющим Учетного банка Эквадора. В 40-х гг. занимал ряд правительственных постов. В 1952—53 гг. был министром национальной обороны в правительстве Х. Веласко Ибарра. В 1960—61 гг. — вице-президент страны. 8 ноября 1961 г. в связи с отставкой президента Ибарра, вызванной народными выступлениями, назначен президентом страны.

АРУШАНЯН, Шмавон Минасович (р. 1903 г.) — кандидат в члены ЦК КПСС, избранный XXII съездом КПСС в 1961 г. Член КПСС с 1926 г. В 1950 г. окончил ВПШ при ЦК КПСС (заочно). С 1937 г. — на руководящей парт. и гос. работе в Арм. ССР. С 1954 г. — пред. Президиума Верховного Совета Арм. ССР и зам. председателя Президиума Верховного Совета СССР. С 1956 г. по 1961 г. — член Центральной Ревизионной Комиссии КПСС. Депутат Верховных Советов СССР 1—2-го, 4—6-го и Армянской ССР 2—5-го созывов.

АУЭЗОВ, Мухтар Омарханович (28 сентября 1897 г. — 27 июня 1961 г.) — казахский советский писатель, академик АН Каз. ССР (с 1946 г.). В 1928 г. окончил Ленинградский ун-т. Автор рассказов на темы колхозного строительства — «Плечом к плечу» (1933 г.), «Следы» (1935 г.) и др.; романов «Абай» (2 тт., 1942—47 гг., Гос. премия 1949 г.) и «Путь Абая» (2 тт., 1952—56 гг.) о жизни великого казахского поэта-просветителя Абая Кунанбаева. 4-томный цикл романов под общим названием «Путь Абая» был удостоен Ленинской премии в 1959 г. Автор пьес: «На границе», 1940 г.; «В час испытаний», 1942 г.; либретто оперы «Абай» и др. Перевел на казахский язык «Ревизор» Гоголя, «Отелло» Шекспира и др. Автор исследований по казахскому и киргизскому фольклору и казахской литературе (монография об эпосе «Манас», «История казахской литературы», т. 1, 1948 г., и др.). Был деп. Верховного Совета Каз. ССР, членом Советского комитета защиты мира.

АФАНАСЕНКО, Евгений Иванович (р. 1914 г.) — кандидат в члены ЦК КПСС, избранный XXII съездом КПСС в 1961 г. Член КПСС с 1943 г. Окончил в 1938 г. Ленинградский пед. ин-т им. Герцена. Трудовую деятельность начал с 1930 г. учителем, затем был преподавателем в средних учебных заведениях. В 1941—46 гг. служил в Советской Армии. В 1948—1950 гг. — зав. отделом народного образования Фрунзенского р-на г. Москвы. С 1950 г. — на руководящей парт. работе. В 1954—55 гг. — зав. орг. отделом, а в 1955—56 гг. — секретарь Московского горкома партии, с 1956 г. — мин. просвещения РСФСР. Депутат Верховного Совета СССР 5—6-го созывов.

АФАНАСЬЕВ, Павел Яковлевич (р. 1905 г.) — кандидат в члены ЦК КПСС, избранный XXII съездом КПСС в 1961 г. Член КПСС с 1925 г. Окончил в 1945 г. Высшую школу парт. организаторов при ЦК КПСС. С 1927 г. — на руководящей партийной и советской работе. В 1945—47 гг. — секретарь Нижне-Амурского обкома КПСС. В 1947—50 гг. — пред. исполкома Нижне-Амурского обл. Совета депутатов трудящихся. В 1950—53 гг. — зам. председателя исполкома Хабаровского краевого, в 1953—58 гг. — председатель исполкома Магаданского обл. Советов депутатов трудящихся. С 1958 г. — первый секретарь Магаданского обкома КПСС. Депутат Верховных Советов СССР 5-го и РСФСР 4-го созывов.

АФАНАСЬЕВ, Сергей Александрович (р. 1918 г.) — член ЦК КПСС, избранный XXII съездом КПСС в 1961 г. Член КПСС с 1943 г. В 1941 г. окончил МВТУ им. Баумана. В 1941—46 гг. — инженер на заводах Министерства вооружения СССР. В 1946—53 гг. — нач., затем зам. нач. отдела технического управления Министерства вооружения СССР. В 1953—55 гг. — зам. нач., в 1955—57 гг. — нач. технического управления Министерства оборонной пром-сти СССР. В 1957—58 гг. — зам. пред., первый зам. пред., в 1958—1961 гг. — пред. Ленинградского совнархоза. С 1961 г. — председатель ВСНХ и зам. председателя Совета Министров РСФСР. Депутат Верховных Советов СССР 6-го и РСФСР 5-го созывов.

АХУНДОВ, Вели Юсуфович (р. 1916 г.) — член ЦК КПСС, избранный XXII съездом КПСС в 1961 г. Член КПСС с 1939 г. В 1941 г. окончил Азерб. мед. ин-т. В 1941—46 гг. — в Советской Армии. В 1946—49 гг. — председатель ЦК профсоюза медработников Азерб. ССР. В 1954—58 гг. — министр здравоохранения Азерб. ССР. С января по июль 1958 г. — секретарь ЦК КП Азербайджана. С июля 1958 г. по июль 1959 г. — пред. Совета Министров Азербайджанской ССР. С июля 1959 г. — первый секретарь ЦК КП Азербайджана. Депутат Верховных Советов СССР 6-го и Азерб. ССР 5-го созывов.

Б

БАГДАСАРОВ, Андрей Аркадьевич (15 февраля 1897 г. — 28 августа 1961 г.) — советский терапевт и гематолог, действительный член АМН СССР с 1957 г. Член КПСС с 1918 г. С 1923 г. по окончании мед. ф-та 2-го Московского ун-та (позже 2-й Московский мед. ин-т) работал там же; с 1931 г. — профессор. Одновременно в 1928—32 гг. — зам. дир., а с 1932 г. — дир. Центрального ин-та гематологии и переливания крови. Главный гематолог Минздрава СССР. Лауреат Гос. премий СССР 1946 и 1952 гг.

БАГДАСАРИАН, Оганес Мнацаканович (р. 1914 г.) — член Центральной Ревизионной Комиссии КПСС, избранный XII съездом КПСС в 1961 г. Член КПСС с 1939 г. В 1939 г. окончил Ереванский пед. ин-т и в 1947 г. — Высшую школу парт. организаторов при ЦК КПСС. В 1934—43 гг. сотрудничал в советской печати в Арм. ССР. В 1943—45 гг. — на руководящей парт. работе в Армении. В 1948—51 гг. и 1953—57 гг. — редактор газеты «Советакан Айкастан». В 1951—53 гг. — на руководящей гос. работе в Армении. В 1957—61 гг. — первый секретарь Ереванского горкома, с 1961 г. — второй секретарь ЦК КП Армении. Деп. Верховного Совета СССР 5—6-го созывов.

БАГРАМЯН, Иван Христофорович (р. 1897 г.) — член ЦК КПСС, избранный XII съездом КПСС в 1961 г. Член КПСС с 1941 г. В 1934 г. окончил Военную академию им. Фрунзе и в 1938 г. — Военную академию Ген. штаба. Во время Великой Отечественной войны занимал ответственные командные должности на Юго-Западном и Западном фронтах (1941—1943 гг.); в 1943—45 гг. — командующий 1-м Прибалтийским фронтом. В 1945—54 гг. — командующий войсками Прибалтийского военного округа. В 1954—55 гг. — главный инспектор Министерства обороны СССР. В 1955—56 гг. и с июня 1958 г. — зам. мин. обороны СССР. В 1956—58 гг. — нач. Военной академии Генштаба. Маршал Советского Союза (1955 г.). Герой Советского Союза (1944 г.). Кандидатом в члены ЦК КПСС избирался в 1952 г. и 1956 г. Деп. Верховного Совета СССР 2—6-го созывов.

БАЗОВСКИЙ, Владимир Николаевич (р. 1917 г.) — кандидат в члены ЦК КПСС, избранный XII съездом КПСС в 1961 г. Член КПСС с 1942 г. В 1947 г. окончил Ленинградский ин-т холодильной пром-сти. В 1941—46 гг. — в Советской Армии. С 1946 г. — на руководящей парт. работе. В 1960 г. — в аппарате ЦК КПСС. С 1961 г. — первый секретарь Новгородского обкома КПСС. Депутат Верховного Совета СССР 6-го созыва.

БАЙРАМОВ, Нурберды (р. 1912 г.) — член Центральной Ревизионной Комиссии КПСС, избранный XII съездом КПСС в 1961 г. Член КПСС с 1939 г. В 1931 г. окончил Марыйский пед. техникум и в 1953 г. — ВПШ при ЦК КПСС. До 1934 г. был на преподавательской и советской работе. В 1934—36 гг. — в Советской Армии. В 1936—44 гг. — на советской и партийной работе. В 1948—50 гг. — в аппарате ЦК КП Туркмении. В 1953—58 гг. — пред. исполкома Ашхабадского обл. Совета депутатов трудящихся. В 1958—59 гг. — пред. Туркм. Совета профсоюзов, с марта 1959 г. — пред. Президиума Верховного Совета Туркм. ССР, зам. пред. Президиума Верховного Совета СССР (с октября 1959 г.). Деп. Верховных Советов СССР 5—6-го и Туркм. ССР 2—5-го созывов.

БАКАЕВ, Виктор Георгиевич (р. 1902 г.) — кандидат в члены ЦК КПСС, избранный XII съездом КПСС в 1961 г. Член КПСС с 1919 г. Трудовую деятельность начал в 1913 г. учеником слесаря. В 1923 г. окончил Московский ин-т инженеров транспорта. Доктор технических наук. Св. 20 лет работал в области морского транспорта — по строительству и эксплуатации портов; преподавал в вузах. В 1945—52 гг. — зам., в 1952—53 гг. — первый зам. мин., с августа 1954 г. — мин. морского флота СССР. В 1953 г. — первый зам. мин. морского и речного флота СССР. В 1953—54 гг. — зам. пред. бюро по транспорту и связи при Совете Министров СССР. Деп. Верховного Совета СССР 6-го созыва.

БАСКАКОВ, Сергей Алексеевич (р. 1911 г.) — член Центральной Ревизионной Комиссии КПСС, избранный XII съездом КПСС в 1961 г. Член КПСС с 1931 г. В 1935 г. окончил Уральский индустриальный ин-т им. С. М. Кирова. С 1935 г. работал технологом, нач. цехов и зам. главного инженера на в-де Министерства вооружения. С 1943 г. — на руководящей партийной и профсоюзной работе: парторг ЦК КПСС завода, секретарь райкома и горкома КПСС, пред. Пермского обл. Совета профсоюзов, второй секретарь Пермского обкома КПСС. В 1951—53 гг. — зам. нач. управления при Совете Министров СССР; в 1953—54 гг. — нач. управления, зам. мин. среднего машиностроения СССР. С 1954 г. — в аппарате ЦК КПСС, с 1956 г. — зав. отделом ЦК КПСС. Деп. Верховного Совета РСФСР 3-го и 5-го созывов.

БАСОВ, Александр Васильевич (р. 1912 г.) — член ЦК КПСС, избранный XII съездом КПСС в 1961 г. Член КПСС с 1945 г. В 1938 г. окончил Вологодский с.-х. ин-т. Кандидат с.-х. наук. Трудовую деятельность начал с 1930 г. зоотехником. С 1942 г. по 1954 г. — на научной и преподавательской работе. В 1954—55 гг. — секретарь Ростовского обкома КПСС, в 1955—60 гг. — пред. Ростовского облисполкома, с 1960 г. — первый секретарь Ростовского обкома КПСС. Деп. Верховного Совета СССР 5—6-го созывов.

БАТИЦКИЙ, Павел Федорович (р. 1910 г.) — кандидат в члены ЦК КПСС, избранный XII съездом КПСС в 1961 г. Член КПСС с 1938 г. Окончил в 1938 г. Военную академию им. Фрунзе и в 1948 г. — Военную академию Ген. штаба. В Советской Армии — с 1927 г. Во время Великой Отечественной войны 1941—45 гг. был нач. штаба дивизии, командиром дивизии, корпуса. В 1948—50 гг. — нач. штаба района ПРО. В 1950—1953 гг. — нач. Главного штаба ВВС Советской Армии. В 1953—54 гг. — первый зам. командующего войсками военного округа. С 1954 г. — командующий войсками округа ПВО. Генерал Армии. Деп. Верховных Советов СССР 6-го и РСФСР 4—5-го созывов.

БАТЫРОВ, Шаджа Батырович (р. 1908 г.) — советский историк, президент АН Туркменской ССР с 1959 г. Член КПСС с 1930 г. В 1934 г. окончил пед. ин-т в Ашхабаде. В 1936—39 гг. работал в редакции газ. «Совет Туркменистаны». В 1939—40 гг. — дир. Ашхабадского н.-и. ин-та языка и литературы. В 1940—42 гг. — нач. Управления по делам искусств при СНК ТССР. В 1942—46 гг. — секретарь по пропаганде и агитации, в 1946—47 гг. — второй секретарь, а в 1947—51 гг. — первый секретарь ЦК КП Туркменистана. В 1952—54 гг. — аспирант Академии общественных наук при ЦК КПСС. Кандидат исторических наук. В 1954—59 гг. — дир. Чарджоуского пед. ин-та. Деп. Верховных Советов СССР 3-го созыва и ТССР 1, 2 и 5-го созывов.

БЕАВОГИ, Луи-Лансана (р. 1923 г.) — министр иностранных дел Гвинеи с января 1961 г. Получил медицинское образование в Дакаре. Деятель Демократической партии Гвинеи. В правительственном совете Гвинеи с мая 1957 г. по октябрь 1958 г. — мин. торговли, промышленности и шахт. В октябре 1958 г. — апреле 1959 г. — мин. экономики и планирования в правительстве Гвинейской Республики, в апреле 1959 г. — январе 1961 г. — мин. всеобщей экономики.

БЕЙСФБАЕВ, Масымхан (р. 1908 г.) — кандидат в члены ЦК КПСС, избранный XII съездом КПСС в 1961 г. Член КПСС с 1932 г. В 1931 г. окончил Алма-Атинский с.-х. техникум и в 1952 г. — ВПШ при ЦК КПСС. В 1931—36 гг. работал в системе Наркомзема Каз ССР. В 1936—41 гг. — в аппарате ЦК, затем в Алма-Атинском обкоме КП Казахстана. В 1941—1942 гг. — в Советской Армии. В 1942—46 гг. — председатель исполкома Алма-Атинского обл. Совета депутатов трудящихся, зам. уполномоченного Наркомата заготовок СССР по Казахской ССР. В 1946—54 гг. — второй секретарь Акмолинского обкома, первый секретарь Кокчетавского обкома КП Казахстана. В 1954—58 гг. — зам., первый зам. председателя Совета Министров Казахской ССР. С 1958 г. — первый секретарь Алма-Атинского обкома КП Казахстана. Депутат Верховных Советов СССР 5—6-го и Казахской ССР 5-го созывов.

БЕКЕШИ, Георг (р. 1899 г.) — американский врач, профессор, в 1961 г. удостоен Нобелевской премии за открытие физического механизма стимуляции cochlea (спиральное углубление внутреннего уха, где звуковые волны преобразуются в импульсы слуха). Род. в Будапеште. Учился в университетах Бёрна и Будапешта. С 1949 г. — ст. научный сотрудник Гарвардского ун-та. Работы по физиологии слуха.

БЕККЕР, Александр Александрович (р. 1922 г.) — бригадир комплексной бригады колхоза «Страна Советов» Рубцовского р-на Алтайского края с 1953 г. 31 декабря 1961 г. удостоен звания Героя Социалистического Труда. Член КПСС с 1959 г. В 1939—51 гг. — шофер, в 1951—53 гг. — пом. бригадира полеводческой бригады в колхозе «Страна Советов». Деп. Алтайского краевого Совета депутатов трудящихся с 1961 г.

БЕЛЕЦКИЙ, Александр Иванович (2 ноября 1884 г. — 2 августа 1961 г.) — советский литературовед, академик АН СССР с 1958 г., академик АН УССР с 1939 г. Заслуженный деятель науки УССР с 1944 г. Дир. Ин-та литературы АН УССР с 1944 г. В 1907 г. окончил Харьковский ун-т. Автор работ по истории и теории литературы: «Проблема синтеза в литературоведении» (1940 г.), «Украинское литературоведение за сорок лет (1917—1957)» (1957 г.), «От древности до современности» (1960 г.) и мн. др.

БЕЛОКОСКОВ, Василий Евлампиевич (25 апреля 1898 г. — 21 октября 1961 г.) — советский военный деятель, генерал-полковник. Член КПСС с 1919 г. В Советской Армии с 1918 г. Активный участник Гражданской войны. В годы мирного строительства был на руководящих должностях в войсках и окружном аппарате. В годы Великой Отечественной войны — нач. автоуправления Советской Армии, зам. начальника тыла ВС СССР. В 1955—60 гг. — зам. министра обороны СССР по строительству и расквартированию войск. Депутат Верховного Совета РСФСР 4-го созыва. С 1960 г. — в отставке.

БЕНЕДИКТОВ, Иван Александрович (р. 1902 г.) — член ЦК КПСС, избранный XII съездом КПСС в 1961 г. Член КПСС с 1930 г. Трудовую деятельность начал 15 лет черно-рабочим на Вычугской текстильной ф-ке. В 1927 г. окончил с.-х. академию им. Тимирязева, после чего работал агрономом-экономистом в Наркомземе и Колхозцентре Узб. ССР. В 1930—1931 гг. — в Советской Армии. В 1931—37 гг. — зам. директора, директор Московского обл. треста овощеводческих совхозов. В 1937—57 гг. — на руководящей гос. работе (нарком совхозов РСФСР, нарком земледелия СССР, мин. с.-х. ва СССР, мин.

совхозов СССР). В 1956—57 гг. — зам. пред. Госэкономкомиссии СССР. В 1957—59 гг. — мин. с. х-ва РСФСР, зам. пред. Госплана РСФСР. В 1953 г. и с 1959 г. — чрезвычайный и полномочный посол СССР в Индии. Член ЦК КПСС с 1939 г. Деп. Верховных Советов СССР 2-го, 4-го, 5-го и РСФСР 1-го созывов.

БЕН ХЕДДА, Юсеф (р. 1920 г.) — председатель Временного правительства Алжирской Республики (ВПАР) с августа 1961 г. Фармацевт по образованию. За участие в патриотическом движении в 1943 г. был заключен в тюрьму. Бывший ген. секретарь «Движения за торжество демократических свобод» — крупнейшей националистической партии Алжира, действовавшей в 1947—54 гг. В ноябре 1954 г. вторично арестован колониальными властями. После освобождения в апреле 1955 г. руководил политической и военной борьбой Фронта Национального Освобождения (ФНО) в центральной зоне Алжира. С марта 1957 г. — член внешней делегации ФНО в Тунисе. Руководил миссией ФНО в Лондоне. В сентябре 1958 г. — январе 1960 г. — мин. социальных дел ВПАР.

БЕРЕЗА, Вениамин Григорьевич (р. 1911 г.) — советский горный инженер, в 1961 г. удостоен Ленинской премии за участие в разработке и внедрении системы принудительного блокового обрушения на рудниках Лениногорского полиметаллического комбината. Член КПСС с 1945 г. В 1937 г. окончил Северо-Кавказский горнометаллургический ин-т. Канд. техн. наук. В 1937—45 гг. — на строительстве ряда промышленных объектов, нач. рудников и др. В 1945—54 гг. — гл. инженер, дир. Лениногорского полиметаллического комбината. В 1954—57 гг. — зам. мин. цветной металлургии Каз. ССР. В 1957—60 гг. — пред. совнархоза Южно-Казахстанского экономич. адм. р-на. С 1960 г. — первый зам. пред. Совнархоза Каз. ССР. Член ЦК КП Казахстана с 1951 г. Деп. Верховного Совета Каз. ССР 4 и 5-го созывов.

БЕЩЕВ, Борис Павлович (р. 1903 г.) — член ЦК КПСС, избранный XII съездом КПСС в 1961 г. Член КПСС с 1927 г. В 1935 г. окончил Ленинградский ин-т инженеров ж.-д. транспорта. В 1937—44 гг. — нач. ряда железных дорог. В 1944—46 гг. — зам. наркома, а в 1946—48 гг. — зам. мин. путей сообщения. С 1948 г. — мин. путей сообщения СССР. Член ЦК КПСС с 1952 г. Герой Соц. Труда (1959 г.). Деп. Верховных Советов СССР 4—6-го и РСФСР 2-го созывов.

БИЛАНДАРЛИ, Абас Алимamed Оглы (р. 1912 г.) — советский горный инженер, в 1961 г. удостоен Ленинской премии за участие в комплексном освоении морских нефтяных месторождений в Азербайджанской ССР. Член КПСС с 1944 г. Заслуженный инженер Азерб. ССР с 1960 г. С 1939 г., по окончании Азербайджанского индустриального ин-та, работает в объединении «Азнефть», с 1960 г. — нач. нефтепромыслового управления «Артемнефть».

БИРЮЗОВ, Сергей Семенович (р. 1904 г.) — член ЦК КПСС, избранный XII съездом КПСС в 1961 г. Член КПСС с 1926 г. В 1937 г. окончил Военную академию им. М. В. Фрунзе. В Советской Армии с 1922 г. В период Великой Отечественной войны был нач. штаба Южного, 4-го и 3-го Укр. фронтов (с 1943 г. по октябрь 1944 г.). С октября 1944 г. — командующий армией. В 1946—47 гг. — зам. главнокомандующего сухопутными войсками, командующий армией. В 1947—1953 гг. — командующий войсками военного округа, в 1953—1954 гг. — главнокомандующий Центральной группой войск. В 1954—55 гг. — первый зам. главнокомандующего, а в 1955—1962 гг. — главнокомандующий войсками ПВО страны. С 1955 г. — зам. мин. обороны СССР, с 1962 г. — главнокомандующий ракетными войсками СССР. Маршал Советского Союза. Герой Советского Союза. Кандидат в члены ЦК КПСС с 1956 г. по 1961 г. Деп. Верховных Советов СССР 2-го, 4—6-го и РСФСР 3-го созывов.

БИТОССИ (Bitossi), Ренато (р. 1899 г.) — председатель Всемирной федерации профсоюзов с 14 декабря 1961 г. По профессии металлист. С 1921 г. — член КП Италии. В 1927—44 гг. находился в фашистской тюрьме и в ссылке. В 1944 г. участвовал в партизанском движении. В 1945 г. — секретарь Палаты труда Флоренции, с 1946 г. — один из руководителей ВИКТ. В 1948—58 гг. трижды избир. сенатором. Дир. Национального ин-та социального обеспечения.

БЛОХИН, Николай Николаевич (р. 1912 г.) — советский хирург и онколог, с 1960 г. — действительный член и президент АМН СССР. Член КПСС с 1948 г. В 1934 г. окончил Горьковский мед. ин-т. В 1947—52 гг. — проф. мед. ин-та и дир. ин-та восстановительной хирургии в Горьком. С 1952 г. — дир. ин-та экспериментальной и клинической онкологии АМН СССР в Москве. Автор ок. 50 работ по вопросам пластической хирургии и онкологии. Предложил и разработал ряд оригинальных пластических операций. Монография «Кожная пластика» (1955 г.) удостоена премии им. Н. Н. Бурденко. В области онкологии работает над изучением новых методов лечения опухолей, в частности химиотерапевтических средств.

БОБРОВНИКОВ, Николай Иванович (р. 1909 г.) — зам. председателя Государственного научно-экономического совета Совета Министров СССР с августа 1961 г., Министр СССР с сентября 1961 г. Член КПСС с 1931 г. В 1932 г. окончил Московский инженерно-строительный ин-т. В 1949—56 гг. — зам. пред., а в 1956—61 гг. — пред. Мосгорисполкома. Член ЦК КПСС в 1956—61 гг. Деп. Верховных Советов СССР с 1957 г. и РСФСР 3 и 4-го созывов.

БОГУШ, Лев Константинович (р. 1905 г.) — советский хирург, член-корреспондент АМН СССР с 1957 г., в 1961 г.

удостоен Ленинской премии за участие в разработке и внедрении в широкую медицинскую практику оригинальных методов хирургического лечения заболеваний легких. В 1928 г. окончил мед. ф-т Нижегородского гос. ун-та. Профессор. Доктор мед. наук с 1943 г. До 1946 г. — в Советской Армии. С 1946 г. — в ин-те туберкулеза АМН СССР; с 1951 г. — зав. хирургическим отделом этого института. Одновременно ведет курс усовершенствования врачей фтизиохирургов ЦИУ.

БОДЮЛ, Иван Иванович (р. 1918 г.) — член ЦК КПСС, избранный XII съездом КПСС в 1961 г. Член КПСС с 1940 г. В 1937 г. окончил Вознесенский агротехникум, в 1942 г. — Московскую военно-ветеринарную академию, в 1958 г. — ВПИ при ЦК КПСС. В 1942—46 гг. — нач. ветеринарной службы подразделений Советской Армии. В 1946—48 гг. — пом. нач. с. х. группы Совета Министров Молд. ССР. В 1948—51 гг. — контролер Совета по делам колхозов при Правительстве СССР по Молдавской ССР. В 1952—54 гг. — на хозяйственной работе. В 1951—52 гг., 1954—56 гг. и с 1958 г. — на парт. работе. В 1958—59 гг. — в аппарате ЦК КПСС. В 1959—61 гг. — второй секретарь, с мая 1961 г. — первый секретарь ЦК КП Молдавии. Депутат Верховного Совета СССР 5—6-го созывов.

БОЙКО, Всеволод Ефимович (р. 1914 г.) — председатель Гос. комитета Совета Министров СССР по черной и цветной металлургии — Министр СССР с декабря 1961 г. Член КПСС с 1940 г. В 1937 г. окончил Днепродзержинский вечерний металлургический ин-т. В 1929—50 гг. работал на металлургических заводах. В 1950—57 гг. занимал руководящие посты в металлургической промышленности. Член коллегии Госэкономкомиссии СССР (1957 г.), Госплана СССР (1957—60 гг.), коллегии Госэкономсовета СССР (1960—61 гг.). Деп. Верховного Совета СССР 6-го созыва.

БОЙКОВА, Анна Петровна (р. 1918 г.) — член Центральной Ревизионной Комиссии КПСС, избрана XII съездом КПСС в 1961 г. Член КПСС с 1940 г. В 1940 г. окончила Псковский пед. ин-т им. С. М. Кирова и в 1949 г. — ВПИ при ЦК КПСС. Работала преподавателем средней школы, директором школы, зав. РОНО. С 1943 г. — на парт. работе. В 1954—56 гг. — первый секретарь Куйбышевского райкома КПСС Ленинграда, с 1956 г. — второй секретарь Ленинградского горкома КПСС. Член Центральной Ревизионной Комиссии КПСС с 1956 г. Деп. Верховного Совета РСФСР 5-го созыва, член Президиума Верховного Совета РСФСР.

БОМБОКО, Жустен (р. 1928 г.) — мин. иностранных дел Республики Конго (со столицей Леопольдвиль). В 1945—51 гг. изучал вопросы административного управления в колледже. В 1952—55 гг. работал в органах администрации в г. Кокийявиле. В 1956—59 гг. учился в ун-те в Брюсселе, был избран президентом Союза студентов из Конго и Руанда-Урунди, вступил в Бельгийскую либеральную партию. В июне 1960 г. назначен министром ин. дел в правительстве П. Лумумбы. В августе 1961 г. вошел в правительство С. Адулы в качестве министра ин. дел.

БОРИСОВ, Александр Филиппович (р. 1908 г.) — кандидат в члены ЦК КПСС, избранный XII съездом КПСС в 1961 г. Член КПСС с 1939 г. В 1931 г. окончил Свердловский ин-т стали. В 1931—54 гг. работал на руководящих и инженерно-технических должностях на Кузнецком и Магнитогорском металлургических комбинатах. В 1954—57 гг. — зам. мин. черной металлургии СССР, в 1957—60 гг. — зам. пред. Госплана РСФСР, в 1960—61 гг. — зам. пред. ВСНХ. С августа 1961 г. — пред. Челябинского совнархоза. Герой Соц. Труда (1958 г.). Лауреат Гос. премии СССР (1951 г.). Депутат Верховных Советов СССР 3—4-го, 6-го и РСФСР 5-го созывов.

БОРИСОВ, Семен Захарович (р. 1911 г.) — кандидат в члены ЦК КПСС, избранный XII съездом КПСС в 1961 г. Член КПСС с 1932 г. Окончил в 1939 г. Высшие курсы советского строительства. С 1929 г. — на сов. работе. В 1941—44 гг. — зам. пред. Совнаркома, нарком земледелия, в 1946—48 гг. и 1950—51 гг. — пред. Совета Министров Якутской АССР. С 1951 г. — первый секретарь Якутского обкома КПСС. В 1947—51 гг. — зам. пред. Президиума Верховного Совета РСФСР. Кандидат в члены ЦК КПСС с 1952 г. Депутат Верховных Советов СССР 3—6-го, РСФСР 2-го созывов.

БОЧКАРЕВ, Александр Панкратьевич (р. 1908 г.) — кандидат в члены ЦК КПСС, избранный XII съездом КПСС в 1961 г. Член КПСС с 1931 г. В 1955 г. окончил ВПИ при ЦК КПСС. В 1932—52 гг. — на партийной и советской работе: секретарь райкома, первый зам. нач. политуправления Наркомаема СССР, пред. Куйбышевского облисполкома, первый секретарь Ульяновского обкома КПСС, в аппарате ЦК КПСС. С 1955 г. — пред. Саратовского облисполкома. Деп. Верховных Советов СССР 3-го и 6-го и РСФСР 2-го и 5-го созывов.

БРЕЖНЕВ, Леонид Ильич (р. 1906 г.) — член ЦК КПСС, избранный XII съездом КПСС в 1961 г. Член КПСС с 1931 г. В 1927 г. окончил Курский землеустроительно-мелиоративный техникум и в 1935 г. — металлургический ин-т в г. Днепродзержинске. В 1927—30 гг. работал землеустроителем Курского губернского земельного управления, начальником землеустроительной группы окружного земельного управления, зав. районным земельным отделом и зам. пред. райисполкома в Свердловской обл. В 1930—31 гг. учился в с. х. ин-те

в г. Москве. В 1935—36 гг. служил в Красной Армии. В 1937—38 гг. — директор техникума в г. Днепропетровске, зам. пред. исполкома Днепропетровского гор. Совета депутатов трудящихся Днепропетровской обл. С 1938 г. — на ответственной и руководящей парт. работе. В 1939—41 гг. — секретарь Днепропетровского обкома КПУ. В период Великой Отечественной войны и до 1946 г. — зам. нач. политуправления фронта, нач. политотдела армии, нач. политуправления фронта, затем — военного округа. В 1946—47 гг. — первый секретарь Запорожского, в 1947—50 гг. — Днепропетровского обкомов КПУ. В 1950 г. — в аппарате ЦК КПСС. В 1950—52 гг. — первый секретарь ЦК КП Молдавии. В 1952—53 гг. — секретарь ЦК КПСС. В 1953—54 гг. — зам. нач. Главного политуправления Советской Армии и Военно-Морского Флота. В феврале — августе 1954 г. — второй, а затем до 1956 г. — первый секретарь ЦК КП Казахстана. В 1956—60 гг. — секретарь ЦК КПСС. С 1960 г. — пред. Президиума Верховного Совета СССР. В 1956—57 гг. — канд. в члены Президиума, а с 1957 г. — член Президиума ЦК КПСС. В 1961 г. удостоен звания Героя Соц. Труда за выдающиеся заслуги в развитии ракетной техники и обеспечение успешного полета советского человека в космическое пространство на корабле-спутнике «Восток». Член ЦК КПСС с 1952 г. Деп. Верховных Советов СССР 3—6-го, РСФСР 5-го, Молд. ССР 3-го, Каз. ССР 4-го созывов.

БРЕХОВ, Константин Иванович (р. 1907 г.) — кандидат в члены ЦК КПСС, избранный XXII съездом КПСС в 1961 г. Член КПСС с 1931 г. В 1936 г. окончил Харьковский механико-машиностроительный ин-т. В 1931—42 гг. — на инженерно-технической работе на машиностроительных з-дах. В 1944—1954 гг. — директор Иркутского з-да тяжелого машиностроения, затем — «Южуралмашзавода». В 1954—57 гг. — зам. мин. строительного и дорожного машиностроения СССР. С июля 1957 г. — на руководящей хоз. работе в Московском облсовнархозе. С апреля 1959 г. — пред. Мособлсовнархоза. Деп. Верховного Совета СССР 6-го созыва.

БРУСИЛОВСКИЙ, Сергей Алексеевич (р. 1923 г.) — советский инженер-технолог виноделия, в 1961 г. удостоен Ленинской премии за участие в разработке и внедрении в промышленность биохимического и физико-химического метода производства шампанского в непрерывном потоке с автоматизацией технологического процесса. Член КПСС с 1945 г. В 1950 г. окончил Московский технологический ин-т пищевой промышленности. Канд. технических наук с 1960 г. В 1942—45 гг. — в Советской Армии. В 1950—52 гг. — нач. цеха Ленинградского завода шампанских вин. В 1952—60 гг. — гл. инженер, а с 1960 г. — директор — гл. инженер Московского завода шампанских вин.

БРЯНЦЕВ, Александр Александрович (2 апреля 1883 г. — 30 сентября 1961 г.) — советский режиссер, нар. арт. СССР с 1956 г. Член КПСС с 1943 г. В 1908 г. окончил Петербургский ун-т. В 1904—19 гг. — актер и режиссер петербургского Общедоступного театра. С 1906 г. занимался режиссерской деятельностью. Организатор и бессменный руководитель Ленинградского театра юных зрителей с 1922 г. Среди постановок: «Конек-Горбунко» по Ершову, «Бедность не порок» Островского, «Ревизор» Гоголя, «Сын полка» Катаева и др. Гос. премия СССР 1950 г. Автор ряда книг по вопросам театра.

БУБЛИС, Валентина Николаевна (р. 1922 г.) — советский горный инженер, в 1961 г. удостоена Ленинской премии за участие в разработке и внедрении системы принудительного блокового обрушения на рудниках Лениногорского полиметаллического комбината. С 1944 г., по окончании Казахского горно-металлургического института, работает на Лениногорском полиметаллическом комбинате; с 1952 г. — ст. инженер-конструктор горно-конструкторского бюро комбината.

БУБНОВСКИЙ, Никита Дмитриевич (р. 1907 г.) — кандидат в члены ЦК КПСС, избранный XXII съездом КПСС в 1961 г. Член КПСС с 1939 г. В 1930 г. окончил Винницкий с.-х. ин-т. С 1944 г. — на руководящей партийной и советской работе. В 1950—51 гг. — пред. исполкома Киевского обл. Совета депутатов трудящихся. В 1951—52 гг. — зам. пред. Совета Министров УССР. В 1952—54 гг. — первый секретарь Винницкого обкома КПУ. В 1952 г. и с 1954 г. — секретарь ЦК КПУ. С 1954 г. — член Бюро, а с 1956 г. — член Президиума ЦК КПУ. Кандидат в члены ЦК КПСС с 1956 г. Герой Соц. Труда (1951 г.). Деп. Верховных Советов СССР 3—6-го и Укр. ССР 3—5-го созывов.

БУГАЕВ, Евгений Иосифович (р. 1912 г.) — член Центральной Ревизионной Комиссии КПСС, избранный XXII съездом КПСС в 1961 г. Член КПСС с 1939 г. В 1940 г. окончил ин-т истории, философии и литературы им. Чернышевского и в 1942 г. — ВПШ при ЦК КПСС. Кандидат исторических наук. В 1938—40 гг. — на руководящей комсомольской работе. С 1942 г. — на парт. работе. В 1944—46 гг. — секретарь Гомельского обкома КП Белоруссии. В 1946—47 гг. — секретарь ЦК КП Белоруссии. В 1948 г. — секретарь Минского, в 1949—54 гг. — Омского обкомов КПСС. В 1954—56 гг. — зам. главного редактора журнала «Партийная жизнь». В 1956—58 гг. — в аппарате ЦК КПСС. В 1958—1960 гг. — зав. отделом журнала «Проблемы мира и социализма». В 1960—61 гг. — главный редактор журнала «Вопросы истории КПСС». С 1961 г. — гл. редактор журнала «Партийная жизнь».

БУДЕННЫЙ, Семен Михайлович (р. 1883 г.) — кандидат в члены ЦК КПСС, избранный XXII съездом КПСС в 1961 г. Член КПСС с 1919 г. В 1932 г. окончил Военную академию им. Фрунзе. Активный участник гражданской войны. С 1919 г. — на ответственных командных постах в Советской Армии. В 1943—53 гг. — командующий кавалерией Советской Армии. Маршал Советского Союза (с 1935 г.), Герой Советского Союза (с 1958 г.). Кандидат в члены ЦК КПСС с 1934 г. по 1939 г. и с 1952 г. Член ЦК КПСС с 1939 г. по 1952 г. Деп. Верховного Совета СССР 1—6-го созывов. Член Президиума Верховного Совета СССР (с 1938 г.).

БУДКОВ, Владимир Данилович (р. 1925 г.) — советский шахтер, в 1961 г. удостоен Ленинской премии за участие в создании и внедрении в производство средств комплексной механизации очистных работ на шахтах Тульского экономического административного района. Член КПСС с 1948 г. В 1939—44 гг. учился в Ровеньковском и Тульском горных техникумах. С 1944 г. — на шахтах трестов «Болоховуголь», затем «Калининуголь», с 1955 г. — нач. шифтового участка шахты. С 1958 г. — секретарь партбюро шахты.

БУЛАХОВСКИЙ, Леонид Арсеньевич (2 апреля 1888 г. — 4 апреля 1961 г.) — советский филолог-славист. Академик АН УССР с 1939 г., чл.-корр. АН СССР с 1946 г. Автор работ: «Курс русского литературного языка» (1937 г.), «Русский литературный язык первой половины XIX века» (2 тт., 1941—48 гг.), «Акцентологический комментарий к польскому языку» (1950 г.), «Акцентологический комментарий к чешскому языку» (3 вып., 1953—56 гг.) и др.

БУЛГАКОВ, Александр Александрович (р. 1907 г.) — кандидат в члены ЦК КПСС, избранный XXII съездом КПСС в 1961 г. Член КПСС с 1937 г. В 1939 г. окончил Харьковский электротехнический ин-т. В 1939—43 гг. работал инженером на заводе, парторгом ЦК завода, секретарем Харьковского горкома КПУ. В 1953—54 гг. — пред. исполкома Харьковского гор. Совета депутатов трудящихся. В 1954—59 гг. — второй секретарь Харьковского обкома КПУ. С 1959 г. — секретарь ВЦСПС. Деп. Верховных Советов СССР 6-го и УССР 4-го созывов.

БУРКАЦКАЯ, Галина Евгеньевна (р. 1916 г.) — член Центральной Ревизионной Комиссии КПСС, избрана XXII съездом КПСС в 1961 г. Член КПСС с 1946 г. В 1956 г. окончила Киевскую с.-х. академию. В 1933—49 гг. работала на разных должностях в сельсовете, исполкоме, колхозах Черкасской, Харьковской, Саратовской обл. В 1937—38 гг. — студентка Укр. с.-х. коммунистического университета им. Артема. С 1949 г. — пред. колхоза «Радянська Україна» Черкасского р-на Черкасской обл. Герой Соц. Труда (1951 г. и 1958 г.). Член Президиума Верховного Совета СССР с 1958 г. по 1962 г. Депутат Верховного Совета СССР 3—6-го созывов.

БУТОМА, Борис Евстафьевич (р. 1907 г.) — кандидат в члены ЦК КПСС, избранный XXII съездом КПСС в 1961 г. Член КПСС с 1928 г. Окончил в 1936 г. Ленинградский кораблестроительный ин-т. В 1937—48 гг. работал на з-дах Министрства судостроительной пром-сти, пройдя путь от мастера до директора завода. В 1948—52 гг. — нач. Главного управления министерства. В 1952—53 гг. и в 1954—57 гг. — зам. мин. судостроительной пром-сти СССР. С 1957 г. — председатель Госкомитета Совета Министров СССР по судостроению — Министр СССР. Герой Соц. Труда (1959 г.). Лауреат Гос. премии СССР (1949 г.). Депутат Верховного Совета СССР 6-го созыва.

БУХАНЬКО, Николай Николаевич (р. 1917 г.) — председатель колхоза «Страна Советов» Рубцовского р-на Алтайского края с 1957 г., 31 декабря 1961 г. удостоен звания Героя Социалистического Труда. Член КПСС с 1944 г. В 1939 г. окончил Иркутское авиатехническое училище, а в 1942 г. — летную школу (летчик, командир звена, зам. командира авиаэскадрильи). В 1956 г. окончил 3-годовалную краевую партшколу в г. Барнауле; работал секретарем РК КПСС по зоне МТС. Деп. Райсовета.

БУХАРОВ, Александр Семенович (р. 1912 г.) — кандидат в члены ЦК КПСС, избранный XXII съездом КПСС в 1961 г. Член КПСС с 1942 г. В 1938 г. окончил Московский ин-т механизации и электрификации с.-х.-ва. В 1938—48 гг. работал в аппарате ряда министерств. В 1948—57 гг. — секретарь партбюро Министерства промышленности средств связи, секретарь райкома партии, в аппарате Московского обкома партии. В 1957—58 гг. — нач. Московского обл. управления сельского хозяйства. В 1958—59 гг. — первый зам. пред. Мосobl-исполкома Совета депутатов трудящихся, секретарь Московского обкома КПСС. В 1960 г. — нач. Главторгмаша при Совете Министров РСФСР. С октября 1960 г. — зам. пред. Совета Министров РСФСР. Деп. Верховного Совета РСФСР 5-го созыва.

БЮЛЬ-БЮЛЬ (псевдоним: настоящая фамилия М а м е д о в), Рза-оглы (22 июня 1897 г. — 26 сентября 1961 г.) — азербайджанский певец (лирико-драматический тенор), народный артист СССР с 1938 г. С 1920 г. — солист азерб. оперного театра в Баку (позднее — Театр оперы и балета им. М. Ф. Ахундова). Первый исполнитель главных партий в азерб. операх: «Шахсенем» Глиэра, «Кер-оглу» Гаджибекова, и др. Исполнял также партии в операх «Риголетто» Верди, «Тоска» Пуччини, «Алеко» Рахманинова, и др. С 1932 г. — преподаватель в Азербайджанской консерватории (с 1940 г. — профессор).

В

ВАЛЕН (Wahlen), Фридрих Трауготт (р. 1899 г.) — президент Швейцарской Конфедерации в 1961 г. Окончил сельскохозяйственное отделение Цюрихской высшей политехнической школы. В 1922—29 гг. работал в с.-х. учреждениях Канады. В 1929—43 гг. — директор Федерального научно-исследовательского центра в Цюрихе. В 1943—49 гг. — профессор агрономии Высшей политехнической школы. В 1942 г. впервые избр. депутатом Совета Кантонов по списку партии крестьян, бюргеров и ремесленников. В 1946 г. назн. председателем Швейцарского национального комитета ФАО. В 1949—58 гг. — директор отдела ФАО. В 1958 г. избр. членом Федерального Совета (правительства) Швейцарии. В 1960 г. был вице-президентом Швейцарской Конфедерации.

ВАРЕНЦОВ, Сергей Сергеевич (р. 1901 г.) — кандидат в члены ЦК КПСС, избранный XXII съездом КПСС в 1961 г. Член КПСС с 1941 г. В 1926 г. окончил артиллерийскую школу, в 1930 г. — артиллерийские курсы усовершенствования командного состава и в 1951 г. — Высшие академические курсы при Военной академии Ген. штаба. В Советской Армии с 1919 г. Участник гражданской войны. В период Великой Отечественной войны командовал артиллерией корпуса, армии и фронта. В 1945—47 гг. — командующий артиллерией Центральной группы войск, в 1947—52 гг. — артиллерией военных округов. В 1952—55 гг. — нач. Главного артиллерийского управления. С 1955 г. — командующий артиллерией, с 1961 г. — ракетными войсками и артиллерией. Маршал (с 1955 г.), с 1961 г. — Главный маршал артиллерии. Герой Советского Союза (1945 г.). Деп. Верховных Советов СССР 6-го и РСФСР 4—5-го созывов.

ВАТЧЕНКО, Алексей Федосеевич (р. 1914 г.) — кандидат в члены ЦК КПСС, избранный XXII съездом КПСС в 1961 г. Член КПСС с 1940 г. В 1938 г. окончил физ.-мат. ф-т Днепропетровского ун-та. С 1948 г. — на парт. работе. В 1954—59 гг. — секретарь, второй секретарь Днепропетровского обкома, с 1959 г. — первый секретарь Хмельницкого обкома КПУ. Деп. Верховных Советов СССР 6-го и УССР 5-го созывов.

ВЕЙГЕЛЬ, Пауль Рейнхольдович (р. 1921 г.) — советский строитель, в 1961 г. удостоен Ленинской премии за участие в разработке и внедрении в производство новой технологии натяжения арматуры (с помощью электронагрева) предварительно напряженных железобетонных конструкций для промышленного и гражданского строительства. В 1940 г. окончил Высшее техническое училище г. Таллина. В 1941—45 гг. — в Советской Армии. С 1945 г. работает в строительных организациях. С 1956 г. — гл. инженер завода железобетонных изделий треста «Таллинстрой».

ВЕЙЦ, Вениамин Исаакович (5 января 1905 г. — 28 января 1961 г.) — советский энергетик, член-корреспондент АН СССР с 1933 г. В 1924 г. окончил 1-й Московский ун-т, а в 1925 г. — МВТУ. С 1925 г. — преподаватель различных вузов. С 1932 г. — в Энергетическом ин-те АН СССР. Труды посвящены исследованию энергетических ресурсов и их использования, основам энергетики отраслей народного хозяйства и энергетических систем. Лауреат Гос. премии СССР, 1942 г.

ВЕРШИНИН, Константин Андреевич (р. 1900 г.) — член ЦК КПСС, избранный XXII съездом КПСС в 1961 г. Член КПСС с 1919 г. В 1932 г. окончил Военно-воздушную академию им. Жуковского. В Советской Армии с июня 1919 г., участник гражданской войны. В период Великой Отечественной войны командовал воздушными армиями ряда фронтов. Участвовал в операциях по освобождению Сев. Кавказа, Тамани, Крыма, Белоруссии, в Вост.-Прусской операции и др. С 1957 г. — зам. министра обороны СССР, главнокомандующий ВВС. Герой Советского Союза (1944 г.). С 1959 г. — главный маршал авиации. Кандидат в члены ЦК КПСС с 1952 г. по 1956 г. Деп. Верховного Совета СССР 2-го, 4—6-го созывов.

ВИНОГРАДОВ, Сергей Александрович (р. 1907 г.) — член Центральной Ревизионной Комиссии КПСС, избранный XXII съездом КПСС в 1961 г. Член КПСС с 1926 г. В 1929 г. окончил Ленинградский обл. комвуз, в 1934 г. — 4 курса ЛГУ и в 1938 г. — 2 курса ин-та Красной профессуры. В 1939 г. и в 1946—50 гг. работал в аппарате МИД СССР. В 1940—46 гг. — чрезвычайный и полномочный посол СССР в Турции. В 1950—1953 гг. — пред. Комитета радиовещания при Совете Министров СССР, в 1953 г. — нач. Главного управления радиовещания Министерства культуры СССР. С 1953 г. — чрезвычайный и полномочный посол СССР во Франции. Член Центральной Ревизионной Комиссии КПСС с 1956 г.

ВЛАДЫЧЕНКО, Иван Максимович (р. 1924 г.) — член Центральной Ревизионной Комиссии КПСС, избранный XXII съездом КПСС в 1961 г. Член КПСС с 1943 г. В 1951 г. окончил Донецкий индустриальный ин-т. В 1941—45 гг. — в Советской Армии. В 1951—52 гг. работал на шахтах треста «Чистяковантрацит» в Донбассе. В 1952—59 гг. — второй секретарь Чистяковского горкома, первый секретарь Снежнянского райкома КПУ Донецкой обл. С ноября 1959 г. — пред. ЦК профсоюза рабочих угольной пром-сти.

ВОЛГИН, Вячеслав Петрович (14 июня 1879 г. — 3 июля 1962 г.) — советский историк и общественный деятель, академик с 1930 г., в 1961 г. удостоен Ленинской премии за разработку истории домарксовского социалистического учения, результаты которой изложены в книге «Развитие общественной мысли во Франции в XVIII веке» (1958 г.), в серии «Пред-

шественники научного социализма», завершённой последними томами, посвященными Мелье, Морелли, Верасу, Дезамп, Годвину (1954—58 гг.), и др. работах. Член КПСС с 1920 г. В 1908 г. окончил Московский ун-т. В 1918 г. участвовал в организации Социалистической (впоследствии Коммунистической) академии. С 1919 г. — проф. МГУ. В 1919—29 гг. — член Гос. ученого совета, в 1921—23 гг. — пред. Совета по высшей школе. В 1921—25 гг. — ректор МГУ. В 1930—1935 гг. — непреременный секретарь, а в 1942—53 гг. — вице-президент АН СССР. Основные работы по истории социалистических идей.

ВОЛКОВ, Александр Петрович (р. 1910 г.) — член ЦК КПСС, избранный XXII съездом КПСС в 1961 г. Член КПСС с 1931 г. В 1936 г. окончил Московский авиационный ин-т. С 1939 г. — на партийной и советской работе. С 1956 г. — пред. Гос. комитета Совета Министров СССР по вопросам труда и заработной платы. С 1956 г. — член ЦК КПСС. Деп. Верховных Советов СССР 4—6-го и РСФСР 3—4-го созывов. В 1954—56 гг. — пред. Совета Союза Верховного Совета СССР.

ВОЛКОВ, Николай Николаевич (р. 1908 г.) — советский инженер-технолог, в 1961 г. удостоен Ленинской премии за участие в создании и внедрении автоматизированного оборудования для производства часов. Член КПСС с 1927 г. В 1931 г. окончил рабфак, в 1935 г. — Калининский пед. ин-т и в 1939 г. — Всесоюзную Промакадемию. В 1931—33 гг. — дир. Калининского машиностроительного техникума. В 1939—1946 гг. — в Управлении кадров ЦК КПСС. В 1946—49 гг. — зам. мин. машиностроения и приборостроения СССР. В 1949—1953 гг. — дир. Кунцевского завода им. КИМ. С 1953 г. — дир. 2-го Московского часового завода.

ВОЛОВЧЕНКО, Иван Платонович (р. 1917 г.) — директор совхоза «Петровский» Липецкой обл. с апреля 1957 г. 31 декабря 1961 г. удостоен звания Героя Социалистического Труда. Член КПСС с 1946 г. В 1942 г. окончил Воронежский с.-х. ин-т. В 1942—46 гг. — в Советской Армии. В 1946—49 гг. работал в свеклосовхозах. В 1949—50 гг. — зав. с.-х. отделом Ахтырского райкома КПУ. В 1950—51 гг. — гл. агроном Пархомовского свеклосовхоза в Харьковской обл. Деп. Верховного Совета СССР 5 и 6-го созывов.

ВОРОБЬЕВ, Георгий Иванович (р. 1914 г.) — член ЦК КПСС, избранный XXII съездом КПСС в 1961 г. Член КПСС с 1939 г. В 1946 г. окончил с.-х. академию им. Тимирязева. В 1934—38 гг. и 1941 г. работал агрономом. В 1939—40 гг. — инструктор Калининского обкома КПСС. В 1941 г. — на политической работе в Советской Армии. В 1941—53 гг. — на партийной и советской работе. В 1953—54 гг. — второй секретарь Ленинградского обкома КПСС. В 1954—57 гг. — председатель исполкома Ленинградского гор. Совета депутатов трудящихся. В 1957—59 гг. — первый секретарь Удмуртского обкома КПСС. В 1959—60 гг. — в аппарате ЦК КПСС. С 1960 г. — первый секретарь Краснодарского крайкома КПСС. Член Центральной Ревизионной Комиссии КПСС с 1956 г. по 1961 г. В 1959—61 гг. — член Бюро ЦК КПСС по РСФСР. Депутат Верховного Совета СССР 4—6-го созывов.

ВОРОНИНА, Прасковья Алексеевна (р. 1918 г.) — кандидат в члены ЦК КПСС, избрана XXII съездом КПСС в 1961 г. Член КПСС с 1942 г. Окончила в 1941 г. Московский ин-т инженеров связи и в 1954 г. — ВПШ при ЦК КПСС (заочно). В 1941—47 гг. — на руководящей комсомольской работе. С 1947 г. — на руководящей парт. работе. В 1955—1960 гг. — секретарь Красногвардейского, затем Бауманского райкомов и с 1960 г. — первый секретарь Бауманского райкома КПСС г. Москвы.

ВОРОНОВ, Геннадий Иванович (р. 1910 г.) — член ЦК КПСС, избранный XXII съездом КПСС в 1961 г. Член КПСС с 1931 г. Трудовую деятельность начал в 1929 г. и до 1932 г. работал электромонтером. В 1932—36 гг. учился в Томском индустриальном ин-те им. С. М. Кирова, а затем был направлен на учебу в Новосибирский ин-т марксизма-ленинизма. В 1937—38 гг. — зав. культпропотделом Кировского райкома ВКП(б) г. Томска. В 1938—39 гг. — зав. отд. пропаганды и агитации, а затем третий секретарь Прокопьевского горкома партии. В 1939—48 гг. — секретарь, второй, а в 1948—55 гг. — первый секретарь Читинского обкома КПСС. Одновременно в 1948—50 гг. — первый секретарь Читинского горкома партии. В 1955—57 гг. — зам. мин. с.-х. ва СССР. В 1957—61 гг. — первый секретарь Оренбургского обкома КПСС. В январе — октябре 1961 г. — зам. пред., а с октября 1961 г. — первый зам. пред. Бюро ЦК КПСС по РСФСР. Член ЦК КПСС с 1952 г. В январе — октябре 1961 г. — канд. в члены Президиума, а с октября 1961 г. — член Президиума ЦК КПСС. Деп. Верховных Советов СССР 3—6-го и РСФСР 2-го созывов.

ВОРОНОВ, Феодосий Деонисиевич (р. 1904 г.) — член ЦК КПСС, избранный XXII съездом КПСС в 1961 г. Член КПСС с 1927 г. В 1930 г. окончил Днепропетровский горный ин-т. В 1933—54 гг. работал на металлургических заводах (нач. смены, нач. мартеновского цеха, зам. главного инженера, главный инженер — зам. директора). С 1954 г. по 1960 г. и с 1961 г. — директор Магнитогорского металлургического комбината. В 1960—61 гг. — пред. Челябинского совнархоза. Герой Соц. труда (1958 г.). Кандидат в члены ЦК КПСС с 1956 г. по 1961 г. Деп. Верховного Совета РСФСР 5-го созыва.

Г

ГАВРИЛОВ, Михаил Александрович (р. 1910 г.) — кандидат в члены ЦК КПСС, избранный XXII съездом КПСС в 1961 г. Член КПСС с 1931 г. В 1952 г. окончил ВПШ при ЦК КПСС. В 1934—39 гг. — на руководящей комсомольской, с 1939 г. — на руководящей парт. работе. В 1939—41 гг. — первый секретарь Нижне-Амурского обкома КПСС, в 1941—1945 гг. — секретарь Хабаровского крайкома КПСС, в 1945—1949 гг. — секретарь Курского обкома КПСС. В 1952—61 гг. — в аппарате ЦК КПСС. С 1961 г. — второй секретарь ЦК КП Киргизии. Деп. Верховных Советов СССР 6-го и Кирг. ССР 5-го созывов.

ГАГАНОВА, Валентина Ивановна (р. 1932 г.) — член ЦК КПСС, избрана XXII съездом КПСС в 1961 г. Член КПСС с 1957 г. Окончила 7 классов, учится в текстильном техникуме. Трудовую деятельность начала 15 лет. В 1947—48 гг. — учащая школы ФЗО, токарь 3-да в г. Коврове. В 1948—49 гг. — ученица-съемщица прядильной ф-ки Вышневолоцкого хлопчатобумажного комбината. В 1949—50 гг. — съемщица этой же фабрики. С 1950 г. — плановница, бригадир плановниц Вышневолоцкого хлопчатобумажного комбината. Герой Соц. Труда (1959 г.). Деп. Верховного Совета СССР 6-го созыва.

ГАДЖИЕВ, Бахман Абиш оглы (р. 1926 г.) — советский инженер-нефтяник, в 1961 г. удостоен Ленинской премии за участие в комплексном освоении морских нефтяных месторождений в Азербайджанской ССР. Член КПСС с 1955 г. Засл. мастер нефти Азерб. ССР с 1960 г. Канд. техн. наук с 1961 г. В 1950 г. окончил Азербайджанский индустриальный ин-т им. М. Азизбекова. С 1953 г. — гл. инженер нефтепромыслового управления «Гюрджаннефть».

ГАЕВОЙ, Антон Иванович (р. 1907 г. — 3 июля 1962 г.) — член ЦК КПСС, избранный XXII съездом КПСС в 1961 г. Член КПСС с 1930 г. В 1952 г. окончил ВПШ при ЦК КПСС (заочно). Трудовую деятельность начал в 1912 г. учеником на Горловском машиностроительном з-де. В 1933—40 гг. — на руководящей профсоюзной, партийной и советской работе (пред. Горловского горсовета профсоюзов, секретарь Горловского горкома, второй секретарь Донецкого обкома КПУ, пред. Донецкого облисполкома). Первый секретарь Луганского (в 1940—42 гг. и в 1943—51 гг.), Запорожского (в 1952—57 гг.), Днепрпетровского (в 1957—61 гг.) обкомов КПУ. Член Президиума ЦК КПУ с декабря 1957 г. С 1961 г. — секретарь ЦК КПУ. Член ЦК КПСС с 1956 г. Деп. Верховных Советов СССР 2—6-го и Укр. ССР 3—5-го созывов.

ГАЙДУК, Александр Константинович (р. 1909 г.) — советский инженер-строитель, в 1961 г. удостоен Ленинской премии за участие в разработке и внедрении в производство новой технологии натяжения арматуры (с помощью электронагрева) предварительно напряженных железобетонных конструкций для промышленного и гражданского строительства. Член КПСС с 1952 г. В 1934 г. окончил Полтавский строительный ин-т. В 1941—42 гг. — в Сов. Армии. С 1960 г. — нач. упр. строительства Западносибирского металлургического завода и зам. пред. Кемеровского совнархоза.

ГАЛАНШИН, Константин Иванович (р. 1912 г.) — член ЦК КПСС, избранный XXII съездом КПСС в 1961 г. Член КПСС с 1944 г. В 1937 г. окончил Уральский индустриальный ин-т. С 1930 г. — ученик школы ФЗО, а с 1932 г. — электромонтер. По окончании ин-та работал инженером в системе «Уралэнерго» (1942—47 гг.) и «Пермэнерго» (1947—50 гг.), затем директором электростанций Пермской обл. С 1953 г. — на парт. работе, с 1960 г. — первый секретарь Пермского обкома КПСС. Деп. Верховных Советов СССР 6-го и РСФСР 5-го созывов.

ГАРБУЗОВ, Василий Федорович (р. 1911 г.) — член ЦК КПСС, избранный XXII съездом КПСС в 1961 г. Член КПСС с 1930 г. По окончании в 1933 г. Харьковского финансово-экономического ин-та учился в аспирантуре и работал в том же ин-те. Кандидат экономических наук, доцент. В 1942—44 гг. работал в Наркомфине Кирг. ССР и СССР. В 1944—50 гг. — директор Киевского финансово-экономического ин-та. В 1950—1952 гг. — пред. Госплана УССР. В 1952—60 гг. — зам., затем первый зам. мин. финансов СССР. С 1960 г. — мин. финансов СССР. Деп. Верховных Советов СССР 5—6-го и УССР 3-го созывов.

ГЕОРГИЕВ, Александр Васильевич (р. 1913 г.) — член ЦК КПСС, избранный XXII съездом КПСС в 1961 г. Член КПСС с 1943 г. В 1948 г. окончил Всесоюзный с.-х. ин-т заочного образования. В 1932—43 гг. работал агрономом. В 1943—1944 г. был пред. Ключевского райисполкома Совета депутатов трудящихся Алтайского края. С 1944 г. — на парт. работе. С 1961 г. — первый секретарь Алтайского крайкома КПСС. Деп. Верховных Советов СССР 6-го и РСФСР 5-го созывов.

ГЕРАСИМОВ, Константин Михайлович (р. 1910 г.) — кандидат в члены ЦК КПСС, избранный XXII съездом КПСС в 1961 г. Член КПСС с 1939 г. В 1935 г. окончил МВТУ. С 1938 г. — на руководящей хов. и гос. работе: нач. Главного управления и зам. мин. вооружения (в 1941—51 гг. и в 1954—1957 гг.), директор НИИ (1951—54 гг.), в 1958—60 гг. — первый зам. пред. и пред. Горьковского совнархоза. С 1960 г. — пред. Госплана РСФСР и зам. пред. Совета Министров РСФСР. Лауреат Гос. премии СССР (1951 г.). Деп. Верховных Советов СССР 6-го и РСФСР 5-го созывов.

ГЕРЦЕНБЕРГ, Григорий Рафаилович (р. 1910 г.) — советский инженер, специалист в области автомагники, в 1961 г. удостоен Ленинской премии за разработку и внедрение автоматических регуляторов возбуждения сильного действия для мощных гидрогенераторов и синхронных компенсаторов. В 1933 г. окончил Киевский политехнический ин-т. В 1934—1936 гг. — инженер-электрик НИИ. С 1936 г. — инженер, мл. научный сотрудник, ст. научный сотрудник, начальник лаборатории Всесоюзного электротехнического института им. В. И. Ленина.

ГЕГМАН, Андрей Лаврентьевич (р. 1903 г.) — кандидат в члены ЦК КПСС, избранный XXII съездом КПСС в 1961 г. Член КПСС с 1927 г. В 1937 г. окончил Военную академию механизации и моторизации. В Советской Армии — с 1924 г. Во время Великой Отечественной войны — командир танковой бригады, дивизии, корпуса, зам. командующего гвардейской танковой армией. В 1945—48 гг. — командующий бронетанковыми и механизированными войсками военных округов. В 1948—54 гг. — нач. штаба, в 1954—56 гг. — зам. нач. бронетанковых войск, в 1956—58 гг. — командующий отдельной армией, с 1958 г. — войсками военного округа. Генерал-полковник танковых войск (с 1953 г.). Деп. Верховного Совета СССР 5—6-го созывов.

ГИЛЛЕР, Абрам Иосифович (р. 1913 г.) — советский горный инженер, в 1961 г. удостоен Ленинской премии за участие в создании и внедрении в производство средств комплексной механизации очистных работ на шахтах Тульского экономического административного района. Член КПСС. В 1940 г. окончил Всесоюзную горную академию. С 1951 г. работает в тресте «Щекинуголь».

ГИНЗБУРГ, Григорий Романович (16 мая 1904 г. — 5 декабря 1961 г.) — советский пианист и педагог. Заслуженный деятель искусств РСФСР с 1946 г. В 1924 г. окончил Московскую консерваторию (ученик А. Б. Гольденвейзера). С 1924 г. начал концертную деятельность. С 1929 г. — преподаватель, с 1935 г. — профессор Московской консерватории. Гос. премия СССР 1949 г.

ГЛАДКОВСКИЙ, Тимофей Константинович (р. 1906 г.) — советский техник-строитель, в 1961 г. удостоен Ленинской премии за участие в разработке и внедрении в производство новой технологии натяжения арматуры (с помощью электронагрева) предварительно напряженных железобетонных конструкций для промышленного и гражданского строительства. Член КПСС с 1945 г. В 1933 г. окончил вечернее отделение строительного техникума. В 1927—34 гг. — на Днепрострое. В 1934—51 гг. — на строительстве ряда промышленных объектов. С 1951 г. — нач. Центральной лаб. строительства треста «Челябметаллургстрой».

ГОДИН (Godwin), Энн (р. 1897 г.) — председатель Бриганского конгресса тред-юнионов с сентября 1961 г. Трудовую деятельность начала с 16 лет. С 1925 г. включилась в профсоюзную деятельность. С 1956 г. — генеральный секретарь профсоюза конторских и административных служащих.

ГОЛШКОВ, Филипп Иванович (р. 1900 г.) — член ЦК КПСС, избранный XXII съездом КПСС в 1961 г. Член КПСС с 1918 г. В Советской Армии с 1918 г. Участник гражданской войны. В 1933 г. окончил Военную академию им. Фрунзе (заочно). В 1940—41 гг. — зам. нач. Ген. штаба. В период Великой Отечественной войны командовал армиями, войсками Брянского, Воронежского фронтов, был зам. командующего Сталинградского фронта. В 1943—50 гг. — зам. наркома обороны и нач. Главного управления кадров Сов. Армии. В 1950—1956 гг. — на командных должностях, с 1956 г. — нач. Военной академии бронетанковых войск. В 1957—62 гг. — нач. Главного политического управления Сов. Армии и Военно-Морского Флота. Маршал Советского Союза (с 1961 г.). Депутат Верховных Советов СССР 4—6-го и РСФСР 2-го созывов.

ГОЛЬДЕНВЕЙЗЕР, Александр Борисович (26 февраля 1875 г. — 26 ноября 1961 г.) — пианист, педагог и композитор, нар. арт. СССР с 1946 г. Доктор искусствоведческих наук с 1940 г. В 1895 г. окончил Московскую консерваторию по классу фортепьяно (ученик А. Зилоти и П. Пабста), в 1897 г. по классу композиции (ученик С. Танеева, А. Аренского и М. Ипполитова-Иванова). Концертную деятельность начал в 1895 г., педагогическую — в 1896 г. С 1906 г. — профессор, в 1922—24 гг. и 1939—42 гг. — директор Московской консерватории. Среди учеников: Г. Гинзбург, Д. Кабалевский, Т. Николаева, С. Фейнберг и др. Автор опер, симфоний, сюит и др. сочинений. Написал воспоминания «Вблизи Толстого. Записи за пятнадцать лет» (1922—24 гг.). Гос. премия СССР 1947 г.

ГОРБАХ (Gorbach), Альфонс (р. 1898 г.) — федеральный канцлер Австрийской Республики с апреля 1961 г. Окончил юридический факультет Грацкого университета. В 1935—38 гг. — депутат штрийского ландтага. В 1938 г. был арестован нацистами и отправлен в концлагерь Дахау, где находился до 1943 г. В 1944—45 гг. снова заключен в Дахау. С 1945 г. — депутат парламента (Национального Совета). В 1945—53 и в 1956—61 гг. — третий президент Национального Совета. С 1960 г. — председатель Австрийской народной партии.

ГОРКИН, Александр Федорович (р. 1897 г.) — член Центральной Ревизионной Комиссии КПСС, избранный XXII съездом КПСС в 1961 г. Член КПСС с 1916 г. В 1917—19 гг. —

секретарь, пред. Тверского губисполкома. В 1919 г. — член коллегии Курской губернской ЧК. В 1919—21 гг. — в Красной Армии. В 1921—23 гг. — на руководящей работе в с.-х. кооперации. В 1926—29 гг. и в 1932—33 гг. — в аппарате ЦК партии. В 1934—37 гг. — первый секретарь Оренбургского обкома партии. В 1937—38 гг. — секретарь Президиума ЦИК СССР. В 1938—57 гг. — секретарь, зам. секретаря, затем вновь секретарь Президиума Верховного Совета СССР. С 1957 г. — пред. Верховного суда СССР. В 1959—61 гг. — пред. Центральной Ревизионной Комиссии КПСС. Кандидат в члены ЦК КПСС с 1939 г. по 1952 г. Член Центральной Ревизионной Комиссии с 1952 г. Депутат Верховного Совета СССР 1—6-го созывов.

ГОРОДОВИКОВ, Басан Бадьминевич (р. 1910 г.) — член Центральной Ревизионной Комиссии КПСС, избранный XXII съездом КПСС в 1961 г. Член КПСС с 1939 г. В 1938 г. окончил Военную академию им. Фрунзе и в 1955 г. — Военную академию Ген. штаба. С 1927 г. по 1961 г. служил в Советской Армии, пройдя путь от командира взвода до командира дивизии, корпуса, командующего войсками военного округа. В 1941—1942 гг. — командир партизанского отряда и партизанского района Крымского фронта. С 1961 г. — второй, затем первый секретарь Калмыцкого обкома КПСС. Герой Советского Союза. Деп. Верховного Совета СССР 6-го созыва.

ГОРШКОВ, Сергей Георгиевич (р. 1910 г.) — член ЦК КПСС, избранный XXII съездом КПСС в 1961 г. Член КПСС с 1942 г. В 1931 г. окончил Военно-морское училище им. Фрунзе, в 1941 г. — курсы усовершенствования высшего начальствующего состава при Военно-морской академии. В 1941—1945 гг. — командир бригады крейсеров Черноморского флота, командующий Азовской, затем Дунайской флотилиями. В 1945—48 гг. — командующий эскадрой кораблей Черноморского флота, в 1948—51 гг. — нач. штаба, в 1951—55 гг. — командующий Черноморским флотом. С 1956 г. — главнокомандующий Военно-Морским Флотом, зам. министра обороны СССР. Адмирал флота (с 1962 г.). Кандидат в члены ЦК КПСС с 1956 г. по 1961 г. Деп. Верховного Совета СССР 4—6-го созывов.

ГОРЮНОВ, Дмитрий Петрович (р. 1915 г.) — член Центральной Ревизионной Комиссии КПСС, избранный XXII съездом КПСС в 1961 г. Член КПСС с 1940 г. В 1949 г. окончил ВПШ при ЦК КПСС. С 1934 г. работает в печати (ответственный секретарь многотиражных газет, редактор областной комсомольской газеты в г. Иваново). В 1940 г. — секретарь Ковровского горкома, в 1941—42 гг. — Ивановского обкома ВЛКСМ. В 1942—46 гг. — в аппарате ЦК ВЛКСМ. В 1949—1957 гг. — главный редактор газеты «Комсомольская правда». В 1957—60 гг. — зам. главного редактора газеты «Правда». С 1960 г. — генеральный директор ТАСС при Совете Министров СССР. Депутат Верховного Совета СССР 6-го созыва.

ГОРЯЧЕВ, Федор Степанович (р. 1905 г.) — член ЦК КПСС, избранный XXII съездом КПСС в 1961 г. Член КПСС с 1927 г. В 1945 г. окончил Высшую школу парторганизаторов при ЦК КПСС. Трудовую деятельность начал в 1924 г. С 1934 г. — на комсомольской, советской и партийной работе в Башкирской АССР, затем в Пензенской обл. Первый секретарь Тюменского (1951—55 гг.), Калининского (1955—1959 гг.), Новосибирского (с 1959 г.) обкомов КПСС. Член ЦК КПСС с 1952 г. Деп. Верховного Совета СССР 4—6-го созывов.

ГРАЙМС, Джозеф Рудольф (р. 1923 г.) — государственный секретарь по иностранным делам Либерии с января 1960 г. Родился в Монровии, в семье генерального прокурора и верховного судьи Либерии. Закончил колледж в Либерии, затем юридический ф-т Гарвардского ун-та (США) и Институт международных отношений при Колумбийском ун-те в Нью-Йорке. В Либерии был назначен советником государственного департамента. Возглавлял делегацию Либерии на II конференции независимых африканских государств в Аддис-Абебе в июне 1960 г.

ГРЕЧКО, Андрей Антонович (р. 1903 г.) — член ЦК КПСС, избранный XXII съездом КПСС в 1961 г. Член КПСС с 1928 г. Окончил в 1936 г. Военную академию им. М. В. Фрунзе, в 1941 г. — Военную академию Ген. штаба. В Советской Армии — с 1919 г. В 1938—39 гг. был командиром полка, нач. штаба кавалерийской дивизии. В период Великой Отечественной войны командовал дивизией, корпусом и армией. С 1945 г. по 1953 г. — командующий войсками Киевского военного округа. С 1953 г. по 1957 г. — главнокомандующий группой советских войск в Германии. В 1957—60 гг. — первый зам. министра обороны СССР и главнокомандующий сухопутными войсками. С 1960 г. — первый зам. министра обороны СССР. Маршал Советского Союза (с 1955 г.). Герой Советского Союза (1958 г.). Кандидат в члены ЦК КПСС с 1952 г. по 1961 г. Член Бюро ЦК КПУ с 1952 г. по 1953 г. Депутат Верховных Советов СССР 2—6-го и Украинской ССР 3-го созывов.

ГРИБАЧЕВ, Николай Матвеевич (р. 1910 г.) — кандидат в члены ЦК КПСС, избранный XXII съездом КПСС в 1961 г. Член КПСС с 1943 г. Советский поэт и журналист. Первая книга стихов вышла в 1935 г. Автор статей, очерков, фельетонов, стихов, рассказов. Лауреат Гос. премий (1948 г. и 1949 г.). В 1960 г. удостоен Ленинской премии за участие в создании книги «Лицом к лицу с Америкой». Деп. Верховного Совета РСФСР 5-го созыва.

ГРИБКОВ, Михаил Петрович (р. 1909 г.) — член Центральной Ревизионной Комиссии КПСС, избранный XXII съездом КПСС в 1961 г. Член КПСС с 1939 г. В 1934 г. окончил Омский с.-х. ин-т им. С. М. Кирова и в 1952 г. — ВПШ при ЦК КПСС (заочно). В 1934—40 гг. — зоотехник, ст. зоотехник, зам. директора в совхозах Омской обл. В 1941—45 гг. — в Советской Армии. С 1940 г. — на партийной и советской работе. В 1947—49 гг. — секретарь Омского горкома КПСС. В 1949—56 гг. — в аппарате ЦК КПСС. В 1956—58 гг. — пред. исполкома Куйбышевского обл. Совета депутатов трудящихся. В 1958—60 гг. — в аппарате Совета Министров РСФСР. С 1960 г. — второй секретарь ЦК КП Латвии. Деп. Верховного Совета СССР 5—6-го созывов.

ГРИШИН, Виктор Васильевич (р. 1914 г.) — член ЦК КПСС, избранный XXII съездом КПСС в 1961 г. Член КПСС с 1939 г. В 1932 г. окончил Московский геодезический техникум и в 1937 г. — техникум паровозного хозяйства. В 1932—33 гг. работал техником-землеустроителем Серпуховского райаэмотдела Московской обл. В 1937—38 гг. — зам. нач. паровозного депо в г. Серпухове. В 1938—40 гг. — в Советской Армии, а затем до 1941 г. вновь работал в паровозном депо. В 1941—42 гг. — секретарь узлового парткома станции Серпухов. В 1942—50 гг. — секретарь, второй, а затем первый секретарь Серпуховского горкома КПСС. В 1952—56 гг. — второй секретарь МК КПСС. С 1956 г. — пред. ВЦСПС. Член ЦК КПСС с 1952 г. Канд. в члены Президиума ЦК КПСС с января 1961 г. Деп. Верховного Совета СССР 3—6-го созывов.

ГРИШИН, Константин Николаевич (р. 1908 г.) — член ЦК КПСС, избранный XXII съездом КПСС в 1961 г. Член КПСС с 1931 г. В 1949 г. окончил ВПШ при ЦК КПСС. С 1928 г. работал сапожником, продавцом, по окончании совпартшколы (1932 г.) — преподавателем. С 1933 г. занимал различные административные должности. С 1938 г. — на партийной и советской работе. Первый секретарь Владимирского (1955—60 гг.) и Рязанского (с 1960 г.) обкомов КПСС. Кандидат в члены ЦК КПСС с 1956 г. по 1961 г. Деп. Верховных Советов СССР 2—3-го, 5—6-го и РСФСР 4-го созывов.

ГРИШМАНОВ, Иван Александрович (р. 1906 г.) — член ЦК КПСС, избранный XXII съездом КПСС в 1961 г. Член КПСС с 1929 г. В 1936 г. окончил Ленинградский ин-т инженеров коммунального строительства. В 1936—49 гг. — на руководящей работе в области строительства в г. Смоленске, Ленинграде, Пскове. В 1949—51 гг. — пред. исполкома Кировского районного Совета депутатов трудящихся (г. Ленинград). В 1951—55 гг. — первый зам. пред. исполкома Ленинградского гор. Совета депутатов трудящихся. В 1955—1961 гг. — в аппарате ЦК КПСС. С 1961 г. — пред. Гос. комитета Совета Министров СССР по делам строительства. Деп. Верховных Советов СССР 6-го и РСФСР 4—5-го созывов.

ГРОМЫКО, Андрей Андреевич (р. 1909 г.) — член ЦК КПСС, избранный XXII съездом КПСС в 1961 г. Член КПСС с 1931 г. В 1934 г. окончил Минский ин-т с. х-ва. Кандидат экономических наук. С 1939 г. — на дипломатической работе. В 1943—46 гг. — чрезвычайный и полномочный посол СССР в США и одновременно посланник в Республике Куба. В 1946—48 гг. — постоянный представитель СССР в Совете Безопасности ООН. С 1946 г. — зам. мин., а в 1949—52 гг. — первый зам. мин. иностранных дел СССР. В 1952—53 гг. — чрезвычайный и полномочный посол СССР в Великобритании. В 1953—57 гг. — первый зам. мин. иностранных дел СССР. С 1957 г. — мин. иностранных дел СССР. С 1952 г. по 1956 г. — кандидат в члены ЦК КПСС, с 1956 г. — член ЦК КПСС. Деп. Верховного Совета СССР 5—6-го созывов.

ГРОСУЛ, Яким Сергеевич (р. 1912 г.) — молдавский советский историк, президент АН Молд. ССР с 1961 г. Действит. член АН Молд. ССР с 1961 г. Докт. ист. наук, профессор. Член КПСС с 1939 г. После окончания в 1937 г. Тираспольского педагогического ин-та занимался педагогической деятельностью. В 1949—54 гг. — зам., а с 1954 г. — председатель президиума Молдавского филиала АН СССР. Член ЦК КП Молдавии, депутат Верховного Совета СССР 5 и 6-го созывов. Среди работ: «Крестьяне Бессарабии (1812—1861 гг.)» (1956 г.) и др.

ГРУШЕЦКИЙ, Иван Самойлович (р. 1904 г.) — член ЦК КПСС, избранный XXII съездом КПСС в 1961 г. Член КПСС с 1928 г. В 1959 г. окончил ВПШ при ЦК КПСС (заочно). С 1922 г. — на советской и партийной работе. В 1941—44 гг. — в Советской Армии. В 1940—41 гг. — первый секретарь Черновицкого обкома и горкома КПУ, в 1944—48 гг. — Львовского обкома и горкома, в 1950—51 гг. и с 1961 г. — Львовского обкома, в 1951—61 гг. — Волынского обкома КПУ. Деп. Верховного Совета СССР 2—6-го созывов.

ГУЛАРТ (Goulart), Жоао Бельшиор Маркес (р. 1918 г.) — президент Бразилии с сентября 1961 г. Происходит из семьи помещика. Получил юридическое образование в ун-те г. Порту-Алегри. Занимался адвокатской практикой. Политическую деятельность начал в 1946 г., когда был избран депутатом Законодательной ассамблеи от штата Рио-Гранде-ду-Сул. Депутат парламента от этого штата с 1950 г. Мин. труда, торговли и пром-сти в 1953—54 гг. В 1955 г. избран на пост вице-президента страны, переизбран в 1960 г. В сентябре 1961 г. в связи с отставкой президента Ж. Куадроса стал президентом страны. Является лидером Бразильской рабочей партии. В декабре 1960 г. и августе 1961 г. посетил СССР. Одной из первых внешнеполитических акций правительства Гуларта было восстановление дипломатических отношений с СССР (ноябрь 1961 г.).

ГУЛОМАЛНЕВ, Гуломхайдар (1904 г.—19 апреля 1961 г.) — таджикский советский балетмейстер, музыкант, композитор. Нар. арт. СССР с 1957 г. Член КПСС с 1943 г. Один из организаторов художественной самодеятельности на Памире. В 1943 г. основал детский ансамбль песни и танца, а в 1956 г. — Памирский этнографический ансамбль песни и танца.

ГУСТОВ, Иван Степанович (р. 1911 г.) — кандидат в члены ЦК КПСС, избранный XII съездом КПСС в 1961 г. Член КПСС с 1932 г. В 1930 г. окончил Бежецкий агропед. техникум, в 1949 г. — ВПШ при ЦК КПСС. В 1930—31 гг. работал пред. колхоза. С 1931 г. — на руководящей хозяйственной, партийной и советской работе. В 1950—55 гг. — секретарь Великолукского обкома КПСС, в 1955—57 гг. — первый зам. пред. и в 1957 г. — пред. Великолукского обл. исполкома; в 1957—61 гг. — второй, с 1961 г. — первый секретарь Псковского обкома КПСС. Деп. Верховных Советов СССР 6-го и РСФСР 5-го созывов.

ГЮРСЕЛЬ (Gürsel), Джемаль (р. 1895 г.) — президент Турецкой Республики с ноября 1961 г. Получил военное образование. Принимал активное участие в первой мировой войне и национально-освободительной войне против англо-греческой интервенции (1918—22 гг.). Бригадный генерал с 1946 г., генерал армии с 1957 г., командующий сухопутными войсками в августе 1958 — мае 1960 гг. Во время военного переворота в мае 1960 г. возглавил Комитет национального единства.

Д

ДАНИЯЛОВ, Абдурахман Данилович (р. 1908 г.) — член ЦК КПСС, избранный XII съездом КПСС в 1961 г. Член КПСС с 1928 г. В 1935 г. окончил Московский ин-т инженеров водного х-ва, в 1947 г. — ВПШ при ЦК КПСС (заочно). С 1937 г. — на руководящей гос. и парт. работе. В 1940—48 гг. — пред. Совета Министров Дагестанской АССР. С 1948 г. — первый секретарь Дагестанского обкома КПСС. Кандидат в члены ЦК КПСС с 1952 г., член ЦК КПСС с 1956 г. Деп. Верховных Советов СССР 2-го созыва и Дагестанской АССР (с 1958 г.). В 1950—62 гг. — член Президиума Верховного Совета СССР.

ДАНТАС (Dantas), Франциско Клементино де Сантьяго (р. 1911 г.) — министр иностранных дел Бразилии с сентября 1961 г. по июнь 1962 г.; один из лидеров Бразильской рабочей партии с мая 1960 г. Окончил юридический ф-т ун-та в Рио-де-Жанейро. Занимался журналистикой и преподавательской деятельностью. В 1941—45 гг. руководил философским ф-том Бравильского ун-та. Был постоянным представителем Бразилии в ООН и членом международного арбитражного суда в Гааге, директором газеты «Жорнал де комерсио». С 1959 г. — депутат Национального конгресса от Рабочей партии.

ДАУЛЕНОВ, Салькен (р. 1907 г.) — член ЦК КПСС, избранный XII съездом КПСС в 1961 г. Член КПСС с 1931 г. В 1933 г. закончил три курса Среднеазиатского планово-экономического ин-та. С 1936 г. — на парт. работе. В 1937—1938 гг. — секретарь Алма-Атинского горкома партии. В 1938—1939 гг. — секретарь ЦК КП Казахстана. После Великой Отечественной войны — на руководящей хоз. и парт. работе. В 1960—61 гг. — первый секретарь Семипалатинского обкома КП Казахстана. С января 1961 г. — пред. Совета Министров Каз. ССР. Деп. Верховных Советов СССР 6-го и Каз. ССР 1—5-го созывов.

ДЕЖАН (Dejean), Морис (р. 1927 г.) — министр иностранных дел Центральноафриканской Республики с августа 1960 г. Окончил Высшую школу руководящих кадров в Браззавиле. В 1944—59 гг. работал в учебных заведениях Убанги-Шари. Был руководителем делегации ЦАР на XV сессии Генеральной Ассамблеи ООН.

ДЕМЕНТЬЕВ, Петр Васильевич (р. 1907 г.) — член ЦК КПСС, избранный XII съездом КПСС в 1961 г. Член КПСС с 1938 г. В 1931 г. окончил Военно-воздушную академию им. Жуковского и работал в области самолетостроения. В 1941 г. — на руководящей работе в авиационной пром-сти. В 1953—57 гг. — мин. авиационной пром-сти СССР. С 1957 г. — пред. Гос. комитета Совета Министров СССР по авиационной технике — Министр СССР. Герой Соц. Труда (1941 г.). Кандидат в члены ЦК КПСС в 1952—56 гг.; с 1956 г. — член ЦК КПСС. Деп. Верховного Совета СССР 4—6-го созывов.

ДЕМЕНТЬЕВА, Раиса Федоровна (р. 1925 г.) — член Центральной Ревизионной Комиссии КПСС, избрана XII съездом КПСС в 1961 г. Член КПСС с 1948 г. В 1957 г. окончила Московский экономико-статистический ин-т. С 1947 г. — на руководящей комсомольской, а с 1952 г. — на парт. работе. С 1960 г. — секретарь Московского горкома КПСС.

ДЕМИЧЕВ, Петр Нилович (р. 1918 г.) — член ЦК КПСС, избранный XII съездом КПСС в 1961 г. Член КПСС с 1939 г. В 1944 г. окончил Московский химико-технологический ин-т им. Менделеева и в 1953 г. — ВПШ при ЦК КПСС. В 1937—1944 гг. — в Советской Армии. В 1944—45 гг. — на научно-пед. работе в Московском химико-технологическом ин-те им. Менделеева. С 1945 г. — на парт. работе: зав. отделом, затем секретарь Советского райкома партии г. Москвы. В 1950—1956 гг. — в аппарате Московского обкома партии и ЦК КПСС. В 1956—58 гг. — секретарь Московского обкома КПСС. В 1958—59 гг. — управляющий делами Совета Министров СССР. В 1959—60 гг. — первый секретарь Московского об-

кома КПСС. Первый секретарь Московского горкома КПСС (с 1960 г.) и секретарь ЦК КПСС (с 1961 г.). В 1959—61 гг. — член Бюро ЦК КПСС по РСФСР. С 1962 г. — член Президиума Верховного Совета СССР. Деп. Верховного Совета СССР 5—6-го созывов.

ДЕНИСОВ, Георгий Аполинарьевич (р. 1909 г.) — член ЦК КПСС, избранный XII съездом КПСС в 1961 г. Член КПСС с 1928 г. В 1957 г. окончил ВПШ при ЦК КПСС (заочно). С 1929 г. — на комсомольской, а с 1935 г. — на парт. работе. В 1942 г., в 1950 г. и в 1959—60 гг. работал в аппарате ЦК КПСС. Первый секретарь Курганского (1950—55 гг.), Саратовского (1955—59 гг.) обкомов КПСС. С 1960 г. — чрезвычайный и полномочный посол СССР в НРБ. Член ЦК КПСС с 1952 г. Деп. Верховных Советов СССР 2-го, 4—5-го и РСФСР 3—4-го созывов.

ДЕНИСОВ, Георгий Яковлевич (р. 1910 г.) — кандидат в члены ЦК КПСС, избранный XII съездом КПСС в 1961 г. Член КПСС с 1930 г. В 1949 г. окончил ВПШ при ЦК КПСС. В 1936—41 гг. — на ответственной комсомольской и партийной работе в Хабаровском крае. В 1941—45 гг. — в Советской Армии. В 1949—50 гг. и 1952—58 гг. — в аппарате ЦК КПСС. В 1950—52 гг. — секретарь Кабардинского обкома КПСС. С 1958 г. — первый секретарь Мурманского обкома КПСС. Деп. Верховных Советов СССР 6-го и РСФСР 3-го и 5-го созывов.

ДЖАВАД, Хашим (р. 1911 г.) — министр иностранных дел Ирака с февраля 1959 г. Образование получил в Американском университете в Бейруте и в Экономической школе при Лондонском ун-те. В начале 1930-х годов поступил на дипломатическую службу. В 1934 г. входил в состав делегации Ирака в Лиге Наций. После 2-й мировой войны в течение нескольких лет занимал различные посты в Международной Организации Труда в Женеве. В 1956 г. и в июле 1958 г. — феврале 1959 г. — постоянный представитель Ирака в ООН.

ДЖАВАХИШВИЛИ, Гиви Димитриевич (р. 1912 г.) — член ЦК КПСС, избранный XII съездом КПСС в 1961 г. Член КПСС с 1940 г. В 1934 г. окончил Закавказский индустриальный ин-т, с 1944 г. — на партийной и советской работе. С 1953 г. — пред. Совета Министров Груз. ССР. Член ЦК КПСС с 1956 г. Деп. Верховных Советов СССР 4—6-го и Груз. ССР 3—5-го созывов.

ДЖАГАН (Jagan), Чедди (р. 1918 г.) — премьер-министр Британской Гвианы с августа 1961 г. Образование получил в ун-тах США. В 1945—47 гг. — генеральный секретарь Союза цветного населения Британской Гвианы и пред. профсоюза рабочих лесопильной пром-сти. В 1945—53 гг. — член законодательного совета Британской Гвианы. Один из основателей Народно-прогрессивной партии (1950 г.). В 1953 г. — министр с. х-ва, земельных угодий и шахт. В 1954 г. арестован англ. властями на 6 месяцев за руководство национально-освободительным движением. С 1957 г. — лидер парламентского большинства. В 1957—61 гг. — министр торговли и пром-сти. В марте 1960 г. возглавлял гвианскую делегацию на конференции по конституционному устройству Британской Гвианы.

ДЖАКУПБАЕВ, Алай Нуспкович (р. 1927 г.) — советский горный инженер, в 1961 г. удостоен Ленинской премии за участие в разработке и внедрении системы принудительного блокового обрушения на рудниках Лениногорского полиметаллического комбината. Член КПСС с 1961 г. В 1948 г. окончил Казахский Горно-металлургический ин-т, канд. технич. наук с 1953 г. С 1949 г. — в Ин-те Горного дела АН Каз. ССР.

ДЖАФАРОВ, Сафтар Мамед оглы (1900 г.—18 ноября 1961 г.) — член Центральной Ревизионной Комиссии КПСС, избранный XII съездом КПСС в 1961 г. Член КПСС с 1920 г. Окончил 5 курсов юридического ф-та Азерб. гос. ун-та. В 1920—1932 гг. — в Советской Армии, прошел путь от рядового бойца до командира дивизии. В 1932—35 гг. — прокурор республики и нарком юстиции. В 1935—40 гг. — на руководящей гос. и хоз. работе. С 1940 г. по 1947 г. — нарком земледелия Азерб. ССР. В 1947—57 гг. — секретарь, в 1957—59 гг. — зам. пред. Президиума Верховного Совета Азерб. ССР. С ноября 1959 г. до ноября 1961 г. — пред. Президиума Верховного Совета Азерб. ССР. Член Бюро ЦК КП Азербайджана 1960—61 гг. Деп. Верховного Совета Азерб. ССР 1—5-го созывов.

ДЗОЦЕНИДЗЕ, Георгий Самсонович (р. 1910 г.) — член Центральной Ревизионной Комиссии КПСС, избранный XII съездом КПСС в 1961 г. Член КПСС с 1940 г. В 1929 г. окончил Тбилисский гос. ун-т. Доктор геолого-минералогических наук, профессор, академик АН Груз. ССР. В 1933—1934 гг. — доцент, зав. кафедрой гос. пед. ин-та в Кутаиси, одновременно нач. геологоразведочной партии Груз. геологического управления. В 1934—59 гг. — доцент, зав. кафедрой, декан Тбилисского гос. ун-та. В 1951—55 гг. — и. о. академика-секретаря АН Груз. ССР. В 1955—58 гг. — вице-президент АН Груз. ССР. В 1958—59 гг. — ректор Тбилисского гос. ун-та. С 1959 г. — пред. Президиума Верховного Совета Груз. ССР. С 1960 г. — зам. пред. Президиума Верховного Совета СССР. Деп. Верховных Советов СССР 5—6-го и Груз. ССР — 5-го созывов.

ДИАЛЛО, Сайфулай (р. 1923 г.) — пред. Национальной ассамблеи (с 1958 г.) и полит. секретарь политбюро Демократической партии Гвинеи. Учился в школах Конакри и Дакара. Работал в аппарате французской администрации в 1944—56 гг. в Нигере, Верхней Вольте, Гвинеи. После 2-й мировой войны участвовал в антиколониальном движении, являлся одним

из организаторов «Демократического объединения Африки». В 1956 г. избран депутатом от Гвинеи в Национальном собрании Франции. В марте 1957 г. избран в Территориальную ассамблею Гвинеи и стал ее председателем. В 1959 и в 1961 гг. посетил Советский Союз.

ДИОРДИЦА, Александр Филиппович (р. 1911 г.) — кандидат в члены ЦК КПСС, избранный XXII съездом КПСС в 1961 г. Член КПСС с 1938 г. В 1938 г. окончил Ленинградскую финансовую академию, в 1957 г. — ВПШ при ЦК КПСС (заочно). С 1940 г. — на сов. работе в Молд. ССР. С 1958 г. — пред. Совета Министров, министр иностранных дел Молд. ССР. Деп. Верховных Советов СССР 3—6-го и Молд. ССР 1—2-го и 5-го созывов.

ДЛУССКИЙ, Остап (р. 1892 г.) — польский общественный деятель, член ЦК ПОРП с 1948 г., член Бюро Всемирного Совета Мира, зам. пред. Польского комитета защиты мира, в 1961 г. присуждена международная Ленинская премия «За укрепление мира между народами». Род. в Бучаче в семье учителя. Окончил философский фак-т Венского ун-та. В 1911 г. вступил в польскую с.-д. партию Галиции и Силезии, примкнул к ее левому крылу. Принимал активное участие в австрийском и польском рабочем движении. В 1917 г. организатор одного из солдатских советов. С 1918 г. ведет активную деятельность в компартии. Подвергался тюремному заключению в Австрии, Польше, Германии. Участник французского Сопротивления. Член ППР с 1945 г. Депутат сейма. Пред. Польской группы Межпарламентского Союза.

ДМИТРИИ, Александр Григорьевич (р. 1914 г.) — член Центральной Ревизионной Комиссии КПСС, избранный XXII съездом КПСС в 1961 г. Член КПСС с 1938 г. В 1948 г. окончил Челябинскую обл. парт. школу. В 1940—52 гг. — на руководящей партийной и советской работе в Челябинской обл. В 1952—57 гг. — в аппарате ЦК КПСС. С 1957 г. — первый секретарь Коми обкома КПСС. Деп. Верховного Совета СССР 5—6-го созывов.

ДОЛИНЮК, Евгения Алексеевна (р. 1914 г.) — кандидат в члены ЦК КПСС, избрана XXII съездом КПСС в 1961 г. Член КПСС с 1953 г. В 1946—47 гг. — колхозница колхоза им. Шевченко с. Барышковцы Мельнице-Подольского района Тернопольской обл. В 1947 г. — звеньевая колхоза с. Барышковцы Мельнице-Подольского района Тернопольской обл. Герой Соц. Труда (1951 г. и 1958 г.). Деп. Верховного Совета СССР 6-го созыва и УССР 4-го и 5-го созывов.

ДРОЗДЕНКО, Василий Иванович (р. 1924 г.) — член Центральной Ревизионной Комиссии КПСС, избранный XXII съездом КПСС в 1961 г. Член КПСС с 1944 г. В 1949 г. окончил Днепропетровский ин-т инженеров ж.-д. транспорта, а в 1959 г. — ВПШ при ЦК КПСС (заочно). В 1942—45 гг. — в Советской Армии. В 1948—53 гг. — на руководящей комсомольской работе. В 1955—60 гг. — первый секретарь ЦК ЛКСМ Украины. С июня 1960 г. — первый секретарь Киевского горкома КПУ. Деп. Верховных Советов СССР 6-го и УССР — 4—5-го созывов.

ДРЫГИН, Анатолий Семенович (р. 1914 г.) — кандидат в члены ЦК КПСС, избранный XXII съездом КПСС в 1961 г. Член КПСС с 1940 г. В 1935 г. окончил ин-т плодово-ягодных культур им. Мичурина в г. Мичуринске. В 1941—46 гг. — в Советской Армии. В 1946—57 гг. — на руководящей хозяйственной, партийной и советской работе в Ленинградской обл. В 1957—60 гг. — первый зам. пред. исполкома Ленинградского обл. Совета депутатов трудящихся. В 1960—61 гг. — секретарь Ленинградского обкома КПСС. С 1961 г. — первый секретарь Вологодского обкома КПСС. Деп. Верховных Советов СССР 6-го и РСФСР 5-го созывов.

ДЫГАЙ, Николай Александрович (р. 1908 г.) — член ЦК КПСС, избранный XXII съездом КПСС в 1961 г. Член КПСС с 1929 г. В 1935 г. окончил Военно-инженерную академию Красной Армии. В 1935—36 гг. — на строительстве Ново-Тагильского металлургического комбината. В 1937 г. — пред. исполкома Нижне-Тагильского Совета депутатов трудящихся. В 1938—46 гг. — на руководящей работе в области строительства. В 1946—57 гг. — зам. мин., министр строительства военных и военно-морских предприятий, мин. строительства предприятий машиностроения, мин. строительства СССР. В 1958 г. — зам. пред. Совета Министров РСФСР. В 1959—1961 гг. — пред. Комиссии Президиума Совета Министров СССР по вопросам капитальных вложений — Министр СССР. В 1961 г. — первый зам. мин. транспортного строительства СССР. С сентября 1961 г. — пред. исполкома Московского гор. Совета депутатов трудящихся. Кандидат в члены ЦК КПСС с 1952 г. по 1961 г. Деп. Верховного Совета СССР 4—6-го созывов.

ДЫМШИЦ, Вениамин Эммануилович (р. 1910 г.) — член ЦК КПСС, избранный XXII съездом КПСС в 1961 г. Член КПСС с 1937 г. В 1945 г. окончил МВТУ им. Баумана (экстерном). В 1931—50 гг. работал на строительстве ряда металлургических предприятий. В 1950—57 гг. — зам. мин. по строительству предприятий металлургической и химической пром-сти. В 1957—59 гг. — главный инженер строительства Бхилайского металлургического а-да в Индии. С 1959 г. — нач. отдела капитального строительства, член Госплана СССР, с 1961 г. по июль 1962 г. — первый зам. пред. Госплана СССР — Министр СССР. С июля 1962 г. — зам. пред. Совета Министров СССР, пред. Госплана СССР. Лауреат Гос. премии СССР (1946 г. и 1950 г.). Деп. Верховного Совета СССР 6-го созыва.

Е

ЕГОРОВ, Анатолий Григорьевич (р. 1920 г.) — член Центральной Ревизионной Комиссии КПСС, избранный XXII съездом КПСС в 1961 г. Член КПСС с 1944 г. В 1941 г. окончил Московский пед. ин-т им. К. Либкнехта. Доктор философских наук. В 1941—46 гг. — в Советской Армии. В 1946—48 гг. — на преподавательской работе во Владивостокском пед. ин-те. В 1952—56 гг. — зам. редактора, затем редактор журнала «Коммунист». В 1956—60 гг. — главный редактор журнала «В помощь политическому самообразованию». С 1961 г. — в аппарате ЦК КПСС.

ЕГОРЫЧЕВ, Николай Григорьевич (р. 1920 г.) — член ЦК КПСС, избранный XXII съездом КПСС в 1961 г. Член КПСС с 1942 г. В 1951 г. окончил МВТУ. В 1941—46 гг. — в Советской Армии. В 1954—60 гг. — на руководящей парт. работе (секретарь, второй, первый секретарь Бауманского райкома КПСС г. Москвы). В 1960—61 гг. — в аппарате ЦК КПСС. С 1961 г. — второй секретарь Московского горкома КПСС. Деп. Верховного Совета СССР 6-го созыва.

ЕЖОВ, Валентин Иванович (р. 1921 г.) — советский кинодраматург, в 1961 г. удостоен Ленинской премии (совместно с Г. Н. Чухраем) за художественный фильм «Баллада о солдате». Член КПСС. В 1951 г. окончил Всесоюзный Гос. ин-т кинематографии. Соавтор сценариев: «Наши чемпионы», 1954 г.; «Чемпион мира», 1955 г.; «Ляна», 1956 г.; «Человек с планеты Земля», 1958 г.; «Золотой дом», 1959 г.

ЕЛИСТРАТОВ, Петр Матвеевич (р. 1917 г.) — член Центральной Ревизионной Комиссии КПСС, избранный XXII съездом КПСС в 1961 г. Член КПСС с 1939 г. В 1952 г. окончил ВПШ при ЦК КПУ. С 1937 г. — на комсомольской и партийной работе: в 1941—42 гг. — секретарь, затем первый секретарь Владивостокского горкома ВЛКСМ, в 1942—43 гг. — третий секретарь Владивостокского горкома КПСС. В 1943—1946 гг. — в Советской Армии. В 1946—49 гг. — второй секретарь Одесского, затем первый секретарь Херсонского обкомов ЛКСМ Украины, в 1952—54 гг. — первый секретарь Каховского горкома КПУ, в 1954—61 гг. — секретарь, второй и первый секретарь Херсонского обкома КПУ, с декабря 1961 г. — второй секретарь ЦК КП Азербайджана. Деп. Верховного Совета СССР 5—6-го созывов.

ЕЛЮТИН, Вячеслав Петрович (р. 1907 г.) — член ЦК КПСС, избранный XXII съездом КПСС в 1961 г. Член КПСС с 1929 г. В 1930 г. окончил Московский ин-т стали. В 1930—33 гг. — аспирант, в 1933—35 гг. — и. о. доцента этого ин-та. Проф. с 1947 г. В 1935—41 гг. — декан факультета, зам. директора Всесоюзной промакадемии в Москве. В 1941—1943 гг. — в Советской Армии. В 1945—51 гг. — директор Московского ин-та стали. В 1951—54 гг. — зам. мин., а с 1954 г. по июнь 1959 г. — мин. высшего образования СССР. С 1959 г. — мин. высшего и среднего спец. образования СССР. Член-корр. АН СССР с июня 1962 г. Лауреат Гос. премии (1952 г.). Кандидат в члены ЦК КПСС с 1956 г. по 1961 г. Деп. Верховного Совета СССР 6-го и РСФСР 5-го созывов.

ЕМЕЛЬЯНОВ, Пасилий Семенович (р. 1901 г.) — кандидат в члены ЦК КПСС, избранный XXII съездом КПСС в 1961 г. Член КПСС с 1919 г. В 1928 г. окончил Московскую горную академию. Член-корр. АН СССР с 1953 г. В 1935—1957 гг. — на инженерно-технической и руководящей работе в пром-сти и в ряде ведомств СССР. В 1957—60 гг. — нач. Главного управления по использованию атомной энергии при Совете Министров СССР. В 1960—62 гг. — пред., с 1962 г. — зам. пред. Гос. комитета Совета Министров СССР по использованию атомной энергии. Осн. научные труды по разработке новых марок сталей, технологии изготовления броневых плит, изучению роли азота и других газов в специальных сталях и ферросплавах. Герой Соц. Труда (1954 г.). Лауреат Гос. премии СССР (1942 г. и 1950 г.).

ЕНЮТИН, Георгий Васильевич (р. 1903 г.) — член ЦК КПСС, избранный XXII съездом КПСС в 1961 г. Член КПСС с 1924 г. В 1932 г. окончил Днепропетровский металлургический ин-т. С 1939 г. — на парт. работе: секретарь Донецкого, Новосибирского, Кемеровского обкомов КПСС, зам. секретаря Донецкого обкома КПУ. В 1947—51 гг. — второй, затем первый секретарь Запорожского обкома КПУ. В 1952—54 гг. — в аппарате ЦК КПСС. В 1954—57 гг. — первый секретарь Каменского обкома КПСС. В 1957—61 гг. — пред. Комиссии сов. контроля Совета Министров СССР. С 1961 г. — пред. Комиссии гос. контроля Совета Министров СССР. В 1952—56 гг. — член Центральной Ревизионной Комиссии КПСС. Член ЦК КПСС с 1956 г. Деп. Верховного Совета СССР 3—6-го созывов.

ЕПИШЕВ, Алексей Алексеевич (р. 1908 г.) — кандидат в члены ЦК КПСС, избранный XXII съездом КПСС в 1961 г. Член КПСС с 1929 г. В 1938 г. окончил Военную академию механизации и моторизации Красной Армии. В 1940—43 гг. — первый секретарь Харьковского обкома и горкома КПУ, полномочный Военного Совета Сталинградского фронта, в аппарате ЦК КПСС, зам. наркома среднего машиностроения СССР. В 1943—46 гг. — в Советской Армии. В 1946—51 гг. — секретарь ЦК КПУ, первый секретарь Одесского обкома и горкома КПУ. В 1951—53 гг. — зам. мин. гос. безопасности СССР. В 1953—55 гг. — первый секретарь Одесского обкома КПУ. В 1955—61 гг. — чрезвычайный и полномочный посол СССР в РНР, с 1961 г. по май 1962 г. — в ФНРЮ. С мая 1962 г. — нач. Главного политического управления Советской Армии и

Военно-Морского Флота. Генерал армии (с 1962 г.). Кандидат в члены ЦК КПСС с 1952 г. Деп. Верховных Советов СССР 3-4-го и Укр. ССР 2-го созывов.

ЕРЕМЕНКО, Андрей Иванович (р. 1892 г.) — кандидат в члены ЦК КПСС, избранный XII съездом КПСС в 1961 г., член КПСС с 1918 г. В 1935 г. окончил Военную академию им. Фрунзе. В Советской Армии — с 1918 г. Участник гражданской войны. В 1919—40 гг. занимал должности от командира кавалерийского взвода до командира кавалерийского корпуса. В 1940—41 гг. командовал механизированным корпусом и армией. Во время Великой Отечественной войны командовал войсками Западного, Брянского, Юго-Восточного, Сталинградского, Южного, Калининского, 2-го Прибалтийского и 4-го Украинского фронтов. С 1945 г. командовал рядом военных округов. С 1958 г. — генеральный инспектор группы генеральных инспекторов Министерства обороны СССР. Маршал Советского Союза (1955 г.). Герой Советского Союза (1944 г.). Кандидат в члены ЦК КПСС с 1956 г. Деп. Верховного Совета СССР 2-6-го созывов.

ЕРМИЛОВ, Виктор Васильевич (р. 1909 г.) — член ЦК КПСС, избранный XII съездом КПСС в 1961 г. Член КПСС с 1946 г. Окончил в 1924 г. школу первой ступени. Трудовую деятельность начал с 1929 г. В 1929—30 гг. — слесарь перфораторного з-да г. Невьянск Свердловской обл. С 1930 г. — слесарь Московского станкостроительного з-да «Красный пролетарий». Герой Соц. Труда (1957 г.).

ЕРМИН, Лев Борисович (р. 1923 г.) — кандидат в члены ЦК КПСС, избранный XII съездом КПСС в 1961 г. Член КПСС с 1943 г. В 1952 г. окончил Азово-Черноморский с.-х. ин-т. В 1941—47 гг. — в Советской Армии. В 1952 г. — главный агроном Маныч-Веселовской МТС в Ростовской обл. В 1952—1953 гг. — секретарь Веселовского, а в 1953—59 гг. — первый секретарь Раздорского райкома КПСС Ростовской обл. В 1959—61 гг. — в аппарате ЦК КПСС. С 1961 г. — второй, с августа 1961 г. — первый секретарь Пензенского обкома КПСС. Деп. Верховного Совета СССР 6-го созыва.

ЕФРЕМОВ, Леонид Николаевич (р. 1912 г.) — член ЦК КПСС, избранный XII съездом КПСС в 1961 г. Член КПСС с 1941 г. В 1933 г. окончил Воронежский ин-т механизации с.-х-ва. С 1945 г. — на парт. работе. В 1945—49 гг. — второй секретарь Куйбышевского горкома, в 1949—51 гг. — Куйбышевского обкома КПСС. В 1952 г. — в аппарате ЦК КПСС. Первый секретарь Курского (1952—58 гг.) и Горьковского (с 1958 г.) обкомов КПСС. Член ЦК КПСС с 1952 г. Член Бюро ЦК КПСС по РСФСР с 1959 г. Деп. Верховных Советов СССР 3-6-го и РСФСР 3-го созывов.

ЕФРЕМОВ, Михаил Тимофеевич (р. 1911 г.) — член ЦК КПСС, избранный XII съездом КПСС в 1961 г. Член КПСС с 1932 г. В 1941 г. окончил Куйбышевский индустриальный ин-т. С 1942 г. — на парт. работе. В 1951—52 гг. — второй секретарь, в 1952—59 гг. — первый секретарь Куйбышевского обкома КПСС. В 1959—61 гг. — в аппарате ЦК КПСС. С 1961 г. — первый секретарь Челябинского обкома КПСС. Член ЦК КПСС с 1956 г. Деп. Верховного Совета СССР 4-6-го созывов.

Ж

ЖЕГАЛИН, Иван Кузьмич (р. 1906 г.) — член ЦК КПСС, избранный XII съездом КПСС в 1961 г. Член КПСС с 1926 г. В 1936 г. окончил Уфимский индустриальный ин-т хозяйственников и в 1948 г. — ВШШ при ЦК КПСС (заочно). В 1939—1945 гг. — на парт. работе в Оренбургском обкоме КПСС. В 1945—47 гг. — первый секретарь Красноводского обкома и горкома КП Туркменистана. В 1947—49 гг. — третий секретарь, секретарь, второй секретарь Ростовского обкома КПСС. В 1949—55 гг. — первый секретарь Грозненского обкома КПСС. В 1955 г. — в аппарате ЦК КПСС. В 1955—61 гг. — первый секретарь Волгоградского обкома КПСС. С 1961 г. — на дипломатической работе (чрезвычайный и полномочный посол СССР в РНР). Член ЦК КПСС с 1952 г. Деп. Верховных Советов СССР 3-5-го и Туркм. ССР 2-го созывов.

ЖИГАЛИН, Владимир Федорович (р. 1907 г.) — кандидат в члены ЦК КПСС, избранный XII съездом КПСС в 1961 г. Член КПСС с 1931 г. Окончил в 1931 г. Ленинградский механический ин-т. В 1931—40 гг. работал на з-дах гг. Ленинграда и Москвы. В 1940—45 гг. — нач. отдела Наркомата тяжелого машиностроения. В 1945—57 гг. — зам. наркома, зам. и первый зам. мин. тяжелого машиностроения. В 1957—61 гг. — зам., первый зам. пред. и с сентября 1961 г. — пред. Московского совнархоза. Депутат Верховного Совета СССР 6-го созыва.

ЖУКЕВИЧ-СТОША, Евгений Александрович (р. 1914 г.) — советский инженер-конструктор, в 1961 г. удостоен Ленинской премии за участие в создании типового непрерывного заготовочного стана 850/700/700 и повышении производительности существующих заготовочных станков. В 1938 г. окончил МВТУ им. Баумана. В 1938—41 гг. — в Советской Армии. В 1941—48 гг. — в ОКБ Мин-ва Вооружения. С 1948 г. — во Всесоюзном н.-и. и проектно-конструкторском ин-те металлургического машиностроения.

ЖУКОВ, Георгий Александрович (р. 1908 г.) — член Центральной Ревизионной Комиссии КПСС, избранный XII съездом КПСС в 1961 г. Член КПСС с 1943 г. В 1932 г. окончил Московский автотракторный ин-т. В 1927—46 гг. — сотрудник ряда газет и журналов. В 1946—57 гг. работал в

редакции газеты «Правда». В 1957—62 гг. — пред. Гос. комитета Совета Министров СССР по культурным связям с зарубежными странами. Член Центральной Ревизионной Комиссии КПСС с 1956 г. В 1960 г. удостоен Ленинской премии за участие в создании книги «Лицом к лицу с Америкой».

ЖУРАВЛЕВА, Марина Ильинична (р. 1931 г.) — кандидат в члены ЦК КПСС, избрана XII съездом КПСС в 1961 г. Член КПСС с 1953 г. В 1954 г. окончила Ленинградский гос. пед. ин-т им. Герцена. В 1954—57 гг. — на комсомольской работе. В 1957—58 гг. — третий секретарь Фрунзенского райкома КПСС (г. Ленинград), в 1958—59 гг. — секретарь, зав. отделом Ленинградского обкома ВЛКСМ. С 1959 г. — секретарь ЦК ВЛКСМ.

З

ЗАБОТИН, Дмитрий Ильич (р. 1919 г.) — мастер машинного доения коров совхоза «Шуйский» Ивановской обл. с 1961 г., 31 декабря 1961 г. удостоен звания Героя Социалистического Труда. Канд. в члены КПСС с 9 октября 1961 г. Образование — неполное среднее, учился в школе ФЗУ. Участник Великой Отечественной войны. В 1946—60 гг. — электромонтер. В 1960—61 гг. — механизатор на семейкинской молочно-товарной ферме при совхозе «Шуйский».

ЗАБОТИНА, Зинаида Ивановна (р. 1919 г.) — мастер машинного доения коров совхоза «Шуйский» Ивановской обл., 31 декабря 1961 г. удостоена звания Героя Социалистического Труда. Канд. в члены КПСС с 9 октября 1961 г. Депутат Верховного Совета СССР 6-го созыва.

ЗАГАФУРАНОВ, Файзрахман Загафурович (р. 1913 г.) — член Центральной Ревизионной Комиссии КПСС, избранный XII съездом КПСС в 1961 г. Член КПСС с 1939 г. В 1935 г. окончил Высшую коммунистическую с.-х. школу. С 1937 г. — на парт. работе. С 1950 г. — пред. Президиума Верховного Совета Башкирской АССР, в 1951—59 гг. — зам. пред. Президиума Верховного Совета РСФСР. Деп. Верховных Советов СССР 3-6-го, РСФСР — 3 — 4-го созывов.

ЗАГЛАДА, Надежда Григорьевна (р. 1897 г.) — звеньевая колхоза «Первое Мая» Чернышевского р-на Житомирской обл. УССР с 1936 г., 31 декабря 1961 г. удостоена звания Героя Социалистического Труда за долголетнюю и безупречную работу и достигнутые показатели по выращиванию льна и кукурузы. Член КПСС с 1940 г. Трудовую деятельность начала в возрасте 8 лет, работая по найму в кулацких хозяйствах. После революции ликвидировала неграмотность. С 1925 г. — в колхозе «Первое Мая». В 1939 г. зисно, руководимое Н. Г. Загладой, установило мировой рекорд выращивания льна, собрав по 33,1 ц с 1 га. В 1941—44 гг. работала в Узб. ССР бригадиром по хлопку и уполномоченным по заготовке с.-х. продуктов. С 1947 г. зисно Н. Г. Заглады начало выращивать кукурузу. Деп. Верховного Совета УССР 3 и 5-го созывов.

ЗАРОБАН, Яков Никитович (р. 1908 г.) — член ЦК КПСС, избранный XII съездом КПСС в 1961 г. Член КПСС с 1932 г. В 1939 г. окончил Харьковский электротехнический ин-т. Трудовую деятельность начал в 1926 г. рабочим на предприятиях г. Харькова. В 1932—38 гг. — зав. отделом газеты «Социалистическая Харьковщина». В 1936—40 гг. работал техником, инженером, секретарем парт. комитета на Харьковском электромеханическом з-де. С 1940 г. — на парт. работе в г. Харькове, в Иркутской и Омской областях (в 1947—49 гг. — третий секретарь Омского обкома КПСС). С 1949 г. — на партийной и советской работе в Армении. Работал в аппарате ЦК КП Армении, первым зам. пред. Совета Министров Арм. ССР, секретарем, вторым секретарем ЦК КП Армении. С декабря 1960 г. — первый секретарь ЦК КП Армении. Деп. Верховных Советов СССР 4-6-го и Арм. ССР 3-5-го созывов.

ЗАСЯДЬКО, Александр Федорович (р. 1910 г.) — член ЦК КПСС, избранный XII съездом КПСС в 1961 г. Член КПСС с 1931 г. В 1935 г. окончил Донецкий горный ин-т. В 1935—43 гг. — на руководящей инженерно-технической работе в Донбассе. В 1943—47 гг. — зам. наркома угольной пром-сти СССР, зам. мин. строительства топливных предприятий. С 1947 г. — мин. угольной пром-сти зап. районов СССР, затем мин. угольной пром-сти СССР. В 1956—57 гг. — мин. угольной пром-сти УССР. В 1957 г. — член Госплана СССР, затем зам. пред. Госплана СССР. С 1958 г. — зам. пред. Совета Министров СССР. С 1960 г. — пред. Гос. научно-экономического совета Совета Министров СССР. Герой Соц. Труда (1957 г.). Член ЦК КПСС с 1952 г. Деп. Верховных Советов СССР 2-го, 4-6-го и РСФСР — 5-го созывов.

ЗАХАРОВ, Матвей Васильевич (р. 1893 г.) — член ЦК КПСС, избранный XII съездом КПСС в 1961 г. Член КПСС с 1917 г. Трудовую жизнь начал в 1915 г. слесарем. Участник Великой Окт. социалистической революции и гражданской войны. В 1928 г. окончил Военную академию им. Фрунзе и в 1937 г. — Военную академию Ген. штаба. Во время Великой Отечественной войны — нач. штаба ряда фронтов; после войны — нач. Военной академии Генштаба (до 1949 г.), нач. Главного управления Ген. штаба (1949—52 гг.), главный инспектор Сов. Армии (1952—53 гг.), с 1953 г. по 1957 г. — командующий войсками Ленинградского военного округа. В 1957—60 гг. — главнокомандующий группой советских войск в Германии. С 1960 г. — нач. Ген. штаба, первый зам. мин. обороны СССР. Маршал Советского Союза (1959 г.). Герой Советского Союза. Деп. Верховных Советов СССР 4-6-го и РСФСР 2-3-го созывов.

ЗАХАРОВ, Михаил Егорович (р. 1918 г.) — кандидат в члены ЦК КПСС, избранный XII съездом КПСС в 1961 г. Член КПСС с 1943 г. Образование незаконченное среднее (7 классов). В 1933—39 гг. и с 1946 г. — токарь 8-да им. Орджоникидзе (г. Подольск, Московская обл.). В 1939—46 гг. — в Советской Армии.

ЗИГЛИН, Лев Александрович (р. 1918 г.) — советский горный инженер, в 1961 г. удостоен Ленинской премии за участие в создании и внедрении в производство средств комплексной механизации очистных работ на шахтах Тульского экономического административного района. Член КПСС с 1959 г. В 1941 г. окончил Московский Горный ин-т. В 1941—1953 гг. и в 1957—61 гг. работал на шахтах Подмосковского угольного бассейна, в 1953—57 гг. — в Гипроуглемаше. С 1961 г. — нач. горного отдела Подмосковского и.и. угольного ин-та.

ЗИМЯНИН, Михаил Васильевич (р. 1914 г.) — член Центральной Ревизионной Комиссии КПСС, избранный XII съездом КПСС в 1961 г. Член КПСС с 1939 г. В 1939 г. окончил Могилевский пед. ин-т. С 1939 г. — на руководящей комсомольской работе. В 1940—46 гг. — первый секретарь ЦК ЛКСМ Белоруссии. В 1946 г. — второй секретарь Гомельского обкома партии. В 1946—47 гг. — мин. просвещения БССР. В 1947—53 гг. — секретарь, второй секретарь ЦК КП Белоруссии. В 1953 г. — первый секретарь ЦК КП Белоруссии. Участник партизанского движения. С 1953 г. — в аппарате МИД СССР. В 1956—57 гг. — чрезвычайный и полномочный посол СССР в ДРВ, с 1960 г. — в ЧССР. Член ЦК КПСС в 1952—56 гг., член Центральной Ревизионной Комиссии КПСС с 1956 г. Зам. пред. Совета Национальностей Верховного Совета СССР (1959—54 гг.). Деп. Верховных Советов СССР 3-го и БССР — 3-го созывов.

ЗОЛОТУХИН, Григорий Сергеевич (р. 1911 г.) — кандидат в члены ЦК КПСС, избранный XII съездом КПСС в 1961 г. Член КПСС с 1939 г. В 1930 г. окончил с.-х. техникум и в 1949 г. — ВПШ при ЦК КПСС. В 1939—40 гг. — на руководящей комсомольской работе. В 1940—46 гг. — на парт. работе в Тамбовской обл. В 1949—55 гг. — зав. с.-х. отделом, секретарь, затем второй секретарь Тамбовского обкома КПСС. С октября 1955 г. — первый секретарь Тамбовского обкома КПСС. Кандидат в члены ЦК КПСС с 1956 г. Деп. Верховных Советов СССР 5—6-го и РСФСР 4-го созывов.

ЗОРИН, Валериан Александрович (р. 1902 г.) — член ЦК КПСС, избранный XII съездом КПСС в 1961 г. Член КПСС с 1922 г. В 1935 г. окончил Высший коммунистический ин-т просвещения. В 1935—41 гг. — на парт. и пед. работе. В 1941—44 гг. — в аппарате НКВД СССР. В 1944—47 гг. — чрезвычайный и полномочный посол СССР в ЧСР. В 1947—1955 гг. и с 1956 г. — зам. мин. иностранных дел СССР, одновременно в 1952—53 гг. — постоянный представитель СССР в Совете Безопасности ООН. В 1955—56 гг. — чрезвычайный и полномочный посол СССР в ФРГ. С 1960 г. — пост. представитель СССР при ООН и представитель СССР в Совете Безопасности ООН. Кандидат в члены ЦК КПСС с 1956 г. по 1961 г.

ЗОТОВ, Василий Петрович (р. 1899 г.) — кандидат в члены ЦК КПСС, избранный XII съездом КПСС в 1961 г. Член КПСС с 1925 г. В 1929—38 гг. и 1950—53 гг. — на хозяйственной работе. В 1938—49 гг. — зам. наркома, нарком, затем — мин. пищевой пром-сти СССР. В 1953 г. — зам. мин. внутренней и внешней торговли СССР. В 1953—57 гг. — мин. пром-сти продовольственных товаров СССР. С 1957 г. — зам. пред. Госплана СССР — Министр СССР. Кандидат в члены ЦК КПСС в 1939—1952 гг. и с 1956 г. Деп. Верховного Совета СССР 2-го, 4—6-го созывов.

И

ИВАНОВ, Артемий Васильевич (р. 1906 г.) — советский зоолог, в 1961 г. удостоен Ленинской премии за научный труд «Логонофоры», опубликованный в 1960 г. В 1930 г. окончил ЛГУ. В 1930—32 гг. — ассистент Тихоокеанского ин-та рыбного хозяйства и океанографии во Владивостоке. В 1932—34 гг. — ст. научный сотрудник Гос. Гидрологического ин-та в Ленинграде. С 1934 г. — в ЛГУ (с 1950 г. — профессор). С 1960 г. — действит. член Германской Академии естественных наук в г. Галле.

ИВАНОВ, Владимир Дмитриевич (р. 1900 г.) — советский военный деятель, генерал армии с 1961 г. Член КПСС с 1919 г. В Советской Армии с 1918 г. В 1930 г. окончил Военную академию им. М. В. Фрунзе, а в 1950 г. — Военную академию Генерального штаба. С 1935 г. — в Центральном аппарате Наркомата обороны СССР. В годы Великой Отечественной войны работал в Генеральном штабе, был нач. штаба армии на Дальнем Востоке, зам. командующего Забайкальским фронтом. С 1960 г. — 1-й зам. нач. Генерального штаба ВС СССР. Деп. Верховного Совета СССР 5 и 6-го созывов.

ИВАЩЕНКО, Александр Венедиктович (р. 1918 г.) — кандидат в члены ЦК КПСС, избранный XII съездом КПСС в 1961 г. Член КПСС с 1944 г. В 1940 г. окончил Николаевский кораблестроительный ин-т. В 1940—44 гг. работал на судостроительных заводах. В 1944—46 гг. — секретарь Севастопольского горкома ВЛКСМ. В 1946—54 гг. — на инженерно-технической, комсомольской и партийной работе на 3-де в Я. Николаеве, с 1954 г. — секретарь, а с 1961 г. — первый секретарь Николаевского обкома КПУ. Деп. Верховного Совета СССР 6-го созыва.

ИВАЩЕНКО, Ольга Ильинична (р. 1906 г.) — член ЦК КПСС, избрана XII съездом КПСС в 1961 г. Член КПСС с 1928 г. С 1934 г. после окончания Киевского политехнического ин-та и до 1950 г. работала инженером-конструктором, главным конструктором, главным инженером 8-да электро-технической аппаратуры в г. Киеве, главным инженером 8-да в г. Омске, директором 8-да в г. Киеве. В 1950—54 гг. — второй секретарь Киевского обкома КПУ. С 1954 г. — секретарь ЦК КПУ. С 1960 г. — член Президиума ЦК КПУ. Лауреат Гос. премии (1951 г.). Кандидат в члены ЦК КПСС с 1956 по 1961 гг. Деп. Верховных Советов СССР 4—6-го и Укр ССР 3—5-го созывов.

ИГНАТОВ, Николай Григорьевич (р. 1901 г.) — член ЦК КПСС, избранный XII съездом КПСС в 1961 г. Член КПСС с 1924 г. В 1917—32 гг. служил в Красной Армии и органах ОГПУ. С 1934 г. после окончания курсов марксизма-ленинизма при ЦК КПСС — на парт. работе. В 1937—52 гг. — ленининец, затем первый секретарь Куйбышевского обкома и второго, затем первый секретарь Орловского обкома и горкома, а позже Краснодарского крайкома и горкома КПСС. В 1952—53 гг. — мин. заготовок СССР. Секретарь ЦК КПСС в 1952—53 гг. и в 1957—60 гг. В 1952—1953 гг. — кандидат в члены Президиума ЦК КПСС, в 1956—1957 гг. — член Бюро ЦК КПСС по РСФСР, в 1957—61 гг. — член Президиума ЦК КПСС. Пред. Президиума Верховного Совета РСФСР (в 1959 г.). Заместитель председателя Совета Министров СССР с 1960 г. Одновременно с этим с 1961 г. — пред. Гос. комитета заготовок Совета Министров СССР и с 1962 г. — пред. Союзного комитета по с. х-ву. Герой Соц. Труда (1961 г.). Кандидат в члены ЦК КПСС с 1939 г. по 1952 г. Член ЦК КПСС с 1952 г. Деп. Верховных Советов СССР 1—6-го и РСФСР — 5-го созывов.

ИГНАТОВ, Николай Федорович (р. 1914 г.) — член ЦК КПСС, избранный XII съездом КПСС в 1961 г. Член КПСС с 1939 г. В 1934 г. окончил Московский трамвайный техникум, в 1948 г. — ВПШ при ЦК КПСС (заочно). В 1934—1942 гг. — в Советской Армии. В 1942—46 гг., 1949—54 гг. — на партийной, в 1946—49 гг. — на советской работе в Москве. В 1954—56 гг. — секретарь, в 1956 г. — второй секретарь Московского обкома КПСС. В 1956—59 — пред. исполкома Московского облсовета депутатов трудящихся. С 1960 г. — первый секретарь Орловского обкома КПСС. Член ЦК КПСС с 1956 г. Деп. Верховных Советов СССР 4—6-го и РСФСР 4-го созывов.

ИЛЬИН, Александр Елизарович (р. 1922 г.) — советский горный инженер-машиностроитель, в 1961 г. удостоен Ленинской премии за участие в создании и внедрении в производство средств комплексной механизации очистных работ на шахтах Тульского экономического административного района. Член КПСС с 1944 г. В 1950 г. окончил Московский Горный ин-т. С 1950 г. — на Лаптевском заводе угольного машиностроения. С 1958 г. — гл. инженер этого завода.

ИЛЬИН, Георгий Дмитриевич (р. 1915 г.) — советский радиоэлектротехник, в 1961 г. удостоен Ленинской премии за участие в открытии и разведке крупных газоконденсатных месторождений в Краснодарском крае. Член КПСС с 1953 г. В 1939 г. окончил Московское специальное авиатехническое училище ГВФ. В 1947—53 гг. — нач. сейсморазведочной партии треста «Краснодарнефтегеофизика». С 1953 г. — управляющий Кавказской геофизической конторой Управления нефтяной и газовой пром-сти Ставропольского совнархоза.

ИЛЬИЧЕВ, Леонид Федорович (р. 1906 г.) — член ЦК КПСС, избранный XII съездом КПСС в 1961 г. Член КПСС с 1924 г. В 1930 г. окончил Северо-Кавказский коммунистический ун-т и в 1938 г. — ин-т Красной профессуры. Профессор. Академик АН СССР с июня 1962 г. В 1918—24 гг. — рабочий завода в г. Краснодаре. В 1924—27 гг. — зав. политпросветотделом, секретарь райкома, в аппарате окружкома комсомола. В 1930—1931 гг. — на научно-пед. работе в Северо-Кавказском коммунистическом ун-те. В 1931—34 гг. — в аппарате Северо-Осетинского обкома ВКП(б), одновременно заведовал кафедрой Горского с.-х. ин-та в г. Орджоникидзе. В 1938—40 гг. — член редколлегии и ответственный редактор редакции журнала «Большевик», а затем до 1944 г. — газеты «Правда». В 1944—48 гг. — главный редактор газеты «Известия». В 1948—49 гг. — в аппарате ЦК КПСС. В 1949—52 гг. — зам. главного редактора, главный редактор газеты «Правда». В 1934—52 гг. основную работу совмещал с пед. деятельностью в высших учебных заведениях. В 1953—58 гг. — зав. отделом и член коллегии МИД СССР. С 1958 г. — зав. отделом ЦК КПСС и с 1961 г. — секретарь ЦК КПСС. С 1952 г. по 1956 г. — кандидат в члены ЦК КПСС, а с 1956 г. по 1961 г. — член Центральной Ревизионной Комиссии КПСС. Лауреат Ленинской премии (1960 г.). Деп. Верховных Советов СССР 6-го и РСФСР 2—3-го и 5-го созывов.

ИЛЮХИН, Иван Михайлович (р. 1933 г.) — советский рабочий, электрослесарь, в 1961 г. удостоен Ленинской премии за участие в разработке и внедрении в производство новой технологии натяжения арматуры (с помощью электронагрева) предварительно напряженных железобетонных конструкций для промышленного и гражданского строительства. С 1955 г. в тресте «Челябметаллургстрой».

ИШЕНЮ (İbnü), Исмет (р. 1884 г.) — премьер-министр Турции с ноября 1961 г. Родился в г. Намире в семье судьи. Образование получил в военной академии. Участник 1-й мировой войны. Активный участник нац.-освободительного движения в Анатолии в 1919—22 гг. командующий фронтом.

Будучи мин. иностранных дел, возглавил турецкую делегацию на конференции в Лозанне в 1922—23 гг. С окт. 1923 г. по окт. 1937 г. — премьер-министр Турции (с перерывом с окт. 1924 г. по март 1925 г.). В 1932 г. посетил СССР. В 1938—50 гг. — президент Турецкой Республики. С 1950 г. по май 1960 г. — лидер оппозиции в межджисе.

ИСКЕНДЕРОВ, Мамед Абдул оглы (р. 1915 г.) — кандидат в члены ЦК КПСС, избранный XII съездом КПСС в 1961 г. Член КПСС с 1943 г. В 1940 г. окончил Азербайджанский индустриальный ин-т. Доктор геолого-минералогических наук, профессор. В 1941—43 гг. — в Советской Армии. В 1943—1945 гг. — геолог, парторг ЦК КПСС на нефтяном промысле. В 1945—53 гг. — на парт. советской и хозяйственной работе в г. Баку. В 1953—54 гг. — первый секретарь Бакинского горкома партии, в 1954—59 гг. — секретарь ЦК КП Азербайджана. В 1959—61 гг. — пред. Совета Министров, с декабря 1961 г. — пред. Президиума Верховного Совета Азербайджанской ССР. С 1962 г. — зам. пред. Президиума Верховного Совета СССР. Деп. Верховных Советов СССР 4—6-го и Азерб. ССР 3—5-го созывов.

ИСЛЮКОВ, Семен Матвеевич (р. 1915 г.) — кандидат в члены ЦК КПСС, избранный XII съездом КПСС в 1961 г. Член КПСС с 1939 г. В 1939 г. окончил Казанский юридический ин-т, в 1941 г. — ВПШ при ЦК КПСС и в 1950 г. — аспирантуру Академии общественных наук при ЦК КПСС. Кандидат юридических наук. В 1941—47 гг. — на парт. работе. В 1947 г. и в 1950—55 гг. — секретарь Чувашского обкома КПСС. В 1955 г. — пред. Совета Министров Чувашской АССР, с ноября 1955 г. — первый секретарь Чувашского обкома КПСС. Кандидат в члены ЦК КПСС с 1956 г. Деп. Верховных Советов СССР 5—6-го и РСФСР 4-го созывов.

ИСТОМИН, Александр Васильевич (р. 1901 г.) — советский инженер металлург-прокатчик, в 1961 г. удостоен Ленинской премии за участие в создании типового непрерывного заготовочного стана 850/700/500 и повышении производительности существующих заготовочных станков. В 1927 г. окончил Ленинградский политехнический ин-т им. М. И. Калинина. С 1926 г. работает в Гос. Союзном ин-те по проектированию металлургических заводов (ГИПРОМЕЗ); с 1942 г. — нач. прокатного сектора. Лауреат Гос. премии СССР 1951 г.

ИШКОВ, Александр Акимович (р. 1905 г.) — кандидат в члены ЦК КПСС, избранный XII съездом КПСС в 1961 г. Член КПСС с 1927 г. В 1957 г. окончил теоретический курс гос. пед. и учительского ин-та (г. Ростов-на-Дону, заочно). С 1930 г. — на руководящих должностях в рыбной пром-сти. В 1948—50 гг. и в 1954—57 гг. — мин. рыбной пром-сти СССР. В 1957—60 гг. — нач. отдела рыбной пром-сти Госплана СССР. С 1960 г. по июнь 1962 г. — нач. Главного управления рыбного хозяйства при Госплане СССР. С июня 1962 г. — пред. Гос. комитета Совета Министров СССР по рыбному хозяйству. Кандидат в члены ЦК КПСС с 1956 г. Деп. Верховного Совета СССР 2-го созыва.

К

КАБАЛОЕВ, Билар Емазаевич (р. 1917 г.) — член Центральной Ревизионной Комиссии КПСС, избранный XII съездом КПСС в 1961 г. Член КПСС с 1940 г. В 1939 г. окончил Московский гос. пед. ин-т им. В. И. Ленина, в 1948 г. — ВПШ при ЦК КПСС (заочно). В 1939—42 гг. — на преподавательской работе. С 1942 г. — на партийной и комсомольской работе. В 1944—52 гг. — первый секретарь Кабардинского обкома ВЛКСМ, в аппарате Кабардинского обкома партии. В 1952—1961 гг. — секретарь Кабардинского и Северо-Осетинского обкомов партии. С 1961 г. — первый секретарь Северо-Осетинского обкома КПСС. Деп. Верховного Совета СССР 6-го созыва.

КАБКОВ, Яков Иванович (р. 1908 г.) — член Центральной Ревизионной Комиссии КПСС, избранный XII съездом КПСС в 1961 г. Член КПСС с 1930 г. В 1937 г. окончил Одесский механико-технологический ин-т консервной пром-сти. В 1937—1940 гг. — на руководящих должностях в пищевой пром-сти. В 1940—41 гг. — в аппарате ЦК КПУ. В 1941—43 гг. — в Советской Армии. В 1943—50 гг. — в аппарате ЦК КПУ. В 1950—1955 гг. — первый зам. мин. торговли, в 1955—57 гг. — мин. рыбной пром-сти УССР. В 1957—58 гг. — в аппарате ЦК КПУ. С 1958 г. — зав. отделом ЦК КПСС.

КАВУН, Василий Михайлович (р. 1928 г.) — член ЦК КПСС, избранный XII съездом КПСС в 1961 г. Член КПСС с 1954 г. Окончил в 1953 г. Уманский с.-х. ин-т. Учился в аспирантуре этого ин-та. В 1953 г. — агроном колхоза «40 лет Октября» с. Мягкоход Джулинского р-на Винницкой обл. В 1953—58 гг. — пред. колхоза им. Куйбышева с. Веселовка Джулинского р-на Винницкой обл. С 1958 г. — пред. колхоза им. XII съезда КПСС с. Шляховец Бершадского р-на Винницкой обл. Герой Соц. Труда (1962 г.). С 1962 г. — член Президиума Верховного Совета СССР. Деп. Верховного Совета СССР 6-го созыва.

КАЗАКОВ, Михаил Ильич (р. 1901 г.) — кандидат в члены ЦК КПСС, избранный XII съездом КПСС в 1961 г. Член КПСС с 1919 г. В 1931 г. окончил Военную академию им. М. В. Фрунзе, в 1937 г. — Военную академию Ген. штаба. В Советской Армии — с 1920 г. В 1937—41 гг. — зам. нач. и нач. штаба Среднеазиатского военного округа. В период Великой Отечественной войны — нач. штаба армии, фронта,

зам. командующего войсками фронта и командующий армией. В послевоенный период — нач. штаба, зам. командующего и командующий войсками ряда военных округов, в 1956 г. — зам. главнокомандующего сухопутными войсками. В 1956—1960 гг. — командующий Южной группой войск. С 1960 г. — командующий войсками Ленинградского военного округа. Генерал армии (с 1955 г.). Деп. Верховных Советов СССР 2-го, 4—6-го и Тадж. ССР 1-го созывов.

КАЗАНЕЦ, Иван Павлович (р. 1918 г.) — член ЦК КПСС, избранный XII съездом КПСС в 1961 г. Член КПСС с 1944 г. В 1944 г. окончил Сибирский металлургический ин-т. В 1937—1944 гг. работал на Кузнецком металлургическом комбинате (электрик, мастер, нач. цеха, участка). В 1944—52 гг. — на Енакиевском металлургическом заде (нач. смены, учебно-курсового комбината, зам. секретаря парткома завода, парторг ЦК КПСС). В 1952—53 гг. — первый секретарь Енакиевского, затем Макеевского горкома КПУ Донецкой обл. В 1953—60 гг. — первый секретарь Донецкого обкома КПУ. С 1960 г. — второй секретарь и член Президиума ЦК КПУ. Кандидат в члены ЦК КПСС с 1956 г. по 1961 г. Деп. Верховных Советов СССР 4—6-го и УССР 5-го созывов.

КАЗЬМИН, Петр Михайлович (р. 1892 г.) — нар. арт. СССР с 1961 г. Член КПСС с 1946 г. После окончания в 1915 г. Нежинского историко-филологического ин-та занимался педагогической деятельностью. В 1925—27 гг. — заместитель М. Е. Пятницкого по руководству русским народным хором. С 1927 г. — художественный руководитель хора. Автор постановок: «Русская свадьба», «За околицей» и сценария «Колхозная свадьба». Автор текстов многих песен и книги «Страницы из жизни М. Е. Пятницкого» (1961 г.). Гос. премия СССР 1952 г.

КАИРОВ, Иван Андреевич (р. 1893 г.) — кандидат в члены ЦК КПСС, избранный XII съездом КПСС в 1961 г. Член КПСС с 1917 г. В 1917 г. окончил Московский гос. ун-т. Доктор пед. наук (1935 г.). В 1920—33 гг. работал в области народного просвещения. В 1933—38 гг. — в аппарате ЦК КПСС. В 1937—42 гг. — зав. кафедрой педагогики МГУ. В 1938—45 гг. — проф., зав. кафедрой педагогики Московского гос. пед. ин-та им. В. И. Ленина. С 1943 г. — действительный член Академии пед. наук РСФСР. В 1944—46 гг. — первый вице-президент, с 1946 г. — президент Академии пед. наук РСФСР. В 1949—56 гг. — мин. просвещения РСФСР. Кандидат в члены ЦК КПСС с 1952 г. по 1956 г. Член Центральной Ревизионной Комиссии КПСС в 1956—61 гг. Деп. Верховного Совета СССР 3—6-го созывов.

КАЛВИН, Мелвин (р. 1911 г.) — американский физиолог растений, в 1961 г. удостоен Нобелевской премии за исследование ассимиляции двуокиси углерода растениями. С 1947 г. — зав. каф. химии Калифорнийского ун-та. Работы по изучению фотосинтеза.

КАЛМЫКОВ, Валерий Дмитриевич (р. 1908 г.) — член ЦК КПСС, избранный XII съездом КПСС в 1961 г. Член КПСС с 1942 г. В 1934 г. окончил Московский энергетический ин-т. С 1949 г. — на руководящей хоз. работе. С 1954 г. по декабрь 1957 г. — мин. радиотехнической пром-сти. С 1957 г. — пред. Гос. комитета Совета Министров СССР по радиоэлектронике — Министр СССР. Кандидат в члены ЦК КПСС с 1956 г. по 1961 г. Лауреат Гос. премии (1949 г. и 1953 г.). Герой Соц. Труда (1961 г.). Деп. Верховного Совета СССР 5—6-го созывов.

КАЛНБЕРЗИН, Ян Эдуардович (р. 1893 г.) — член ЦК КПСС, избранный XII съездом КПСС в 1961 г. Член КПСС с 1917 г. В 1931—33 гг. учился в ин-те Красной профессуры. В 1936—40 гг. — на подпольной парт. работе в Латвии. В 1940—59 гг. — первый секретарь ЦК КП Латвии. С ноября 1959 г. — пред. Президиума Верховного Совета Латв. ССР. С 1960 г. — зам. Пред. Президиума Верховного Совета СССР. Кандидат в члены ЦК КПСС с 1941 г. по 1952 г. Член ЦК КПСС с 1952 г. Кандидат в члены Президиума ЦК КПСС с 1957 г. по 1961 г. Деп. Верховных Советов СССР 1—6-го и Латв. ССР 1—5-го созывов.

КАЛЬЧЕНКО, Степан Власович (р. 1908 г.) — кандидат в члены ЦК КПСС, избранный XII съездом КПСС в 1961 г. Член КПСС с 1931 г. В 1942 г. окончил с.-х. академию им. Тимирязева. С 1928 г. работал агрономом, директором зерносовхоза и зернотреста, нач. обл. управления с. х-ва. В 1948—1954 гг. — первый зам. пред. исполкома Курганского обл. Совета депутатов трудящихся. В 1954—58 гг. — зам. мин. совхозов, зам. мин. с. х-ва СССР. В 1958—59 гг. — пред. исполкома Кировского обл. Совета депутатов трудящихся. В 1959—1960 гг. — мин. с. х-ва РСФСР, с 1960 г. — пред. исполкома Алтайского краевого Совета депутатов трудящихся. Деп. Верховных Советов СССР 6-го и РСФСР 5-го созывов.

КАМЕНСКИЙ, Василий Васильевич (18 апреля 1884 г. — 11 ноября 1961 г.) — советский поэт. Литературную деятельность начал в 1904 г. Был одним из основателей русского футуризма, затем повар с ним. Автор книг: «Стенька Разин» (роман, 1916 г., и поэма, 1918 г.), «Емельян Пугачев» (1931 г.) и «Болотников» (1933 г.), поэмы «Медвежий Ров» (1933 г.). Выступал как беллетрист («27 приключений Хорта Джойса», 1924 г.; «Пушкин и Дантес», 1928 г.; «Могущество», 1939 г.) и драматург («Стенька Разин», 1919 г.; «Паровозная обедня», 1920 г. и др.). Автор воспоминаний «Путь энтузиаста» (1931 г.), «Жизнь с Маяковским» (1940 г.).

КАНДРЕНКОВ, Андрей Андреевич (р. 1915 г.) — кандидат в члены ЦК КПСС, избранный XII съездом КПСС в 1961 г.

Член КПСС с 1939 г. В 1959 г. окончил Московскую ветеринарную академию. В 1937—38 гг. работал старшим агрономом районного земельного отдела. В 1938—39 гг. и в 1943—45 гг. — в Советской Армии. В 1939—43 гг. — на партийной и комсомольской работе. В 1945—56 гг. — секретарь Раменского горкома, Ногинского райкома, первый секретарь Каширского горкома партии Московской обл. В 1956 г. — в аппарате ЦК КПСС. В 1957—61 гг. — второй секретарь Калужского обкома КПСС. В 1961 г. — пред. исполкома Калужского обл. Совета деп. трудящихся. С 1961 г. — первый секретарь Калужского обкома КПСС. Деп. Верховных Советов СССР 6-го и РСФСР — 5-го созывов.

КАПИТОНОВ, Иван Васильевич (р. 1915 г.) — член ЦК КПСС, избранный XXII съездом КПСС в 1961 г. Член КПСС с 1939 г. В 1938 г. окончил Московский ин-т инженеров коммунального строительства. С 1938 г. — на хозяйственной, партийной и советской работе. Первый секретарь Московского (в 1954—59 гг.) и Ивановского (с 1959 г.) обкомов КПСС. Член ЦК КПСС с 1952 г. Член Президиума Верховного Совета СССР в 1954—62 гг. Деп. Верховных Советов СССР 3—6-го и РСФСР 3—4-го созывов.

КАРАБАЕВ, Георгий Аркадьевич (р. 1913 г.) — председатель правления Всесоюзного банка финансирования капитальных вложений (Стройбанка СССР) — Министр СССР с декабря 1961 г. Член КПСС с 1940 г. В 1935 г. окончил Ленинградский ин-т инженеров водного транспорта. В 1935—1957 гг. работал на стройках, в строительных учреждениях и министерствах, в 1957—59 гг. — зам. пред. Свердловского совнархоза по строительству. В 1959—61 гг. — первый зам. пред. Гос. Комитета по строительству Совета Министров СССР. Лауреат Гос. премии СССР 1950 г.

КАРЛОВ, Владимир Алексеевич (р. 1914 г.) — кандидат в члены ЦК КПСС, избранный XXII съездом КПСС в 1961 г. Член КПСС с 1940 г. В 1933 г. окончил Воронежский зоотехнический ин-т и в 1948 г. — ВПШ при ЦК КПСС. С 1938 г. — на руководящей хозяйственной, комсомольской и парт. работе. В 1949—51 гг. — секретарь, в 1951—53 гг. — второй секретарь Волгоградского обкома КПСС. В 1954 г. — второй секретарь Балашовского, в 1959—60 гг. — первый секретарь Калининского обкомов КПСС. В 1954—59 гг. и с 1960 г. — в аппарате ЦК КПСС. Деп. Верховных Советов СССР 6-го и РСФСР 5-го созывов.

КАРЬЯЛАЙНЕН (Karjalainen), Ахти Калле (р. 1923 г.) — министр иностранных дел Финляндии с июня 1961 г. по апрель 1962 г. С апреля 1962 г. — премьер-министр Финляндии. Окончил факультет государственного управления Хельсинкского университета. В 1949 г. избран секретарем партии Аграрный союз по вопросам пропаганды. В 1950—56 гг. был секретарем премьер-министра У. Кекконена. В 1957 г. назначается министром финансов, в 1959 г. — министром торговли и промышленности. Секретарь Экономического совета Финляндии в 1954—56 гг. С 1958 г. — член правления Банка Финляндии.

КАСТРО РУС, Кастро (Castro Ruz), Фидель (р. 1927 г.) — выдающийся деятель кубинской революции; премьер-министр с февраля 1959 г.; в 1961 г. присуждена международная Ленинская премия «За укрепление мира между народами». Род. в семье плантатора. Окончил Гаванский ун-т. Юрист. В 1953 г. был приговорен к 15 годам тюремного заключения за попытку организации вооруженного восстания в провинции Ориенте. В 1955 г. освобожден по амнистии и эмигрировал сначала в США, затем в Мексику. 2 декабря 1956 г. высадился с отрядом в провинции Ориенте, что послужило началом всенародного восстания, приведшего в январе 1959 г. к свержению диктатуры Батисты. Член Национального руководства Объединенных революционных организаций (ОРО) со времени их создания в 1961 г.

КАСУМ-ЗАДЕ, Мамед Джавад Сулейман Оглы (р. 1911 г.) — советский горный инженер-нефтяник, в 1961 г. удостоен Ленинской премии за участие в комплексном освоении морских нефтяных месторождений в Азербайджанской ССР. Член КПСС с 1941 г. Заслуженный инженер Аз. ССР с 1960 г. Канд. технических наук. В 1935 г. окончил Азербайджанский индустриальный ин-т им. М. Азизбекова, а в 1956 г. — академию нефтяной промышленности в Москве. В 1927—36 гг. и в 1938—54 гг. работал в объединении «Азисфть». В 1936—1938 гг. — в Советской Армии. В 1956—58 гг. — зам. мин., а в 1958—59 гг. — первый зам. мин. нефтяной пром-сти Аз. ССР. С 1959 г. — зам. дир. по научной работе Азербайджанского п.-и. ин-та по добыче нефти. Деп. Верховного Совета Аз. ССР 3-го созыва.

КАХАРОВ, Абдулахад (р. 1913 г.) — кандидат в члены ЦК КПСС, избранный XXII съездом КПСС в 1961 г., член КПСС с 1939 г. В 1954 г. окончил Ленинградский пединститут (заочно). В 1933—47 гг. — на профсоюзной, комсомольской, советской и парт. работе в Тадж. ССР. В 1947—54 гг. — секретарь, второй секретарь Ленинабадского обкома КП Таджикистана. В 1954—55 гг. — пред. исполкома Ленинабадского обл. Совета депутатов трудящихся. В 1956—58 гг. — зам. пред. Совета Министров, в 1957—61 гг. — пред. Госплана, а с 1961 г. — пред. Совета Министров Таджикской ССР. С 1958 г. — деп. Верховных Советов СССР 5—6-го и Таджикской ССР 2—5-го созывов.

КЕЛДЫШ, Мстислав Всеволодович (р. 1911 г.) — член ЦК КПСС, избранный XXII съездом КПСС в 1961 г. Член КПСС с 1949 г. В 1931 г. окончил МГУ. Академик с 1946 г. Член Президиума АН СССР с 1955 г. С 1960 г. по май 1961 г. —

вице-президент с мая 1961 г. — президент АН СССР. Пред. Комитета по Ленинским премиям в области науки и техники при Совете Министров СССР (с 1961 г.). Герой Соц. Труда (1956 г. и 1961 г.). Лауреат Гос. премий СССР (1942 г. и 1946 г.) и Ленинской премии 1957 г. Работы посвящены вопросам механики и математики — теории колебаний, аэродинамики, теории волн на поверхности тяжелой жидкости, удару о воду и др. Деп. Верховного Совета СССР 6-го созыва.

КЕТЕМА, Ифру (р. 1927 г.) — мин. иностранных дел Эфиопии с августа 1961 г. Родился в небогатой амхарской семье. Среднее образование получил в Аддис-Абебе. В 1948—1952 гг. специализировался по международным вопросам в Мичиганском университете (США). С 1952 г. работает в МИД Эфиопии.

КИЙКО, Константин Иванович (р. 1908 г.) — советский инженер, геолог-нефтяник, в 1961 г. удостоен Ленинской премии за участие в открытии и разведке крупных газоконденсатных месторождений в Краснодарском крае. С 1935 г., по окончании Московского нефтяного ин-та им. акад. И. М. Губкина, работает в нефтяной промышленности Краснодарского края. Участник Великой Отечественной войны (1941—1945 гг.). С 1955 г. — гл. геолог треста «Краснодарнефте-разведка».

КИРИЛЕНКО, Андрей Павлович (р. 1906 г.) — член ЦК КПСС, избранный XXII съездом КПСС в 1961 г. Член КПСС с 1931 г. В 1936 г. окончил Рыбинский авиационный ин-т. Трудовую деятельность начал в 1925 г. и до 1929 г. работал слесарем. В 1929—30 гг. — на комсомольской, советской и кооперативной работе. В 1936—38 гг. — инженер-конструктор завода в г. Запорожье. В 1938—41 гг. — второй секретарь райкома, секретарь, второй секретарь Запорожского обкома КПУ. В 1941—43 гг. — член Военного Совета Армии, уполномоченный ГКО на заводе. В 1943—47 гг. — второй секретарь Запорожского обкома КПУ. В 1947—50 гг. — первый секретарь Николаевского обкома и горкома КПУ. В 1950—1955 гг. — первый секретарь Днепропетровского обкома КПУ. В 1955—62 гг. — первый секретарь Свердловского обкома КПСС. С 1962 г. — первый зам. пред. Бюро ЦК КПСС по РСФСР. Член Бюро ЦК КПСС по РСФСР в 1956—57 гг. и с 1961 г. Кандидат в члены Президиума ЦК КПСС в 1957—61 гг. С 1962 г. — член Президиума ЦК КПСС. Член ЦК КПСС с 1956 г. Деп. Верховных Советов СССР 3—6-го, РСФСР — 5-го, УССР — 3-го созывов.

КИРИЛИН, Владимир Алексеевич (р. 1913 г.) — кандидат в члены ЦК КПСС, избранный XXII съездом КПСС в 1961 г. Член КПСС с 1937 г. В 1936 г. окончил Московский энергетический ин-т. Доктор технических наук, профессор. Член-корр. АН СССР с 1953 г. Академик АН СССР с июня 1962 г. В 1938—41 гг. и с 1943 г. — на преподавательской работе. Одновременно в 1954—55 гг. — зам. мин. высшего образования СССР. В 1955 г. — зам. пред. Гос. комитета по новой технике. С 1955 г. — зав. отделом ЦК КПСС. Лауреат Гос. премии СССР (1951 г.). В 1959 г. удостоен Ленинской премии за участие в теоретических и экспериментальных исследованиях теплофизических свойств воды и водяного пара при высоких параметрах (опубликованы в 1956—58 гг.). С 1956 г. по 1961 г. — член Центральной Ревизионной Комиссии КПСС. Деп. Верховного Совета СССР 6-го созыва.

КИСЕЛЕВ, Иван Иванович (р. 1917 г.) — член ЦК КПСС, избранный XXII съездом КПСС в 1961 г. Член КПСС с 1944 г. В 1937 г. окончил автомеханический техникум и в 1945 г. — вечерний индустриальный ин-т (г. Горький). С 1937 г. — на Горьковском автозаводе (технолог, нач. бюро нормативов, нач. технадзора, нач. цеха, зам. нач. моторного корпуса). В 1954—1958 гг. — главный инженер, с 1958 г. — директор автозавода.

КИСЕЛЕВ, Тихон Яковлевич (р. 1917 г.) — член ЦК КПСС, избранный XXII съездом КПСС в 1961 г. Член КПСС с 1940 г. В 1941 г. заочно окончил пед. ин-т и в 1946 г. — ВПШ при ЦК КПСС. До 1944 г. — на пед., а затем — на парт. работе. В 1948—52 гг. — в аппарате ЦК КП Белоруссии; в 1952—1955 гг. — первый секретарь Брестского обкома КП Белоруссии. В 1955—56 гг. — секретарь, в 1956—59 гг. — второй секретарь ЦК КП Белоруссии. С 1959 г. — пред. Совета Министров БССР. В 1958—62 гг. — зам. пред. Совета Национальностей Верховного Совета СССР. Деп. Верховных Советов СССР 4—6-го и БССР 3—5-го созывов.

КЛАУСОН, Вальтер Иванович (р. 1914 г.) — кандидат в члены ЦК КПСС, избранный XXII съездом КПСС в 1961 г. Член КПСС с 1943 г. В 1933 г. окончил автодорожный техникум и в 1953 г. — Высшую школу руководящего состава МВД СССР. В 1934—41 гг. — на хоз. работе. В 1941—44 гг. — в Советской Армии. В 1944—53 гг. — главный механик, зам. нач., нач. управления шоссейных дорог МВД Эст. ССР. В 1953 г. — мин. дорожного и транспортного х-ва Эст. ССР, в 1953—54 гг. — мин. автомобильного транспорта и шоссейных дорог Эст. ССР. В 1954—61 гг. — первый зам. пред. и с 1961 г. — пред. Совета Министров Эстонской ССР. Деп. Верховных Советов СССР 5—6-го и Эстонской ССР 4-го созывов.

КЛИМЕНКО, Василий Константинович (р. 1906 г.) — член ЦК КПСС, избранный XXII съездом КПСС в 1961 г. Член КПСС с 1929 г. В 1935 г. окончил Киевский политехнический ин-т. В 1935—41 гг. работал инженером, нач. цеха, директором Славянского арматурно-изоляционного а-да. С 1941 г. — на руководящей парт. работе на Украине и в Башкирии. В 1951—61 гг. — первый секретарь Луганского обкома КПУ.

С 1961 г. — пред. Укр. республиканского Совета профсоюзов. Член ЦК КПСС с 1956 г. Деп. Верховного Совета СССР 3—6-го созывов.

КЛИМОВ, Александр Петрович (р. 1914 г.) — кандидат в члены ЦК КПСС, избранный XII съездом КПСС в 1961 г. Член КПСС с 1939 г. В 1935 г. окончил Высший пед. ин-т прикладной экономики и товароведения. С 1932 г. — на преподавательской работе. В 1938—48 гг. — на руководящей работе в потребительской кооперации. В 1948—53 гг. — зам. пред. правления Центросоюза. В 1954 г. — зам. мин. торговли СССР. С 1954 г. — пред. правления Центросоюза. Кандидат в члены ЦК КПСС с 1956 г.

КОВАЛЕНКО, Александр Власович (р. 1909 г.) — член ЦК КПСС, избранный XII съездом КПСС в 1961 г. Член КПСС с 1931 г. В 1937 г. окончил Харьковский с.-х. коммунистический ун-т им. Артема. В 1937—39 гг. — зам. директора, затем директор МТС в Харьковской обл. В 1939—41 гг. — на советской работе. В 1941—43 гг. — в партизанском отряде, секретарь подпольного райкома КПУ Харьковской обл. В 1944—1955 гг. — на руководящей парт. работе. В 1955—60 гг. — на советской работе. С 1960 г. — первый секретарь Белгородского обкома КПСС. Герой Соц. Труда. Член Президиума Верховного Совета РСФСР. Деп. Верховных Советов СССР 6-го и РСФСР 5-го созывов.

КОВАЛЬ, Иван Григорьевич (р. 1913 г.) — кандидат в члены ЦК КПСС, избранный XII съездом КПСС в 1961 г. Член КПСС с 1938 г. В 1937 г. окончил Коммунистический с.-х. ун-т, а в 1954 г. — ВПШ при ЦК КПСС. В 1937—41 гг. — на хозяйственной и партийной работе. С 1941 г. по 1946 г. — в Советской Армии. С 1946 г. — снова на парт. работе. В 1954—1961 гг. — в аппарате ЦК КПСС. С 1961 г. — второй секретарь ЦК КП Таджикистана. Деп. Верховного Совета СССР 6-го созыва.

КОВАНОВ, Павел Васильевич (р. 1907 г.) — кандидат в члены ЦК КПСС, избранный XII съездом КПСС в 1961 г. Член КПСС с 1940 г. В 1940 г. окончил Гос. пед. ин-т им. Ленина (экстерном) и в 1948 г. — ВПШ при ЦК КПСС (заочно). В 1930—31 гг. — пред. колхоза Московской обл. В 1931—1942 гг. — на преподавательской и хозяйственной работе в системе Наркомпроса. В 1942—44 гг. — в Советской Армии. В 1944—56 гг. — в аппарате ЦК КПСС. С 1956 г. — второй секретарь ЦК КП Грузии. Деп. Верховного Совета СССР 5—6-го созывов.

КОДИЦА, Иван Сергеевич (р. 1899 г.) — член Центральной Ревизионной Комиссии КПСС, избранный XII съездом КПСС в 1961 г. Член КПСС с 1927 г. В 1926 г. окончил Коммунистический ун-т нац. меньшинств Запада. С 1944 г. — на руководящей парт. и гос. работе в Молд. ССР. В 1950—51 гг. — мин. местной пром-сти Молд. ССР. С 1951 г. — пред. Президиума Верховного Совета Молд. ССР. С 1954 г. — зам. пред. Президиума Верховного Совета СССР. Деп. Верховных Советов СССР 4—6-го и Молд. ССР 3—5-го созывов.

КОДС-НАХАИ, Хосейн (р. 1894 г.) — министр иностранных дел Ирана с мая 1961 г. Высшее образование получил в Лондоне. С 1918 г. на государственной службе. С 1950 г. занимал последовательно посты ген. секретаря МИД, посла в Ираке и Японии. В 1960—61 гг. — посол в Великобритании. В марте 1961 г. — министр иностранных дел в кабинете Ш. Имама.

КОЖЕВНИКОВ, Евгений Федорович (р. 1905 г.) — член ЦК КПСС, избранный XII съездом КПСС в 1961 г. Член КПСС с 1942 г. В 1927 г. окончил Ленинградский ин-т инженеров путей сообщения. В 1928—43 гг. — на руководящей работе на строительстве Туркестано-Сибирской ж. д., Кузнецкого металлургического комбината, Кузнецкого паровозо-вагоностроительного з-да; главный инженер «Никельстроя», главный инженер и управляющий трестом «Южуралтяжстрой» и др. В 1945—47 гг. — на руководящей работе в Госплане СССР. В 1947—49 гг. — зам. пред. Госплана СССР. В 1949—51 гг. — зам. пред. Бюро по топливу и транспорту при Совете Министров СССР. В 1951—54 гг. — в аппарате Совета Министров СССР. С июля 1954 г. — мин. транспортного строительства СССР. Деп. Верховного Совета СССР 6-го созыва.

КОЖЕМЯКИН, Константин Филиппович (р. 1921 г.) — советский горный инженер, в 1961 г. удостоен Ленинской премии за участие в открытии и разведке крупных газоконденсатных месторождений в Краснодарском крае. Член КПСС с 1943 г. В 1949 г. окончил Грозненский нефтяной ин-т. В 1941—1946 гг. — в Советской Армии. С 1949 г. — в тресте «Краснодар-нефтеразведка», с 1956 г. — управляющий этим трестом.

КОЗИНЕЦ, Николай Федорович (р. 1910 г.) — кандидат в члены ЦК КПСС, избранный XII съездом КПСС в 1961 г. Член КПСС с 1942 г. Образование среднее. В 1928 г. окончил Золотоношскую с.-х. школу. В 1930—42 гг. работал зоотехником, зав. участком совхоза «Горняк». В 1942—46 гг. — в Советской Армии. В 1946—54 гг. — управляющий фермой, а затем директор совхозов «Новый Донбасс» и «Горняк № 1». С 1954 г. — директор зерносовхоза «Горьковский» Кокчетавской обл. Герой Соц. Труда (1957 г.).

КОЗЛОВ, Василий Иванович (р. 1903 г.) — кандидат в члены ЦК КПСС, избранный XII съездом КПСС в 1961 г. Член КПСС с 1927 г. Окончил в 1933 г. Коммунистический ун-т им. Ленина в Минске. В 1934—40 гг. — директор МТС, затем — на парт. работе в Белоруссии. В 1940—41 гг. — зам. пред. СНК БССР. В 1941—44 гг. — уполномоченный ЦК КП Белоруссии по развертыванию партизанского движения, коман-

дир партизанских отрядов Минской и Полесской обл. и первый секретарь Минского подпольного обкома и горкома партии Белоруссии. В 1944—48 гг. — первый секретарь Минского обкома и горкома КПБ. В 1947—48 гг. — пред. Верховного Совета БССР. С 1948 г. — пред. Президиума Верховного Совета БССР, с 1949 г. — зам. пред. Президиума Верховного Совета СССР. Кандидат в члены ЦК КПСС с 1956 г. Герой Советского Союза (1942 г.). Деп. Верховных Советов СССР 2—6-го и БССР 1—5-го созывов.

КОЗЛОВ, Григорий Иванович (р. 1912 г.) — член Центральной Ревизионной Комиссии КПСС, избранный XII съездом КПСС в 1961 г. Член КПСС с 1943 г. В 1930 г. окончил техникум животноводства в Ленинградской обл. и в 1932 г. — Ленинградские высшие зоотехнические курсы. В 1932—1959 гг. — на руководящей работе в с. х-ве. В 1959—61 гг. — нач. Ленинградского обл. управления с. х-ва, а затем обл. управления совхозов. С октября 1961 г. — пред. исполкома Ленинградского обл. Совета депутатов трудящихся. Деп. Верховного Совета СССР 6-го созыва.

КОЗЛОВ, Фрол Романович (р. 1908 г.) — член ЦК КПСС, избранный XII съездом КПСС в 1961 г. Член КПСС с 1926 г. Трудовую деятельность начал в 1923 г. рабочим на текстильной фабрике. В 1926—28 гг. находился на комсомольской работе в Рязанской обл. В 1928—31 гг. учится в комвузе в г. Ленинграде, а затем в горном рабфаке. В 1936 г. окончил Ленинградский политехнический ин-т. После окончания ин-та работал нач. смены, нач. бюроинга металлургического з-да в г. Ижевске. С 1939 г. — на руководящей партийной и советской работе. В 1939—40 гг. — парторг ЦК и секретарь парткома завода. В 1940—44 гг. — секретарь Ижевского горкома партии. В 1944—47 гг. и в 1949 г. — в аппарате ЦК партии. В 1947—49 гг. — второй секретарь Куйбышевского обкома партии. В 1949—52 гг. — парторг ЦК Кировского з-да в г. Ленинграде, второй, а затем первый секретарь Ленинградского горкома КПСС. В 1952—53 гг. — второй секретарь, а в 1953—57 гг. — первый секретарь Ленинградского обкома КПСС. В 1957—58 гг. — пред. Совета Министров РСФСР. В 1958—60 гг. — первый зам. пред. Совета Министров СССР. С 1960 г. — секретарь ЦК КПСС. В 1956—57 гг. и с января по ноябрь 1958 г. — член Бюро ЦК КПСС по РСФСР. В феврале — июне 1957 г. — канд. в члены Президиума ЦК КПСС, с 1957 г. — член Президиума ЦК КПСС. Член Президиума Верховного Совета СССР в 1954—58 гг. и с 1962 г. В 1961 г. удостоен звания Героя Соц. Труда за выдающиеся заслуги в развитии ракетной техники и обеспечение успешного полета советского человека в космическое пространство на корабле-спутнике «Восток». Член ЦК КПСС с 1952 г. Деп. Верховных Советов СССР 3—6-го и РСФСР 4—5-го созывов.

КОЗОЛУПОВ, Семен Матвеевич (10 апреля 1884 г. — 18 апреля 1961 г.) — советский виолончелист и педагог, нар. арт. РСФСР с 1946 г. В 1907 г. окончил Петербургскую консерваторию. В 1908—12 и 1924—31 гг. — солист оркестра Большого театра. В 1912—16 гг. — проф. Саратовской, в 1916—21 гг. — Киевской и с 1922 г. — Московской консерваторий. Автор многочисленных редакций виолончельных произведений.

КОЗЫРЬ, Павел Пантелеевич (р. 1913 г.) — кандидат в члены ЦК КПСС, избранный XII съездом КПСС в 1961 г. Член КПСС с 1939 г. В 1952 г. окончил Ленинские курсы при ЦК КПСС и ВПШ при ЦК КПСС (заочно). В 1937—41 гг. — на комсомольской работе в Туркм. ССР. В 1941—45 гг. — в Советской Армии. С 1945 г. — на парт. работе. В 1948—50 гг. — первый секретарь Могилев-Подольского горкома КПУ, в 1952—54 гг. — редактор обл. газеты. В 1954—55 г. — секретарь, второй секретарь и с 1955 г. — первый секретарь Винницкого обкома КПУ. Деп. Верховных Советов СССР 5—6-го и Укр. ССР 4-го созывов.

КОКАРЕВ, Александр Акимович (р. 1909 г.) — член ЦК КПСС, избранный XII съездом КПСС в 1961 г. Член КПСС с 1938 г. Окончил 3 курса Запорожского индустриального ин-та. В 1933—45 гг. работал на заводах комбайнов в гг. Запорожье и Красноярске, з-де Ростсельмаш в Ростове-на-Дону (нач. отдела, цеха, производства, зам. директора). В 1945—46 гг. — зам. секретаря Красноярского горкома КПСС. В 1948—50 гг. — директор з-да самоходных комбайнов в Красноярске. В 1950—1954 гг. — первый секретарь Красноярского горкома КПСС. В 1954—58 гг. — второй секретарь, с 1959 г. — первый секретарь Красноярского крайкома КПСС. Деп. Верховных Советов СССР 5—6-го и РСФСР 4-го созывов.

КОЛЕСНИКОВ, Иван Степанович (р. 1901 г.) — советский хирург, в 1961 г. удостоен Ленинской премии за участие в разработке и внедрении в широкую медицинскую практику оригинальных методов хирургического лечения заболеваний легких. Член КПСС с 1928 г. Доктор мед. наук с 1946 г. В 1931 г. окончил Военно-медицинскую академию им. С. М. Кирова, был аспирантом и работал там же. С 1953 г. — нач. каф. госпитальной хирургической клиники этой академии.

КОЛИЯНИС, Костас (р. 1909 г.) — первый секретарь ЦК КП Греции с 1961 г. Родился в крестьянской семье. В 1931 г. вступил в КП Греции. Вел активную революционную деятельность. В 1936—43 гг. находился в тюрьме и концлагере. Бежал из тюремной больницы. В 1943—45 гг. политработник греческой Народно-освободительной армии (ЭЛАС). С 1947 по 1949 г. — член Верховного военного совета Демократической армии Греции. В 1945—49 гг. кандидат в члены ЦК, с 1948 г. — член ЦК, в 1950—52 гг. — кандидат в члены Политбюро ЦК, а с 1952 г. — член Политбюро ЦК КП Греции.

КОЛОМИЕЦ, Федор Степанович (р. 1910 г.) — кандидат в члены ЦК КПСС, избранный XXII съездом КПСС в 1961 г. Член КПСС с 1939 г. В 1957 г. окончил Всесоюзный ин-т пищевой пром-сти (заочно). В 1930—37 гг. работал в системе ОГПУ и НКВД. В 1937—55 гг. — на руководящей хоз. работе в системе Министерства пищевой пром-сти СССР. В 1956—57 гг. — зам. мин. пром-сти продовольственных товаров РСФСР. В 1957 г. — зам. пред. Краснодарского совнархоза, в 1957—1960 гг. — секретарь Краснодарского крайкома КПСС, с 1960 г. — пред. Краснодарского крайисполкома. Герой Соц. Труда (1948 г.). Деп. Верховного Совета СССР 6-го созыва.

КОЛПАКЧИ, Владимир Яковлевич (7 сентября 1899 г. — 17 мая 1961 г.) — советский военный деятель, генерал армии. Герой Советского Союза с 1945 г. Член КПСС с 1918 г. В 1928 г. окончил Военную Академию им. М. В. Фрунзе. В 1916 г. был призван в царскую армию. С 1917 г. — в Красной Гвардии, затем в Советской Армии. В годы Великой Отечественной войны был нач. штаба Харьковского военного округа, командующим армией, нач. штаба Брянского фронта, пом. командующего войсками Юго-Западного фронта, командующим армиями. После войны был заместителем командующего войсками округа, командовал Северным военным округом. С 1956 г. — нач. Гл. Управления боевой подготовки сухопутных войск. С 1961 г. — зам. Главкома сухопутных войск.

КОЛЧИНА, Ольга Павловна (р. 1918 г.) — кандидат в члены ЦК КПСС, избрана XXII съездом КПСС в 1961 г. Член КПСС с 1946 г. Окончила в 1939 г. Воронежский ин-т нар.-хоз. учета. В 1939—40 гг. и 1945—47 гг. работала преподавателем и старшим экономистом. В 1944—45 гг. — на комсомольской работе. В 1947—52 гг. — на парт. работе. В 1953—58 гг. — секретарь, в 1958—60 гг. — первый секретарь Краснодарского горкома партии. С 1960 г. — второй секретарь Московского обкома КПСС. Деп. Верховного Совета СССР 6-го созыва.

КОМАН, Танат (р. 1914 г.) — министр иностранных дел Таиланда с февраля 1959 г. Получил образование в Школе политических наук в Париже и Парижском ун-те. С 1940 г. работает в МИД Таиланда. В 1952—57 гг. — зам. постоянного представителя Таиланда в ООН, в 1957—58 гг. — посол в США. В 1952—57 гг. — пред. Комитета ООН для стран Юго-Западной Африки. С 1957 г. — пред. Комитета ООН по опеке.

КОМЯХОВ, Василий Григорьевич (р. 1911 г.) — член ЦК КПСС, избранный XXII съездом КПСС в 1961 г. Член КПСС с 1941 г. В 1936 г. окончил Одесский с.-х. ин-т. В 1938—1941 гг. и 1945—49 гг. — на руководящей хоз. работе. В 1941—1945 гг. — в Советской Армии. В 1949—53 гг. — пред. исполкома Кировоградского облсовета депутатов трудящихся. С 1953 г. — на руководящей парт. работе: первый секретарь Сумского (1953—55 гг.), Крымского (1955—61 гг.), Полтавского (с 1961 г.) обкомов КПУ. Кандидат в члены КПСС с 1956 г. по 1961 г. Деп. Верховных Советов СССР 4—6-го и Укр. ССР 3-го созывов.

КОНЕ, Ломполо (р. 1921 г.) — министр иностранных дел Верхней Волты с января 1961 г. Получил образование в учительском колледже. С ноября 1960 г. по январь 1961 г. — генеральный секретарь по ин. делам.

КОНЕВ, Иван Степанович (р. 1897 г.) — член ЦК КПСС, избранный XXII съездом КПСС в 1961 г. Член КПСС с 1918 г. В 1926 г. окончил курсы усовершенствования высшего начсостава при Военной академии им. Фрунзе, в 1934 г. — эту академию. В Советской Армии — с 1918 г. Участник гражданской войны. В период Великой Отечественной войны 1941—45 гг. был командующим войсками Калининского, Степного, 1-го и 2-го Украинских и др. фронтов. В 1946—1950 гг. — главнокомандующий сухопутными войсками и зам. военного министра (до ноября 1950 г.). В 1950—51 гг. — главный инспектор Советской Армии. В 1951—55 гг. — командующий войсками военного округа. В 1955—60 гг. — первый зам. мин. обороны СССР. В 1961—62 гг. — главнокомандующий группой советских войск в Германии, с 1962 г. — генеральный инспектор группы генеральных инспекторов Министерства обороны СССР. Маршал Советского Союза. Дважды Герой Советского Союза. Кандидат в члены ЦК КПСС с 1939 г. по 1952 г., член ЦК КПСС с 1952 г. Деп. Верховного Совета СССР 1—6-го созывов.

КОНОВАЛОВ, Николай Васильевич (р. 1900 г.) — советский невропатолог, в 1961 г. удостоен Ленинской премии за научный труд «Гепато-перебральная дистрофия», опубликованный в 1960 г. Действительный член АМН СССР с 1950 г. Член КПСС с 1943 г. В 1924 г. окончил Московский ун-т. Доктор мед. наук с 1937 г., проф. с 1939 г. В 1934—36 гг. — рук. каф. нервных болезней 3-го Московского мед. ин-та. В 1935—47 гг. — научный руководитель нервного отделения больницы им. Н. А. Семашко МПС. С 1948 г. — дир. ин-та Неврологии АМН СССР. В 1950—53 гг. вице-президент АМН СССР.

КОНОВАЛОВ, Николай Семенович (р. 1907 г.) — член ЦК КПСС, избранный XXII съездом КПСС в 1961 г. Член КПСС с 1929 г. В 1948 г. окончил ВПШ при ЦК КПСС. В 1930—1942 гг. — на ответственной партийной и советской работе в Удмуртской АССР. В 1943—46 гг., 1948—49 гг. и 1951—1955 гг. — в аппарате ЦК КПСС. В 1949—51 гг. — первый секретарь Калининского обкома и горкома КПСС. В 1955—61 гг. — второй, а с 1961 г. — первый секретарь Калининградского обкома КПСС. Деп. Верховных Советов СССР 3-го, 6-го и РСФСР 5-го созывов.

КОНОТОП, Василий Иванович (р. 1916 г.) — кандидат в члены ЦК КПСС, избранный XXII съездом КПСС в 1961 г.

Член КПСС с 1944 г. В 1940 г. — окончил Харьковский механико-машиностроительный ин-т. В 1942—52 гг. — инженер-конструктор, зам. секретаря парткома, парторг ЦК КПСС на Коломенском паровозостроительном з-де. В 1952—56 гг. — первый секретарь райкома, в 1956—59 гг. — второй секретарь Московского обкома КПСС. С 1959 г. — пред. исполкома Московского обл. Совета депутатов трудящихся. Деп. Верховного Совета СССР 4—6-го созывов.

КОПЕЦКИЙ (Кореску), Вацлав (27 августа 1897 г. — 5 августа 1961 г.) — член Политбюро ЦК КП Чехословакии (с 1933 г.), заместитель председателя правительства ЧССР (с 1953 г.). Окончил юридический факультет Пражского университета. Член КПЧ со дня ее основания (1921). В 1925—28 гг. редактор ряда областных газет КПЧ, в 1928—35 гг. — один из редакторов органа ЦК КПЧ газеты «Руде Право». Ряд лет был депутатом парламента. С 1929 г. — член ЦК КПЧ. Во время фашистской оккупации Чехословакии находился в СССР. Был членом руководства ЦК КПЧ, членом редколлегии газеты революционной чехословацкой эмиграции «Чехословацкие листы». После освобождения Чехословакии возвратился на родину. В 1945—53 гг. — министр информации и культуры. Деп. Национального собрания Чехословакии.

КОРНЕЙЧУК, Александр Евдокимович (р. 1905 г.) — член ЦК КПСС, избранный XXII съездом КПСС в 1961 г. Член КПСС с 1940 г. В 1929 г. окончил Киевский ин-т народного образования. Советский писатель. Печататься начал с 1925 г. Автор пьес: «Гибель эскадры» (пост. в 1933 г.), «Платон Кречет» (пост. в 1934 г.), «Правда» (1937 г.), «Богдан Хмельницкий» (1939 г.), «В степях Украины» (1941 г.), «Фронт» (1942 г.), «Приезжайте в Звонковое» (пост. в 1946 г.), «Макар Дубрава» (1948 г.), «Калиновая роща» (1950 г.), «Крылья» (1954 г.), «Почему улыбаются звезды» (1957 г.), «Над Днепром» (пост. в 1960 г.). Академик Академии наук СССР (с 1943 г.) и Академии наук УССР (с 1939 г.). С 1959 г. — секретарь правления Союза писателей СССР. Член Президиума Всемирного Совета Мира. Лауреат Международной Ленинской премии (1960 г.) и Гос. премий СССР 1941 г., 1942 г., 1943 г., 1949 г., 1951 г. Член ЦК КПСС с 1952 г. Член Президиума ЦК КПСР в 1953—54 гг. Пред. Верховного Совета УССР с 1959 г. Деп. Верховных Советов СССР 1—6-го и УССР 1—5-го созывов.

КОРНИЦ, Леонид Романович (р. 1901 г.) — кандидат в члены ЦК КПСС, избранный XXII съездом КПСС в 1961 г. Член КПСС с 1926 г. С 1938 г. — на руководящей парт. и хоз. работе в УССР. В 1953—56 гг. — мин. заготовок СССР. В 1956—1958 гг. — мин. хлебопродуктов СССР. В 1958—61 гг. — пред. Гос. комитета Совета Министров СССР по хлебопродуктам. Министр СССР. С февраля 1961 г. — первый зам. пред. Гос. комитета заготовок Совета Министров СССР — Министр СССР и одновременно с 1962 г. — член Союзного комитета по с.-х. делу. Член ЦК КПСС в 1939—52 гг. Кандидат в члены ЦК КПСС с 1952 г. Деп. Верховного Совета СССР 1—6-го созывов.

КОРОТКОВ, Сергей Тихонович (р. 1906 г.) — советский геолог-нефтяник, в 1961 г. удостоен Ленинской премии за участие в открытии и разведке крупных газоконденсатных месторождений в Краснодарском крае. Член КПСС с 1961 г. В 1930 г. окончил ЛГУ. В 1930—34 гг. работал в Нефтяном геолого-разведочном ин-те, с 1934 г. — в нефтяной пром-сти. С 1955 г. — гл. геолог объединения «Краснодарнефть», а затем — управления нефтяной и газовой пром-сти Краснодарского совнархоза.

КОРОТЧЕНКО, Демьян Сергеевич (р. 1894 г.) — член ЦК КПСС, избранный XXII съездом КПСС в 1961 г. Член КПСС с 1918 г. В 1930 г. окончил курсы марксизма-ленинизма при ЦК КПСС. В 1936—38 гг. — на руководящей парт. работе. В 1938—39 гг. — пред. СНК УССР. В 1939—47 гг. — секретарь ЦК КПУ. В 1947—54 гг. — пред. Совета Министров УССР. С 1954 г. — пред. Президиума Верховного Совета УССР и зам. пред. Президиума Верховного Совета СССР. Член ЦК КПСС с 1939 г. Член Президиума ЦК КПСС в 1952—53 гг. Кандидат в члены Президиума ЦК КПСС в 1957—61 гг. В 1940—52 гг. — член Политбюро ЦК КПУ. В 1952—53 гг. — член Бюро ЦК КПУ. С 1953 г. — член Президиума ЦК КПУ. Депутат Верховных Советов СССР 1—6-го и УССР 1—5-го созывов.

КОРТУНОВ, Алексей Кириллович (р. 1907 г.) — кандидат в члены ЦК КПСС, избранный XXII съездом КПСС в 1961 г. Член КПСС с 1939 г. В 1931 г. окончил Новочеркасский гидромелиоративный ин-т. В 1936—41 гг. — на руководящей хоз. работе. В 1941—48 гг. — в Советской Армии. В 1948—1950 гг., 1953—55 гг. — на руководящей работе в системе Министерства нефтяной пром-сти. В 1950—53 гг. — зам. мин. нефтяной пром-сти. В 1955 г. — зам. мин., в 1955—57 гг. — мин. строительства предприятий нефтяной пром-сти, с 1957 г. — нач. Главного управления газовой пром-сти при Совете Министров СССР — Министр СССР. Герой Советского Союза (1945 г.). Деп. Верховного Совета СССР 6-го созыва.

КОРЫТКОВ, Николай Гаврилович (р. 1910 г.) — член ЦК КПСС, избранный XXII съездом КПСС в 1961 г. Член КПСС с 1939 г. В 1931 г. окончил Ленинградский с.-х. ин-т. В 1931—37 гг. работал агрономом в с.-х. тресте Ленинград и совхозе Ленинградской обл. В 1937—41 гг. и 1945—56 гг. — на руководящей хоз. работе. В 1941—45 гг. — в Советской Армии. В 1956—60 гг. — на руководящей парт. работе (секретарь, второй секретарь Ленинградского обкома КПСС). С 1960 г. — первый секретарь Калининского обкома КПСС. Деп. Верховного Совета СССР 6-го созыва.

КОСТОУСОВ, Анатолий Иванович (р. 1906 г.) — член ЦК КПСС, избранный XII съездом КПСС в 1961 г. Член КПСС с 1925 г. В 1933 г. окончил Московский станкоинструментальный ин-т. В 1933—46 гг. работал на станкостроительных з-дах в Ленинграде, Краснодаре, Новосибирске. В 1946—49 гг. — зам. мин. станкостроения СССР. В 1949—53 гг. — мин. станкостроения СССР. В 1953—54 гг. — зам. мин. машиностроения СССР. В 1954—57 гг. — мин. станкостроительной и инструментальной пром-сти СССР. В 1957—59 гг. — пред. Московского обл. совнархоза. С февраля 1959 г. — пред. Гос. комитета Совета Министров СССР по автоматизации и машиностроению — Министр СССР. Кандидат в члены ЦК КПСС с 1952 г. по 1961 г. Депутат Верховного Совета СССР 5—6-го созывов.

КОСЫГИН, Алексей Николаевич (р. 1904 г.) — член ЦК КПСС, избранный XII съездом КПСС в 1961 г. Член КПСС с 1927 г. В 1924 г. окончил Ленинградский кооперативный техникум и в 1936 г. — Ленинградский текстильный ин-т. В 1919—1921 гг. служил в Красной Армии. В 1924—30 гг. работал в системе потребительской кооперации в Сибирском крае. В 1935—38 гг. — мастер, нач. цеха, директор текстильной фабрики в г. Ленинграде. В 1938 г. — зав. отделом Ленинградского обкома партии. В 1938—39 гг. — пред. исполкома Ленинградского гор. Совета депутатов трудящихся. В 1939—40 гг. — нарком текстильной пром-сти СССР. В 1940—46 гг. — зам. пред. СНХ СССР, одновременно в 1943—46 гг. — пред. СНХ РСФСР. С марта 1946 г. по март 1953 г. — зам. пред. Совета Министров СССР, одновременно с февраля по декабрь 1948 г. — мин. финансов, а в 1948—53 гг. — мин. легкой пром-сти СССР. В марте — августе 1953 г. — мин. легкой и пищевой пром-сти, а затем до февраля 1954 г. — мин. пром-сти товаров широкого потребления СССР. С декабря 1953 г. по декабрь 1956 г. — зам. пред. Совета Министров СССР. В 1956—57 гг. — первый зам. пред. Гос. экономической комиссии Совета Министров СССР по текущему планированию народного х-ва, а затем — первый зам. пред. Госплана СССР. В 1957—60 гг. — вновь зам. пред. Совета Министров СССР и одновременно в 1959—1960 гг. — пред. Госплана СССР. С 1960 г. — первый зам. пред. Совета Министров СССР. В 1946—48 гг. — канд., а в 1948—1952 гг. — член Политбюро ЦК ВКП(б). В 1952—53 гг. и в 1957—60 гг. — канд., а с 1960 г. — член Президиума ЦК КПСС. Член ЦК КПСС с 1939 г. Деп. Верховных Советов СССР 2—6-го, РСФСР 2—5-го созывов.

КОЧЕТОВ, Всеволод Анисимович (р. 1912 г.) — член Центральной Ревизионной Комиссии КПСС, избранный XII съездом КПСС в 1961 г. Член КПСС с 1944 г. Советский писатель. Автор произведений: «Журбины», «Братья Ершовы», «Под небом родины» и др. В 1938—48 гг. работал в районных и областных газетах. В период Великой Отечественной войны был военным корреспондентом на Ленинградском фронте. В 1955—59 гг. — главный редактор «Литературной газеты». С 1960 г. — главный редактор журнала «Октябрь». Член Центральной Ревизионной Комиссии КПСС с 1956 г.

КОЧИНЯН, Антон Ервандович (р. 1913 г.) — кандидат в члены ЦК КПСС, избранный XII съездом КПСС в 1961 г. Член КПСС с 1938 г. В 1935 г. окончил Высшую коммунистическую с.-х. школу в г. Ереване и в 1959 г. — ВПШ при ЦК КПСС (заочно). В 1937—41 гг. — на руководящей комсомольской работе, в 1941—44 гг. — на парт. работе в Армении. В 1946—52 гг. — секретарь ЦК КП Армении. С 1952 г. — пред. Совета Министров Арм. ССР. Деп. Верховных Советов СССР 3—6-го и Арм. ССР 2—5-го созывов.

КОШЕВОЙ, Петр Кириллович (р. 1904 г.) — кандидат в члены ЦК КПСС, избранный XII съездом КПСС в 1961 г. Член КПСС с 1925 г. В 1939 г. окончил Военную академию им. Фрунзе, в 1948 г. — Высшие академические курсы Военной академии Ген. штаба. В Советской Армии — с 1929 г. Во время Великой Отечественной войны был командиром дивизии и корпуса. В 1955—57 гг. — первый зам. главнокомандующего группой советских войск в Германии. С 1957 г. — командующий войсками военного округа. Генерал-полковник (с 1954 г.), дважды Герой Советского Союза. Деп. Верховных Советов СССР 6-го, РСФСР 4—5-го и Лит. ССР 2-го созывов.

КОШТОЯНЦ, Хачатур Седракович (26 сентября 1906 г. — 2 апреля 1961 г.) — советский физиолог, член-корр. АН СССР с 1939 г. Академик АН Армянской ССР с 1943 г. Член КПСС с 1927 г. В 1926 г. окончил 2-й Московский ун-т. С 1930 г. — проф. МГУ, одновременно с 1935 г. — в Ин-те морфологии животных АН СССР. В 1946—53 гг. — дир. Ин-та истории естествознания АН СССР. Исследования посвящены проблемам эволюции функций животных, вопросам энзимохимической основы процессов возбуждения, а также истории отечественной физиологии. Лауреат Гос. премии СССР 1947 г. Деп. Верховного Совета СССР 3-го созыва.

КРАСОВСКИЙ, Степан Акимович (р. 1897 г.) — член Центральной Ревизионной Комиссии КПСС, избранный XII съездом КПСС в 1961 г. Член КПСС с 1918 г. В 1927 г. окончил курсы усовершенствования начсостава, в 1936 г. — Военно-воздушную академию. В Советской Армии — с 1918 г. Участник гражданской войны. В 1936—41 гг. командовал авиационной бригадой, корпусом, районом, был нач. военного авиационного училища. Во время Великой Отечественной войны был командующим ВВС военного округа, командующим воздушной армией и ВВС фронта. В послевоенные годы — командующий ВВС ряда военных округов, воздушной армией. С

1956 г. — нач. Краснознаменной Военно-воздушной академии. Маршал авиации (с 1959 г.). Герой Советского Союза (1945 г.).

КРАТЕНКО, Иван Маркович (р. 1907 г.) — советский горный инженер, в 1961 г. удостоен Ленинской премии за участие в создании и внедрении в производство средств комплексной механизации очистных работ на шахтах Тульского экономического административного района. Член КПСС с 1940 г. В 1956 г. окончил Всесоюзный заочный политехнический ин-т. С 1925 г. — в угольной пром-сти. В 1947—57 гг. — в Мин-ве угольной пром-сти СССР. С 1957 г. — Пред. Тульского совнархоза. Деп. Верховного Совета СССР 2, 4, 5 и 6-го созывов.

КРАХМАЛЕВ, Михаил Константинович (р. 1914 г.) — член ЦК КПСС, избранный XII съездом КПСС в 1961 г. Член КПСС с 1939 г. Окончил в 1942 г. ВПШ при ЦК КПСС. С 1942 г. — на руководящей парт. работе. Первый секретарь Тамбовского (1951—52 гг.), Белгородского (1954—60 гг.), Брянского (с 1960 г.) обкомов КПСС. В 1953—54 гг. работал в аппарате ЦК КПСС. Кандидат в члены ЦК КПСС с 1956 г. по 1961 г. Деп. Верховных Советов СССР 4—6-го и РСФСР 3-го созывов.

КРЕЙЗЕР, Яков Григорьевич (р. 1905 г.) — член Центральной Ревизионной Комиссии КПСС, избранный XII съездом КПСС в 1961 г. Член КПСС с 1925 г. В 1942 г. окончил ускоренный курс Военной академии Ген. штаба, в 1949 г. — Высшие академические курсы при этой Академии. В Советской Армии — с 1921 г.; с 1925 г. — на командных должностях. Во время Великой Отечественной войны командовал дивизией, был зам. командующего и командующим армией. В послевоенные годы — командующий армией, войсками ряда военных округов, с 1961 г. — командующий войсками Дальневосточного военного округа. Генерал армии (с 1962 г.). Герой Советского Союза (1941 г.). Деп. Верховных Советов СССР 6-го, РСФСР 5-го и УССР 4-го созывов.

КРОТОВ, Виктор Васильевич (р. 1912 г.) — кандидат в члены ЦК КПСС, избранный XII съездом КПСС в 1961 г. Член КПСС с 1944 г. В 1957 г. окончил Уральский политехнический ин-т (заочно). С 1936 г. — на руководящей инженерно-технической и хоз. работе в оборонной пром-сти (нач. цеха, механик, нач. производства, главный инженер, директор з-дов). В 1957—58 гг. — нач. управления, зам. пред. Свердловского совнархоза. С 1958 г. — директор Уральского з-да тяжелого машиностроения им. Орджоникидзе.

КРЫЛОВ, Алексей Георгиевич (р. 1908 г.) — член ЦК КПСС, избранный XII съездом КПСС в 1961 г. Член КПСС с 1943 г. В 1933 г. окончил Московский автомеханический ин-т. В 1932—42 гг. работал на автозаводе им. И. А. Лихачева (техник, технолог, главный технолог и зам. главного инженера з-да). В 1942—44 гг. — на руководящей хоз. работе в Наркомсредмаше. В 1944—48 гг. — представитель Министерства автотракторной пром-сти СССР, зам. нач. отдела «Станкоимпорт» правительственной советской закупочной комиссии в США. В 1949—52 гг. — главный инженер — зам. директора Московского автомобильного з-да им. И. А. Лихачева. В 1952—53 гг. — зам. мин. автотракторной пром-сти СССР. С 1954 г. — директор Московского автомобильного з-да им. И. А. Лихачева. Лауреат Гос. премии СССР (1951 г.). Деп. Верховного Совета СССР 5-го созыва.

КРЫЛОВ, Николай Иванович (р. 1903 г.) — член ЦК КПСС, избранный XII съездом КПСС в 1961 г. Член КПСС с 1927 г. Участник гражданской войны. В период Великой Отечественной войны — нач. штаба армии, с мая 1943 г. — командующий армией. Участвовал в руководстве обороной Одессы, Севастополя, Сталинграда. В 1945—60 гг. — зам. командующего и командующий войсками ряда военных округов, с 1960 г. — командующий войсками Московского военного округа. Маршал Советского Союза (с 1962 г.). Дважды Герой Советского Союза. Деп. Верховного Совета СССР 3—6-го созывов.

КРЫЛОВ, Николай Иванович (р. 1927 г.) — советский инженер-механик, в 1961 г. удостоен Ленинской премии за участие в создании типового непрерывного заготовочного станка 850/700/500 и повышении производительности существующих заготовочных станков. Член КПСС с 1952 г. В 1949 г. окончил Московский авиационный технологический ин-т. Канд. технич. наук с 1956 г. С 1949 г. работает во Всесоюзном н.-и. и проектно-конструкторском ин-те металлургического машиностроения.

КУДИНОВ, Дмитрий Сидорович (р. 1929 г.) — советский горнорабочий, в 1961 г. удостоен Ленинской премии за участие в создании и внедрении в производство средств комплексной механизации очистных работ на шахтах Тульского экономического административного района. В 1937—41 гг. учился в школе. В 1941—49 гг. работал в колхозе. В 1949—52 гг. — в Советской Армии. С 1953 г. — горнорабочий одной из шахт треста «Калининуголь».

КУДРЯВЦЕВ, Виталий Михайлович (р. 1926 г.) — советский рабочий, слесарь, в 1961 г. удостоен Ленинской премии за участие в создании и внедрении автоматизированного оборудования для производства часов. Член КПСС с 1951 г. Ударник коммунистического труда с 1959 г. Студент 5-го курса вечернего отделения Московского приборостроительного техникума (октябрь 1961 г.). В 1944—50 гг. — в рядах Военно-Морского Флота. В 1942—44 гг. и с 1950 г. — слесарь-механик 1-го Московского часового завода им. С. М. Кирова.

КУДСИ, Назим (р. 1900 г.) — президент Сирийской Арабской Республики с декабря 1961 г. Родился в Халебе в

важноточной семье. В 1923—29 гг. учился на юридическом ф-те Дамасского ун-та. В 1929 г. получил степень доктора права в Женевском ун-те. Занимался адвокатской практикой в Халебе. В 1936—47 гг. неоднократно избирался депутатом сирийского парламента. В 1944—45 гг. — первый посланник Сирии в Вашингтоне, позднее — член делегации Сирии в ООН. В 1949 г. — мин. ин. дел. в кабинете Х. аль-Атаси. Один из организаторов Народной партии (1950 г.), был председателем ее исполкома. В 1950—51 гг. — премьер-министр. В 1954—1958 гг. — пред. палаты депутатов парламента.

КУЗНЕЦОВ, Василий Васильевич (р. 1901 г.) — член ЦК КПСС, избранный XII съездом КПСС в 1961 г. Член КПСС с 1927 г. В 1926 г. окончил Ленинградский политехнический ин-т. Кандидат технических наук. В 1927—40 гг. работал в металлургической пром-сти (инженер, нач. цеха Московского металлургического з-да, зам. нач. цеха, нач. лаборатории з-да в Ногинске, руководитель отдела, главный инженер «Главспецстали» Наркомата черной металлургии СССР). В 1940—43 гг. — на руководящей работе в Госплане СССР. В 1943—53 гг. — на руководящей профсоюзной работе (с 1944 г. — пред. ВЦСПС). В 1953—55 гг. — зам., с 1955 г. — первый зам. мин. иностранных дел СССР. Лауреат Гос. премии (1941 г.). Член ЦК КПСС с 1952 г. Член Президиума ЦК КПСС (1952—53 гг.). Член Президиума Верховного Совета СССР (1950—53 гг.). Деп. Верховных Советов СССР 2—6-го и РСФСР 3-го созывов.

КУЗЬМИН, Александр Дмитриевич (р. 1900 г.) — советский инженер-конструктор, в 1961 г. удостоен Ленинской премии за участие в создании типового непрерывного заготовочного стана 850/700/500 и повышении производительности существующих заготовочных станов. В 1927 г. окончил Ленинградский Горный ин-т. Канд. технических наук с 1949 г. В 1926—45 гг. — чертежник, нач. конструкторского бюро, рук. конструкторской группы на заводах, затем в Наркомтяжпроме. В 1945—49 гг. — гл. инженер ЦКБ металлургического машиностроения. С 1959 — зам. дир. Всесоюзного н.-и. ин-та металлургического машиностроения. Лауреат Гос. премий СССР 1949 и 1951 гг.

КУЗЬМИЧ, Антон Саввич (р. 1908 г.) — кандидат в члены ЦК КПСС, избранный XII съездом КПСС в 1961 г. Член КПСС с 1936 г. В 1931 г. окончил Московский горный ин-т. С 1931 г. — на руководящей работе в угольной пром-сти. В 1946—57 гг. — зам. мин. угольной пром-сти вост. районов СССР, зам. мин. угольной пром-сти СССР, мин. и зам. мин. угольной пром-сти УССР. В 1957—60 гг. — пред. Луганского совнархоза УССР. В 1960—61 гг. — первый зам. пред., с марта 1961 г. — пред. Украинского совнархоза. Деп. Верховных Советов СССР 5—6-го и УССР 4-го созывов.

КУЛАКОВ, Федор Давыдович (р. 1918 г.) — член ЦК КПСС, избранный XII съездом КПСС в 1961 г. Член КПСС с 1940 г. В 1957 г. окончил Всесоюзный с.-х. ин-т (заочно). В 1938—43 гг. работал управляющим отделением свеклосовхоза, сагр. комбината, агрономом, зав. райземаотделом в Пензенской обл. В 1943—55 гг. — на руководящей партийной, советской и хозяйственной работе. В 1955—59 гг. — зам. мин. с.х-ва РСФСР, в 1959—60 гг. — мин. хлебопродуктов РСФСР, с 1960 г. — первый секретарь Ставропольского крайкома КПСС. Деп. Верховного Совета СССР 3—6-го созывов.

КУЛАТОВ, Турабай (р. 1908 г.) — член Центральной Ревизионной Комиссии КПСС, избранный XII съездом КПСС в 1961 г. Член КПСС с 1932 г. В 1936 г. окончил совпартшколу в г. Кызыл-Кия. В 1925—36 гг. — черноработчик, грузчик, пред. рудничного комитета угольщиков. С 1938 г. — на советской и хоз. работе. В 1938—45 гг. — пред. Совета Народных Комиссаров Кирг. ССР. С 1945 г. — пред. Президиума Верховного Совета Кирг. ССР, зам. пред. Президиума Верховного Совета СССР (с марта 1946 г.). Член Центральной Ревизионной Комиссии КПСС с 1939 г. Деп. Верховных Советов СССР 3—6-го и Кирг. ССР 1—5-го созывов.

КУЛИЕВ, Исрафил Пири оглы (р. 1917 г.) — советский горный инженер-нефтяник, в 1961 г. удостоен Ленинской премии за участие в комплексном освоении морских нефтяных месторождений в Азербайджанской ССР. Член КПСС с 1946 г. В 1941 г. окончил Азербайджанский индустриальный ин-т им. М. Аязбекова. В 1941—45 гг. — в Советской Армии. В 1945—1950 гг. — в ин-те нефти АН Аз. ССР. С 1950 г. — зам. дир. по научной части н.-и. и проектного ин-та «Гипроморнефть». Доктор технических наук с 1959 г., проф. — с 1960 г.

КУЛИК, Борис Федотович (р. 1924 г.) — советский инженер-механик, в 1961 г. удостоен Ленинской премии за участие в создании типового непрерывного заготовочного стана 850/700/500 и повышении производительности существующих заготовочных станов. Член КПСС с 1949 г., по окончании Уральского политехнического ин-та в Свердловске, работает на Южно-Уральском машиностроительном заводе.

КУЛИКОВА, Мария Васильевна (р. 1917 г.) — член Центральной Ревизионной Комиссии КПСС, избрана XII съездом КПСС в 1961 г. Член КПСС с 1942 г. В 1934 г. окончила школу ФЗУ и в 1940 г. — областную школу помощников мастеров. С 1940 г. — помощник мастера прядильного производства Ф-ки им. Держинского (г. Иваново). Герой Соц. Труда (1960 г.). Деп. Верховного Совета СССР 5-го созыва.

КУМЫКИН, Павел Николаевич (р. 1901 г.) — кандидат в члены ЦК КПСС, избранный XII съездом КПСС в 1961 г. Член КПСС с 1927 г. В 1924 г. окончил МГУ. В 1920—23 гг. — в Советской Армии. В 1924—48 гг. — на руководящей работе

в системе Министерства внешней торговли СССР. В 1948—49 гг. — зам., в 1949—51 гг. — первый зам. мин. внешней торговли СССР. В 1951—53 гг. — мин. внешней торговли СССР. В 1953 г. — зам. мин. внутренней и внешней торговли. С 1953 г. — зам. мин. внешней торговли СССР. Кандидат в члены ЦК КПСС с 1952 г.

КУНАЕВ, Динмухамед Ахмедович (р. 1912 г.) — член ЦК КПСС, избранный XII съездом КПСС в 1961 г. Член КПСС с 1939 г. В 1936 г. окончил Московский ин-т цветных металлов и золота. Кандидат технических наук. В 1936—42 гг. находился на инженерно-технической и хозяйственной работе на предприятиях цветной металлургии Казахстана. В 1942—1952 гг. — зам. пред. Совета Министров Каз. ССР. С 1952 г. — действительный член, а в 1952—55 гг. — президент Академии наук Каз. ССР. С 1955 г. по 1960 г. — пред. Совета Министров Каз. ССР. С 1960 г. — первый секретарь ЦК КП Казахстана. С 1956 г. — член ЦК КПСС. С 1962 г. — член Президиума Верховного Совета СССР. Деп. Верховных Советов СССР 3—6-го и Каз. ССР 2—5-го созывов.

КУРАШОВ, Сергей Владимирович (р. 1910 г.) — кандидат в члены ЦК КПСС, избранный XII съездом КПСС в 1961 г. Член КПСС с 1938 г. В 1931 г. окончил мед. ф-т Казанского ун-та. Кандидат мед. наук. В 1931—41 гг. работал в психиатрической клинике Казанского мед. ин-та. В 1941—42 гг. — директор этого же ин-та. В 1942—46 гг. — зам. наркома здравоохранения РСФСР. В 1946—50 гг. — нач. Главного управления курортов и санаториев Минздрава СССР. В 1950—53 гг. — зам. директора Центр. ин-та усовершенствования врачей. В 1953—55 гг. — зам. мин. здравоохранения СССР, в 1955—1959 гг. — мин. здравоохранения РСФСР, с января 1959 г. — мин. здравоохранения СССР. Деп. Верховных Советов СССР 5—6-го и РСФСР 4-го созывов.

КУРБАНОВ, Рахманкул (р. 1912 г.) — член ЦК КПСС, избранный XII съездом КПСС в 1961 г. Член КПСС с 1940 г. В 1937 г. окончил Бухарский пед. ин-т и в 1949 г. — ВПШ при ЦК КПСС. В 1938—42 гг. работал в системе народного образования Узб. ССР. С 1942 г. по 1946 г. и с 1949 г. по 1961 г. — на руководящей парт. работе. С 1961 г. — пред. Совета Министров Узб. ССР. С 1959 г. — зам. пред. Совета Союза Верховного Совета СССР. Деп. Верховных Советов СССР 4—6-го и Узб. ССР 3-го созывов.

КУТУЗОВ, Дмитрий Сергеевич (р. 1921 г.) — советский горный инженер по разработке рудных месторождений цветных металлов, в 1961 г. удостоен Ленинской премии за участие в разработке и внедрении системы принудительного блокового обрушения на рудниках Лениногорского полиметаллического комбината. Член КПСС с 1957 г. С 1947 г., по окончании Московского ин-та цветных металлов и золота, работает на Лениногорском полиметаллическом комбинате.

КУУСИНИЕН, Отто Вильгельмович (р. 1881 г.) — член ЦК КПСС, избранный XII съездом КПСС в 1961 г. Член КПСС с 1904 г. В 1905 г. окончил историко-филологический факультет ун-та в г. Хельсинки. Академик (с 1958 г.). В 1906—08 гг. — редактор «Социалистический айкакауслехти» («Социалистический журнал»), а с 1907 г. по 1916 г. — редактор Центрального органа с.-д. партии Финляндии — газеты «Тюомисс» («Рабочий»). С 1908 г. по 1917 г. неоднократно избирался депутатом сейма и был лидером парламентской с.-д. фракции. Один из руководителей революции в Финляндии 1918 г., член революционного правительства, один из основателей КП Финляндии. В 1921—39 гг. — секретарь Исполкома Коминтерна. В 1940—58 гг. — зам. пред. Президиума Верховного Совета СССР и пред. Президиума Верховного Совета Карело-Финской ССР. С 1957 г. — секретарь ЦК КПСС. В 1952—53 гг. и с 1957 г. — член Президиума ЦК КПСС. Член ЦК КПСС с 1941 г. Герой Соц. Труда (1961 г.). Деп. Верховных Советов СССР 1—6-го, РСФСР 5-го созывов. В 1956—62 гг. — пред. Парламентской группы СССР.

КУЧЕРЕНКО, Владимир Алексеевич (р. 1909 г.) — член ЦК КПСС, избранный XII съездом КПСС в 1961 г. Член КПСС с 1942 г. В 1933 г. окончил Харьковский строительный ин-т. С 1956 г. — действительный член Академии строительства и архитектуры СССР. С 1950 г. — на руководящей гос. работе. В 1955—56 гг. — зам. пред. Совета Министров СССР. В 1955—61 гг. — пред. Гос. комитета Совета Министров СССР по делам строительства. С 1961 г. — президент Академии строительства и архитектуры СССР. Лауреат Гос. премии (1951 г.). Член ЦК КПСС с 1956 г. Деп. Верховных Советов СССР 5—6-го и РСФСР 4-го созывов.

КУЧУМОВ, Павел Сергеевич (р. 1904 г.) — член ЦК КПСС, избранный XII съездом КПСС в 1961 г. Член КПСС с 1929 г. В 1931 г. окончил Московский автотракторный ин-т. В 1931—41 гг. работал на Горьковском автозаводе (инженер, гл. инженер). В 1941—47 гг. — зам. мин. автотракторной пром-сти СССР. В 1947—61 гг. — зам. мин. с. х-ва СССР. С 1961 г. — пред. Всесоюзного объединения Совета Министров СССР «Союзсельхозтехника» и одновременно, с 1962 г., — член Союзного комитета по с. х-ву. Деп. Верховного Совета СССР 6-го созыва.

КЭБИН, Иван Густавович (р. 1905 г.) — член ЦК КПСС, избранный XII съездом КПСС в 1961 г. Член КПСС с 1927 г. В 1927—36 гг. находился на советской и партийной работе в Ленинградской и Омской обл. В 1936—41 гг. — слушатель Московского ин-та Красной профессуры, на преподавательской работе. С 1941 г. — на руководящей парт. работе в Эстонии. С 1948 г. — секретарь, с 1950 г. — первый секретарь ЦК

КП Эстонии. С 1952 г. — член ЦК КПСС. Деп. Верховных Советов СССР 3—6-го и Эст. ССР 3—5-го созывов.

Л

ЛАВРЕНТЬЕВ, Михаил Алексеевич (р. 1900 г.) — кандидат в члены ЦК КПСС, избранный XXII съездом КПСС в 1961 г. Член КПСС с 1952 г. В 1922 г. окончил МГУ им. Ломоносова. В 1921—40 гг. — на преподавательской работе в вузах г. Москвы. Академик АН СССР (с 1946 г.). В 1939—41 гг. — директор Математического ин-та АН Укр. ССР, в 1945—48 гг. — вице-президент АН Укр. ССР. В 1948—53 гг. — проф., зав. кафедрой МГУ им. Ломоносова. В 1951—53 гг. и в 1954—1957 гг. — академик-секретарь отделения физико-математических наук АН СССР. С 1954 г. — член Президиума АН СССР. С 1957 г. — вице-президент АН СССР, пред. Сибирского отделения АН СССР, одновременно — директор ин-та гидродинамики Сибирского отделения АН СССР. Лауреат Гос. премии СССР (1946 г. и 1949 г.). Деп. Верховных Советов СССР 5—6-го и Укр. ССР 2-го созывов.

ЛЕВИЦКИЙ, Олег Дмитриевич (19 марта 1909 г. — 24 января 1961 г.) — советский геолог, член-корреспондент АН СССР с 1953 г. В 1930 г. окончил Ленинградский горный ин-т. Участник геологоразведочных работ в вост. районах СССР. В 1938—56 гг. — в Ин-те геологических наук АН СССР. С 1956 г. — в Ин-те геологии рудных месторождений, петрографии, минералогии и геохимии АН СССР. Исследования посвящены рудным месторождениям. Лауреат Гос. премии СССР 1946 г.

ЛЕОНОВ, Алексей Иванович (р. 1902 г.) — советский военный деятель, маршал войск связи с 6 мая 1961 г. Член КПСС с 1928 г. В Советской Армии с 1918 г. В 1938 г. окончил Военную электротехническую академию. В 1939 г. в должности нач. связи корпуса участвовал в боях с японскими захватчиками на р. Халхин-Гол. В 1939—40 гг. — нач. связи армии, военного округа, фронта. В 1942—43 гг. — зам. нач., а в 1943—45 гг. — нач. управления связи ряда фронтов. В 1945—1951 гг. — нач. управления связи Забайкальско-Амурского военного округа. В 1951—53 гг. — нач. войск связи Главного штаба ВВС. В 1953—57 гг. — нач. Высшей офицерской школы. С 1957 г. — 1-й зам. нач., затем нач. войск связи Министерства обороны СССР.

ЛЕОНОВ, Павел Артемович (р. 1918 г.) — кандидат в члены ЦК КПСС, избранный XXII съездом КПСС в 1961 г. Член КПСС с 1944 г. В 1942 г. окончил МВТУ им. Баумана. В 1943—48 гг. — на хоз. и парт. работе на з-де Министерства вооружения СССР в Москве. В 1948—55 гг. — на парт. работе в Сокольническом райкоме г. Москвы, затем — в аппарате Московского обкома КПСС. В 1955—60 гг. — в аппарате ЦК КПСС. С августа 1960 г. — первый секретарь Сахалинского обкома КПСС. Деп. Верховного Совета СССР 6-го созыва.

ЛЕСЕЧКО, Михаил Авксентьевич (р. 1909 г.) — член ЦК КПСС, избранный XXII съездом КПСС в 1961 г. Член КПСС с 1940 г. В 1934 г. окончил МАИ. В 1936—46 гг. работал на предприятиях авиационной пром-сти, в 1946—48 гг. — в Гос. комитете по внедрению новой техники при Совете Министров СССР. В 1948—54 гг. — директор Московского з-да счетно-аналитических машин и нач. СКБ. В 1954—56 гг. — первый зам. мин. машиностроения и приборостроения СССР. В 1956—1957 гг. — мин. приборостроения и средств автоматизации СССР. В 1957—58 гг. — зам. пред. Госплана УССР. В 1958—60 гг. — первый зам. пред. Госплана СССР. С 1960 г. — пред. комиссии Президиума Совета Министров СССР по внешнеэкономич. вопросам. Министр СССР с 1958 г. Лауреат Гос. премии (1954 г.). Деп. Верховного Совета СССР 6-го созыва.

ЛЕФЕВР (Lefèvre), Теодор (р. 1914 г.) — премьер-министр Бельгии с 24 апреля 1961 г. Окончил юридический факультет Гентского университета. Адвокат. Во время гитлеровской оккупации Бельгии был связан с Движением Сопротивления. В 1946 г. впервые избран депутатом парламента. В 1950—1961 гг. — национальный председатель социально-христианской партии Бельгии. Председатель международной католической организации «Нувель экип энтернациональ».

ЛИНБЕРГ, Борис Эдмундович (р. 1885 г.) — советский хирург. В 1961 г. удостоен Ленинской премии за участие в разработке и внедрении в широкую медицинскую практику оригинальных методов хирургического лечения заболеваний легких. Член КПСС с 1939 г. В 1911 г. окончил мед. ф-т Московского ун-та. Доктор мед. наук с 1922 г., проф. с 1923 г., заслуженный деятель науки РСФСР с 1943 г. В 1923—33 гг. — зав. каф. хирургии Смоленского мед. ин-та. В 1933—51 гг. — зав. каф. хирургии 3-го Московского мед. ин-та. В 1941—1945 гг. — в эвакогоспиталях Москвы. С 1951 г. — зав. каф. хирургии Московского мед. стоматологического ин-та.

ЛИНЬКОВ, Григорий Матвеевич (12 января 1899 г. — 17 декабря 1961 г.) — один из видных деятелей партизанского движения в Белоруссии и Зап. Украине в период Великой Отечественной войны, Герой Советского Союза (1942 г.), писатель. Член КПСС с 1918 г. В 1918—46 гг. — в Советской Армии. Автор книги «В тылу врага» (1948 г.).

ЛИСИЧНИКОВ, Алексей Георгиевич (р. 1932 г.) — механизатор-кукурузовод колхоза «1 Мая» Шилкинского р-на Читинской обл., 31 декабря 1961 г. удостоен звания Героя Социалистического Труда. Член КПСС с 1960 г. Образование среднее. С 1948 г., по окончании курсов трактористов, работает в колхозе «1 Мая», исключая период службы в Советской Армии

(1951—54 гг.). В 1960 г. поступил учиться в 3-годичную советско-партийную школу. В летнее время продолжает заниматься выращиванием кукурузы.

ЛИЧУК, Юстин Теодорович (р. 1901 г.) — председатель колхоза «Первое Мая» Снятынского р-на Станиславской обл. УССР с 1946 г.; 31 декабря 1961 г. удостоен звания Героя Социалистического Труда. Член КПСС с 1950 г. До 1928 г. работал в сельском хозяйстве. В 1928 г. в поисках заработка выехал из буржуазно-помещичьей Польши, которая тогда владела Западной Украиной, в Канаду. В 1932 г. вернулся на родину. В 1941—45 гг. — комбайнер и слесарь в Алтайском крае. Деп. Верховного Совета СССР 3—6-го созывов.

ЛОБАНОВ, Владимир Елисейевич (р. 1907 г.) — член Центральной Ревизионной Комиссии КПСС, избранный XXII съездом КПСС в 1961 г. Член КПСС с 1930 г. В 1931 г. окончил Белорусскую с.-х. академию и в 1956 г. — ВПШ при ЦК КПСС (заочно). В 1932—41 гг. — агроном Наркомзема БССР, директор с.-х. техникума в Витебской обл. В 1941—44 гг. — в Советской Армии. В 1944—46 гг. — пред. исполкома Полоцкого обл. Совета депутатов трудящихся. В 1946—48 гг. — второй, в 1948—53 гг. — первый секретарь Полесского обкома КП Белоруссии. В 1954—56 гг. — пред. исполкома Гомельского обл. Совета депутатов трудящихся. В 1956—62 гг. — первый секретарь Витебского обкома КП Белоруссии. С 1962 г. — первый зам. пред. Совета Министров, министр производства и заготовок сельхозпродуктов БССР. Герой Советского Союза (1943 г.). Деп. Верховных Советов СССР 2—6-го и БССР 3—4-го созывов.

ЛОЗОВОЙ, Юрий Иланович (р. 1907 г.) — советский инженер-строитель, в 1961 г. удостоен Ленинской премии за участие в разработке и внедрении в производство новой технологии натяжения арматуры (с помощью электронагрева) предвзрительно напряженных железобетонных конструкций для промышленного и гражданского строительства. Трудовую деятельность начал в 1916 г. В 1930 г. окончил Харьковский технологический ин-т. Канд. технич. наук с 1945 г. Доцент с 1948 г. С 1947 г. — декан строит. ф-та, а с 1952 г. и зав. каф. строит. механики и строит. производства Львовского политехнического ин-та.

ЛОМАКО, Петр Фадеевич (р. 1904 г.) — член ЦК КПСС, избранный XXII съездом КПСС в 1961 г. Член КПСС с 1925 г. В 1932 г. окончил Московский ин-т цветных металлов и золота. По окончании института работал в пром-сти цветной металлургии (инженер, директор з-да, нач. треста). В 1939—1940 гг. — зам. наркома, в 1940—48 гг., 1950—53 гг. и 1954—1957 гг. — нарком, а затем министр цветной металлургии СССР. В 1948—50 гг. и в 1953—54 гг. — зам. мин. металлургической пром-сти СССР. В 1957—61 гг. — пред. Красноярского совнархоза. С 1961 г. — зам. пред. Бюро ЦК КПСС по РСФСР. Кандидат в члены ЦК КПСС в 1952—61 гг. Деп. Верховного Совета СССР 2-го, 4—6-го созывов.

ЛОЩЕНКОВ, Федор Иванович (р. 1915 г.) — кандидат в члены ЦК КПСС, избранный XXII съездом КПСС в 1961 г. Член КПСС с 1943 г. Окончил в 1943 г. Московский авиационный ин-т им. С. Орджоникидзе и в 1946 г. — ВПШ при ЦК КПСС. С 1936 г. по 1938 г. — в Советской Армии. В 1946—1951 гг. — на руководящей парт. работе в Новосибирском обкоме и горкоме партии. В 1951—54 гг. — первый секретарь Дзержинского райкома партии (г. Новосибирск), в 1954—59 гг. — второй, а затем первый секретарь Новосибирского горкома партии. В 1959—61 гг. — второй секретарь Новосибирского обкома КПСС. С 1961 г. — первый секретарь Ярославского обкома КПСС. Деп. Верховных Советов СССР 6-го и РСФСР 5-го созывов.

ЛУБЕННИКОВ, Леонид Игнатьевич (р. 1910 г.) — член ЦК КПСС, избранный XXII съездом КПСС в 1961 г. Член КПСС с 1939 г. В 1933 г. окончил Московский всесоюзный агропед. ин-т. В 1939—46 гг. — на парт. работе в Советской Армии. В 1952—53 гг. — первый секретарь Бобруйского, а в 1953—55 гг. — Минского обкомов КП Белоруссии. В 1955 г. и в 1958—60 гг. — в аппарате ЦК КПСС. В 1955—56 гг. — первый секретарь ЦК КП Карело-Финской ССР, в 1956—58 гг. в связи с преобразованием республики — первый секретарь Карельского обкома КПСС. С 1960 г. — первый секретарь Кемеровского обкома КПСС. Член ЦК КПСС с 1956 г. Деп. Верховного Совета СССР 4—6-го созывов.

ЛУТАК, Иван Кондратьевич (р. 1919 г.) — кандидат в члены ЦК КПСС, избранный XXII съездом КПСС в 1961 г. Член КПСС с 1940 г. В 1942 г. окончил Казахский с.-х. ин-т. В 1942—1945 гг. — в Советской Армии. С 1945 г. — на руководящей партийной и советской работе. В 1954—61 гг. — пред. исполкома Черкасского обл. Совета депутатов трудящихся. С 1961 г. — первый секретарь Крымского обкома КПУ. Деп. Верховных Советов СССР 6-го и Укр. ССР 4—5-го созывов.

ЛУТУЛИ (Lutuli), Альберт (р. 1899 г.) — лауреат Нобелевской премии мира за 1960 г.; деятель освободительной борьбы в Африке; президент Африканского национального конгресса (АНК) Южно-Африканской Республики с 1952 г. Род. в резервации провинции Наталь; принадлежит к племени зулу. По окончании миссионерской школы был преподавателем. В 1936 г. избран вождем общины. Член АНК с 1946 г. Активно включился в борьбу АНК против апартеида, за что в 1952 г. был снят властями с поста вождя вопреки традиции, согласно которой вождь избирается пожизненно. В 1956—58 гг. подвергался тюремному заключению. В 1960 г. принял активное участие в новом подъеме движения против апартеида.

ЛЫКОВА, Лидия Павловна (р. 1913 г.) — кандидат в члены ЦК КПСС, избрана XII съездом КПСС в 1961 г. Член КПСС с 1938 г. В 1940 г. окончила пед. ин-т (заочно) и в 1958 г. — Академию общественных наук при ЦК КПСС. Кандидат экономических наук. В 1939—47 гг. — на парторботе в г. Вологде и Вологодской обл., в 1947—49 гг. — в аппарате ЦК КПСС. В 1949—55 гг. — секретарь, затем второй секретарь Ивановского обкома. В 1958—61 гг. — второй секретарь Смоленского обкома КПСС, с 1961 г. — мин. социального обеспечения РСФСР. Кандидат в члены ЦК КПСС с 1952 г. Деп. Верховного Совета РСФСР 3—5-го созывов.

ЛЯШКО, Александр Павлович (р. 1915 г.) — член ЦК КПСС, избранный XII съездом КПСС в 1961 г. Член КПСС с 1942 г. В 1947 г. окончил Донецкий индустриальный ин-т. В 1941—45 гг. — в Советской Армии. В 1945—52 гг. работал инженером и парторгом на предприятиях Донецкой обл. С 1952 г. — на руководящей парт. работе. С 1960 г. — первый секретарь Донецкого обкома КПУ. Деп. Верховных Советов СССР 5—6-го и УССР 5-го созывов.

М

МАЗУРОВ, Кирилл Трофимович (р. 1914 г.) — член ЦК КПСС, избранный XII съездом КПСС в 1961 г. Член КПСС с 1940 г. В 1933 г. окончил Гомельский автодорожный техникум и в 1947 г. — ВПШ при ЦК КПСС (заочно). В 1933—36 гг. работал техником, нач. районного дорожного отдела. В 1936—1938 гг. — в Советской Армии. В 1938—40 гг. — в аппарате политотдела Белорусской ж. д., а затем Гомельского обкома комсомола. В 1940—41 гг. — секретарь Гомельского горкома, секретарь Брестского обкома ЛКСМ Белоруссии. В 1941—1942 гг. — в Советской Армии, а затем до конца 1943 г. находился в партизанских соединениях. В 1942—47 гг. — секретарь по кадрам, второй, а затем первый секретарь ЦК ЛКСМ Белоруссии. В 1949—50 гг. — второй, первый секретарь Минского горкома КП(б) Белоруссии. В 1950—53 гг. — первый секретарь Минского обкома партии. В 1953—56 гг. — пред. Совета Министров БССР. С 1956 г. — первый секретарь ЦК КП Белоруссии. Канд. в члены Президиума ЦК КПСС с 1957 г. Член ЦК КПСС с 1956 г. Член Президиума Верховного Совета СССР с 1958 г. Деп. Верховных Советов СССР 3—6-го и БССР 2—5-го созывов.

МАЛАНДИН, Герман Капитонович (15 декабря 1894 г. — 27 октября 1961 г.) — советский военный деятель, генерал армии, профессор. Член КПСС с 1940 г. В Советской Армии с 1918 г. В 1937 г. окончил Военную академию Генерального штаба (ВАГШ). Во время Великой Отечественной войны был нач. штаба армии и фронта. В послевоенное время — нач. штаба Центральной группы войск, нач. Гл. штаба и зам. Главнокомандующего сухопутными войсками, зам. нач. Генштаба. С 1958 г. — нач. ВАГШ ВС СССР.

МАЛИН, Владимир Никифорович (р. 1906 г.) — член Центральной Ревизионной Комиссии КПСС, избранный XII съездом КПСС в 1961 г. Член КПСС с 1926 г. В 1933 г. окончил Ленинградский комвуз, в 1949 г. — аспирантуру Академии общественных наук при ЦК КПСС. В 1918—28 гг. — рабочий, мастер стеклозавода в Калининской обл. В 1928—30 гг. — в Красной Армии. С 1933 г. — на парт. работе. В 1937—38 гг. — в аппарате ЦК КП(б) Белоруссии. В 1938—39 гг. — первый секретарь Могилевского обкома КП(б) Белоруссии. В 1939—1942 гг. — секретарь ЦК КП Белоруссии и одновременно в 1941—42 гг. — член Военного Совета армии Юго-Зап. фронта. В 1942—43 гг. — нач. политуправления и зам. нач. Центрального штаба партизанского движения. В 1943—47 гг. — секретарь ЦК КП Белоруссии. В 1949—52 гг. — секретарь Ленинградского горкома КПСС. С 1952 г. — в аппарате ЦК КПСС; с 1954 г. — зав. отделом ЦК КПСС. Член Центральной Ревизионной Комиссии КПСС с 1956 г. Деп. Верховных Советов СССР 2-го, 5—6-го и БССР 1—2-го созывов.

МАЛИНОВСКИЙ, Родион Яковлевич (р. 1898 г.) — член ЦК КПСС, избранный XII съездом КПСС в 1961 г. Член КПСС с 1926 г. В 1930 г. окончил Военную академию им. Фрунзе. Участник гражданской войны. Во время Великой Отечественной войны 1941—45 гг. командовал корпусом, гвардейской армией под Сталинградом, войсками Южного, Юго-Западного, 3-го и 2-го Укр. фронтов, в 1945 г. — войсками Забайкальского фронта. После войны — командующий войсками военного округа, главнокомандующий войсками Дальнего Востока, с марта 1956 г. — главнокомандующий сухопутными войсками и 1-й зам. мин. обороны СССР. С октября 1957 г. — мин. обороны СССР. Маршал Советского Союза. Дважды Герой Советского Союза (1945 г. и 1958 г.). Кандидат в члены ЦК КПСС с 1952 г. по 1956 г. Член ЦК КПСС с 1956 г. Деп. Верховных Советов СССР 2—6-го и РСФСР 5-го созывов.

МАЛКИН, Иосиф Михайлович (р. 1913 г.) — советский горный инженер, в 1961 г. удостоен Ленинской премии за руководство разработкой и внедрением системы принудительного блокового обрушения на рудниках Лениногорского полиметаллического комбината. Член КПСС с 1939 г. В 1934 г. окончил Ленинградский горный ин-т. В 1934—47 гг. работал на Дегтярском медном руднике. С 1947 г. на Сокольном руднике Лениногорского Полиметаллического комбината; с 1954 г. — дир. этого комбината. Деп. Верховного Совета Кав. ССР 5-го созыва.

МАЛЬБАХОВ, Тимбора Кубатиевич (р. 1917 г.) — кандидат в члены ЦК КПСС избранный XII съездом КПСС в

1961 г. Член КПСС с 1942 г. В 1940 г. окончил Гос. с.-х. ин-т в г. Орджоникидзе и в 1953 г. — ВПШ при ЦК КПСС (заочно). В 1940—46 гг. — в Советской Армии. В 1947—49 гг. — первый секретарь Кубинского райкома, в 1949—52 гг. — секретарь, второй секретарь Кабардинского обкома КПСС. В 1952—56 гг. — пред. Президиума Верховного Совета Кабардино-Балкарского обкома КПСС. Деп. Верховного Совета СССР 3—6-го созывов.

МАМАЙ, Николай Яковлевич (р. 1926 г.) — кандидат в члены ЦК КПСС, избранный XII съездом КПСС в 1961 г. Член КПСС с 1955 г. Трудовую деятельность начал с 1941 г. рабочим совхоза Краснодарского края. В 1941—43 гг. — колхозник колхозов «Красный Октябрь» и им. Буденного Краснодарского края. В 1943—53 гг. — в Советской Армии. В 1953—1961 гг. — бригадир забойщиков шахты № 2 «Северная» треста «Краснодонец» Луганской обл. С 1961 г. — бригадир комплексной бригады шахты «Суходольская» № 1 треста «Краснодонец» Луганской обл. Герой Соц. Труда (1957 г.). Деп. Верховного Совета СССР 5—6-го созывов.

МАМБЕТОВ, Колот (р. 1907 г.) — кандидат в члены ЦК КПСС, избранный XII съездом КПСС в 1961 г. Член КПСС с 1929 г. В 1935 г. окончил Московский ин-т инженеров водного хозяйства. Кандидат экономических наук. В 1935—40 гг. работал инженером, затем нач. ирригационного управления в Кирг. ССР. В 1940—45 гг. — секретарь, зам. секретаря ЦК КП Киргизии. В 1945—51 гг. — первый секретарь Фрунзенского обкома КП Киргизии. В 1953—54 гг. — директор ин-та водного хозяйства и энергетики Кирг. филиала АН СССР. В 1954—61 гг. — мин. водного хозяйства Кирг. ССР, с мая 1961 г. — пред. Совета Министров Кирг. ССР. Деп. Верховных Советов СССР 2—3-го, 6-го и Кирг. ССР 2—5-го созывов.

МАМЕДАЛИЕВ, Юсиф Гейдарович (31 декабря 1905 г. — 15 декабря 1961 г.) — президент Академии наук Азерб. ССР (1947—50 гг. и 1958 г. — декабрь 1961 г.). С 1958 г. — член-корр. АН СССР. Член КПСС с 1943 г. В 1932 г. окончил МГУ. В 1933—46 гг. — в Азерб. нефтяном ин-те. С 1934 г. — проф. Азерб. гос. ун-та. В 1945—46 гг. — дир. ин-та нефти АН Азерб. ССР. Академик АН Азерб. ССР с 1945 г. В 1950—54 гг. — академик-секретарь отделения физико-технических наук АН Азерб. ССР. В 1954—58 гг. — ректор Азерб. гос. ун-та. Основные труды посвящены изучению состава и переработки нефти, естественных и искусственных газов. Лауреат Гос. премии СССР (1948 г.). Деп. Верховных Советов СССР и Азерб. ССР.

МАМЕДОВ, Мир Кязим Мир Ахат оглы (р. 1911 г.) — советский инженер-геолог, в 1961 г. удостоен Ленинской премии за участие в комплексном освоении морских нефтяных месторождений в Азербайджанской ССР. Член КПСС с 1942 г. Заслуженный инженер Аз. ССР с 1960 г. В 1936 г. окончил Азербайджанский индустриальный ин-т им. М. Азизбекова. В 1935—38 гг. работал в тресте «Азизбековнефть». В 1939—1941 гг. — в Азербайджанском н.-и. ин-те им. Куйбышева. В 1941—45 гг. — в Советской Армии. В 1946—47 гг. — ст. геолог нефтепромысла. В 1947—56 гг. последовательно зам. гл. геолога треста, геолог треста и др. С 1956 г. — зам. гл. геолога объединения «Азнефть».

МАНУКОВСКИЙ, Николай Федорович (р. 1926 г.) — член ЦК КПСС, избранный XII съездом КПСС в 1961 г. Член КПСС с 1951 г. Окончил 6 классов средней школы. Трудовую деятельность начал с 15 лет. В 1941—42 гг. — колхозник. В 1942—43 гг. учился на курсах трактористов. В 1943—1959 гг. — тракторист Новоусманской МТС, а с 1959 г. — бригадир тракторной бригады комплексной механизации колхоза им. Кирова (Воронежская обл.). Герой Соц. Труда. Деп. Верховного Совета РСФСР 5-го созыва.

МАНЯКИН, Сергей Иосифович (р. 1923 г.) — член ЦК КПСС, избранный XII съездом КПСС в 1961 г. Член КПСС с 1945 г. В 1948 г. окончил с.-х. ин-т в г. Прикумске Ставропольского края. В 1948—57 гг. — директор МТС, затем пред. колхоза в Ставропольском крае. В 1957—60 гг. — зав. с.-х. отделом Ставропольского крайкома КПСС. В 1960—61 гг. — пред. исполкома Ставропольского краевого Совета депутатов трудящихся. В 1961 г. — инспектор ЦК КПСС, затем — первый секретарь Омского обкома КПСС. Деп. Верховного Совета СССР 6-го созыва.

МАРГАЙ (Margai), Милтон (р. 1895 г.) — премьер-министр Сьерра-Леоне с 1958 г. Род. в семье торговца. Окончил медицинский ф-т Даремского ун-та (Великобритания). С 1927 г. будучи первым африканским врачом — уроженцем Сьерра-Леоне, занимался на родине медицинской практикой. Политической деятельности посвятил себя целиком с 1950 г. Основатель (1951 г.) и лидер правящей Народной партии. В 1952—1957 гг. — мин. здравоохранения, сельского и лесного х-ва. В апреле 1960 г. возглавлял делегацию Сьерра-Леоне на конференции в Лондоне по вопросу о пересмотре конституции страны. После провозглашения независимости Сьерра-Леоне в апреле 1961 г. остался на посту премьер-министра.

МАРТЫНОВ, Николай Васильевич (р. 1910 г.) — член Центральной Ревизионной Комиссии КПСС, избранный XII съездом КПСС в 1961 г. Член КПСС с 1932 г. Окончил в 1933 г. Московский вечерний энергетический ин-т (без защиты диплома). В 1934—41 гг. — на руководящих инженерно-технических должностях. В 1941—46 гг. — зам. наркома боеприпасов СССР, в 1946—47 гг. — зам., а в 1947—53 гг. — первый зам. мин. с.-х. машиностроения СССР. В 1954—55 гг. — нач

отдела Министерства автомобильного, тракторного и с.-х. машиностроения, в 1955—57 гг. — зам. мин. тракторного и с.-х. машиностроения. В 1957—59 гг. — первый зам., в 1959—1960 гг. — пред. Ташкентского совнархоза. С 1960 г. — пред. Узб. совнархоза. Деп. Верховного Совета СССР 5—6-го созывов.

МАРЧЕНКО, Александр Александрович (р. 1903 г.) — советский инженер-строитель, в 1961 г. удостоен Ленинской премии за участие в разработке и внедрении в производство новой технологии натяжения арматуры (с помощью электронагрева) предварительно напряженных железобетонных конструкций для промышленного и гражданского строительства. Член КПСС с 1943 г. В 1927 г. окончил инженерно-строительный ф-т Нижегородского гос. ун-та. В 1941—46 гг. — в Советской Армии. С 1960 г. — рук. Уральского филиала АС и А СССР.

МАРЧЕНКО, Иван Тихонович (р. 1908 г.) — кандидат в члены ЦК КПСС, избранный XXII съездом КПСС в 1961 г. Член КПСС с 1929 г. В 1935 г. окончил Ленинградский ин-т инженеров ж.-д. транспорта. С 1938 г. — на руководящей парт. и хоз. работе. В 1946—51 гг. — нач. Московского отделения Зап. ж. д. В 1954—59 гг. — второй секретарь Московского горкома КПСС. С 1959 г. — первый секретарь Томского обкома КПСС. Член ЦК КПСС в 1956—61 гг. Деп. Верховных Советов СССР 5—6-го и РСФСР 4-го созывов.

МАСЛЕННИКОВ, Валентин Николаевич (р. 1927 г.) — советский инженер-электрик, в 1961 г. удостоен Ленинской премии за участие в разработке и внедрении в производство новой технологии натяжения арматуры (с помощью электронагрева) предварительно напряженных железобетонных конструкций для промышленного и гражданского строительства. В 1953 г. окончил Челябинский ин-т механизации и электрификации сельского хозяйства. В 1953—57 гг. работал на энергокомбинате треста «Челябметаллургстрой». С 1957 г. — в Уральском филиале АС и А СССР.

МАУРЕР (Mauger), Ион Георге (р. 1902 г.) — председатель Совета Министров РНР с марта 1961 г. Окончил юридический ф-т Бухарестского ун-та. В 1936 г. вступил в КП Румынии. В 1944—46 гг. — зам. министра путей сообщения, в 1946—48 гг. — зам. министра национальной экономики. В 1948—52 гг. — первый зам. председателя Совета Министров. В 1952—53 гг. — первый арбитр Гос. арбитража при Совете Министров РНР; одновременно возглавлял Научно-исслед. юридич. ин-т АН РНР. В 1955 г. избр. академиком АН РНР. В 1957 г. — министр иностранных дел. В 1958—1961 гг. — председатель Президиума Великого Национального Собрания РНР. В 1948—55 гг. — член ЦК Румынской рабочей партии; в 1955—60 гг. — кандидат в члены ЦК, а с 1960 г. — член ЦК и Политбюро ЦК РПИ.

МАШЕРОВ, Петр Миронович (р. 1918 г.) — кандидат в члены ЦК КПСС, избранный XXII съездом КПСС в 1961 г. Член КПСС с 1943 г. В 1939 г. окончил Витебский пол. ин-т. В период Великой Отечественной войны — участник партизанского движения в Белоруссии. Был секретарем подпольного обкома комсомола. В 1944—46 гг. — первый секретарь Молодечненского обкома, в 1946—54 гг. — секретарь, затем первый секретарь ЦК ЛКСМ Белоруссии. В 1954—59 гг. — второй секретарь Минского, первый секретарь Брестского обкомов КП Белоруссии. С апреля 1959 г. — секретарь ЦК КП Белоруссии. Герой Советского Союза. Деп. Верховных Советов СССР 3—5-го и БССР 3, 5-го созывов.

МЕЛИК-ТАНГИЕВ, Завер Иванович (р. 1905 г.) — советский инженер-технолог, в 1961 г. удостоен Ленинской премии за участие в комплексном освоении морских нефтяных месторождений в Азербайджанской ССР. Член КПСС с 1944 г. В 1930 г. окончил Азербайджанский политехнический ин-т. С 1950 г. — гл. инженер треста «Азморнефтестрой» объединения «Азнефть». Заслуженный инженер Аз. ССР с 1960 г.

МЕЛЬНИКОВ, Николай Афанасьевич (р. 1918 г.) — кандидат в члены ЦК КПСС, избранный XXII съездом КПСС в 1961 г. Член КПСС с 1939 г. В 1949 г. окончил ВПИ при ЦК КПСС. В 1939—43 гг. — на руководящей комсомольской работе. С 1943 г. — на руководящей парт. работе. В 1949—1961 гг. — в аппарате ЦК КПСС. С 1961 г. — второй секретарь ЦК КП Молдавии. Деп. Верховного Совета СССР 6-го созыва.

МЕЛЬНИКОВ, Николай Васильевич (р. 1909 г.) — председатель Государственного комитета Совета Министров СССР по топливной промышленности, министр СССР с декабря 1961 г. Член КПСС с 1944 г. Специалист в области разработки месторождений полезных ископаемых, член-корреспондент АН СССР с 1953 г. Академик АН СССР с июня 1962 г. В 1933 г. окончил Свердловский горный ин-т. В 1934—45 гг. — на ответственных должностях в горнорудной и угольной пром-сти. В 1946—48 гг. — зам. мин. угольной пром-сти Восточных р-нов СССР. В 1949—54 гг. — член Бюро Совета Министров СССР по топливной и металлургической пром-сти. В 1955—60 гг. — зам. дир., а с 1960 г. — дир. ин-та горного дела им. А. А. Скочинского АН СССР. Лауреат Гос. премии 1946 г. Деп. Верховного Совета СССР 6-го созыва.

МЕНЬШИКОВ, Михаил Алексеевич (р. 1902 г.) — кандидат в члены ЦК КПСС, избранный XXII съездом КПСС в 1961 г. Член КПСС с 1927 г. Окончил в 1929 г. Московский ин-т нар. х-ва им. Плеханова. С 1930 г. — на руководящей работе в области внешней торговли и в международных организациях. В 1930—36 гг. — зав. отделом, директор англо-русского кооперативного общества (АРКОС) в Лондоне, в 1943—

1946 находился в США — зам. директора ЮНРРА. В 1946—1951 гг. — зам. мин., мин. внешней торговли СССР. В 1952—1953 гг. — зам. уполномоченного Совета Министров СССР по делам советско-китайских акционерных обществ «Совкитнефть» и «Совкитметалл». С 1953 г. — на дипломатической работе: в 1953—57 гг. — чрезвычайный и полномочный посол СССР в Индии, в 1958—61 гг. — в США. С января 1962 г. — мин. иностранных дел РСФСР. Кандидат в члены ЦК КПСС с 1956 г.

МЕРЖАНИАН, Артемий Арутюнович (р. 1915 г.) — советский специалист в области физико-химии и технологии вина, в 1961 г. удостоен Ленинской премии за участие в разработке и внедрении в промышленность биохимического и физико-химического метода производства шампанского в непрерывном потоке с автоматизацией технологического процесса. В 1939 г. окончил Краснодарский ин-т виноделия и виноградарства. Канд. технич. наук с 1942 г. С 1944 г. — доцент каф. технологии виноделия Краснодарского ин-та пищевой пром-сти.

МЁССБАУЭР, Рудольф (р. 1929 г.) — западногерманский физик, в 1961 г. удостоен Нобелевской премии за эффект, получивший название эффекта Мёссбауэра (резонансное поглощение γ -квантов атомными ядрами в кристаллах, см. статью в Ежегоднике 1961 г.), открытый в 1958 г. Род. в Мюнхене. Там же учился в высшей технической школе.

МЖАВАНАДЗЕ, Василий Павлович (р. 1902 г.) — член ЦК КПСС, избранный XXII съездом КПСС в 1961 г. Член КПСС с 1927 г. В 1937 г. окончил Военно-политическую академию им. В. И. Ленина. Трудовую деятельность начал в 1915 г. и до 1924 г. был рабочим. С 1924 г. — в Советской Армии. В 1939—45 гг. — военный комиссар стрелковых дивизий, корпуса, а затем член Военных Советов ряда армий. В 1945—1953 гг. — член Военных Советов ряда военных округов, зам. по политической части командующего военным округом. С 1953 г. — первый секретарь ЦК КП Грузии. Канд. в члены Президиума ЦК КПСС с 1957 г. Член ЦК КПСС с 1956 г. Деп. Верховных Советов СССР 4—6-го, Укр. ССР 2—3-го и Груз. ССР 4—5-го созывов.

МЗАРЕУЛОВ, Давид Константинович (р. 1907 г.) — советский инженер-строитель, в 1961 г. удостоен Ленинской премии за участие в комплексном освоении морских нефтяных месторождений в Азербайджанской ССР. Заслуженный инженер Азерб. ССР с 1960 г. В 1932 г. окончил Ленинградский автодорожный ин-т. В 1932—37 гг. преподавал в промышленном техникуме. В 1937—41 гг. — нач. отдела треста «Азбетонстрой», затем — треста «Азнефтемаш». В 1941—43 гг. — в Советской Армии. В 1943—50 гг. — нач. отдела и гл. конструктор проектной конторы треста «Азнефтемаш». С 1950 г. — нач. отдела эстакадного строительства ин-та «Гипроморнефть».

МИЕТТУНЕН (Miettunen), Марtti Юхани (р. 1907 г.) — премьер-министр Финляндии с июля 1961 г. по апрель 1962 г. Получил сельскохозяйственное образование. В послевоенное время был членом, а затем вице-председателем Центрального Союза сельскохозяйственных производителей. В 1946—50 гг. — секретарь партии Аграрный Союз. С 1945 г. по 1958 г. избирался депутатом парламента. В 1950—58 гг. занимал ряд министерских постов (министра путей сообщения и общественных работ, министра сельского хозяйства, министра финансов). В 1958—61 гг. — губернатор Лапландской губернии.

МИКЕНАС, Юозас Инокубович (р. 1901 г.) — литовский советский скульптор, нар. художник СССР с 1961 г., чл.-корр. АХ СССР с 1954 г. Член КПСС с 1952 г. Учился в Каунасской художественной школе (окончил в 1925 г.) и в Париже (до 1931 г.). Основные работы: группа «Победа» (установлена в Калининграде в 1946 г., Гос. премия СССР 1947 г.), группа «Учащая молодежь» в Вильнюсе (1952 г.), фигура для памятника М. Мельникайте в г. Зарасай (открыт в 1955 г.), фигура для памятника П. Цвирки в Вильнюсе (открыт в 1959 г.) и др.

МИКОЯН, Анастас Иванович (р. 1895 г.) — член ЦК КПСС, избранный XXII съездом КПСС в 1961 г. Член КПСС с 1915 г. С марта по август 1917 г. — на парт. работе в г. Баку, в августе—октябре — на руководящей работе в Тифлисском комитете партии, затем вернулся в Баку и входил в состав Бакинского комитета большевиков, вел парт. работу в нефтепромысловых и заводских районах, редактировал газету «Социал-демократ», а затем «Известия Бакинского совета». В середине 1918 г., в период обороны Баку от войск германо-турецких империалистов, был назначен комиссаром бригады Красной Армии и принимал участие в руководстве боевыми операциями на фронте. В августе 1918 г., после временного падения Советской власти в Баку, когда в город вступили английские интервенты, остался в Баку для ведения подпольной работы. В марте 1919 г. становится во главе подпольной организации большевиков и руководил ею до восстановления в Баку в 1920 г. Советской власти. В 1920 г. направлен на руководящую парт. работу в Нижегородский губком партии. В 1921—22 гг. — секретарь Нижегородского губкома партии. В 1922—24 гг. — секретарь Юго-Восточного бюро ЦК РКП(б), а затем до 1928 г. — секретарь Северо-Кавказского крайкома партии. В 1926—30 гг. — нарком внутренней торговли СССР. В 1930—1934 гг. — нарком снабжении СССР. В 1934—38 гг. — нарком пищевой пром-сти СССР. В 1937—46 гг. — зам. пред. СНК СССР и одновременно в 1938—46 гг. — нарком внешней торговли СССР. В 1942—45 гг. — член. Гос. комитета обороны СССР. В 1946—55 гг. и в 1957—58 гг. — зам. пред. Совета Министров СССР и одновременно до 1949 г. — мин. внешней тор-

говли СССР. В 1953 г. — мин. внутренней и внешней торговли СССР. В 1953—55 гг. — мин. торговли СССР. В 1955—57 гг. и с 1958 г. — первый зам. пред. Совета Министров СССР. В 1926—35 гг. — канд. в члены, а в 1935—52 гг. — член Политбюро ЦК ВКП(б). Член Президиума ЦК КПСС с 1952 г. Герой Соц. Труда (1943 г.). С 1922 г. — канд. в члены, а с 1923 г. — член ЦК КПСС. Деп. Верховных Советов СССР 1—6-го и РСФСР 1—5-го созывов.

МИРОНОВ, Николай Романович (р. 1913 г.) — член Центральной Ревизионной Комиссии КПСС, избранный XXII съездом КПСС в 1961 г. Член КПСС с 1940 г. В 1937—41 гг. учился в Днепродзержинском гос. ун-те; в августе 1941 г. с последнего курса ун-та был направлен в части действующей, Советской Армии в качестве политбойца, а в последующие, до окончания Отечественной войны, был на политической работе в войсках. В 1946 г. окончил Днепродзержинский гос. ун-т. С 1945 г. по 1947 г. работал в аппарате Днепродзержинского обкома партии. С 1947 г. по 1949 г. — первый секретарь Октябрьского райкома КПУ г. Днепродзержинска. В 1949—1951 гг. — секретарь Кировоградского обкома КПУ. В 1951 г. направлен на руководящую работу в органы гос. безопасности. В 1956—59 гг. — нач. управления Комитета госбезопасности при Совете Министров СССР по Ленинградской обл. С 1959 г. — зав. отделом ЦК КПСС. Деп. Верховных Советов СССР 6-го, РСФСР 5-го созывов.

МИРОНОВА, Зоя Васильевна (р. 1912 г.) — член Центральной Ревизионной Комиссии КПСС, избрана XXII съездом КПСС в 1961 г. Член КПСС с 1940 г. В 1935 г. окончила Московский ин-т тонкой химической технологии им. Ломоносова. Кандидат технических наук. В 1935—41 гг. и в 1944—1945 гг. — на научной работе в Гос. н.-и. ин-те редких металлов (г. Москва). В 1941—44 гг. работала в системе Осоавиахима. В 1945—50 гг. — на парт. работе в Москве. В 1951—59 гг. — зам. пред. исполкома Московского гор. Совета депутатов трудящихся. В 1959—62 гг. — зам. постоянного представителя СССР при ООН. Член Центральной Ревизионной Комиссии КПСС с 1952 г. Деп. Верховного Совета РСФСР 4-го созыва.

МИХАЙЛОВ, Николай Александрович (р. 1906 г.) — член ЦК КПСС, избранный XXII съездом КПСС в 1961 г. Член КПСС с 1930 г. В 1937 г. — литературный сотрудник редакции газеты «Правда». В 1937—38 гг. — редактор газеты «Комсомольская правда». В 1938—52 гг. — первый секретарь ЦК ВЛКСМ. В 1952—53 гг. — секретарь ЦК КПСС, член Президиума ЦК КПСС, одновременно — зав. отделом пропаганды и агитации ЦК КПСС. В 1953—54 гг. — первый секретарь Московского обкома КПСС. В 1954—55 гг. — чрезвычайный и полномочный посол СССР в ПНР. В 1955—60 гг. — мин. культуры СССР. С 1960 г. — чрезвычайный и полномочный посол СССР в Республике Индонезия. Член ЦК КПСС с 1939 г. Деп. Верховных Советов СССР 2—5-го и РСФСР 3-го созывов.

МКРТУМЯН, Армен Карапетович (р. 1914 г.) — советский инженер-строитель, в 1961 г. удостоен Ленинской премии за участие в разработке и внедрении в производство новой технологии натяжения арматуры (с помощью электронагрева) предварительно напряженных железобетонных конструкций для промышленного и гражданского строительства. В 1940 г. окончил Московский гидромелиоративный ин-т. Канд. техн. наук с 1954 г. В 1941—47 гг. — в Советской Армии. С 1947 г. — в строительных организациях. С 1960 г. — рук. отдела конструирования Центрального н.-и. ин-та жилищного строительства АС и А СССР.

МОКАДДЕМ, Садок (р. 1915 г.) — гос. секретарь по иностранным делам Туниса с июля 1957 г. Родился в семье помещика. Окончил медицинский факультет Парижского ун-та. С 1940 г. работал врачом в Тунисе. Один из лидеров партии «Нео-Дестур», с января 1952 г. возглавляет политбюро партии. После признания внутренней автономии Туниса был последовательно мин. юстиции и мин. здравоохранения. После провозглашения независимости, в марте — июне 1956 г. — мин. без портфеля, в июне 1956 г. — июле 1957 г. — посол в ОАР.

МОНАШЕВ, Леонид Гаврилович (р. 1914 г.) — член ЦК КПСС, избранный XXII съездом КПСС в 1961 г. Член КПСС с 1939 г. В 1954 г. окончил Ставропольский с.-х. ин-т. В 1933—36 гг. работал агрономом в Орловской обл. В 1936—1947 гг. — в Советской Армии. В 1948—54 гг. — на руководящей парт. работе в Ставропольском крае. В 1954—57 гг. — в аппарате ЦК КПСС. В 1957—58 гг. — второй секретарь, с сентября 1958 г. — первый секретарь Курского обкома КПСС. Деп. Верховного Совета СССР 5—6-го созывов.

МОРОЗОВ, Петр Иванович (р. 1908 г.) — член Центральной Ревизионной Комиссии КПСС, избранный XXII съездом КПСС в 1961 г. Член КПСС с 1939 г. В 1934 г. окончил Омский с.-х. ин-т и в 1935 г. — под. отделение того же ин-та. В 1934—36 гг. — преподаватель, в 1937—41 гг. — директор зооветеринарного техникума (г. Куйбышев). В 1941—46 гг. — зам. нач. Новосибирского обл. земельного отдела. В 1947—49 гг. — зав. сектором Совета по делам колхозов при Правительстве СССР. В 1949—51 гг. — зам., в 1951—52 гг. — первый зам. пред. исполкома Новосибирского обл. Советов деп. трудящихся. В 1955—57 гг. — мин. с.-х. РСФСР. С 1957 г. — первый секретарь Амурского обкома КПСС. Деп. Верховного Совета СССР 4—6-го созывов.

МОРОУ, Уильям (р. 1888 г.) — австралийский общественный деятель, в 1961 г. присуждена Международная Ленинская премия «За укрепление мира между народами». В возрасте 10 лет начал работать в железнодорожной строительной

бригаде. Активный участник рабочего движения в Австралии. С 1946 г. — в Сенате федерального парламента. Активный участник движения сторонников мира. В марте 1961 г. возглавил делегацию австралийских сторонников мира на сессии Всемирного Совета Мира в Дели.

МОСКАЛЕНКО, Кирилл Семенович (р. 1902 г.) — член ЦК КПСС, избранный XXII съездом КПСС в 1961 г. Член КПСС с 1926 г. С 1920 г. — в Советской Армии. Участник гражданской войны. В 1928 г. окончил курсы усовершенствования командного состава и в 1939 г. — факультет высшего командного состава Артиллерийской академии им. Ф. Э. Дзержинского. Участвовал в советско-финляндской войне 1939—40 гг. В период Великой Отечественной войны 1941—45 гг. был командующим ряда армий. В послевоенный период занимал различные командные посты. В 1953—60 гг. — командующий войсками Московского военного округа. В 1960—62 гг. — главнокомандующий ракетными войсками — зам. мин. обороны СССР. С апреля 1962 г. — главный инспектор Министерства обороны СССР. Член ЦК КПСС с 1956 г. Маршал Советского Союза (с 1955 г.). Герой Советского Союза (1943 г.). Деп. Верховного Совета СССР 2—6-го созывов.

МОСКВИН, Андрей Николаевич (1 февраля 1901 г. — 1 марта 1961 г.) — советский кинооператор, заслуж. деятель искусств РСФСР с 1935 г. С 1924 г. работал на студии «Ленфильм». Им сняты картины: «Конец Санкт-Петербурга», трилогия о Максиме, «Иван Грозный» 1-я серия (совместно с Э. Тиссе), «Пирогов», «Дон-Кихот» (совместно с А. Дудко), «Рассказы о Ленине», «Дама с собачкой» и др. Гос. премия СССР 1946, 1948 гг.

МОСКОВСКИЙ, Василий Петрович (р. 1904 г.) — член Центральной Ревизионной Комиссии КПСС, избранный XXII съездом КПСС в 1961 г. Член КПСС с 1928 г. В 1939 г. окончил Военно-политическую академию им. В. И. Ленина. В 1926—1953 гг. и в 1954—55 гг. — в Советской Армии. В 1939—41 гг. — ответственный редактор окружных газет Киевского и Прибалтийского особых военных округов. В 1941—45 гг. — отв. редактор фронтовой газеты и газеты Военно-воздушных сил. В 1945—53 гг. — зам. редактора, затем редактор газеты «Красная звезда». В 1953—54 гг. — в аппарате ЦК КПСС. В 1954—1955 гг. — отв. редактор газеты «Красная звезда». В 1955—1960 гг. — в аппарате ЦК КПСС. С октября 1960 г. по июнь 1962 г. — зам. пред. Совета Министров РСФСР. С июня 1962 г. — чрезвычайный и полномочный посол в КНДР. Член Центральной Ревизионной Комиссии КПСС с 1952 г. Деп. Верховного Совета РСФСР 5-го созыва.

МРАВИНСКИЙ, Евгений Александрович (р. 1903 г.) — советский дирижер, в 1961 г. удостоен Ленинской премии за концертно-исполнительскую деятельность. Нар. арт. СССР с 1954 г. Заслуженный артист РСФСР с 1940 г. Заслуженный деятель искусств РСФСР с 1946 г. В 1931 г. окончил Ленинградскую консерваторию. В 1932—38 гг. — дирижер Ленинградского театра оперы и балета им. С. М. Кирова. С 1938 г. — гл. дирижер, а с 1944 г. и художественный руководитель симфонического оркестра Ленинградской филармонии. Лауреат Гос. премии СССР 1946 г.

МУРАВЬЕВА, Нонна Александровна (р. 1906 г.) — член Центральной Ревизионной Комиссии КПСС, избрана XXII съездом КПСС в 1961 г. Член КПСС с 1928 г. В 1938 г. окончила Пром. академию в Москве. В 1938—39 гг. — директор ф-ки «Серп и Молот», Московская обл. В 1939—44 гг. — зам. мин. легкой пром-сти РСФСР. В 1944—46 гг. — директор н.-и. ин-га лубяных волокон. В 1946—52 гг. — пред. ЦК профсоюза рабочих хл.-бум., затем текст. пром-сти. В 1952—61 гг. — мин. социального обеспечения РСФСР. С 1961 г. — пред. Центральной Ревизионной Комиссии КПСС. Член Центральной Ревизионной Комиссии КПСС с 1956 г. Деп. Верховных Советов СССР 6-го и РСФСР 4—5-го созывов.

МУРЫСЕВ, Александр Сергеевич (р. 1915 г.) — член ЦК КПСС, избранный XXII съездом КПСС в 1961 г. Член КПСС с 1942 г. В 1941 г. окончил Куйбышевский индустриальный ин-т. В 1941—43 гг. работал инженером на за-де им. Масленникова в г. Куйбышеве. В 1943—48 гг. — на комсомольской, в 1948—58 гг. — на партийной, в 1958—59 гг. — на советской работе. С 1959 г. — первый секретарь Куйбышевского обкома КПСС. Герой Соц. Труда (1958 г.). Член Президиума Верховного Совета РСФСР. Деп. Верховных Советов СССР 6-го и РСФСР 5-го созывов.

МУСАХАНОВ, Мирзамахмуд Мирзарахманович (р. 1912 г.) — кандидат в члены ЦК КПСС, избранный XXII съездом КПСС в 1961 г. Член КПСС с 1943 г. В 1937 г. окончил Московский текстильный ин-т. С 1937 г. работал в текстильной пром-сти. В 1948—59 гг. — зам. мин., мин. легкой пром-сти Узб. ССР. В 1953 г. — мин. легкой и пищевой пром-сти, в 1953—55 гг. — управляющий делами Совета Министров Узб. ССР. В 1955—1956 гг. и в 1958 г. — секретарь Ташкентского обкома КП Узбекстана. В 1956—58 гг. — пред. Госплана и зам. пред. Совета Министров Узб. ССР. В 1958—59 гг. — пред. Узб. респ. Совета профсоюзав. В 1959—61 гг. — секретарь ВЦСПС. С апреля 1961 г. — секретарь ЦК КП Узбекистана. Деп. Верховного Совета Узб. ССР 4—5-го созывов.

МУСИН, Аликан Чужебаевич (р. 1908 г.) — советский горный инженер, в 1961 г. удостоен Ленинской премии за участие в разработке и внедрении системы принудительного блокового обрушения на рудниках Лениногорского полиметаллического комбината. Член КПСС с 1940 г. Член-корр. АН Кав. ССР с 1958 г. Заслуженный деятель науки Кав. ССР с

1961 г. Доктор технич. наук с 1957 г. Проф. с 1959 г. В 1937 г. окончил Московский ин-т цветных металлов и золота. С 1949 г. — дир. ин-та горного дела АН Каз. ССР.

МУСУЛЬМАНКУЛОВ, Молдобасан (1883 г. — 17 июня 1961 г.) — киргизский народный акын, сказитель героического эпоса «Манас». Автор поэмы «Салтанат». С его слов записаны (1935—36 гг.) народные эпические поэмы: «Кулбара и Асан», «Джаныш-Байыш» и др. В 1935—52 гг. — солист Киргизской гос. филармонии им. Токтогула Сатылганова.

МУХИТДИНОВ, Нуриддин Акрамович (р. 1917 г.) — член ЦК КПСС, избранный XXII съездом КПСС в 1961 г. Член КПСС с 1942 г. В 1938 г. окончил Всесоюзный кооперативный ин-т (заочно). В 1947—55 гг. находился на партийной и советской работе в Узб. ССР. В 1955—57 гг. — первый секретарь ЦК КП Узбекистана. В 1957—61 гг. — секретарь ЦК КПСС. С 1961 г. — зам. пред. правления Центросоюза. Член ЦК КПСС с 1952 г., кандидат в члены Президиума ЦК КПСС в 1956—1957 гг., член Президиума ЦК КПСС в 1957—61 гг. Деп. Верховных Советов СССР 3—5-го, Узб. ССР 3—4-го и РСФСР 5-го созывов.

МЭЙ ЛАНЬ-ФАН (23 октября 1894 г. — 9 августа 1961 г.) — выдающийся китайский актер. Коммунист, общественный и государственный деятель. Родился в актерской семье. С 9 лет обучался театр. искусству, в 11 лет начал выступать на сцене. С виртуозным мастерством исполнил героические и лирические женские роли в произв. классич. кит. драматургии: «Разломанный мост», «Острие вселенной», «Глава князей расстается с любимой», «Феникс возвращается в гнездо», «Сон в парке», «Война с Цзинями» и др. Был допущен к Всекитайскому собранию народных представителей. Возглавлял ин-т Пекинской муз. драмы, ин-т по изучению традиционного китайского театра. В 1935, 1952 и 1957 гг. приезжал в СССР.

МЭНЕСКУ (Manescu), Корнелиу (р. 1916 г.) — министр иностранных дел РНР с марта 1961 г. По образованию экономист. С юношеских лет участвовал в демократическом движении. В 1944—60 гг. занимал различные государственные посты. В 1960—61 гг. посол РНР в ВНР. Член Румынской рабочей партии.

МЮРИСЕП, Алексей Александрович (р. 1902 г.) — кандидат в члены ЦК КПСС, избранный XXII съездом КПСС в 1961 г. Член КПСС с 1926 г. В 1937 г. окончил Томский электромеханический ин-т инженеров ж.-д. транспорта. В 1945—1948 гг. — в аппарате ЦК КП Эстонии. В 1948—49 гг. — секретарь ЦК КП Эстонии. В 1949—51 гг. — зам. пред. Совета Министров Эст. ССР. В 1951—61 гг. — пред. Совета Министров и мин. иностранных дел Эст. ССР. С 1961 г. — пред. Президиума Верховного Совета Эст. ССР. С 1962 г. — зам. пред. Президиума Верховного Совета СССР. Кандидат в члены ЦК КПСС с 1952 г. Деп. Верховных Советов СССР 4—6-го и Эст. ССР 2—5-го созывов.

Н

НАЛИВАЙКО, Георгий Антонович (р. 1910 г.) — директор Алтайского н.-и. ин-та сельского хозяйства с 1956 г., 31 декабря 1961 г. удостоен звания Героя Социалистического Труда. Заслуженный агроном РСФСР с 1960 г. Член КПСС с 1945 г. В 1937 г. окончил Омский с.-х. ин-т. Канд. биологических наук. В 1941—45 гг. — в Советской Армии. В 1946—50 гг. — зав. группой агротехники, а с 1952—56 гг. — дир. Новосибирской госсельскотстанции. В 1950—52 гг. — нач. управления с.-х. пропаганды Новосибирского облсельхозуправления.

НАСРИДДИНОВА, Ядгар Садыковна (р. 1920 г.) — член ЦК КПСС, избрана XXII съездом КПСС в 1961 г. Член КПСС с 1942 г. В 1941 г. окончила Ташкентский ин-т инженеров ж.-д. транспорта. В 1942—46 гг. — секретарь ЦК ЛКСМ Узбекистана. В 1946—47 гг. — первый секретарь Ташкентского обкома, с 1948—50 гг. — второй секретарь ЦК ЛКСМ Узбекистана. В 1950—52 гг. — первый секретарь Кировского райкома КП Узбекистана. В 1952—55 гг. — мин. пром-сти строительных материалов Узб. ССР. В 1955—59 гг. — зам. пред. Совета Министров Узб. ССР. С 1959 г. — пред. Президиума Верховного Совета Узб. ССР. С 1960 г. — зам. пред. Президиума Верховного Совета СССР. Член ЦК КПСС с 1958 г. Деп. Верховных Советов СССР 5—6-го и Узб. ССР 3—5-го созывов.

НЕВЕС (Neves), Танкредо де Амейда (р. 1910 г.) — премьер-министр и министр юстиции Бразилии с сентября 1961 г. по июнь 1962 г.; один из лидеров Социал-демократической партии. Юридическое образование получил в ун-те г. Белу-Оризонти. Занимался адвокатской практикой. Политическую деятельность начал в штате Минас-Жерайс (член муниципалитета, деп. законодательного собрания штата). В 1950 г. вступил в с.-д. партию и был избран депутатом Национального конгресса. Мин. юстиции в 1953—54 гг. Затем занимал руководящие посты в финансовых органах.

НЕГРЕЕВ, Всеволод Федорович (р. 1903 г.) — советский ученый, специалист в области коррозии металлов, в 1961 г. удостоен Ленинской премии за участие в комплексном освоении морских нефтяных месторождений в Азербайджанской ССР. Член КПСС с 1943 г. Член-корр. АН Азерб. ССР с 1960 г. В 1930 г. окончил Азербайджанский политехнический ин-т. Доктор технич. наук с 1951 г. Проф. с 1953 г. В 1930—51 гг. — в Азерб. нефтяном исследовательском ин-те. В 1951—60 гг. — нач. отдела коррозии ин-та «Гипроморнефть». С 1960 г. — рук. лаб. коррозии ин-та химии АН Азерб. ССР.

НЕКЛЮДОВ, Григорий Иванович (р. 1898 г.) — советский инженер-конструктор металлорежущих станков, в 1961 г. удостоен Ленинской премии за руководство работой по созданию и внедрению автоматизированного оборудования для производства часов. В 1926 г. окончил МВТУ. С 1947 г. — гл. конструктор и нач. СКБ часового машиностроения Мосгорсовнархоза. Одновременно с 1932 г. — на преподавательской работе. Лауреат Гос. премии СССР 1948 г.

НЕРСЕСЯН, Грация Нерсесович (12 ноября 1895 г. — 6 ноября 1961 г.) — советский актер, народный артист СССР с 1956 г. Сценическую деятельность начал в 1915 г. С 1923 г. работал в театре им. Сундукяна (Ереван). В его репертуаре св. 130 ролей, в т. ч.: Отелло («Отелло» Шекспира), Элиабаров («Из-за чести» Ширванзаде), Багдасар («Дядя Багдасар» Пароняна), Протася («Живой труп» Л. Толстого) и др. Снимался в кино (фильмы: «Намус» и др.).

НЕРУ, Рамешвари (р. 1896 г.) — индийская общественная деятельница, в 1961 г. присуждена международная Ленинская премия «За укрепление мира между народами». Ученица Ганди. С 20-х годов принимает активное участие в женском движении Индии. Инициатор организации в 1926 г. «Делийской женской лиги». С 1940 г. — президент «Всеиндийской конференции женщин». Член Всемирного Совета Мира. С 1955 г. — пред. Всеиндийской Ассоциации солидарности стран Азии и Африки.

НИКОЛАЕВ, Андриян Григорьевич (р. 1929 г.) — летчик советской авиации с 1955 г., майор, летчик-космонавт СССР. Герой Советского Союза (с 18 августа 1962 г.) 11—15 августа 1962 г. совершил на советском космическом корабле «Восток-3» более чем 94-часовой полет по расчетной орбите, сделал более 64 оборотов вокруг Земли, пролетел более 2600 тыс. км и благополучно приземлился в заданном районе СССР. Член КПСС с 1957 г. Род. в деревне Шоршелы Мариинско-Посадского р-на Чувашской АССР в семье крестьянина-бедняка. В 1947 г. окончил Мариинско-Посадский лесотехнический техникум. В 1947—50 гг. — мастер по лесозаготовкам. С 1950 г. в Советской Армии. В 1950—54 гг. учился в военном авиационном училище.

НИКОЛАЕВ, Константин Кузьмич (р. 1919 г.) — кандидат в члены ЦК КПСС, избранный XXII съездом КПСС в 1961 г. Член КПСС с 1940 г. В 1936 г. окончил Уральский индустриальный ин-т. С 1936 г. по 1941 г. работал ассистентом в этом ин-те. В 1941—46 гг. — на руководящей парт. работе в Свердловске. В 1946—48 гг. — первый зам., с 1948 г. — пред. исполкома Свердловского обл. Совета депутатов трудящихся. Деп. Верховных Советов СССР 3—6-го и РСФСР 2-го созывов.

НИКОЛАЕВА, Татьяна Николаевна (р. 1919 г.) — член ЦК КПСС, избрана XXII съездом КПСС в 1961 г. Член КПСС с 1940 г. В 1950 г. окончила Ивановский пед. ин-т (заочно). В 1948—59 гг. — зам. зав., затем зав. отделом пропаганды и агитации Ивановского горкома КПСС. В 1956—58 гг. — секретарь, в январе — марте 1959 г. — первый секретарь Ивановского горкома КПСС. С марта 1959 г. — секретарь ВЦСПС. Депутат Верховных Советов СССР 6-го и РСФСР 5-го созывов.

НОВИКОВ, Владимир Николаевич (р. 1907 г.) — член ЦК КПСС, избранный XXII съездом КПСС в 1961 г. Член КПСС с 1936 г. В 1934 г. окончил Ленинградский Военно-механический ин-т. В 1928—41 гг. работал в оборонной пром-сти (техник, конструктор, гл. инженер, директор з-да). В 1941—1948 гг. — зам. мин. вооружения СССР, в 1948—54 гг. — на руководящей работе в оборонной пром-сти. В 1954—55 гг. — зам. мин. оборонной пром-сти СССР, в 1955—57 гг. — первый зам. мин. общего машиностроения. В 1957—58 гг. — пред. Ленинградского совнархоза. В 1958—60 гг. — первый зам. пред. Совета Министров РСФСР, пред. Госплана РСФСР. С 1960 г. — зам. пред. Совета Министров СССР. С 1960 г. по июль 1962 г. — пред. Госплана СССР. С июля 1962 г. — постоянный представитель в СЭВ и представитель в Исполнительном комитете СЭВ. Герой Соц. Труда (1942 г.). Деп. Верховных Советов СССР 1-го, 5—6-го и РСФСР 5-го созывов.

НОВИКОВ, Игнатий Трофимович (р. 1906 г.) — член ЦК КПСС, избранный XXII съездом КПСС в 1961 г. Член КПСС с 1926 г. В 1932 г. окончил Днепродзержинский металлургический ин-т. В 1933—37 гг. — нач. цеха, директор электростанции, гл. механик Чимкентского свинцового з-да, затем директор з-да в Саратове. В 1941—43 гг. — секретарь Саратовского обкома КПСС. В 1943—50 гг. — член Коллегии наркомата электростанций и нач. «Глазэнергостройчасти». В 1950—1954 гг. — зам. нач. строительства Горьковской ГЭС, в 1954—1958 гг. — нач. строительства Кременчугской ГЭС. В 1958 г. — зам. мин. электростанций СССР, с декабря 1958 г. — мин. строительства электростанций СССР. Деп. Верховных Советов СССР 6-го и РСФСР 1-го созывов.

НОВИКОВ, Константин Александрович (р. 1910 г.) — кандидат в члены ЦК КПСС, избранный XXII съездом КПСС в 1961 г. Член КПСС с 1932 г. В 1952 г. окончил ВПИ при ЦК КПСС (заочно). В 1930—32 гг. — на комсомольской работе. В 1932—35 гг. — в Военно-Морском Флоте СССР. В 1936—1938 гг. работал в секретариате Исполкома Коминтерна. В 1939—45 гг. — на руководящей парт. работе в г. Москве. В 1945—53 гг. — второй секретарь Рижского горкома, а затем Рижского обкома КП Латвии. В 1951—52 гг. — зам. пред. Совета Министров Латв. ССР. В 1953—56 гг. — зав. отделом Краснодарского крайкома КПСС. В 1956—60 гг. — второй секретарь Архангельского обкома КПСС, пред. исполкома Архангельского обл. Совета депутатов трудящихся. С 1960 г. —

первый секретарь Архангельского обкома КПСС. Деп. Верховных Советов СССР 6-го, Латв. ССР 2—3-го и РСФСР 5-го созывов.

НОГЕЙРА (Nogueira), Альберто (р. 1918 г.) — министр иностранных дел Португалии с 3 мая 1961 г. Окончил юридический факультет Лисабонского университета. В 1946—50 гг. — поверенный в делах Португалии в Японии. В 1955—58 гг. — генеральный консул в Лондоне. С марта 1960 по май 1961 г. — генеральный директор Политического департамента МИД.

НУРИЕВ, Зия Нуриевич (р. 1915 г.) — член ЦК КПСС, избранный XII съездом КПСС в 1961 г. Член КПСС с 1939 г. В 1951 г. окончил ВПШ при ЦК КПСС. В 1933—38 гг. и 1940—1942 гг. работал в системе народного образования. В 1938—1940 гг. — в Советской Армии. В 1942—48 гг. и в 1951—52 гг. — на парт. работе (нач. политотдела МТС, секретарь РК КПСС, зав. отделом обкома КПСС). В 1952—53 гг. — секретарь Башкирского крайкома КПСС, в 1953—57 гг. — секретарь, второй секретарь, с 1957 г. — первый секретарь Башкирского обкома КПСС. Член Президиума Верховного Совета СССР (с 1954 г.). Деп. Верховных Советов СССР 4—6-го и Башкирской АССР 4—5-го созывов.

О

ОБАМ, Жан-Иллер (р. 1912 г.) — министр иностранных дел Габона с февраля 1961 г. Был основателем и генеральным секретарем Габонского демократического и социального союза. В 1946—59 гг. — представитель Габона в Национальном собрании Франции.

ОБУХОВА, Надежда Андреевна (22 февраля 1886 г. — 14 августа 1961 г.) — русская советская певица (меццо-сопрано), нар. арт. СССР с 1937 г. В 1912 г. окончила Московскую консерваторию. В 1916—43 гг. — солистка Большого театра. Основные роли: Марфа, Марина («Хованщина», «Борис Годунов» Мусоргского), Любава («Царская невеста» Римского-Корсакова), Кармен («Кармен» Бизе), Далила («Самсон и Далила» Сен-Санса), Амнерис («Аида» Верди), Фрика («Валькирия» Вагнера) и др. Гос. премия СССР 1943 г.

ОВЕЗОВ, Балыш (р. 1915 г.) — член ЦК КПСС, избранный XII съездом КПСС в 1961 г. Член КПСС с 1939 г. В 1943 г. окончил Высшую школу партийных организаторов при ЦК КПСС и в 1949 г. — Ашхабадский пед. ин-т. В 1939—40 гг. — секретарь ЦК ЛКСМ Туркменистана. В 1940—41 гг. — зам. наркома просвещения Туркм. ССР. В 1941 г. — зав. отделом ЦК КП Туркменистана. В 1946—50 гг. — секретарь ЦК КП Туркменистана. В 1951—58 гг. и с января 1959 г. по июнь 1960 г. — пред. Совета Министров Туркм. ССР. С июня 1960 г. — первый секретарь ЦК КП Туркменистана. Член Центральной Ревизионной Комиссии КПСС с 1952 г. по 1961 г. Деп. Верховных Советов СССР 4—6-го и Туркм. ССР 1—5-го созывов.

ОКЕ, Асогоба (р. 1903 г.) — министр иностранных дел Дагомеи с декабря 1960 г. Окончил учительский колледж. В 1956—58 гг. — председатель, а с 1959 г. — генеральный секретарь Республиканской партии Дагомеи, которая, слившись в 1960 г. с некоторыми другими партиями, образовала правящую Дагомейскую партию единства. В 1952—60 гг. — последовательно мин. обороны, мин. просвещения, вице-премьер.

ОЛЬШАНСКИЙ, Михаил Александрович (р. 1908 г.) — кандидат в члены ЦК КПСС, избранный XII съездом КПСС в 1961 г. Член КПСС с 1932 г. В 1928 г. окончил Масловский ин-т селекции и семеноводства (Киевская обл.). Действительный член ВАСХНИЛ (с 1948 г.). В 1932—51 гг. — зав. отделом Всесоюзного ин-та селекции и генетики, директор Куйбышевского с.-х. ин-та, зам. директора Всесоюзного н.-и. ин-та селекции и генетики. В 1951—61 гг. — вице-президент ВАСХНИЛ. Редактор журнала «Доклады Всесоюзной академии сельскохозяйственных наук им. В. И. Ленина» (1953—1960 гг.). В 1958—61 гг. — директор Всесоюзного н.-и. ин-та кормов ВАСХНИЛ. В 1960—62 гг. — мин. с. х-ва СССР. С марта 1962 г. — президент ВАСХНИЛ. Лауреат Гос. премии СССР (1941 г. и 1953 г.). Деп. Верховного Совета СССР 6-го созыва.

ОРБЕЛИ, Иосиф Абгарович (20 марта 1887 г. — 2 февраля 1961 г.) — советский востоковед, историк культуры, академик АН СССР с 1935 г. и АН Армянской ССР с 1943 г. В 1911 г. окончил Петербургский ун-т. С 1920 г. — хранитель, а в 1934—51 гг. — дир. Эрмитажа. В 1955—56 гг. — декан Восточного факультета ЛГУ. С 1956 г. — зав. Ленинградским отделением Ин-та востоковедения. Основные работы посвящены истории культуры народов Закавказья и Передней Азии.

ОРГАЙОВ, Николай Николаевич (р. 1901 г.) — член ЦК КПСС, избранный XII съездом КПСС в 1961 г. Член КПСС с 1925 г. В 1948 г. окончил ВПШ при ЦК КПСС (заочно). Трудовую деятельность начал в 1916 г. ремонтным рабочим. В 1925—39 гг. — на партийной и советской работе в Ивановской и Ярославской обл. В 1939—58 гг. — на руководящей партийной и советской работе на Дальнем Востоке и в Сибири (в 1947—52 гг. — первый секретарь Приморского, а в 1952—1958 гг. — Красноярского крайкомов КПСС). В 1958—59 гг. — зам. пред. Совета Министров РСФСР. С 1959 г. — пред. Президиума Верховного Совета РСФСР. С 1960 г. — зам. пред. Президиума Верховного Совета СССР. Член ЦК КПСС с 1952 г. Деп. Верховных Советов СССР 3—6-го и РСФСР 2-го и 5-го созывов.

ОРЛОВ, Георгий Михайлович (р. 1903 г.) — кандидат в члены ЦК КПСС, избранный XII съездом КПСС в 1961 г.

Член КПСС с 1940 г. В 1928 г. окончил Ленинградскую лесотехническую академию. Работал на руководящих инженерно-технических должностях на предприятиях целлюлозно-бумажной пром-сти. В 1944—57 гг. — мин. лесной пром-сти СССР, в 1957—58 гг. — мин. лесной пром-сти РСФСР, в 1958—60 гг. — зам. пред. Госплана РСФСР. В 1960—62 гг. — первый зам. пред. Госплана — Министр СССР (с сентября 1961 г.). С января 1962 г. — пред. Гос. комитета Совета Министров СССР по лесной, целлюлозно-бумажной, деревообрабатывающей пром-сти и лесному хозяйству. Кандидат в члены ЦК КПСС с 1952 г. Деп. Верховных Советов СССР 2-го, 4-го и РСФСР 5-го созывов.

ОРЛОВ, Михаил Анатольевич (р. 1912 г.) — член Центральной Ревизионной Комиссии КПСС, избранный XII съездом КПСС в 1961 г. Член КПСС с 1940 г. В 1958 г. окончил ВПШ при ЦК КПСС (заочно). С 1938 г. — на комсомольской работе в Хабаровском крае. В 1942—44 гг. — первый секретарь Хабаровского крайкома ВЛКСМ. В 1944—50 гг. — секретарь Камчатского обкома КПСС, в аппарате Хабаровского крайкома партии. В 1950—56 гг. — первый секретарь Хабаровского горкома, затем секретарь Хабаровского крайкома партии. С 1956 г. — первый секретарь Камчатского обкома КПСС. Член Центральной Ревизионной Комиссии КПСС с 1956 г. Деп. Верховного Совета СССР 5—6-го созывов.

ОСИПОВ, Георгий Иванович (р. 1906 г.) — кандидат в члены ЦК КПСС, избранный XII съездом КПСС в 1961 г. Член КПСС с 1927 г. В 1943 г. окончил Высшую школу парторганизаторов при ЦК КПСС, а в 1959 г. — ВПШ при ЦК КПСС (заочно). В 1920—28 гг. — в Советской Армии. С 1931 г. — на парт. работе. В 1939—42 гг. — второй секретарь Уссурийского обкома КПСС. В 1943—47 гг. — в аппарате ЦК КПСС. В 1947—56 гг. — второй, затем первый секретарь Коми обкома и Сыктывкарского горкома КПСС (1948—50 гг.). С 1958 г. — первый секретарь Мордовского обкома КПСС. Член Центральной Ревизионной Комиссии КПСС в 1952—61 гг. Деп. Верховного Совета СССР 3—6-го созывов.

П

ПАВЛОВ, Георгий Сергеевич (р. 1910 г.) — кандидат в члены ЦК КПСС, избранный XII съездом КПСС в 1961 г. Член КПСС с 1939 г. В 1936 г. — окончил Днепродзержинский металлургический ин-т. В 1940—41 гг. и с 1942 г. — на парт. работе. В 1943—47 гг. — второй, первый секретарь Днепродзержинского горкома КПУ. В 1947—49 гг. и в 1957 г. — в аппарате ЦК КПСС. В 1949—50 гг. — первый секретарь Магнитогорского горкома, в 1950—51 гг. — второй секретарь Челябинского обкома КПСС. В 1951—54 гг. — зам. пред. исполкома Костромского обл. Совета депутатов трудящихся. В 1954—57 гг. — секретарь Костромского обкома, первый секретарь Костромского горкома, второй секретарь Костромского обкома КПСС. С 1957 г. — первый секретарь Марийского обкома КПСС. Деп. Верховного Совета СССР 5—6-го созывов.

ПАВЛОВ, Сергей Павлович (р. 1929 г.) — член ЦК КПСС, избранный XII съездом КПСС в 1961 г. Член КПСС с 1954 г. В 1949 г. окончил техникум механизации с. х-ва, учится на 5-м курсе Московского ин-та Физкультуры. В 1952—56 гг. — на руководящей комсомольской работе — секретарь комитета ВЛКСМ института, секретарь райкома, в аппарате МГК ВЛКСМ. В 1956—58 гг. — секретарь, второй секретарь, первый секретарь МГК ВЛКСМ. В 1958—59 гг. — секретарь, с 1959 г. — первый секретарь ЦК ВЛКСМ. Деп. Верховных Советов СССР 6-го и РСФСР 5-го созывов.

ПАЛЕЦКИС, Юстас Игнович (р. 1899 г.) — кандидат в члены ЦК КПСС, избранный XII съездом КПСС в 1961 г. Член КПСС с 1940 г. Трудовую деятельность начал в 1915 г. рабочим типографии. В 1923—26 гг. — учитель литовской начальной школы. В 1926—28 гг. — студент Каунасского ун-та. В 1926—27 гг. — директор литовского телеграфного агентства «Эльта». В 1927—39 гг. — корреспондент ряда рижских газет и журналов. С 1940 г. — пред. Президиума Верховного Совета Лит. ССР. Зам. пред. Президиума Верховного Совета СССР с 1941 г. Кандидат в члены ЦК КПСС с 1952 г. Деп. Верховных Советов СССР 1—6-го и Лит. ССР 1—5-го созывов.

ПАНЬКИН, Иван Степанович (р. 1909 г.) — член Центральной Ревизионной Комиссии КПСС, избранный XII съездом КПСС в 1961 г. Член КПСС с 1930 г. В 1933 г. окончил Рубцовский с.-х. техникум и в 1950 г. — ВПШ при ЦК КПСС. В 1933—45 гг. — агроном, старший агроном, директор МТС, затем — в аппарате Алтайского крайкома КПСС. В 1945—47 гг. — секретарь Читинского обкома КПСС. В 1950—61 гг. — пред. исполкома Волгоградского обл. Совета деп. трудящихся. С 1961 г. — зав. отделом ЦК КПСС. Деп. Верховных Советов СССР 6-го и РСФСР 3—5-го созывов.

ПАНЮШКИН, Александр Семенович (р. 1905 г.) — член Центральной Ревизионной Комиссии КПСС, избранный XII съездом КПСС в 1961 г. Член КПСС с 1927 г. В 1938 г. окончил Военную академию им. Фрунзе. Военное звание — генерал-майор. В 1920—21 гг. — в Красной Армии. В 1922—24 гг. — рабочий на железной дороге. В 1924—39 гг. — в войсках пограничной охраны и Советской Армии на различных командных должностях. В 1939—44 гг. — чрезвычайный и полномочный посол СССР в Китае. В 1944—47 гг. — в аппарате ЦК КПСС. В 1947—52 гг. — чрезвычайный и полномочный посол СССР в США и представитель СССР в Дальневосточной комиссии

В 1952—53 гг. — чрезвычайный и полномочный посол СССР в КНР. В 1953 г. — в аппарате МВД СССР. С 1954 г. — в аппарате ЦК КПСС; с 1959 г. — зав. отделом ЦК КПСС. Член Центральной Ревизионной Комиссии КПСС с 1941 г. по 1952 г. Кандидат в члены ЦК КПСС с 1952 г. по 1961 г.

ПАТОЛИЧЕВ, Николай Семенович (р. 1908 г.) — член ЦК КПСС, избранный XII съездом КПСС в 1961 г. Член КПСС с 1928 г. В 1937 г. окончил военную академию. В 1937—1939 гг. — на ответственной работе в аппарате ЦК КПСС. В 1939—41 гг. — первый секретарь Ярославского, в 1941—1946 гг. — Челябинского обкомов КПСС. В 1946—47 гг. — секретарь ЦК КПСС и одновременно зам. пред. Совета по делам колхозов при Правительстве СССР. В 1947 г. — секретарь ЦК КПУ. В 1947—50 гг. — первый секретарь Ростовского обкома партии. В 1950—56 гг. — первый секретарь ЦК КП Белоруссии. В 1956—57 гг. — зам., в 1957—58 гг. — первый зам. мин. иностранных дел СССР. С 1958 г. — мин. внешней торговли СССР. Кандидат в члены ЦК КПСС с 1939 г. по 1941 г. Член ЦК КПСС с 1941 г., в 1952—53 гг. — кандидат в члены Президиума ЦК КПСС. Деп. Верховных Советов СССР 1—6-го и БССР 2-го и 4-го созывов.

ПАТОН, Борис Евгеньевич (р. 1918 г.) — кандидат в члены ЦК КПСС, избранный XII съездом КПСС в 1961 г. Член КПСС с 1952 г. В 1941 г. окончил Киевский политехнический ин-т. Доктор технических наук, действительный член АН УССР (с 1958 г.). Академик АН СССР с июня 1962 г. С 1944 г. работает в ин-те электросварки им. академика Е. П. Патона АН УССР (научный сотрудник, зав. отделом, зам. и с 1953 г. — директор этого ин-та). С 1962 г. — президент Академии наук УССР. Лауреат Гос. премии СССР (1949 г.) и Ленинской премии (1957 г.). Деп. Верховных Советов СССР 6-го, Укр. ССР 5-го созывов.

ПАШЕННАЯ (Пашенная-Грибунина), Вера Николаевна (р. 1837 г.) — советская актриса, в 1961 г. удостоена Ленинской премии за исполнение ролей Вассы Железновой и старой хозяйки Нискавуори в спектаклях «Васса Железнова» и «Каменное гнездо» в Гос. академическом Малом театре. Народная артистка СССР с 1937 г. Член КПСС с 1954 г. С 1907 г., по окончании Московского театрального училища, выступает в Малом театре. С 1914 г. ведет педагогическую работу; проф. с 1941 г. Лучшие роли: Марья Андреевна («Бедная невеста» Островского), Лииза («Горе от ума» Грибоедова), Мария («Мария Стюарт» Шиллера), Любовь Яровая («Любовь Яровая» Тренева), Васса («Васса Железнова» Горького) и др. Лауреат Гос. премии СССР 1943 г.

ПЕГОВ, Николай Михайлович (р. 1905 г.) — член ЦК КПСС, избранный XII съездом КПСС в 1961 г. Член КПСС с 1930 г. В 1935—38 гг. — слушатель промакадемии. В 1938—47 гг. — первый секретарь Приморского крайкома и одновременно с 1940 г. — Владивостокского горкома партии. В 1947—53 гг. — в аппарате ЦК КПСС. В 1952—53 гг. — секретарь ЦК КПСС. В 1953—56 гг. — секретарь Президиума Верховного Совета СССР. С 1956 г. — чрезвычайный и полномочный посол СССР в Иране. Член ЦК КПСС с 1939 г. Кандидат в члены Президиума ЦК КПСС в 1952—53 гг. Деп. Верховных Советов СССР 1—4-го и РСФСР 3-го созывов.

ПЕЙВЕ, Ян Вольдемарович (р. 1906 г.) — кандидат в члены ЦК КПСС, избранный XII съездом КПСС в 1961 г. Член КПСС с 1940 г. В 1929 г. окончил Московскую с.-х. академию им. К. А. Тимирязева. Доктор с.-х. наук, действительный член и академик-секретарь АН Латв. ССР, член-корр. АН СССР с 1953 г. В 1929—31 гг. работал на льняной опытной станции Московской с.-х. академии им. К. А. Тимирязева, в 1931—1944 гг. — во Всесоюзном н.-и. ин-те льна и конопли в г. Торжке. В 1944—50 гг. — ректор Латв. с.-х. академии. В 1951—59 гг. — президент АН Латв. ССР. В 1959—62 гг. — пред. Совета Министров Латв. ССР. Деп. Верховных Советов СССР 4—6-го и Латв. ССР 5-го созывов. Пред. Совета Национальностей Верховного Совета СССР (с 1958 г.).

ПЕЛАЭС, Эммануэль (р. 1915 г.) — вице-президент и министр иностранных дел Филиппин с ноября 1961 г. Окончил Академию Права в США. В 1949—53 гг. член Палаты представителей. С 1953 г. — депутат сената и председатель сенатской комиссии национальной обороны и безопасности. Принимал участие в работе Бандунгской конференции афро-азиатских стран в 1955 г. В сентябре — октябре 1957 г. — представитель Филиппин в ООН.

ПЕЛЬШЕ, Арвид Янович (р. 1899 г.) — член ЦК КПСС, избранный XII съездом КПСС в 1961 г. Член КПСС с 1915 г. В 1931 г. окончил ин-т Красной профессуры. Чл.-корр. АН Латв. ССР. Трудовую деятельность начал в 1914 г. в Риге, где принимал участие в подпольной парт. работе. С 1916 г. работал в Петрограде; в 1917 г. избирался членом Петроградского Совета рабочих депутатов; был делегатом VI съезда РСДРП(б). В 1919 г. участвовал в строительстве Советской власти в Латвии, затем до 1929 г. был на парт. работе в Красной Армии и Военно-Морском флоте. В 1933—37 гг. — на парт. работе в совхозах Кав. ССР, а затем — в Наркомате совхозов в Москве. В 1937—40 гг. — на преподавательской работе в Москве. После установления Советской власти в Латвии — в аппарате ЦК КП Латвии. В 1941—59 гг. — секретарь, а с ноября 1959 г. — первый секретарь ЦК КП Латвии. Деп. Верховных Советов СССР 2—6-го и Латв. ССР 3—4-го созывов.

ПЕНЬКОВСКИЙ, Валентин Антонович (р. 1904 г.) — кандидат в члены ЦК КПСС, избранный XII съездом КПСС в 1961 г. Член КПСС с 1926 г. В 1927 г. окончил Объединенную

военную школу им. ЦИК БССР и в 1947 г. — Высшие академические курсы Военной академии Ген. штаба. В Советской Армии — с 1920 г. В период Великой Отечественной войны был нач. штаба Управления ПВО Юго-Зап. фронта, командиром дивизии, нач. штаба армии. В послевоенные годы — нач. штаба и командующий войсками ряда военных округов. Генерал армии. Деп. Верховного Совета СССР 5—6-го созывов.

ПЕРВИЦКИЙ, Владимир Яковлевич (р. 1928 г.) — комбайнер, звеньевой механизированного «Звена Коммунистического Труда» (звание присвоено в 1961 г.) по выращиванию кукурузы без затрат ручного труда Кубанского н.-и. ин-та испытаний тракторов и сельхозмашин с 1959 г., 31 декабря 1961 г. удостоен звания Героя Социалистического Труда. Канд. в члены КПСС (1961 г.). В 1953—59 гг. — механизатор на машиноиспытательной станции.

ПЕРМЯКОВ, Павел Николаевич (р. 1909 г.) — советский горный инженер, в 1961 г. удостоен Ленинской премии за участие в создании и внедрении в производство средств комплексной механизации очистных работ на шахтах Тульского экономического административного района. Член КПСС с 1931 г. В 1935 г. окончил Свердловский горный ин-т, а в 1952 г. — академию угольной промышленности в Москве. В 1935—50 гг. работал в Кизеловском угольном бассейне. С 1953 г. — гл. инженер комбината «Тулауголь».

ПЕТЕР (Péter), Янош (р. 1910) — министр иностранных дел ВНР с сентября 1961 г. Родился в семье железнодорожника. Образование получил в Будапеште, Париже и Глазго. Был реформатским епископом в г. Дебрецене, однако из-за несогласия с контрреволюционной политикой реакционного духовенства в 1956 г. оставил церковную деятельность. В 1950 г. избран членом Всемирного Совета Мира. С 1953 г. — депутат Государственного Собрания ВНР. В 1958—61 гг. — первый заместитель министра иностранных дел ВНР. С 1961 г. — член Венгерской социалистической рабочей партии.

ПЕТРОВ, Федор Николаевич (р. 1876 г.) — один из старейших участников революционного движения в России, врач, профессор. Член КПСС с 1896 г., 21 июля 1961 г. удостоен звания Героя Социалистического Труда в связи с 85-летием со дня рождения и за большие заслуги перед Коммунистической партией и Советским государством. Революционную деятельность начал в 90-х гг. в с.-д. марксистских кружках. Участник ряда большевистских военных организаций. В 1908—15 гг. отбывал каторгу в Шлиссельбургской крепости, затем был сослан на вечное поселение в Иркутскую губ. С марта 1917 г. — деп. Гор. думы Иркутска. Участник партизанского движения против Колчака. В 1920—22 гг. — чл. Дальневосточного бюро ЦК РКП(б), чл. Реввоенсовета армии, зам. пред. Совета Министров ДВР и мин. здравоохранения. В 1923—28 гг. — нач. Гл. управления научных и музейных учреждений Наркомпроса РСФСР. В 1929—33 гг. — пред. ВОКС. С 1929 г. — зам. гл. редактора БСЭ и МСЭ (с 1939 г.), а в 1949—59 гг. — член гл. редакции БСЭ. С 1959 г. — член научного совета Гос. научно-го изд-ва «Советская Энциклопедия».

ПЕТУХОВ, Борис Федорович (р. 1913 г.) — кандидат в члены ЦК КПСС, избранный XII съездом КПСС в 1961 г. Член КПСС с 1940 г. Окончил в 1936 г. Ростовский ин-т с.-х. машиностроения. Кандидат экономических наук. В 1936—1950 гг. — на хоз. работе. В 1950—51 гг. — первый секретарь Армавирского горкома партии, в 1951—52 гг. и в 1954—60 гг. — первый зам. пред. и пред. Краснодарского краевого Совета депутатов трудящихся. В 1952—54 гг. — второй секретарь Краснодарского крайкома КПСС, в 1960—61 гг. — второй секретарь Северо-Осетинского обкома КПСС. С 1961 г. — первый секретарь Кировского обкома КПСС. Деп. Верховных Советов СССР 4—6-го, РСФСР 3-го созывов.

ПИГАЛЕВ, Петр Филиппович (р. 1911 г.) — член Центральной Ревизионной Комиссии КПСС, избранный XII съездом КПСС в 1961 г. Член КПСС с 1931 г. В 1951 г. окончил ВПШ при ЦК КПСС. В 1926—39 гг. — рабочий завода, затем учился в комвузе в г. Иркутске. В 1932—37 гг. — на комсомольской работе. В 1937—39 гг. — директор сельскохозяйственного техникума. С 1939 г. — на парт. работе. В 1939—42 гг. — в аппарате Иркутского обкома, секретарь Черемховского горкома партии. В 1947—50 гг. — второй секретарь Пермского обкома партии. В 1943—47 гг. и с 1951 г. — в аппарате ЦК КПСС.

ПИМЕНОВ, Михаил Александрович (р. 1914 г.) — кандидат в члены ЦК КПСС, избранный XII съездом КПСС в 1961 г. Член КПСС с 1940 г. В 1952 г. окончил ВПШ при ЦК КПСС. С 1935 г. — на хозяйственной, советской и партийной работе. В 1952—60 гг. — в аппарате ЦК КПСС. С 1960 г. — второй секретарь ЦК КП Туркменистана. Деп. Верховных Советов СССР 6-го и Туркм. ССР 5-го созывов.

ПЛИЕВ, Исса Александрович (р. 1902 г.) — кандидат в члены ЦК КПСС, избранный XII съездом КПСС в 1961 г. Член КПСС с 1926 г. В 1933 г. окончил Военную академию им. Фрунзе, в 1941 г. — Военную академию Ген. штаба, в 1949 г. — Высшие академические курсы при Военной академии Генерального штаба. В Советской Армии — с 1922 г. Во время Великой Отечественной войны командовал кавалерийской дивизией, корпусом, конно-механизированной группой войск. В 1946—55 гг. — командовал войсками ряда армий. В 1955—58 гг. — первый зам. командующего войсками военного округа. С 1958 г. — командующий войсками военного округа. Генерал армии (с 1962 г.). Дважды Герой Советского Союза. Деп. Верховного Совета СССР 2—6-го созывов.

ПЛЯТТ, Ростислав Янович (р. 1908 г.) — советский актер, нар. арт. СССР с 1961 г. Творческую деятельность начал в Театре-студии Ю. Завадского в 1927 г. В 1927—36 гг. — актер Мос. гос. театра под рук. Ю. Завадского, в 1936—38 гг. — Ростовского драм. театра им. Горького, в 1938—41 гг. — Мос. гос. театра им. Ленинского комсомола, в 1941—43 гг. — Мос. театра драмы. С 1943 г. — актер театра им. Моссовета. Среди ролей: Мурзавецкий («Волки и овцы» Островского), Бурмин («Парень из нашего города» Симонова), Дорн («Чайка» Чехова), Нинкович («Госпожа министерша» Нушича), Беркутов («Летом небо высокое» Вирты) и мн. др. Снимается в кино.

ПОДГОРНЫЙ, Николай Викторович (р. 1903 г.) — член ЦК КПСС, избранный XII съездом КПСС в 1961 г. Член КПСС с 1930 г. В 1931 г. окончил Киевский технологический ин-т. Трудовую деятельность начал в 1917 г. рабочим механических мастерских. В 1921—23 гг. находился на комсомольской работе в Полтавской обл., а затем, до 1926 г., учился на рабфаке при политехническом ин-те в г. Киеве. В 1931—39 гг. — инженер, зам. главного инженера, главный инженер ряда сахарных заводов и трестов. В 1939—40 гг. и 1944—46 гг. — зам. наркома пищевой пром-сти Укр. ССР. В 1940—42 гг. — зам. наркома пищевой пром-сти СССР. В 1942—44 гг. — директор Московского технологического ин-та пищевой пром-сти. В 1946—50 гг. — постоянный представитель Совета Министров УССР при Правительстве СССР. В 1950—53 гг. — первый секретарь Харьковского обкома КПУ. В 1953—57 гг. — второй секретарь ЦК КПУ. С 1957 г. — первый секретарь ЦК КПУ. Канд. в члены Президиума в 1958—60 гг., член Президиума ЦК КПСС с 1960 г. Член Бюро, а затем член Президиума ЦК КПУ с 1953 г. Член Центральной Ревизионной Комиссии КПСС в 1952—56 гг. Член ЦК КПСС с 1956 г. Член Президиума Верховного Совета СССР с 1958 г. Деп. Верховных Советов СССР 4—6-го и УССР 2—5-го созывов.

ПОДЗЕРКО, Виктор Андреевич (р. 1912 г.) — член Центральной Ревизионной Комиссии КПСС, избранный XII съездом КПСС в 1961 г. Член КПСС с 1940 г. В 1948 г. окончил Днепропетровский металлургический ин-т. С 1930 г. работает в металлургической пром-сти. В 1948—52 гг. — на парт. работе в г. Днепропетровске. В 1952—54 гг. — секретарь, затем зав. отделом ЦК профсоюза рабочих металлургической пром-сти. В 1954—55 гг. — секретарь, а с 1955 г. — пред. ЦК профсоюза рабочих черной металлургии; в связи с объединением профсоюзов с сентября 1957 г. — пред. ЦК профсоюза рабочих металлургической пром-сти. Член Центральной Ревизионной Комиссии КПСС с 1956 г.

ПОКРОВСКИЙ, Борис Александрович (р. 1912 г.) — советский режиссер, нар. арт. СССР с 1961 г. Профессор с 1954 г. Окончил Гос. ин-т театрального искусства им. Луначарского в 1938 г. Творческую деятельность начал в Горьковском театре оперы и балета в 1937 г., с 1942 г. — в Большом театре СССР. Основные постановки: «Кармен» Бизе, «Юдифь» Серова (Горький), «Евгений Онегин» Чайковского, «Снегурочка», «Садко» Римского-Корсакова, «Вражья сила» Серова, «Проданная невеста» Сметаны, «Война и мир» Прокофьева, «Джалиль» Жиганова, «Судьба человека» Дзержинского (Большой театр, Москва) и др. Гос. премии СССР 1947, 1948, 1949, 1950 гг.

ПОЛЕХИН, Михаил Арсентьевич (р. 1913 г.) — кандидат в члены ЦК КПСС, избранный XII съездом КПСС в 1961 г. Член КПСС с 1940 г. В 1936 г. окончил Воронежский пед. ин-т и в 1946 г. — ВПШ при ЦК КПСС. В 1942—45 гг. — на политработе в Советской Армии. В 1947—52 гг. — секретарь Приморского крайкома КПСС. В 1946—47 гг. и с 1952 г. — в аппарате ЦК КПСС. С 1961 г. — зав. отделом ЦК КПСС. Деп. Верховного Совета СССР 6-го созыва.

ПОЛИКАРПОВ, Дмитрий Алексеевич (р. 1905 г.) — кандидат в члены ЦК КПСС, избранный XII съездом КПСС в 1961 г. Член КПСС с 1924 г. В 1948 г. окончил Московский обл. пед. ин-т (заочно) и ВПШ при ЦК КПСС (заочно), в 1950 г. — Академию общественных наук при ЦК КПСС. Кандидат исторических наук. В 1923—32 гг. — на комсомольской, советской работе, служил в Красной Армии. В 1932—39 гг. — на руководящей работе в системе народного образования. В 1939—44 гг. — в аппарате ЦК КПСС. В 1941—44 гг. — пред. Радиокomiteта при СНК СССР (по совместительству). В 1944—1946 гг. и в 1954—55 гг. — секретарь правления Союза советских писателей СССР. В 1950—54 гг. — зам. директора, а затем директор Московского гос. пед. ин-та им. В. И. Ленина. В 1954 г. — секретарь Московского горкома КПСС. С 1955 г. — зав. отделом ЦК КПСС. Член Центральной Ревизионной Комиссии КПСС в 1956—61 гг. Деп. Верховных Советов СССР 5—6-го и РСФСР 4-го созывов.

ПОЛЯКОВ, Василий Иванович (р. 1913 г.) — кандидат в члены ЦК КПСС, избранный XII съездом КПСС в 1961 г. Член КПСС с 1939 г. В 1933 г. окончил Воронежский с.-х. техникум и в 1939 г. — Ленинградский ин-т журналистики. В 1933—35 гг. работал агрономом МТС. В 1938—41 гг. — зав. отделом, зам. ответственного редактора газеты «Социалистическое земледелие», ответственный редактор газеты «Советская Молдавия». В 1941—46 гг. — на политработе в Советской Армии; в 1942—46 гг. — редактор армейской газеты «Крылья Советов». В 1946—60 гг. работал в газете «Правда» — зав. с.-х. отделом, зам. редактора, редактор по с.-х. отделу, с 1954 г. — член редколлегии. В 1960—62 гг. — главный редактор газеты «Сельская жизнь». С 1962 г. — зав. отделом ЦК КПСС, главный редактор газеты «Сельская жизнь» и одновременно член Союзного комитета по с. х-ву.

ПОЛЯКОВ, Иван Евтеевич (р. 1914 г.) — кандидат в члены ЦК КПСС, избранный XII съездом КПСС в 1961 г. Член КПСС с 1940 г. В 1949 г. окончил ВПШ при ЦК КПСС. В 1936—38 гг. — в Советской Армии. В 1939—46 гг. — на руководящей комсомольской работе. В 1942—44 гг. — секретарь подпольного Гомельского обкома ЛКСМ Белоруссии и комиссар 1-й Гомельской партизанской бригады. В 1949—53 гг. — второй, затем первый секретарь Витебского горкома КП Белоруссии. В 1956—57 гг. — пред. исполкома Гомельского обл. Совета депутатов трудящихся. С 1957 г. — первый секретарь Гомельского обкома КП Белоруссии. Деп. Верховных Советов СССР 5—6-го и БССР 3—4-го созывов.

ПОЛЯНСКИЙ, Дмитрий Степанович (р. 1917 г.) — член ЦК КПСС, избранный XII съездом КПСС в 1961 г. Член КПСС с 1939 г. В 1939 г. окончил Харьковский с.-х. ин-т и в 1942 г. — ВПШ при ЦК КПСС. Трудовую деятельность начал в 1932 г. рабочим совхоза, а затем до ухода в 1934 г. на учебу был на комсомольской работе в Луганской обл. В 1939—40 гг. — на комсомольской работе в Харьковской обл. В 1940 г. служил в Красной Армии. В 1942—45 гг. — нач. политотдела МТС, первый секретарь Карасукского райкома партии Новосибирской обл. В 1945—49 гг. — в аппарате ЦК ВКП(б). В 1949—52 гг. — второй секретарь Крымского обкома партии, в 1952—53 гг. — пред. Исполкома Крымского обл. Совета депутатов трудящихся. В 1953—55 гг. — первый секретарь Крымского, а в 1955—57 гг. — Оренбургского обкомов партии. В 1957—58 гг. — первый секретарь Краснодарского крайкома КПСС. С 1958 г. — пред. Совета Министров РСФСР. В 1956—60 гг. — канд. в члены, а с 1960 г. — член Президиума ЦК КПСС. С 1958 г. — член Бюро ЦК КПСС по РСФСР. Член ЦК КПСС с 1956 г. Деп. Верховных Советов СССР 4—6-го и РСФСР 3-го и 5-го созывов.

ПОНОМАРЕВ, Борис Николаевич (р. 1905 г.) — член ЦК КПСС, избранный XII съездом КПСС в 1961 г. Член КПСС с 1919 г. В 1926 г. окончил МГУ, а в 1932 г. — ин-т Красной профессуры. Профессор, член-корр. АН СССР с 1958 г. Академик АН СССР с июня 1962 г. В 1919 г. служил в Красной Армии. В 1919—20 гг. работал в Военно-революционном комитете в г. Зарайске. В 1920—22 гг. — на комсомольской работе в Московской обл. В 1922—23 гг. — секретарь парторганизации фабрики «Красный Восток» Московской обл. В 1926—28 гг. — член пропгруппы ЦК партии (Туркменская ССР, Донбасс). Наряду с основной работой с 1932 г. занимается пед. работой в высших учебных заведениях. В 1933—36 гг. — зам. директора ин-та Красной профессуры. В 1936—43 гг. — в Исполкоме Коминтерна. В 1943—1945 гг. — зам. директора Ин-та Маркса — Энгельса — Ленина. В 1944—46 гг. — в аппарате ЦК партии. В 1946—49 гг. — первый зам. нач., нач. Собинформбюро при Совете Министров СССР. С 1948 г. — вновь в аппарате ЦК партии, с 1955 г. — зав. отделом ЦК КПСС, секретарь ЦК КПСС — с октября 1961 г. В 1952—56 гг. — канд. в члены, а с 1956 г. — член ЦК КПСС. Деп. Верховного Совета СССР 5—6-го созывов.

ПОНОМАРЕВ, Михаил Александрович (р. 1918 г.) — кандидат в члены ЦК КПСС, избранный XII съездом КПСС в 1961 г. Член КПСС с 1939 г. В 1941 г. окончил Пермский гос. ин-т. В 1942—43 гг. работал нач. политотдела МТС в аппарате Пермского обкома КПСС. В 1944—46 гг. — на руководящей комсомольской работе. В 1947—51 гг. — в аппарате Пермского обкома КПСС. В 1951—54 гг. — секретарь, в 1954—55 гг. — второй секретарь Пермского обкома КПСС. В 1955—59 гг. — в аппарате ЦК КПСС. В 1959—61 гг. — первый секретарь Калмыцкого обкома КПСС, с августа 1961 г. — первый секретарь Владимирского обкома КПСС. Деп. Верховных Советов СССР 5—6-го и РСФСР 4-го созывов.

ПОПОВ, Алексей Дмитриевич (12 марта 1892 г. — 18 августа 1961 г.) — советский режиссер, нар. арт. СССР с 1948 г. Профессор с 1940 г. Член КПСС с 1954 г. В 1912—18 гг. — актер Московского Художественного театра. В 1918—23 гг. — возглавлял театральную студию в Костроме. В 1923—30 гг. — режиссер Студии (с 1926 — театр) им. Вахтангова, в 1930—1935 гг. — художественный руководитель Московского театра Революции. В 1935—58 гг. — работал в ЦТСА (в 1949—57 гг. гл. режиссер). Среди постановок: «Виринея» Сейфуллиной, «Разлом» Лавренева, «Мой друг» Погодина, «Угрожение строителю» Шекспира. Гос. премии СССР 1943, 1950, 1951 гг.

ПОПОВ, Борис Вениаминович (р. 1909 г.) — член Центральной Ревизионной Комиссии КПСС, избранный XII съездом КПСС в 1961 г. Член КПСС с 1931 г. В 1949 г. окончил ВПШ при ЦК КПСС. С 1932 г. — на комсомольской и парт. работе на ж.-д. транспорте. В 1943—47 гг. — зам. уполномоченного КПК при ЦК КПСС по Рязанской обл. В 1950—57 гг. — второй секретарь Ташкентского обкома КП Узбекистана. В 1958—61 гг. — в аппарате ЦК КПСС. С 1961 г. — второй секретарь ЦК КП Литвы. Деп. Верховного Совета СССР 6-го и Узб. ССР 3-го созывов.

ПОПОВ, Георгий Иванович (р. 1912 г.) — кандидат в члены ЦК КПСС, избранный XII съездом КПСС в 1961 г. Член КПСС с 1942 г. Окончил в 1936 г. Ленинградский ин-т инженеров ж.-д. транспорта. В 1936—41 гг. и в 1945—52 гг. работал на заде «Красный треугольник» в Ленинграде (нач. участка, нач. цеха, главный энергетик, парторг ЦК КПСС). В 1941—45 гг. — в рядах Советской Армии. В 1952—56 гг. — на парт. работе в Ленинграде. В 1956—57 гг. — первый секретарь Выборгского горкома КПСС, в 1957—60 гг. — второй секретарь Ленинградского обкома КПСС. С 1960 г. — первый сек-

ретарь Ленинградского горкома КПСС. Деп. Верховных Советов СССР 6-го и РСФСР 5-го созывов.

ПОПОВА, Инна Васильевна (р. 1908 г.) — член ЦК КПСС, избрана XXII съездом КПСС в 1961 г. Член КПСС с 1932 г. В 1930—31 гг. — студентка ин-та им. Герцена, в 1932—34 гг. — ин-та истории, философии и литературы им. Чернышевского. В 1938—45 гг. — на парт. работе. С 1945 г. — секретарь ВЦСПС (по 1947 г.), а также пред. Комитета советских женщин, вице-председатель Международной демократической федерации женщин. С 1957 г. — пред. правления Всесоюзного общества культурной связи с заграницей, затем пред. президиума Союза советских обществ дружбы и культурной связи с зарубежными странами. Лауреат Международной Ленинской премии «За укрепление мира между народами» (1953 г.). С 1956 г. по 1961 г. — кандидат в члены ЦК КПСС. Деп. Верховного Совета СССР 3—6-го созывов.

ПОПОВИЧ, Павел Романович (р. 1930 г.) — летчик советской авиации с 1954 г., подполковник, летчик-космонавт (ХСР, Герой Советского Союза (с 18 августа 1962 г.)). 12—15 августа 1962 г. совершил на советском космическом корабле «Восток-4» 71-часовой полет по расчетной орбите, сделал более 48 оборотов вокруг Земли, пролетел ок. 2 млн. км и благополучно приземлился в заданном районе СССР. Член КПСС с 1957 г. Род. в поселке Узине Узинского р-на Киевской обл. в семье рабочего. В 1951 г. окончил индустриальный техникум и одновременно — аэроклуб. С 1951 г. — в Советской Армии. В 1951—54 гг. учился в военном авиационном училище.

ПОСПЕЛОВ, Петр Николаевич (р. 1898 г.) — член ЦК КПСС, избранный XXII съездом КПСС в 1961 г. Член КПСС с 1916 г. В 1930 г. окончил ин-т Красной профессуры. С 1953 г. — академик. В 1917—18 гг. работал в Тверской парт. организации, в 1918—20 гг. — в Сибири, в 1920—23 гг. — на ответственной парт. работе в Твери. В 1924—26 гг. — в аппарате ЦК КПСС. В 1930—39 гг. — на руководящей парт. работе в Москве. В 1940—49 гг. — главный редактор газеты «Правда». В 1953—60 гг. — секретарь ЦК КПСС. В 1949—52 гг. и с 1961 г. — директор ИМЛ. Лауреат Гос. премии СССР (1943 г.). Герой Соц. Труда (1958 г.). Член ЦК КПСС с 1939 г. Кандидат в члены Президиума ЦК КПСС в 1957—61 гг. Деп. Верховных Советов СССР 2—6-го и РСФСР 4—5-го созывов.

ПОСТНИКОВ, Михаил Михайлович (р. 1927 г.) — советский математик, в 1961 г. удостоен Ленинской премии за цикл работ по гомотопической теории непрерывных отображений. В 1944 г. окончил МГУ. С 1949 г. — ст. научный сотрудник математического ин-та им. В. А. Стеклова АН СССР. Доктор физико-математических наук и проф. с 1954 г.

ПОСТОВАЛОВ, Сергей Осипович (р. 1907 г.) — кандидат в члены ЦК КПСС, избранный XXII съездом КПСС в 1961 г. Член КПСС с 1930 г. В 1938 г. окончил Ставропольский с.-х. ин-т. В 1938—40 гг. — директор совхоза. С 1940 г. — на руководящей партийной и советской работе. В 1945—48 гг. — третий секретарь Ставропольского крайкома КПСС, в 1948—1949 гг. — первый секретарь Черкасского обкома и горкома КПСС. В 1949—52 гг. — пред. Крымского облисполкома. В 1952 г. — второй и в 1952—61 гг. — первый секретарь Калужского обкома КПСС. С 1961 г. — зам. пред. Комитета парт. контроля при ЦК КПСС, кандидат в члены ЦК КПСС с 1952 г. Деп. Верховного Совета СССР 3—5-го созывов.

ПРИВАЛОВ, Михаил Моисеевич (р. 1913 г.) — кандидат в члены ЦК КПСС, избранный XXII съездом КПСС в 1961 г. Член КПСС с 1944 г. В 1956 г. окончил Кузнецкий металлургический техникум. В 1931—38 гг. — подручный сталевара, сталевар, мастер мартеновского цеха Кузнецкого металлургического комбината. В 1938—41 гг. — мастер печей металлургического з-да им. Кирова (Донецкая обл.). В 1941—60 гг. — мастер, старший мастер, зам. нач. мартеновского цеха Кузнецкого металлургического з-да. С 1960 г. — нач. мартеновского цеха Кузнецкого металлургического комбината. Герой Соц. Труда (1958 г.). Деп. Верховного Совета СССР 4—5-го созывов. Член Президиума Верховного Совета СССР 5-го созыва.

ПРИОРОВ, Николай Николаевич (10 июня 1885 г. — 15 апреля 1961 г.) — советский травматолог-ортопед, действительный член АМН СССР с 1957 г. Заслуженный деятель науки РСФСР с 1942 г. Член КПСС с 1946 г. В 1912 г. окончил мед. ф-т Томского ун-та. С 1921 г. — дир. лечебно-протезного ин-та в Москве, организованного по его инициативе и реорганизованного позже в Центр. ин-т травматологии и ортопедии.

ПРИТЫЦИЙ, Сергей Осипович (р. 1913 г.) — член ЦК КПСС, избранный XXII съездом КПСС в 1961 г. Член КПСС с 1932 г. В 1948 г. окончил ВПШ при ЦК КПСС. Трудовую деятельность начал в 1925 г. батраком. В 1932—39 гг. — на подпольной комсомольской работе в Зап. Белоруссии. В 1939—41 гг. — на руководящей советской работе. Во время Великой Отечественной войны — участник партизанского движения в Белоруссии. С 1948 г. — на руководящей парт. работе: первый секретарь Гродненского обкома КП Белоруссии (в 1948—51 гг.), в аппарате ЦК КП Белоруссии (в 1951—53 гг.), первый секретарь Молодечненского (в 1954—60 гг.) и Минского (с 1960 г.) обкомов КП Белоруссии. Деп. Верховных Советов СССР 1—6-го и БССР 3-го созывов.

ПРОКОФЬЕВ, Александр Андреевич (р. 1900 г.) — член Центральной Ревизионной Комиссии КПСС, избранный XXII съездом КПСС в 1961 г. Член КПСС с 1919 г. Советский поэт. Участник гражданской войны. В 1922—30 гг. работал в органах ВЧК — ОГПУ. Первая книга стихов вышла в 1930 г. В 1947—49 гг. — пред. правления Ленинградского отделения

Союза писателей СССР. С 1954 г. — ответственный секретарь правления Ленинградского отделения Союза писателей РСФСР. С 1959 г. — секретарь правления Союза писателей РСФСР. Лауреат Гос. премии (1945 г.) за поэму «Россия»; лауреат Ленинской премии (1961 г.) за книгу стихов «Приглашение к путешествию». Член Центр. Ревизионной Комиссии КПСС с 1956 г.

ПРОМЫСЛОВ, Владимир Федорович (р. 1908 г.) — член Центральной Ревизионной Комиссии КПСС, избранный XXII съездом КПСС в 1961 г. Член КПСС с 1928 г. В 1934 г. окончил техникум при Московском инженерно-строительном ин-те и в 1956 г. — этот институт. Доцент. Член-корр. Академии строительства и архитектуры. В 1924—29 гг. — слесарь треста «Мосстрой», затем, до 1933 г., — на профсоюзной работе. В 1933—1938 гг., — прораб на строительстве, нач. отдела Главгидроэнергостроя. В 1939—46 гг. — на руководящей работе в Наркомтяжмаши, Министерстве танковой пром-сти и Главвоентрое. В 1938—39 гг. и в 1946—49 гг. — в аппарате МГК КПСС. В 1949—51 гг. и в 1953—54 гг. — зам. пред. исполкома Московского гор. Совета депутатов трудящихся по строительству. В 1951—53 гг. — зам. мин. Высшего образования СССР. В 1954—55 гг. — секретарь МГК КПСС. В 1955—59 гг. — нач. Главмосстроя и первый зам. пред. исполкома Моссовета. С 1959 г. — пред. Гос. комитета Совета Министров РСФСР по делам строительства. Член Центральной Ревизионной Комиссии с 1956 г. Деп. Верховных Советов СССР 6-го и РСФСР 4-го созывов.

ПРОРОКОВ, Борис Иванович (р. 1911 г.) — советский художник-график, в 1961 г. удостоен Ленинской премии за серию рисунков «Это не должно повториться». Член КПСС с 1945 г. Заслуженный деятель искусств РСФСР с 1955 г. Член-корр. АХ СССР с 1954 г. В 1929—31 гг. учился во ВХУТЕИНе. В 1920—38 гг. сотрудничал в «Комсомольской правде». В 1938—41 гг. и в 1946—51 гг. работал в «Крокодиле» и в 1941—45 гг. — во фронтовой печати. Мастер рисунка, посвященного гл. обр. разоблачению капиталистического гнета и войн, борьбе народов за мир и свободу, критике пережитков капитализма в быту советских людей. Лауреат Гос. премий СССР 1950 и 1952 гг.

ПРОШЛЯКОВ, Алексей Иванович (р. 1901 г.) — советский военный деятель, маршал инженерных войск с 6 мая 1961 г. Герой Советского Союза (1945 г.). Член КПСС с 1921 г. В Советской Армии с 1920 г. В 1931 г. окончил курсы усовершенствования комсостава инж. войск. Во время Великой Отечественной войны — нач. инженерных войск армии (до июля 1942 г.), затем — ряда фронтов. После войны — нач. инженерных войск Группы советских войск в Германии. В 1951—52 гг. — нач. управления боевой подготовки инженерных войск Советской Армии. С мая 1952 г. — нач. инженерных войск Советской Армии.

ПРУДКИН, Марк Исаакович (р. 1898 г.) — советский актер, нар. арт. СССР с 1961 г. Член КПСС с 1941 г. Окончил драматическую школу 2-й студии МХАТ в 1920 г. С 1924 г. — артист МХАТ им. Горького. Основные роли: Чацкий («Горе от ума» Грибоедова), Фигаро («Женитьба Фигаро» Бомарше), Вронский, Каренин («Анна Каренина» по Л. Толстому), Басов («Дачники» Горького), Гайдар («Фронт» Корнейчука) и мн. др. Гос. премии СССР 1946, 1947 и 1949 гг.

ПУСРЦЕВ, Николай Демьянович (р. 1900 г.) — кандидат в члены ЦК КПСС, избранный XXII съездом КПСС в 1961 г. Член КПСС с 1919 г. В 1924 г. окончил Высшую военную школу связи и в 1934 г. — Военную электротехническую академию Советской Армии. В 1941—44 гг. — нач. войск связи Зап. фронта, в 1944—46 гг. — зам. нач. войск связи Советской Армии. В 1946—48 гг. — нач. связи Ген. штаба Вооруженных Сил СССР. С 1948 г. — мин. связи СССР. Деп. Верховного Совета СССР 4—6-го созывов.

ПУЗАНОВ, Александр Михайлович (р. 1906 г.) — член ЦК КПСС, избранный XXII съездом КПСС в 1961 г. Член КПСС с 1925 г. В 1930 г. окончил Плесский с.-х. техникум и некоторое время работал в сельскохозяйственных учреждениях. В 1934—43 гг. — в Комиссии сов. контроля при СНК СССР, в 1943—44 гг. — зам. наркома Госконтроля СССР. В 1944—46 гг. — пред. Куйбышевского облисполкома; в 1946—52 гг. — первый секретарь Куйбышевского обкома КПСС. В 1952—56 гг. — пред., а в 1956—57 гг. — первый зам. пред. Совета Министров РСФСР. С 1957 г. по июнь 1962 г. — чрезвычайный и полномочный посол СССР в КНДР, с июня 1962 г. — в ФНРЮ. Член ЦК КПСС с 1952 г. Кандидат в члены Президиума ЦК КПСС (в 1952—53 гг.). Член Бюро ЦК КПСС по РСФСР в 1956—57 гг. Деп. Верховных Советов СССР 2—4-го и РСФСР 4-го созывов.

ПУЗИКОВ, Сергей Тимофеевич (р. 1916 г.) — кандидат в члены ЦК КПСС, избранный XXII съездом КПСС в 1961 г. Член КПСС с 1939 г. В 1935 г. окончил пед. училище и в 1949 г. — ВПШ при ЦК КПСС. С 1935 г. работал учителем в начальной школе, ответственным редактором районной газеты, нач. политотдела МТС. С 1944 г. — на партийной и советской работе. В 1954—60 гг. — второй секретарь Ростовского обкома КПСС, в 1960 г. — пред. Ростовского облисполкома; с 1960 г. — первый секретарь Липецкого обкома КПСС. Деп. Верховных Советов СССР 6-го и РСФСР 4—5-го созывов.

ПУСТИЛЬНИКОВ, Марк Романович (р. 1910 г.) — советский инженер-геолог, в 1961 г. удостоен Ленинской премии за участие в открытии и разведке крупных газовоконденсатных месторождений в Краснодарском крае. Член КПСС с 1947 г. В 1935 г. окончил Азербайджанский индустриальный ин-т

им. М. Азлабекова, затем работал в нефтедобывающих трестах. С 1945 г. — гл. геолог треста «Краснодарнефтегеофизика».

ПУШКИН, Георгий Максимович (р. 1909 г.) — кандидат в члены ЦК КПСС, избранный XXII съездом КПСС в 1961 г. Член КПСС с 1939 г. В 1931 г. окончил Московский ин-т нар. х-ва им. Плеханова и в 1937 г. — Дипломатический ин-т НКВД СССР. С 1937 г. — на дипломатической работе в аппарате МИД СССР и в советских представительствах за границей. В 1945—49 гг. — чрезвычайный и полномочный посол СССР в Венгрии. В 1954—55 гг. — Верховный комиссар СССР в Германии. В 1954—58 гг. — чрезвычайный и полномочный посол СССР в ГДР. В 1958—59 гг. — в аппарате ЦК КПСС. В 1952—53 гг. и с 1959 г. — зам. мин. иностранных дел СССР. Член Центральной Ревизионной Комиссии КПСС в 1956—61 гг.

ПШЕНИЦЫН, Николай Константинович (13 июня 1891 г. — 15 января 1961 г.) — советский химик, член-корреспондент АН СССР с 1953 г. В 1915 г. окончил Петроградский ун-т, где преподавал до 1935 г. С 1918 г. работал в ин-тах АН СССР. Основные работы посвящены химии комплексных соединений платины и других благородных металлов, анализу благородных металлов и контролю их производства. Лауреат Гос. премии СССР 1946 г.

ПЫСИН, Константин Георгиевич (р. 1910 г.) — член ЦК КПСС, избранный XXII съездом КПСС в 1961 г. Член КПСС с 1939 г. В 1935 г. окончил Пермский с.-х. ин-т, в 1938—41 гг. — ассистент того же ин-та. Кандидат с.-х. наук. В 1941—45 гг. и в 1946—47 гг. — на руководящей парт. работе в г. Перми. Пред. исполкомов Пермского обл. (1947—49 гг.) и Алтайского краевого (1949—55 гг.) Советов деп. трудящихся. В 1955—61 гг. — первый секретарь Алтайского крайкома КПСС. В 1961—62 гг. — первый зам. мин. с. х-ва СССР. С 1962 г. — министр с. х-ва СССР и одновременно член Союзного комитета по с. х-ву. Член ЦК КПСС с 1956 г. Деп. Верховного Совета СССР 3—6-го созывов.

Р

РАНЕВСКАЯ, Фаина Григорьевна (р. 1896 г.) — советская актриса, нар. арт. СССР с 1961 г. Сценическую деятельность начала в 1915 г. в подмосковном театре. В 1916—31 гг. работала в театрах Крыма, Смоленска, Баку и др. городов. В 1932 г. — актриса Моск. камерного театра, в 1933—39 гг. — в ЦТСА, в 1943—49 гг. — в Театре драмы (ныне театр им. Маяковского), в 1949—55 гг. — в Театре им. Моссовета, с 1955 г. — в Московском драм. театре им. Пушкина. Среди сыгранных ролей: Глафира Фирсовна («Последняя жертва» Островского), Васса («Васса Железнова» Горького), Берди («Лисички» Хелман), бабушка Вера («Молодая гвардия» по А. Фадееву), Бабушка («Дерево умирают стоя» Касоны) и мн. др. Снимается в кино. Гос. премии СССР 1949 г. и дважды 1951 г.

РАСУЛОВ, Джабар (р. 1913 г.) — член ЦК КПСС, избранный XXII съездом КПСС в 1961 г. Член КПСС с 1939 г. В 1934 г. окончил Среднеазиатский хлопковый ин-т в Ташкенте. В 1934—38 гг. работал агрономом, в 1938—41 гг. — в Наркомате земледелия Тадж. ССР (нач. управления, зам. наркома). В 1941—45 гг. — уполномоченный Наркомата заготовок по Тадж. ССР. В 1945—46 гг. — нарком земледелия Тадж. ССР. В 1946 г. — мин. технических культур Тадж. ССР. В 1946—1955 гг. — пред. Совета Министров Тадж. ССР. В 1955—58 гг. — зам. мин. с. х-ва СССР. В 1958—60 гг. — секретарь ЦК КП Таджикистана. В 1960—61 гг. — чрезвычайный и полномочный посол СССР в Того. С 1961 г. — первый секретарь ЦК КП Таджикистана. Член Центральной Ревизионной Комиссии КПСС с 1952 г. по 1956 г. Деп. Верховных Советов СССР 3—6-го и Тадж. ССР 2—5-го созывов.

РАТЦ, Эммануил Генрихович (р. 1906 г.) — советский инженер-строитель, в 1961 г. удостоен Ленинской премии за участие в разработке и внедрении в производство новой технологии натяжения арматуры (с помощью электронагрева) предварительно напряженных железобетонных конструкций для промышленного и гражданского строительства. В 1927 г. окончил строит. ф-г Одесского индустриального ин-та. Канд. технич. наук с 1938 г. Доцент с 1934 г. В 1941—44 гг. — в Советской Армии. С 1952 г. — зав. лаб. сборных железобетонных конструкций НИИ железобетона Главмоспромстройматериалов, а с 1961 г. — и зам. дир. этого ин-та.

РАУ (Rau), Генрих (2 апреля 1899 г. — 23 марта 1961 г.) — член Политбюро ЦК СЕПГ (с 1949 г.), зам. председателя Совета Министров ГДР (с 1950 г.), министр внешней и внутренней торговли ГДР (с 1955 г.). В 1919 г. вступил в КПГ. В 1927—1933 гг. — деп. ландтага Пруссии. В 1937—38 гг. — политкомиссар и командир 11-й Интернациональной бригады в Испании. В 1939 г. был интернирован французами властями, в 1942 г. выдан вишистами гестапо. В 1942—45 гг. был заключен гитлеровцами в концлагерь Маутхаузен. В 1945—48 гг. — вице-президент земли Бранденбург, в 1948—49 гг. — председатель Немецкой экономической комиссии, в 1949—52 гг. — председатель Государственной плановой комиссии, в 1953—55 гг. — министр машиностроения.

РАХМАТОВ, Мирзо (р. 1914 г.) — член Центральной Ревизионной Комиссии КПСС, избранный XXII съездом КПСС в 1961 г. Член КПСС с 1940 г. В 1951 г. окончил ВПШ при ЦК КПСС. В 1934—40 гг. — на комсомольской, в 1940—48 гг. — на руководящей парт. работе. В 1951—56 гг. — зам. пред. Совета Министров Тадж. ССР. В 1956 г. — секретарь ЦК КП

Таджикистана. С 1956 г. — пред. Президиума Верховного Совета Тадж. ССР, зам. пред. Президиума Верховного Совета СССР (с марта 1958 г.). Деп. Верховных Советов СССР 4—6-го и Тадж. ССР 3—5-го созывов.

РАШИДОВ, Шараф Рашидович (р. 1917 г.) — член ЦК КПСС, избранный XXII съездом КПСС в 1961 г. Член КПСС с 1939 г. В 1941 г. окончил Узбекский гос. ун-т в Самарканде и в 1948 г. — ВПШ при ЦК КПСС (заочно). В 1938—1941 гг. — секретарь, зам. ответств. редактора, редактор обл. газеты. В 1941—42 гг. — в Советской Армии, а затем, до 1944 г., вновь работал ответственным редактором той же газеты. В 1944—47 гг. — секретарь Самаркандского обкома КП(б) Узбекистана. В 1947—49 гг. — отв. редактор республиканской газеты «Кзыл Узбекистан». В 1949—50 гг. — пред. правления Союза советских писателей Узбекистана. Пред. Президиума Верховного Совета Узб. ССР в 1950—59 гг. и зам. пред. Президиума Верховного Совета СССР в 1950—60 гг. С 1959 г. — первый секретарь ЦК КП Узбекистана. Кандидат в члены ЦК КПСС с 1956 г. по 1961 г., кандидат в члены Президиума ЦК КПСС с октября 1961 г. Деп. Верховных Советов СССР 3—6-го и Узб. ССР 2—5-го созывов.

РИСКИНД, Борис Яковлевич (р. 1923 г.) — советский инженер-строитель, в 1961 г. удостоен Ленинской премии за участие в разработке и внедрении в производство новой технологии натяжения арматуры (с помощью электронагрева) предварительно напряженных железобетонных конструкций для промышленного и гражданского строительства. Член КПСС с 1945 г. В 1948 г. ок. строительный ф-г Магнитогорского горно-металлургического ин-та, затем работал в строит. и проектных организациях; в 1954—56 гг. — в газете «Челябинский строитель». С 1959 г. — в Уральском филиале АС и А СССР.

РИХТЕР, Святослав Теофилович (р. 1914 г.) — советский пианист, народный артист СССР с 1961 г. и РСФСР с 1955 г., в 1961 г. удостоен Ленинской премии за концертно-исполнительскую деятельность. В 1933—37 гг. — концертмейстер Одесского театра оперы и балета. В 1947 г. окончил Московскую консерваторию. Репертуар включает произведения И. С. Баха, Л. Бетховена, Ф. Шуберта, С. В. Рахманинова, А. Н. Скрябина, С. С. Прокофьева, К. Дебюсси и др. Лауреат 3-го Всеююзного конкурса музыкантов-исполнителей в 1945 г. (1-я премия). Лауреат Гос. премии СССР 1950 г.

РОДИОНОВ, Николай Николаевич (р. 1915 г.) — кандидат в члены ЦК КПСС, избранный XXII съездом КПСС в 1961 г. Член КПСС с 1944 г. Окончил в 1941 г. Московский ин-т стали. В 1941—48 гг. — на инженерно-технических должностях на Магнитогорском металлургическом комбинате и в н.-и. ин-те в Ленинграде. В 1948—54 гг. — на партработе в Ленинграде. В 1954—56 гг. — второй, в 1957—60 гг. — первый секретарь Ленинградского горкома КПСС. В 1956—57 гг. — второй секретарь Ленинградского обкома КПСС. С 1960 г. — второй секретарь ЦК КП Казахстана. Деп. Верховных Советов СССР 5—6-го и РСФСР 4-го созывов.

РОЗЕНКО, Петр Акимович (р. 1907 г.) — член ЦК КПСС, избранный XXII съездом КПСС в 1961 г. Член КПСС с 1943 г. В 1931 г. окончил Донецкий горный ин-т. В 1931—54 гг. находился на руководящей и инженерно-технической работе в угольной пром-сти. В 1954 г. — зам. мин. угольной пром-сти Укр. ССР. С 1954 г. по 1957 г. и с 1959 г. — зам. пред. Совета Министров Укр. ССР. В 1957—59 гг. — первый зам. пред., а с апреля 1959 г. — пред. Гос. плановой комиссии Совета Министров Укр. ССР. Деп. Верховных Советов СССР 5—6-го и Укр. ССР 4—5-го созывов.

РОКОССОВСКИЙ, Константин Константинович (р. 1896 г.) — кандидат в члены ЦК КПСС, избранный XXII съездом КПСС в 1961 г. Член КПСС с 1919 г. В 1929 г. окончил курсы усовершенствования высшего состава при Военной академии им. М. В. Фрунзе. В Советской Армии — с 1918 г. Участник 1-й мировой войны и гражданской войны. В период Великой Отечественной войны командовал 16-й армией при обороне Москвы, а затем войсками Брянского, Донского, Центрального, 1-го и 2-го Белорусских фронтов. В 1945—49 гг. — главнокомандующий Северной группой войск. В 1949—56 гг. — в ПНР — зам. пред. Совета Министров и министр нац. обороны в звании Маршала Польши. В 1956—62 гг. — зам. мин. обороны СССР и главный инспектор Министерства обороны СССР. С 1962 г. — генеральный инспектор группы генеральных инспекторов Министерства обороны СССР. Маршал Советского Союза. Герой Советского Союза (1944 г. и 1945 г.). Деп. Верховного Совета СССР 1—2-го, 5—6-го созывов.

РОМАНОВ, Алексей Владимирович (р. 1908 г.) — кандидат в члены ЦК КПСС, избранный XXII съездом КПСС в 1961 г. Член КПСС с 1939 г. В 1926—29 гг. учился на Высших гос. литературных курсах, в 1945—49 гг. — в Заочной Высшей парт. школе при ЦК КПСС. В 1929—55 гг. работал в советской печати: ответственный секретарь редакций газет, корреспондент, зам. ответственного секретаря «Правды», редактор газет «Горьковская коммуна», «Советская Белоруссия». В 1949—53 гг. — ответственный секретарь, а в 1953—1955 гг. — зам. шеф-редактора газеты «За прочный мир, за народную демократию». В 1955—61 гг. — в аппарате ЦК КПСС. С 1961 г. — член Бюро ЦК КПСС по РСФСР. Деп. Верховного Совета СССР 6-го созыва.

РУБАНОВ, Степан Ульянович (28 октября 1901 г. — 8 января 1961 г.) — советский военный деятель, генерал-полковник авиации. Член КПСС с 1928 г. В Советской Армии с 1919 г. Активный участник гражданской войны. В 1932 г.

окончил Военную школу летчиков. В годы Великой Отечественной войны командовал авиационной дивизией и авиационным корпусом. После войны — на руководящей работе в ВВС. С 1959 г. в отставке.

РУДАКОВ, Александр Петрович (р. 1910 г.) — кандидат в члены ЦК КПСС, избранный XXII съездом КПСС в 1961 г. Член КПСС с 1931 г. В 1937 г. окончил Ленинградский горный ин-т. В 1927—30 гг. работал на шахтах Донбасса. В 1936—1937 гг. — на комсомольской работе. В 1938—42 гг. и в 1944—54 гг. — в аппарате ЦК КПУ. В 1942—44 гг. — в аппарате ЦК КПСС. С 1954 г. — зав. отделом ЦК КПСС. Кандидат в члены ЦК КПСС с 1956 г. Деп. Верховных Советов СССР 6-го и Укр. ССР 2—3-го созывов.

РУДЕНКО, Роман Андреевич (р. 1907 г.) — член ЦК КПСС, избранный XXII съездом КПСС в 1961 г. Член КПСС с 1926 г. В 1941 г. окончил Высшие юридические курсы и юридическую школу. В 1929—40 гг. работал старшим следователем, пом. прокурора и прокурором ряда областей Укр. ССР. В 1942—1944 гг. — зам. прокурора, в 1944—53 гг. — прокурор Укр. ССР. С 1953 г. — Ген. прокурор СССР. Кандидат в члены ЦК КПСС в 1956—61 гг. Деп. Верховного Совета СССР 3—6-го созывов.

РУДЕНКО, Сергей Игнатьевич (р. 1904 г.) — кандидат в члены ЦК КПСС, избранный XXII съездом КПСС в 1961 г. Член КПСС с 1928 г. Окончил в 1927 г. Военную школу летчиков, в 1932 г. — Военно-воздушную академию им. Жуковского и в 1936 г. — оперативный ф-т той же академии. Командовал эскадрилей, бригадой и дивизией ВВС. В период Великой Отечественной войны и после, до 1949 г., командовал воздушной армией. С 1949 г. по 1958 г. — нач. Главного штаба ВВС. С 1958 г. — первый зам. главнокомандующего ВВС. Маршал авиации. Герой Советского Союза. Деп. Верховных Советов СССР 2-го, 6-го и РСФСР 4—5-го созывов.

РУДНЕВ, Константин Николаевич (р. 1911 г.) — член ЦК КПСС, избранный XXII съездом КПСС в 1961 г. Член КПСС с 1941 г. В 1935 г. окончил Тульский механический ин-т. В 1940—47 гг. — главный инженер, директор оборонного з-да, директор НИИ. В 1948—58 гг. — на руководящих постах в оборонной пром-сти СССР. В 1958 г. — зам. пред., а в 1958—61 гг. — пред. Гос. комитета Совета Министров СССР по оборонной технике — Министр СССР. С 1961 г. — зам. пред. Совета Министров СССР, пред. Комитета Совета Министров СССР по координации н.-и. работ. Герой Соц. Труда (1961 г.). Деп. Верховного Совета СССР 6-го созыва.

РУЗБЕХ, Хосров (1915 г. — 10 мая 1959 г.) — выдающийся иранский революционер и патриот, деятель Народной партии Ирана, руководитель Организации свободолюбивых офицеров Ирана. Вырос в семье интендантского офицера. С отличием окончил среднюю школу, проявив исключительные способности к математике. Для облегчения тяжелого положения семьи вынужден был перейти из Тегеранского ун-та в офицерскую школу, которую окончил перед 2-й мировой войной. Автор ряда трудов по баллистике и теории артиллерийской стрельбы. В 1941 г. создал нелегальную Организацию свободолюбивых офицеров Ирана, объединившую офицеров-патриотов. В 1943 г. вступил в Народную партию Ирана. С 1946 г. находился в подполье. Несколько раз арестовывался, был трижды приговорен к смертной казни. Раненым попал в руки полиции. На суде выступил с яркими обличительными речами. Расстрелян по приказу правящих кругов Ирана.

РУМЯНЦЕВ, Алексей Матвеевич (р. 1905 г.) — член ЦК КПСС, избранный XXII съездом КПСС в 1961 г. Член КПСС с 1940 г. В 1926 г. окончил Харьковский ин-т народного х-ва. С 1960 г. — член-корр. АН СССР. Трудовую деятельность начал в 1917 г. поденщиком, курьером и т. п. В 1926—30 гг. работал на различных должностях в Наркомземе и Наркомюсте УССР. В 1930—43 гг. — на научной и преподавательской работе, был директором Ин-та экономики АН СССР, руководил отделением общественных наук АН УССР. В 1943—52 гг. — на парт. работе в Харьковском обкоме КПУ. В 1952—56 гг. — в аппарате ЦК КПСС. В 1956—58 гг. — главный редактор журнала «Коммунист». С 1958 г. — шеф-редактор международного журнала «Проблемы мира и социализма». Член ЦК КПСС с 1952 г. Деп. Верховного Совета СССР 4—5-го созывов.

РУСАКОВ, Виталий Иванович (р. 1915 г.) — советский техник-технолог, в 1961 г. удостоен Ленинской премии за участие в создании и внедрении в производство средств комплексной механизации очистных работ на шахтах Тульского экономического административного района. В 1936 г. окончил ФЗУ, а в 1953 г. — Тульский горный техникум. В 1936—46 гг. — чертежник, шкипер, механик ТЭС. С 1946 г. — ведущий конструктор машиностроительного завода.

РЫЖЕНКО, Николай Андреевич (р. 1909 г.) — советский инженер-механик, в 1961 г. удостоен Ленинской премии за участие в создании типового непрерывного заготовительного стана 850/700/500 и повышении производительности существующих заготовочных станов. Герой Социалистического Труда (1958 г.). Член КПСС с 1938 г. В 1934 г. окончил Днепрпетровский металлургический ин-т. В 1934—60 гг. — на Магнитогорском металлургическом комбинате. С 1960 г. — гл. специалист, рук. группы Управления оборудования для металлургической пром-сти Гос. комитета Совета Министров СССР по автоматизации и машиностроению. Лауреат Гос. премий СССР 1942 и 1951 гг.

РЯБИКОВ, Василий Михайлович (р. 1907 г.) — член ЦК КПСС, избранный XXII съездом КПСС в 1961 г. Член

КПСС с 1925 г. В 1937 г. окончил Ленинградскую военно-морскую академию. Трудовую деятельность начал в 1924 г. рабочим текстильной ф-ки в Ивановской обл. В 1937—39 гг. — инженер-конструктор, парторг з-да «Большевик» (г. Ленинград). В 1939—40 гг. — зам. наркома вооружения, в 1940—51 гг. — первый зам. мин. вооружения, в 1953—55 гг. — зам. мин. среднего машиностроения СССР. В 1955—57 гг. — пред. Комитета Совета Министров СССР. В 1958—61 гг. — зам. пред. Совета Министров РСФСР. В 1960—61 гг. — пред. ВСНХ. С 1961 г. — первый зам. пред. Госплана СССР — Министр СССР. Герой Соц. Труда (1945 г.). Лауреат Гос. премий СССР (1951 г. и 1953 г.). Кандидат в члены ЦК КПСС в 1952—61 гг. Деп. Верховных Советов СССР 5—6-го и РСФСР 5-го созывов.

С

САВИЦКИЙ, Евгений Яковлевич (р. 1910 г.) — кандидат в члены ЦК КПСС, избранный XXII съездом КПСС в 1961 г. Член КПСС с 1931 г. В 1932 г. окончил Военную школу летчиков, в 1955 г. — Военную академию Ген. штаба. С 1929 г. — в Советской Армии. Во время Великой Отечественной войны 1941—45 гг. командовал авиационной дивизией, корпусом. С 1948 г. — командующий авиацией ПВО страны. Маршал авиации. Дважды Герой Советского Союза (1944 г. и 1945 г.). Деп. Верховного Совета СССР 6-го созыва.

САДОВЯНУ (Sadoveanu), Михаил (17 ноября 1880 г. — 19 октября 1961 г.) — румынский писатель и общественный деятель, в 1961 г. присуждена международная Ленинская премия «За укрепление мира между народами». Академик Румынской АН. Был пред. Румынского постоянного комитета сторонников мира и пред. Союза румынских писателей. Первые рассказы и повести, написанные в 1904—06 гг., посвящены простым людям, героическому прошлому народа. В романе «Улица Лапушняну» (1921 г.), книге рассказов «Страна за туманом» (1926 г.), повести «Балтат» (1930 г.), романе «Братья Ждерь» (1935—41 гг.) критикует буржуазную действительность. После освобождения от фашизма воспевал строительство демократической Румынии (роман «Малая Пэуна» — 1948 г. и др.). За роман «Никоарэ Подкова» (1952 г.; рус. пер. 1955 г.) и за повесть «Митря Кокор» (1949 г.; рус. пер. 1951 г., 1955 г.) удостоен Гос. премии РНР и Золотой Медали Мира.

САМЕДОВ, Фуад Ибрагим оглы (р. 1926 г.) — советский горный инженер-геолог, в 1961 г. удостоен Ленинской премии за участие в комплексном освоении морских нефтяных месторождений в Азербайджанской ССР. Член КПСС с 1951 г. В 1949 г. окончил Азербайджанский индустриальный ин-т им. М. Азизбекова. Канд. геолого-минералогических наук с 1960 г. В 1949—52 гг. — ст. геолог, затем гл. геолог конторы бурения ряда трестов по разведочному бурению в море. В 1952—60 гг. — гл. геолог, зам. нач. нефтепромыслового управления «Гюрджанефть» (Нефтяные Камни) объединения «Азнефть». С 1960 г. — зам. дир. по научной работе ин-та разработки нефтяных и газовых месторождений АН Аз. ССР.

САРИЕР (Sarger), Селим (р. 1899 г.) — министр иностранных дел Турции с мая 1960 г. Образование получил в американском «Роберт колледже», в лицее Магдебурга (Германия) и в Анкарском ун-те. На дипломатической службе с 1927 г. Занимал консульские должности в Берлине и Одессе, находился в качестве советника в Бухаресте. В 1940 г. — ген. директор департамента прессы и информации. В 1944—46 гг. — посол Турции в СССР, затем постоянный представитель Турции в ООН (до 1957 г.). В 1957—59 гг. — представитель Турции в НАТО, затем ген. секретарь МИД.

САРЬЯН, Мартирос Сергеевич (р. 1880 г.) — советский живописец, народный художник СССР с 1960 г., в 1961 г. удостоен Ленинской премии за цикл картин «Моя родина», «Армения», «Колхоз села Кариндж в горах Туманяна», «Сбор хлопка в Араратской долине», «Лалвар», «Араратская долина из Двина», «Арарат из Двина», «Бюракан». Действительный член АН Арм. ССР с 1956 г. и АХ СССР с 1947 г. В 1894—1904 гг. учился в Московском училище живописи, ваяния и зодчества. Лауреат Гос. премии СССР 1941 г. Деп. Верховного Совета СССР 2—4-го созывов.

САТЮКОВ, Павел Алексеевич (р. 1911 г.) — член ЦК КПСС, избранный XXII съездом КПСС в 1961 г. Член КПСС с 1939 г. В 1937 г. окончил Горьковский пед. ин-т, в 1942 г. — ВПШ при ЦК КПСС. В печати выступает с 1930 г. В 1946—1949 гг. — зам. главного редактора и гл. редактор газеты «Культура и жизнь». С 1949 г. — в редакции газеты «Правда». С 1956 г. — гл. редактор «Правды». Член Центральной Ревизионной Комиссии КПСС с 1956 г. по 1961 г. Лауреат Ленинской премии (1960 г.) за участие в создании книги «Лицом к лицу с Америкой». Деп. Верховного Совета СССР 5—6-го созывов.

САЮШЕВ, Вадим Аркадьевич (р. 1930 г.) — кандидат в члены ЦК КПСС, избранный XXII съездом КПСС в 1961 г. Член КПСС с 1952 г. Окончил в 1954 г. Ленинградский горный ин-т. В 1954—58 гг. — секретарь Свердловского райкома ВЛКСМ (г. Ленинград), в 1955—58 гг. — Ленинградского обкома ВЛКСМ. В 1958—61 гг. — второй, а затем первый секретарь Ленинградского обкома ВЛКСМ. С 1961 г. — секретарь ЦК ВЛКСМ. Деп. Верховного Совета СССР 6-го созыва.

СВЕТЛИЧНЫЙ, Владимир Андреевич (р. 1927 г.) — полевод-механизатор, звеньевой механизированного звена по возделыванию сахарной свеклы Кубанского гос. н.-и. ин-та испытаний тракторов и с.-х. машин (Куб. НИИТИМ), 31 декабря

1961 г. удостоен звания Героя Социалистического Труда. Канд. в члены КПСС (1961 г.). В 1957 г. окончил Александровское училище сельского хозяйства Московской области. В 1958—59 гг. — механизатор на испытании машин при Куб. НИИТИМ. Деп. Верховного Совета СССР 6-го созыва.

СЕВЕРИ (Severy), Франческо (13 апреля 1879 г. — 8 декабря 1961 г.) — итальянский математик. В 1900 г. окончил Туринский ун-т. В 1905—21 гг. — проф. ун-та в Падуе, в 1909—21 гг. — ун-та в Ферраре. С 1921 г. — проф. Римского ун-та. Член «Академии деи Линчей». Член АН ряда стран; с 1924 г. — иностранный член АН СССР. Основные труды посвящены геометрии.

СЕМЕНОВ, Валентин Александрович (р. 1911 г.) — кандидат в члены ЦК КПСС, избранный XXII съездом КПСС в 1961 г. Член КПСС с 1945 г. В 1935 г. окончил Волгоградский механический ин-т. В 1930—42 гг. работал на Волгоградском тракторном заводе (фрезеровщик, экономист-плановик, мастер, нач. отдела, цеха). В 1943—57 гг. — главный металлург, нач. цеха, нач. производства, с 1957 г. — директор этого завода.

СЕМЕНОВ, Владимир Семенович (р. 1911 г.) — член Центральной Ревизионной Комиссии КПСС, избранный XXII съездом КПСС в 1961 г. Член КПСС с 1938 г. В 1937 г. окончил Московский ин-т истории, философии и литературы им. Чернышевского. С 1939 г. — на дипломатической работе: в Литве (1939—40 гг.), Германии (1940—41 гг.), Швеции (1942—1945 гг.), зам. политсоветника и политсоветник при Главном начальствующем Сов. Военной Администрации, в последующем — Советской Контрольной Комиссии в Германии (1945—53 гг.), Верховный комиссар СССР в Германии (в 1953—54 гг.), зав. отделом МИД (в 1941—42 гг., в 1953 г. и в 1954—55 гг.). В 1953—54 гг. — чрезвычайный и полномочный посол СССР в ГДР. С 1955 г. — зам. мин. иностранных дел СССР.

СЕМЕНОВ, Иван Михайлович (р. 1925 г.) — кандидат в члены ЦК КПСС, избранный XXII съездом КПСС в 1961 г. Член КПСС с 1945 г. В 1953 г. окончил Тульскую среднюю с.-х. школу. В 1941—45 гг. — счетовод, затем пред. колхоза «Горняк» Щекинского р-на Тульской обл. В 1945—46 гг. — на комсомольской работе в г. Щекино. В 1946—48 гг. — пред. колхоза «Активист» Щекинского р-на Тульской обл., в 1949—1950 гг. — на советской работе в том же районе. В 1950—52 гг. и с 1953 г. — пред. колхоза «Новая жизнь» Щекинского р-на Тульской обл. Герой Соц. Труда (1957 г.). Деп. Верховного Совета СССР 6-го созыва.

СЕМЕНОВ, Николай Николаевич (р. 1896 г.) — кандидат в члены ЦК КПСС, избранный XXII съездом КПСС в 1961 г. Член КПСС с 1947 г. В 1917 г. окончил Петроградский ун-т. Доктор химических наук. Академик (с 1932 г.). В 1920—1931 гг. работал в Ленинградском физико-техническом ин-те. С 1931 г. — научный руководитель, с 1939 г. — директор ин-та химической физики АН СССР. С 1928 г. — проф. Ленинградского политехнического ин-та, с 1944 г. — МГУ. С 1957 г. — академик-секретарь отделения химических наук АН СССР. Среди научных исследований особое значение имеют работы по теории цепных реакций. Лауреат Гос. премии СССР (1941 г. и 1949 г.). Лауреат Нобелевской премии (1956 г.). Деп. Верховного Совета СССР 5—6-го созывов.

СЕМИЧАСТНЫЙ, Владимир Ефимович (р. 1924 г.) — кандидат в члены ЦК КПСС, избранный XXII съездом КПСС в 1961 г. Член КПСС с 1944 г. В 1941—42 гг. учился в Кемеровском химико-технологическом ин-те. С 1941 г. — на руководящей комсомольской работе. В 1945—1946 гг. — второй, затем первый секретарь Донецкого обкома ЛКСМ Украины. В 1946—50 гг. — секретарь, первый секретарь ЦК ЛКСМ Украины. В 1950—58 гг. — секретарь, в 1958—1959 гг. — первый секретарь ЦК ВЛКСМ. В 1959 г. — в аппарате ЦК КПСС. С 1959—61 гг. — второй секретарь ЦК КП Азербайджана. С ноября 1961 г. — пред. КГБ при Совете Министров СССР. Кандидат в члены ЦК КПСС с 1956 г. Деп. Верховных Советов СССР 5—6-го, РСФСР 4-го и УССР 3-го созывов.

СЕНИН, Иван Семенович (р. 1903 г.) — член ЦК КПСС, избранный XXII съездом КПСС в 1961 г. Член КПСС с 1920 г. В 1930 г. окончил Киевский политехнический ин-т. Трудовую деятельность начал в 1917 г. рабочим на руднике. В 1932—1938 гг. — главный инженер, директор, старший инженер на заводах Киева. В 1938—39 гг. — зам. наркома, в 1939—40 гг. — нарком легкой пром-сти Укр. ССР. В 1940—42 гг. и в 1943—1953 гг. — зам. пред. Совнаркома (а затем Совета Министров) Укр. ССР. В 1942—43 гг. — в аппарате ЦК КПСС. В мае — сентябре 1953 г. — мин. местной и топливной пром-сти Укр. ССР. С сентября 1953 г. — первый зам. пред. Совета Министров Укр. ССР. Кандидат в члены ЦК КПСС в 1956—61 гг. Член Политбюро ЦК КПУ (с 1949 г.), член Президиума ЦК КПУ (с 1953 г.). Деп. Верховных Советов СССР 3—6-го и Укр. ССР 3—4-го созывов.

СЕНЬКИН, Иван Ильич (р. 1915 г.) — член Центральной Ревизионной Комиссии КПСС, избранный XXII съездом КПСС в 1961 г. Член КПСС с 1940 г. В 1939 г. окончил Московскую с.-х. академию им. К. А. Тимирязева. В 1939—41 гг. работал агрономом в Карело-Финской ССР. В 1941—46 гг. — в Советской Армии. В 1946—55 гг. — на руководящей парт. работе в Свердловской обл. В 1955—56 гг. — зам. пред. Совета Министров, затем второй секретарь ЦК КП Карело-Финской ССР. В 1956—58 гг. — второй, а с сентября 1958 г. — первый секретарь Карельского обкома КПСС. Деп. Верховных Советов СССР 4-го и 6-го, РСФСР 5-го созывов. С 1959 г. — зам. пред. Президиума Верховного Совета РСФСР.

СЕРБИН, Иван Дмитриевич (р. 1910 г.) — кандидат в члены ЦК КПСС, избранный XXII съездом КПСС в 1961 г. Член КПСС с 1931 г. В 1935 г. окончил механико-математический ф-т МГУ. С 1936 г. — на инженерно-технической работе. В 1939—41 гг. — парторг ЦК КПСС завода, секретарь Подольского горкома партии Московской обл. В 1941—42 гг. работал директором филиала за-да в г. Барнауле, а затем в аппарате Барнаульского горкома партии. С 1942 г. — в аппарате ЦК КПСС, с 1958 г. — зав. отделом ЦК КПСС.

СЕРДЮК, Зиновий Тимофеевич (р. 1903 г.) — член ЦК КПСС, избранный XXII съездом КПСС в 1961 г. Член КПСС с 1925 г. В 1931 г. окончил Высшую школу профдвижения ВЦСПС. Трудовую деятельность начал в 1916 г. ремонтным рабочим на железной дороге. В 1931—34 гг. — на руководящей профсоюзной, с 1934 г. — парт. работе: второй секретарь Киевского горкома (1938—39 гг.) и Киевского обкома (1939—41 гг., 1943—47 гг.), первый секретарь Киевского обкома (1947—49 гг.), Львовского обкома КПУ (1952—54 гг.). В 1941—43 гг. — в Советской Армии. В 1949—51 гг. — секретарь ЦК КПУ, в 1954—61 гг. — первый секретарь ЦК КП Молдавии. С 1961 г. — первый зам. пред. КПК при ЦК КПСС. Кандидат в члены ЦК КПСС в 1952—56 гг., член ЦК КПСС с 1956 г. Деп. Верховных Советов СССР 1—6-го, Укр. ССР 3-го и Молд. ССР 4—5-го созывов.

СЕРОВ, Владимир Александрович (р. 1910 г.) — член Центральной Ревизионной Комиссии КПСС, избранный XXII съездом КПСС в 1961 г. Член КПСС с 1942 г. Советский художник. В 1931 г. окончил ин-т изобразит. искусства Академии художеств СССР. Народный художник СССР (с 1958 г.). Действительный член Академии художеств СССР (с 1954 г.). Наиболее известные работы: «Сибирские партизаны» (1933 г.), «На Юденича» (1935 г.), «Штаб Чапаева» (1939 г.), «Взятие Зимнего» (1941 г.), «Степан Разин» (1941 г.), «Ходоки у Ленина» (1950 г.), «Декрет о мире» (1957 г.), «Декрет о земле» (1957 г.) и др. Автор многих портретов и плакатов, мастер книжной иллюстрации. Лауреат Гос. премии СССР (1947 г. и 1950 г.). В 1957—60 гг. — пред. оргкомитета Союза художников РСФСР. С 1958 г. — вице-президент АХ СССР. С 1960 г. — первый секретарь правления Союза художников РСФСР. Деп. Верховного Совета РСФСР 5-го созыва.

СИЗОВ, Геннадий Федорович (р. 1903 г.) — кандидат в члены ЦК КПСС, избранный XXII съездом КПСС в 1961 г. Член КПСС с 1926 г. В 1930 г. окончил с.-х. академию им. Тимирязева. В 1930—33 гг. — зав. факультетом, директор ин-та молочного скотоводства (Москва). В 1933—41 гг. и 1947—52 гг. — на руководящей работе в области с. х-ва. В 1941—47 гг. — в Советской Армии. В 1952 г. — в аппарате Курганского обкома партии. В 1952—54 гг. — второй секретарь Курганского обкома партии. В 1954—55 гг. — пред. исполкома Курганского обл. Совета депутатов трудящихся. С 1955 г. — первый секретарь Курганского обкома КПСС. Кандидат в члены ЦК КПСС с 1956 г. Деп. Верховных Советов СССР 5—6-го и РСФСР 4-го созывов.

СИЛЛА, Альбер (р. 1909 г.) — министр иностранных дел Мальгашской Республики с ноября 1960 г. Учился в медицинской школе в Тананариве, работал врачом. В 1958 г. избран в Нац. собрание. С января 1959 г. выполнял обязанности мин. планирования, сельского населения и туризма, занимал пост мин. сельского хозяйства. Был представителем Мальгашской Республики в Сенате Французского Сообщества.

СИНИЦА, Михаил Сафронович (р. 1913 г.) — член ЦК КПСС, избранный XXII съездом КПСС в 1961 г. Член КПСС с 1942 г. В 1936 г. окончил Киевский политехнический ин-т. В 1936—50 гг. находился на инженерно-технической и руководящей хоз. работе. В 1950—60 гг. — первый секретарь Киевского горкома КПУ, в 1960—61 гг. — пред. Укр. республиканского Совета профсоюзов. С 1961 г. — первый секретарь Одесского обкома КПУ. Деп. Верховного Совета СССР 3—6-го созывов.

СИРОТКИН, Василий Ермолаевич (р. 1925 г.) — советский горный мастер, в 1961 г. удостоен Ленинской премии за участие в создании и внедрении в производство средств комплексной механизации очистных работ на шахтах Тульского экономического административного района. Канд. в члены ЦК КПСС с апреля 1961 г. С 1955 г. — нач. участка шахты треста «Калининуголь».

СКАЧКОВ, Семен Андреевич (р. 1907 г.) — кандидат в члены ЦК КПСС, избранный XXII съездом КПСС в 1961 г. Член КПСС с 1936 г. В 1930 г. окончил Харьковский механико-машиностроительный ин-т. В 1940—45 гг. — зам. нач. цеха, главный металлург, парторг ЦК партии завода. В 1945—54 гг. — директор ряда за-дов Министерства транспортного машиностроения СССР. В 1954—57 гг. — первый зам. мин. транспортного машиностроения СССР. В 1957—58 гг. — пред. Харьковского совнархоза. С 1958 г. — пред. Гос. комитета Совета Министров СССР по внешним экономическим связям. Деп. Верховного Совета СССР 3—6-го созывов.

СКОЧИЛОВ, Анатолий Андрианович (р. 1912 г.) — кандидат в члены ЦК КПСС, избранный XXII съездом КПСС в 1961 г. Член КПСС с 1940 г. В 1938 г. окончил Горьковский с.-х. ин-т и в 1952 г. — ВПШ при ЦК КПСС. В 1938—40 гг. — в Советской Армии. В 1940—54 гг. — на руководящей хозяйственной, партийной, советской работе и в органах госбезопасности. В 1954—57 гг. — пред. исполкома Араамасского обл. Совета депутатов трудящихся. В 1957 г. — мин. с. х-ва Татарской АССР. В 1957—61 гг. — секретарь, второй секретарь Та-

тарского обкома КПСС. С 1961 г. — первый секретарь Ульяновского обкома КПСС. Деп. Верховного Совета СССР 4-го, 6-го созывов.

СКРИПКО, Николай Семенович (р. 1902 г.) — член Центральной Ревизионной Комиссии КПСС, избранный XXII съездом КПСС в 1961 г. Член КПСС с 1927 г. В 1938 г. окончил Высшую летно-тактическую школу ВВС и в 1950 г. — Высшие академические курсы при Военной академии Генштаба. В Советской Армии — с 1919 г. Участник гражданской войны. В период Великой Отечественной войны — командующий и зам. командующего ВВС армии, зам. командующего ВВС фронта, зам. командующего дальней авиацией. В послевоенные годы — первый зам. командующего дальней авиацией, командующий транспортно-десантной авиацией, пом. командующего воздушно-десантными войсками. С 1955 г. — командующий военно-транспортной авиацией ВВС. Маршал авиации (с 1944 г.). Деп. Верховного Совета СССР 6-го созыва.

СКРЯБИН, Владимир Владимирович (р. 1908 г.) — член ЦК КПСС, избранный XXII съездом КПСС в 1961 г. Член КПСС с 1928 г. По окончании в 1935 г. Запорожского машиностроительного ин-та работал инженером-конструктором в г. Запорожье. В 1940 г. — пред. Запорожского горсовета депутатов трудящихся. В 1941—46 гг. — в Советской Армии. В 1946—57 гг. — на партийной и советской работе (секретарь Запорожского горкома КПУ, пред. Запорожского горисполкома, второй секретарь Запорожского обкома КПУ, пред. Запорожского облисполкома). С 1957 г. — первый секретарь Запорожского обкома КПУ. Деп. Верховных Советов СССР 5—6-го и Укр. ССР 4-го созывов.

СКУЛКОВ, Игорь Петрович (р. 1913 г.) — кандидат в члены ЦК КПСС, избранный XXII съездом КПСС в 1961 г. Член КПСС с 1932 г. В 1941 г. окончил ВПШ при ЦК КПСС. В 1932—42 гг. — на руководящей комсомольской и партийной работе. В 1942—45 гг. — в Советской Армии. В 1945—1951 гг. — секретарь, второй секретарь Алтайского крайкома КПСС. В 1951—52 гг. — в аппарате ЦК КПСС. В 1952—58 гг. — первый секретарь Ульяновского обкома КПСС. В 1958—59 гг. — пред. Комиссии сов. контроля Совета Министров РСФСР. С 1959 г. — первый секретарь Удмуртского обкома КПСС. Кандидат в члены ЦК КПСС. С 1952 г. Деп. Верховного Совета СССР 3—6-го созывов.

СЛАВСКИЙ, Ефим Павлович (р. 1898 г.) — член ЦК КПСС, избранный XXII съездом КПСС в 1961 г. Член КПСС с 1918 г. В 1933 г. окончил Московский ин-т цветных металлов и золота. В 1933—40 гг. работал на з-де «Электроник» в г. Орджоникидзе (инженер, нач. цеха, главный инженер, директор з-да). Был директором Днепровского (1940—1941 гг.) и Уральского (1941—45 гг.) алюминиевых заводов. В 1945—46 гг. — зам. наркома цветной металлургии. В 1946—1953 гг. — зам. нач. первого главного управления при Совете Министров СССР. В 1953—57 гг. — зам. мин., затем первый зам. мин. среднего машиностроения СССР. С 1957 г. — мин. среднего машиностроения СССР. Лауреат Гос. премии СССР (1951 г.). Дважды Герой Соц. Труда. Деп. Верховного Совета СССР 5—6-го созывов.

СМИРНОВ, Александр Иванович (р. 1912 г.) — кандидат в члены ЦК КПСС, избранный XXII съездом КПСС в 1961 г. Член КПСС с 1937 г. В 1931 г. окончил с.-х. техникум и в 1953 г. — ВПШ при ЦК КПСС (заочно). В 1933—38 гг. работал ст. зоотехником районного и главным зоотехником обл. земельных отделов. В 1938—43 гг. — нач. Горьковского обл. земельного отдела и зам. нач. Управления животноводства. В 1943 г. — секретарь Горьковского обкома КПСС. В 1943—47 гг. и в 1948—53 гг. — в аппарате ЦК КПСС. В 1947—48 гг. — в аппарате Ростовского обкома КПСС. В 1953—55 гг. — второй секретарь, с 1961 г. — первый секретарь Читинского обкома КПСС. В 1955—61 гг. — пред. Читинского облисполкома. Деп. Верховных Советов СССР 6-го и РСФСР 4—5-го созывов.

СМИРНОВ, Василий Александрович (р. 1922 г.) — кандидат в члены ЦК КПСС, избранный XXII съездом КПСС в 1961 г. Член КПСС с 1948 г. Образование — 8 классов средней школы. В 1937—41 гг. — ученик школы ФЗУ, судосборщик Балтийского з-да им. Орджоникидзе в Ленинграде. В 1941—1946 гг. — в Советской Армии. С 1946 г. — судосборщик Балтийского з-да им. Орджоникидзе. Герой Соц. Труда (1960 г.).

СМИРНОВ, Владимир Иванович (р. 1908 г.) — член Центральной Ревизионной Комиссии КПСС, избранный XXII съездом КПСС в 1961 г. Член КПСС с 1939 г. В 1936 г. окончил Куйбышевский индустриальный ин-т. В 1927—33 гг. — работал землемером, землеустроителем и старшим экономистом. В 1936—44 гг. — на инженерно-технической и руководящей хоз. работе. В 1944—51 гг. — управляющий «Куйбышевэнерго». В 1951—59 гг. — пред. исполкома Куйбышевского гор. Совета депутатов трудящихся. В 1959—62 гг. — зам. пред., пред. Куйбышевского совнархоза. С 1962 г. — пред. Омского совнархоза. Деп. Верховного Совета СССР 6-го созыва.

СМИРНОВ, Леонид Васильевич (р. 1916 г.) — член ЦК КПСС, избранный XXII съездом КПСС в 1961 г. Член КПСС с 1943 г. В 1939 г. окончил Новочеркасский индустриальный ин-т. В 1939—61 гг. работал в системе Министерства вооружения СССР (инженер, нач. цеха, нач. электробюро з-да, директор НИИ, нач. управления, директор з-дов). С 1961 г. — зам. пред., затем пред. Гос. комитета Совета Министров СССР по оборонной технике. Герой Соц. Труда (1961 г.). Лауреат Ленинской премии (1960 г.). Деп. Верховного Совета СССР 6-го созыва.

СМИРНОВ, Николай Иванович (1904 г.) — кандидат в члены ЦК КПСС, избранный XXII съездом КПСС в 1961 г. Член КПСС с 1947 г. В 1925 г. окончил Саратовский с.-х. ин-т. Кандидат с.-х. наук. В 1939—46 гг. — директор Астраханской комплексной с.-х. опытной станции Министерства земледелия СССР. В 1946—54 гг. — директор Северного н.-и. ин-та гидро-техники и мелиорации Министерства с. х-ва РСФСР в Ленинграде. В 1954—61 гг. — первый зам. пред., затем пред. исполкома Ленинградского обл. Совета депутатов трудящихся. В 1961—62 гг. — зам. пред. Госплана СССР — Министр СССР. С марта 1962 г. — первый зам. пред. Совета Министров РСФСР — министр производства и заготовок с.-х. продуктов РСФСР. Деп. Верховного Совета СССР 5—6-го созывов.

СМИРНОВ, Николай Иванович (р. 1906 г. — 17 июня 1962 г.) — кандидат в члены ЦК КПСС, избранный XXII съездом КПСС в 1961 г. Член КПСС с 1931 г. Окончил в 1941 г. Ленинградский кораблестроительный ин-т. В 1921—28 гг. работал кузнецом. В 1928—39 гг. служил в Красной Армии, работал пред. завкома и нач. цеха завода. В 1944—49 гг. — нач. цеха, директор ряда заводов. В 1949—50 гг. — директор з-да «Красное Сормово». В 1950—54 гг. — Ленинградского Кировского машиностроительного и металлургического з-да. С 1954 г. — пред. исполкома Ленинградского гор. Совета депутатов трудящихся. Лауреат Гос. премии СССР (1951 г.). Кандидат в члены ЦК КПСС с 1956 г. Деп. Верховных Советов СССР 4—6-го и РСФСР 4-го созывов.

СМУУЛ, Юхан (Ноханес Юрьевич) (р. 1922 г.) — советский поэт, в 1961 г. удостоен Ленинской премии за антарктический путевой дневник «Ледовая книга». Член КПСС с 1950 г. Заслуженный писатель Эст. ССР с 1955 г. Выпустил сборник стихов «Суровая юность» (1946 г.) и «Стихотворения. Поэмы» (1951 г.), поэмы «Сын бури» (1947 г.), «Красный обоа деревни Когува», «Бригада парней из Ярвесуу» (1948 г.), «Эстонскую поэму» (1949 г.), «Я — комсомолец» (1953 г.), пьесу «Атлантический океан» (1956 г.). Лауреат Гос. премии СССР 1952 г. Деп. Верховного Совета СССР 5 и 6-го созывов.

СНАСТИН, Василий Иванович (р. 1913 г.) — член Центральной Ревизионной Комиссии КПСС, избранный XXII съездом КПСС в 1961 г. Член КПСС с 1939 г. В 1933 г. окончил Московский пед. техникум, в 1942 г. — ВПШ при ЦК КПСС и в 1951 г. — Академию общественных наук при ЦК КПСС. Кандидат философских наук. В 1933—35 гг. и в 1937—40 гг. — на преподавательской и комсомольской работе в Москве. В 1935—37 гг. — в Красной Армии. В 1942—48 гг. — на политической работе в Советской Армии. С 1951 г. — в аппарате ЦК КПСС.

СНЕЧКУС, Антанас Юозович (р. 1903 г.) — член ЦК КПСС, избранный XXII съездом КПСС в 1961 г. Член КПСС с 1920 г. В 1926 г. окончил 2 курса ин-та нар. х-ва им. Плеханова, в 1935 г. — Международные ленинские курсы в Москве. В 1921—25 гг. работал в заграничном Бюро КП Литвы. С 1926 г. — секретарь, с 1936 г. — первый секретарь ЦК КП Литвы (подпольная работа). С 1940 г. — первый секретарь ЦК КП Литвы. С установлением народной власти в 1940 г. избран депутатом Народного сейма Литвы. С 1941 г. — кандидат в члены ЦК КПСС, с 1952 г. — член ЦК КПСС. Деп. Верховных Советов СССР 1—6-го и Лит. ССР 1—5-го созывов.

СОБОЛЬ, Николай Александрович (р. 1910 г.) — член ЦК КПСС, избранный XXII съездом КПСС в 1961 г. Член КПСС с 1939 г. В 1936 г. окончил Харьковский механико-машиностроительный ин-т. В 1936—58 гг. — на руководящей работе в пром-сти. В 1958—60 гг. — пред. Харьковского совнархоза, в 1960—61 гг. — Укр. совнархоза. С 1961 г. — первый секретарь Харьковского обкома КПУ. Лауреат Гос. премии (1951 г.). Деп. Верховных Советов СССР 6-го и Укр. ССР 5-го созывов.

СОКОЛОВ, Тихон Иванович (р. 1913 г.) — член ЦК КПСС, избранный XXII съездом КПСС в 1961 г. Член КПСС с 1940 г. В 1936 г. окончил Ленинградский с.-х. ин-т. В 1941—45 гг. находился на парт. и советской работе в Пермской обл. В 1945—46 гг. — пред. исполкома Новосибирского обл. Совета депутатов трудящихся. В 1946—50 гг. — член Президиума и зав. отделом Совета по делам колхозов при Правительстве СССР. В 1950—53 гг. — пред. Совета по делам колхозов при Правительстве Укр. ССР. В 1954—56 гг. — пред. исполкома Смоленского обл. Совета депутатов трудящихся. В 1956 г. — в аппарате ЦК КПСС. Первый секретарь Новгородского (1956—58 гг.) и Пермского (1958—60 гг.) обкомов КПСС. С 1960 г. — секретарь ЦК КП Казахстана. С декабря 1960 г. — первый секретарь Целинного крайкома КП Казахстана. В 1956—61 гг. — кандидат в члены ЦК КПСС. Деп. Верховных Советов СССР 5—6-го и РСФСР 2-го и 4-го созывов.

СОКОЛОВ-СКАЛЯ, Павел Петрович (20 июня 1899 г. — 3 августа 1961 г.) — советский живописец и график. Нар. художник РСФСР с 1956 г., действит. член АХ СССР с 1949 г. Член КПСС с 1952 г. Профессор с 1949 г. В 1921 г. окончил ВХУТЕМАС. Автор исторических и батальных картин («Таманский поход», 1928 г., Центр. музей Сов. Армии; «Краснодонцы», 1948 г., Третьяковская галерея; «Ваяние Зимнего дворца» — ряд вариантов и др.), рисунков (серия «Годы и люди»), иллюстраций, плакатов, «Окон ТАСС». Работал как театр. художник и художник панорам. Гос. премии СССР 1942 и 1949 гг.

СОКОЛОВСКИЙ, Василий Данилович (р. 1897 г.) — кандидат в члены ЦК КПСС, избранный XXII съездом КПСС в 1961 г. Член КПСС с 1931 г. В 1921 г. окончил Военную академию Генерального штаба. В Советской Армии — с 1918 г.

Участник гражданской войны. С 1934 г. — на крупных штабных и командных должностях. В 1941 г. — зам. нач. Генерального штаба. В период Великой Отечественной войны 1941—45 гг. — нач. штаба фронта, командующий фронтом. В 1946—49 гг. — главнокомандующий группой советских войск в Германии. В 1949—52 гг. — первый зам. мин. Вооруженных Сил СССР. С 1952 г. по 1960 г. — нач. Генерального штаба. С апреля 1960 г. — ген. инспектор группы генеральных инспекторов Министерства обороны СССР. Маршал Советского Союза. Герой Советского Союза. Член ЦК КПСС с 1952 г. по 1961 г. Деп. Верховного Совета СССР 2—6-го созывов.

СОЛДАТОВ, Александр Алексеевич (р. 1915 г.) — член Центральной Ревизионной Комиссии КПСС, избранный XXII съездом КПСС в 1961 г. Член КПСС с 1939 г. В 1939 г. окончил Гос. пед. ин-т им. К. Либкнехта и в 1941 г. — Высшую дипломатическую школу при МИД СССР. Кандидат исторических наук. С 1941 г. — на дипломатической работе: занимал различные должности в аппарате МИД, в советских загранучреждениях в Иране, Южно-Африканском Союзе, Австралии и в США, в представительствах СССР в ООН. В 1949—52 гг. — представитель СССР в Совете по опеке ООН и старший советник по политическим вопросам представительства СССР в ООН. В 1958—60 гг. — зав. отделом, член коллегии МИД СССР. С 1960 г. — чрезвычайный и полномочный посол СССР в Великобритании.

СОЛОВЬЕВ, Леонид Николаевич (р. 1906 г.) — член ЦК КПСС, избранный XXII съездом КПСС в 1961 г. Член КПСС с 1929 г. В 1935 г. окончил Ленинградский ин-т инженеров водного транспорта. В 1937—44 гг. — на профсоюзной работе (технический инспектор ЦК профсоюза рабочих тяжелого машиностроения на з-де им. Кирова, пред. завкома, зав. орготделом ВЦСПС). В 1944—54 гг. и с 1959 г. — секретарь ВЦСПС. В 1954—59 гг. — зам. пред. ВЦСПС. Кандидат в члены ЦК КПСС в 1952—61 гг. Пред. Верховного Совета РСФСР (1951—55 гг.). Деп. Верховных Советов СССР 4—6-го и РСФСР 3—4-го созывов.

СОЛОМЕНЦЕВ, Михаил Сергеевич (р. 1913 г.) — член ЦК КПСС, избранный XXII съездом КПСС в 1961 г. Член КПСС с 1940 г. В 1940 г. окончил Ленинградский политехнический ин-т. В 1940—54 гг. работал на заводах в Липецке, Челябинской обл., Челябинске (мастер, нач. цеха, парторг ЦК КПСС, главный инженер, директор завода). В 1954—1957 гг. — секретарь, второй секретарь Челябинского обкома КПСС; в 1957—59 гг. — пред. Челябинского совнархоза, с 1959 г. — первый секретарь Карагандинского обкома КП Казахстана. Деп. Верховного Совета СССР 5—6-го созывов.

СОТНИКОВ, Владимир Петрович (р. 1910 г.) — кандидат в члены ЦК КПСС, избранный XXII съездом КПСС в 1961 г. Член КПСС с 1940 г. В 1935 г. окончил Воронежский с.-х. ин-т и в 1939 г. — аспирантуру этого ин-та. Кандидат с.-х. наук. В 1939—41 гг. — на научной работе в Воронеже. В 1941—45 гг. — старший научный сотрудник и зам. директора Тувинской опытной станции, зам. нач. обл. управления земледелия и животноводства Тувинской Народной Республики. В 1945—51 гг. — на руководящей работе в системе Министерства с. х-ва СССР. В 1951—55 гг. — в аппарате ЦК КПСС. В 1956—60 гг. — зав. отделом ВАСХНИЛ, в 1960—61 гг. — директор Всесоюзного н.-и. ин-та удобрений и агропочвоведения ВАСХНИЛ. С 1961 г. — министр с. х-ва РСФСР. Деп. Верховного Совета СССР 6-го созыва.

СОФРОНИЦКИЙ, Владимир Владимирович (25 апреля 1901 г. — 29 августа 1961 г.) — советский пианист, заслуженный деятель искусств РСФСР с 1942 г. В 1921 г. окончил Петроградскую консерваторию. Первые концертные выступления относятся к 1920 г. В 1936—42 гг. — проф. Ленинградской, с 1942 г. — Московской консерваторий. Гос. премия СССР 1943 г.

СПААК (Spraak), Поль-Анри (р. 1899 г.) — заместитель премьер-министра и министр иностранных дел Бельгии с 24 апреля 1961 г. Окончил юридический факультет Брюссельского университета. Один из лидеров Социалистической партии Бельгии. Занимал посты министра транспорта (1935 г.), министра иностранных дел (1936—37, 1938—39, 1939—47, 1947—49, 1954—57), премьер-министра (1938—39, 1947—49). В 1957—61 гг. был Генеральным секретарем НАТО.

СПЕРАНСКИЙ, Алексей Дмитриевич (11 января 1888 г. — 23 июля 1961 г.) — советский патолог и физиолог, академик с 1939 г., действительный член АМН СССР с 1944 г. Член КПСС с 1943 г. В 1911 г. окончил Казанский ун-т. В 1920—28 гг. — проф. Иркутского ун-та. В 1928—34 гг. — зав. отделом патофизиологии ин-та экспериментальной медицины в Ленинграде. В 1934—45 гг. — зав. отделом общей патологии Всесоюзного ин-та экспериментальной медицины в Москве. С 1945 г. — в Ин-те общей и экспериментальной патологии (ныне Ин-т нормальной и патологической физиологии АМН СССР). Лауреат Гос. премии СССР 1943 г.

СПИРИДОНОВ, Иван Васильевич (р. 1905 г.) — член ЦК КПСС, избранный XXII съездом КПСС в 1961 г. Член КПСС с 1928 г. Окончил в 1939 г. Ленинградский заочный индустриальный ин-т. Трудовую деятельность начал с 1925 г. слесарем завода в Ленинграде. В 1927—50 гг. — на руководящей хоз. работе (нач. цеха, директор заводов в Ленинграде, Орле, Кузнецке). С 1950 г. — на парт. работе (первый секретарь Московского райкома партии г. Ленинграда, зам. зав. отделом Ленинградского обкома КПСС). В 1954—56 гг. — секретарь Ленинградского обкома КПСС. В 1956—57 гг. — пер-

вый секретарь Ленинградского горкома КПСС. В 1957—1962 гг. — первый секретарь Ленинградского обкома КПСС. Секретарь ЦК КПСС в 1961—62 гг. С 1962 г. — пред. Совета Союза Верховного Совета СССР. В 1958—62 гг. — член Президиума Верховного Совета СССР. Деп. Верховного Совета СССР 5—6-го созывов.

СТАРОВСКИЙ, Владимир Никонович (р. 1905 г.) — член Центральной Ревизионной Комиссии КПСС, избранный XXII съездом КПСС в 1961 г. Член КПСС с 1939 г. В 1926 г. окончил МГУ и в 1930 г. — аспирантуру ин-та экономики. Доктор экономических наук. Член-корр. АН СССР с 1958 г. С 1919 г. работает в области статистики и нар.-хоз. учета. В 1919—1925 гг. — статистик уездного статбюро, пом. зав. обл. статбюро в г. Сыктывкаре, статистик ВСНХ СССР. В 1925—39 гг. — статистик, научный сотрудник, зам. нач. отдела, а затем бюро Всесоюзной переписи населения Центрального управления нар.-хоз. учета Госплана СССР. В 1939—40 гг. — зам. нач. Центрального управления нар.-хоз. учета Госплана. В 1940—48 гг. — нач. ЦСУ Госплана и одновременно в 1941—48 гг. — зам. пред. Госплана СССР. С 1948 г. — нач. ЦСУ при Совете Министров СССР. Одновременно с 1927 г. по 1940 г. вел преподавательскую работу в высших учебных заведениях. Научной работой занимается с 1927 г. Деп. Верховного Совета СССР 6-го созыва.

СТЕЛЬМАХ, Михаил Афанасьевич (р. 1912 г.) — советский писатель, в 1961 г. удостоен Ленинской премии за трилогию «Хлеб и соль», «Кровь людская не водица», «Большая родня». В 1933 г. окончил Винницкий пед. ин-т. Печататься начал в 1936 г. Автор сб. стихов и новелл: «Доброе утро», 1941 г., «Украине вольной жить», 1944 г., «Рассветные пути», 1948 г., «Жито силы набирается», 1954 г.; повесть «Над Черемышем», 1952 г., романа «Правда и кривда (Марко Бессмертный)», 1961 г., и др. Лауреат Гос. премии СССР 1951 г. Деп. Верховного Совета СССР 6-го созыва.

СТЕПАКОВ, Владимир Ильич (р. 1912 г.) — член Центральной Ревизионной Комиссии КПСС, избранный XXII съездом КПСС в 1961 г. Член КПСС с 1937 г. В 1935 г. окончил комвуз, в 1952 г. — Московский гос. пед. ин-т им. В. И. Ленина и в 1957 г. — Академию общественных наук при ЦК КПСС. Кандидат экономических наук. В 1927—32 гг. работал слесарем и лесорубом. В 1935—37 гг. — в Красной Армии. В 1937—40 гг. работал в аппарате Наркомата тяжелой пром-сти, а затем Наркомата путей сообщения. В 1941—44 гг. — нач. цеха завода. С 1944 г. — на парт. работе в Москве. В 1950—52 гг. — второй и первый секретарь Первомайского райкома партии. В 1952—53 гг. — зам. нач. Управления МГБ Московской обл. В 1948—50 гг. и в 1957—59 гг. — в аппарате МГК КПСС. В 1959—61 гг. — секретарь, второй секретарь МГК КПСС. С 1961 г. — зав. отделом ЦК КПСС.

СТЕПАНОВ, Василий Павлович (р. 1905 г.) — кандидат в члены ЦК КПСС, избранный XXII съездом КПСС в 1961 г. Член КПСС с 1926 г. В 1935 г. окончил Московский ин-т истории, философии и литературы и в 1938 г. — аспирантуру этого ин-та. В 1941—45 гг. — зам. пред. Комитета по радиодиффузии и радиовещанию при СНК СССР. В 1938—41 гг., в 1945—48 гг. и в 1951—55 гг. — в аппарате ЦК КПСС. С 1946 г. — сотрудничал в печати: главный редактор Госполитиздата, в 1949—51 гг. — зам. и главный редактор газеты «Культура и жизнь»; в 1955—60 гг. — редактор, в 1961—62 гг. — зам. главного редактора газеты «Правда». С 1962 г. — главный редактор журнала «Коммунист».

СТЕПАНОВ, Сергей Александрович (р. 1903 г.) — член ЦК КПСС, избранный XXII съездом КПСС в 1961 г. Член КПСС с 1928 г. В 1931 г. окончил МВТУ, а в 1933 г. — Военно-морскую академию. В 1933—38 гг. работал на Коломенском машиностроительном з-де. В 1939—51 гг. — зам. наркома тяжелого машиностроения, зам. наркома танковой пром-сти, зам. наркома, первый зам. министра транспортного машиностроения СССР. В 1951—54 гг. — мин. с.-х. машиностроения, а в связи с объединением министерств — зам., затем первый зам. мин. машиностроения СССР. В 1954—57 гг. — мин. транспортного машиностроения СССР. С мая 1957 г. — пред. Свердловского совнархоза. Кандидат в члены ЦК КПСС в 1952—61 гг. Деп. Верховного Совета СССР 5—6-го созывов.

СТИККЕР (Stikker), Дирк (р. 1897 г.) — генеральный секретарь НАТО с апреля 1961 г. (Нидерланды). Окончил Гронингенский ун-т, юрист. Был директором пивного треста Гейнекен и управляющим ряда банков. Один из основателей (1946 г.) «Партии борьбы за свободу и демократию», с 1948 г. — пред. партии. Выступал с требованием ликвидации Республики Индонезии и оккупации ее территории. В 1948—52 гг. — мин. ин. дел; в 1950—52 гг. был также пред. совета ОЕЭС. В 1952—58 гг. — посол в Великобритании, в 1954—58 гг. — посланник, а затем посол в Исландии. С апреля 1958 г. по апрель 1961 г. — постоянный представитель Нидерландов в Совете НАТО.

СТРАХОВ, Николай Михайлович (р. 1900 г.) — советский геолог, академик с 1953 г., в 1961 г. удостоен Ленинской премии за научный труд «Основы теории литогенеза», опубликованный в 1960 г. В 1928 г. окончил МГУ. С 1934 г. — в Геологическом ин-те АН СССР. С 1953 г. — член Главной редакции 2-го издания «Большой Советской Энциклопедии», 3-го издания «Малой Советской Энциклопедии». Основные работы — по вопросам образования современных осадочных и древних осадочных пород — железных руд, известково-доломитовых пород, горячих сланцев, галогенных отложений, а также геохим-

мии Fe, Mn, P и ряда малых элементов (V, Cr, Ni и др.). Лауреат Гос. премии СССР 1948 г.

СТРОКИН, Николай Иванович (р. 1906 г.) — кандидат в члены ЦК КПСС, избранный XXII съездом КПСС в 1961 г. Член КПСС с 1950 г. В 1929 г. окончил Московский механический ин-т им. Ломоносова. С 1929 г. работает в системе автомобильной и тракторной пром-сти. В 1954—55 гг. — директор Горьковского автомобильного завода. В 1955—57 гг. — мин. автомобильной пром-сти СССР. С 1957 г. — зам. пред. Госплана СССР — Министр СССР. Лауреат Гос. премии СССР (1951 г.). Кандидат в члены ЦК КПСС с 1956 г. Деп. Верховного Совета РСФСР 4-го созыва.

СТРУЕВ, Александр Иванович (р. 1906 г.) — кандидат в члены ЦК КПСС, избранный XXII съездом КПСС в 1961 г. Член КПСС с 1927 г. С 1925 г. — на советской и партийной работе: пред. Донецкого облисполкома (1944—47 гг.), первый секретарь Донецкого обкома КПУ (1947—53 гг.). В 1954 г. работал в аппарате ЦК КПСС. В 1954—58 гг. — первый секретарь Пермского обкома КПСС, с 1958 г. — зам. пред. Совета Министров РСФСР. Член Центральной Ревизионной Комиссии КПСС в 1952—56 гг., член ЦК КПСС в 1956—61 гг. Деп. Верховных Советов СССР 2—5-го и Укр. ССР 3-го созывов.

СТРУЧКОВ, Виктор Иванович (р. 1907 г.) — советский хирург, в 1961 г. удостоен Ленинской премии за участие в разработке и внедрении в широкую медицинскую практику оригинальных методов хирургического лечения заболеваний легких. Член КПСС с 1942 г. Член-корр. АМН СССР с мая 1961 г. В 1931 г. окончил 2-й Московский мед. ин-т. В 1931—41 гг. — ординатор-хирург, зав. хирургич. отделением районной больницы. В 1941—46 гг. — в Советской Армии. С 1946 г. — в 1-м Московском мед. ин-те, с 1953 г. — зав. каф. общей хирургии. Одновременно с 1949 г. — гл. хирург миназдрава СССР.

СТУЧЕНКО, Андрей Трофимович (р. 1904 г.) — кандидат в члены ЦК КПСС, избранный XXII съездом КПСС в 1961 г. Член КПСС с 1929 г. В 1938 г. окончил Военную академию им. Фрунзе. В Советской Армии — с 1920 г. На фронтах Великой Отечественной войны командовал полком, дивизией и корпусом. В 1947—51 гг. и в 1953—54 гг. — командир стрелкового корпуса. В 1955—60 гг. — первый зам. командующего и командующий войсками ряда военных округов, с мая 1961 г. — командующий войсками Закавказского военного округа. Деп. Верховного Совета СССР 6-го созыва.

СУБАНДРИО (р. 1914 г.) — министр иностранных дел Индонезии с апреля 1957 г. Образование получил на медицинском фак-те Джакартского ун-та. Будучи студентом, принимал участие в национально-освободительном движении, а позднее, в 40-х гг. был одним из рук. движения против японских захватчиков. После провозглашения независимости Индонезии начал работать в МИД. В 1950—54 гг. — посол Индонезии в Великобритании. В 1954—56 гг. — посол Индонезии в СССР.

СУВЕЙЛЬ, Ас-Сувейль, Ибрахим (р. 1918) — министр иностранных дел Саудовской Аравии. Образование получил в Каирском ун-те. С 1943 г. работает в посольствах Саудовской Аравии в Египте и Ливане. В 1955—56 гг. — зам. мин. ин. дел. В 1957 г. — посол в Ираке. Представлял Саудовскую Аравию на Конференции неприсоединившихся стран в Белграде в сентябре 1961 г.

СУДЕЦ, Владимир Александрович (р. 1904 г.) — кандидат в члены ЦК КПСС, избранный XXII съездом КПСС в 1961 г. Член КПСС с 1924 г. В 1927 г. окончил Военно-техническую школу ВВС, в 1950 г. — Военную академию Ген. штаба. В Советской Армии — с 1925 г. В 1929—41 гг. занимал различные командные должности: командир звена, отряда истребительной авиации, бомбардировочной бригады, авиационной дивизии, бомбардировочного корпуса. Во время Великой Отечественной войны командовал ВВС военного округа, бомбардировочным корпусом, армией. В 1946—1949 гг. — нач. Главного штаба и зам. главнокомандующего ВВС. В 1951—55 гг. — нач. Высших офицерских курсов ВВС, затем командующий воздушной армией. В 1955—58 гг. — зам. главнокомандующего ВВС и командующий дальней авиацией. В 1958—62 гг. — командующий дальней авиацией. С 1962 г. — главнокомандующий ПВО страны и зам. мин. обороны СССР. Маршал авиации (с 1955 г.). Герой Советского Союза (1945 г.). Деп. Верховных Советов СССР 6-го и РСФСР 5-го созывов.

СУРГАНОВ, Федор Анисимович (р. 1911 г.) — член ЦК КПСС, избранный XXII съездом КПСС в 1961 г. Член КПСС с 1940 г. В 1939 г. окончил Белорусский с.-х. ин-т. В 1939—45 гг. — на комсомольской работе. Во время Великой Отечественной войны — участник партизанского движения. В 1945—47 гг. — в аппарате ЦК КП Белоруссии. В 1947—54 гг. — второй, в 1955—56 гг. — первый секретарь Минского обкома КП Белоруссии. В 1954—55 гг. — пред. исполкома Минского обл. Совета депутатов трудящихся. В 1956—59 гг. — секретарь, с 1959 г. — второй секретарь ЦК КП Белоруссии. Канд. в члены ЦК КПСС в 1956—61 гг. Депутат Верховных Советов СССР 4—6-го и БССР 3—5-го созывов.

СУРКОВ, Алексей Александрович (р. 1899 г.) — кандидат в члены ЦК КПСС, избранный XXII съездом КПСС в 1961 г. Член КПСС с 1925 г. В 1934 г. окончил ин-т Красной профессуры. Советский поэт и общественный деятель. Печататься начал с 1918 г. Первая книга стихов — «Запев» (1930 г.). Стихи и песни военного времени: «Песня смелых», 1941 г., «Бьет в тесной печурке огонь», 1942, и др. В после-

военные годы опубликовал сборник стихов «Миру — мир!» (1950 г.), циклы стихов «Шаги времени», «По белому свету» и др. Многие стихи, положенные на музыку, стали популярными песнями. В период Великой Отечественной войны — военный корреспондент. В 1953—59 гг. — первый секретарь правления Союза советских писателей. С 1953 г. — член бюро Всемирного Совета Мира. С 1958 г. — президент общества «СССР — Великобритания». Кандидат в члены ЦК КПСС с 1956 г. Член Центральной Ревизионной Комиссии КПСС в 1952—56 гг. Лауреат Гос. премии СССР (1946 г. и 1951 г.). Деп. Верховных Советов СССР 4—6-го и РСФСР 2—3-го созывов.

СУСЛОВ, Михаил Андреевич (р. 1902 г.) — член ЦК КПСС, избранный XXII съездом КПСС в 1961 г. Член КПСС с 1921 г. В 1928 г. окончил Московский ин-т нар. х-ва им. Плеханова. В 1918—20 гг. работал в комитете бедноты в с. Шаховском Хвалынского уезда Саратовской губ. В 1921 г. был командирован в г. Москву на Пречистенский рабфак, который окончил в 1924 г. В 1929—31 гг. — аспирант ин-та экономики Коммунистической академии и одновременно вел преподавательскую работу в Московском ун-те и Пром. академии. В 1931—34 гг. — в аппарате Центральной Контрольной комиссии ВКП(б) и Народного комиссариата рабоче-крестьянской инспекции, а затем до 1936 г. — в Комиссии Советского контроля при СНК СССР. В 1936—37 гг. — слушатель экономического ин-та Красной профессуры. В 1937—39 гг. — зав. отделом, секретарь Ростовского обкома партии. В 1939—1944 гг. — первый секретарь Ставропольского крайкома и горкома ВКП(б). В годы Великой Отечественной войны — член Военного Совета Северной группы войск Закавказского фронта и нач. Ставропольского краевого штаба партизанских отрядов. В 1944—46 гг. — пред. Бюро ЦК ВКП(б) по Лит. ССР. С 1946 г. — на руководящей работе в ЦК партии. С 1947 г. — секретарь ЦК КПСС, одновременно в 1949—1951 гг. — гл. редактор газеты «Правда». Член Президиума ЦК КПСС с 1955 г. В 1939—41 гг. — член Центральной Ревизионной Комиссии КПСС. Член ЦК КПСС с 1941 г. В 1950—1954 гг. — член Президиума Верховного Совета СССР. С 1954 г. — пред. Комиссии по иностранным делам Совета Союза. Деп. Верховного Совета СССР 1—6-го и РСФСР 1-го, 3—5-го созывов.

Т

ТАБЕЕВ, Фикрят Ахмеджанович (р. 1928 г.) — член ЦК КПСС, избранный XXII съездом КПСС в 1961 г. Член КПСС с 1951 г. В 1951 г. окончил Казанский гос. ун-т им. В. И. Ульянова-Ленина. Кандидат экономических наук. В 1952—57 гг. — преподаватель политэкономии в этом ун-те. С 1957 г. — на руководящей парт. работе. В 1959—60 гг. — секретарь, с 1960 г. — первый секретарь Татарского обкома КПСС. С 1962 г. — член Президиума Верховного Совета СССР. Деп. Верховных Советов СССР 5—6-го и Татарской АССР 5-го созывов.

ТАБЕТ, Антуан Жорж (р. 1907 г.) — ливанский архитектор и общественный деятель, член Бюро Всемирного Совета Мира, пред. Ливанского нац. Совета Мира, в 1961 г. присуждена Международная Ленинская премия «За укрепление мира между народами». Учился в Ливане и во Франции. В 1941 г. возглавил Антифашистскую лигу и начал издавать и редактировать журнал «Аль-Тарик», награжденный в 1950 г. Всемирным Советом Мира «Международной премией мира».

ТАКЛА, Филипп (р. 1915 г.) — министр иностранных дел Ливана с октября 1961 г. В 1935 г. окончил факультет права Лионского ун-та и ряд лет занимался адвокатской практикой. В 1945 г. избирается депутатом парламента. С 1946 г. занимал ряд министерских постов.

ТАРАСОВ, Александр Михайлович (р. 1911 г.) — кандидат в члены ЦК КПСС, избранный XXII съездом КПСС в 1961 г. Член КПСС с 1940 г. В 1932 г. окончил Московский механический ин-т им. Ломоносова. С 1932 г. — на инженерно-технической работе в системе автотракторной пром-сти. В 1949—51 гг. — директор Алтайского тракторного завода. В 1951—58 гг. — директор Минского тракторного завода. С 1958 г. — пред. совнархоза БССР. Деп. Верховных Советов СССР 5—6-го и БССР 4-го созывов.

ТВАРДОВСКИЙ, Александр Трифонович (р. 1910 г.) — кандидат в члены ЦК КПСС, избранный XXII съездом КПСС в 1961 г. Член КПСС с 1940 г. Советский поэт и общественный деятель. В 1939 г. окончил Московский ин-т истории, философии и литературы. Начал печататься с 1924 г. Автор поэм: «Путь к социализму» (1931 г.), «Вступление» (1932 г.), «Страна Муравия» (1936 г., Гос. премия СССР 1941 г.), «Василий Теркин» (1942—45 гг., Гос. премия СССР 1946 г.), «Дом у дороги» (1946 г., Гос. премия СССР 1947 г.), стихов «Дорога. Стихи 1934—1935 гг.» (1938 г.), «Сельская хроника» (1939 г.) и др. В 1950—54 гг. и с 1958 г. — главный редактор журнала «Новый мир». С 1959 г. — секретарь правления Союза писателей СССР. Лауреат Ленинской премии (1961 г.) за поэму «За далью — даль». Член Центральной Ревизионной Комиссии с 1952 г. по 1956 г. Деп. Верховного Совета РСФСР 2—3-го и 5-го созывов.

ТЕР-АРУТЮНЯНЦ, Михаил Карпович (1894 г. — 25 августа 1961 г.) — активный участник Великой Октябрь-

ской социалистической революции. Член КПСС с 1917 г. Сыграл важную роль в подавлении юнкерского мятежа в Петрограде и разгроме войск Керенского — Краснова на подступах к городу. Был комиссаром Пулковского отряда, позже — нач. революционного полевого штаба при ставке Верховного главнокомандующего Н. В. Крыленко. В годы гражданской войны — в Красной Армии. Многократно получал ответственные военные задания от В. И. Ленина. После гражданской войны много лет работал в Центральной контрольной комиссии — рабоче-крестьянской инспекции. Последние годы — на преподавательской работе в некоторых вузах Москвы и в Высшей партийной школе.

ТИАМ, Дуду (р. 1926 г.) — министр иностранных дел Сенегала с августа 1960 г. Получил юридическое образование, доктор права. Занимал ряд ответственных постов при французской колониальной администрации. Деятель Сенегальского Прогрессистского Союза (ген. секретарь в апреле 1958 г. — феврале 1959 г., зам. ген. секретаря с февраля 1959 г.). Мэр г. Боке с мая 1960 г. В апреле 1959 г. — августе 1960 г. — мин. финансов, экономики и планирования Федерального правительства Мали.

ТИКУНОВ, Вадим Степанович (р. 1921 г.) — кандидат в члены ЦК КПСС, избранный XXII съездом КПСС в 1961 г. Член КПСС с 1942 г. В 1942 г. окончил Алма-Атинский юридический ин-т. В 1942—51 гг. — секретарь Актюбинского обкома ЛКСМ Казахстана, в аппарате ЦК ВЛКСМ, второй секретарь ЦК ЛКСМ Эстонии, первый секретарь Владимирского обкома ВЛКСМ. В 1952—59 гг. — секретарь Владимирского обкома КПСС, в аппарате ЦК КПСС. В 1959—61 гг. — зам. пред. Комитета гос. безопасности при Совете Министров СССР, а с 1961 г. — мин. внутренних дел РСФСР.

ТИМОШЕНКО, Семен Константинович (р. 1895 г.) — кандидат в члены ЦК КПСС, избранный XXII съездом КПСС в 1961 г. Член КПСС с 1919 г. В 1922 г. окончил Высшие военные академические курсы, в 1930 г. — курсы командиров-единоначальников при Военно-политической академии. Участник 1-й мировой войны (рядовым). В период гражданской войны 1918—20 гг. командовал полком и дивизией. С 1933 г. по 1940 гг. — заместитель и командующий войсками ряда военных округов. С мая 1940 г. по июль 1941 г. — нарком обороны СССР. В период Великой Отечественной войны — зам. наркома обороны и главнокомандующий войсками Зап. и Юго-Зап. направлений, командующий войсками ряда фронтов, представитель Ставки Верховного Главнокомандования. В 1946—60 гг. — командующий войсками военных округов. С апреля 1960 г. — генеральный инспектор группы генеральных инспекторов Министерства обороны СССР. Маршал Советского Союза. Герой Советского Союза. Член ЦК КПСС в 1939—52 гг., кандидат в члены ЦК КПСС с 1952 г. Деп. Верховного Совета СССР 1—6-го созывов.

ТИССЭ, Эдуард Казимирович (1 апреля 1897 г. — 18 ноября 1961 г.) — советский кинооператор, заслуженный деятель искусств РСФСР с 1935 г. Член КПСС с 1940 г. Работал в кино с 1914 г. Им сняты фильмы: «Стачка», «Броненосец „Потемкин“», «Александр Невский», «Иван Грозный» (1-я серия; совм. с А. Москвиным), «Встреча на Эльбе», «Композитор Глинка» и др. Занимался педагогической деятельностью. Гос. премии СССР 1946, 1949 и 1950 гг.

ТИТОВ, Виталий Николаевич (р. 1907 г.) — член ЦК КПСС, избранный XXII съездом КПСС в 1961 г. Член КПСС с 1938 г. Трудовую деятельность начал в 1923 г. рабочим, затем был зам. директора совхоза. В 1935 г. окончил Харьковский инженерно-строительный ин-т. В 1936—41 гг. — аспирант, доцент этого ин-та. Кандидат технических наук. В 1941—44 гг. — на преподавательской, затем на партработе в Казахстане. С 1944 г. — на руководящей партработе на Украине. В 1944—50 гг. — секретарь райкома, секретарь, второй секретарь Харьковского горкома КПУ. В 1950—1953 гг. — секретарь, второй секретарь Харьковского обкома партии. В 1953—61 гг. — первый секретарь Харьковского обкома КПУ. С февраля 1961 г. — зав. отделом ЦК КПСС. Член ЦК КПСС с 1956 г. Деп. Верховных Советов СССР 4—6-го и УССР 3-го и 5-го созывов.

ТИТОВ, Герман Степанович (р. 1935 г.) — летчик советской авиации с 1957 г., второй летчик-космонавт СССР, Герой Советского Союза (с 9 августа 1961 г.). Майор. 6—7 августа 1961 г. впервые в мире совершил на советском космическом корабле-спутнике «Восток-2» более чем 25-часовой космический полет по расчетной орбите, сделал более 17 оборотов вокруг Земли, пролетел св. 700 тыс. км и благополучно привземлился в заданном районе СССР. Член КПСС с 7 августа 1961 г. Род. в селе Верхнее Жилино Косихинского р-на Алтайского края в семье учителя средней школы. С 1953 г., по окончании средней школы, в Советской Армии. В 1957 г. окончил военно-авиационное училище летчиков, проходил службу в авиационных частях Ленинградского военного округа. Деп. Верховного Совета СССР 6-го созыва.

ТИТОВ, Федор Егорович (р. 1910 г.) — член ЦК КПСС, избранный XXII съездом КПСС в 1961 г. Член КПСС с 1930 г. В 1941 г. окончил Костромской текстильный ин-т. С 1941 г. — на парт. работе: зав. отделом Ярославского обкома и в аппарате ЦК КПСС. В 1944—52 гг. — секретарь, второй секретарь ЦК КП Латвии. В 1952—59 гг. — первый секретарь Ивановского обкома КПСС. С 1959 г. по август 1962 г. —

второй секретарь ЦК КП Узбекистана. Член ЦК КПСС с 1952 г. Деп. Верховного Совета СССР 3—6-го созывов.

ТИХОНОВ, Николай Александрович (р. 1905 г.) — кандидат в члены ЦК КПСС, избранный XXII съездом КПСС в 1961 г. Член КПСС с 1940 г. В 1930 г. окончил Днепропетровский металлургический ин-т. В 1933—47 гг. работал на заводах в Днепропетровске и Первоуральске (нач. смены, цеха, главный инженер). В 1947—50 гг. — директор Южно-трубного з-да в Никополе. В 1950—54 гг. — нач. Главного управления Министерства черной металлургии СССР. В 1955—57 гг. — зам. мин. черной металлургии СССР. В 1957—1960 гг. — пред. Днепропетровского совнархоза. С 1960 г. — зам. пред. Госакомсовета СССР. Лауреат Гос. премии СССР (1951 г.) за разработку и освоение производства бесшовных труб большого диаметра. Деп. Верховного Совета СССР 5—6-го созывов.

ТИЩЕНКО, Николай Афанасьевич (р. 1905 г.) — советский инженер-электрик, в 1961 г. удостоен Ленинской премии за участие в создании типового непрерывного заготовочного стана 850/700/500 и повышении производительности существующих заготовочных станов. Член КПСС с 1944 г. В 1930 г. окончил Харьковский электротехнический ин-т. С 1943 г. — нач. отдела металлургического электропривода в ЦКБ «Электропривод» Всесоюзного н.-и. ин-та Электромеханики. Лауреат Гос. премии СССР 1951 г.

ТОКА, Салчак Колбахорекевич (р. 1901 г.) — кандидат в члены ЦК КПСС, избранный XXII съездом КПСС в 1961 г. Член КПСС с 1929 г. В 1929 г. окончил Коммунистический ун-т трудящихся Востока. В 1929—32 гг. — мин. культуры Тувинской Народной Республики. В 1932—44 гг. — первый секретарь ЦК Тувинской народно-революционной партии. С 1944 г. — первый секретарь Тувинского обкома КПСС. Кандидат в члены ЦК КПСС с 1952 г. Лауреат Гос. премии СССР (1951 г.) за повесть «Слово Арата». Деп. Верховных Советов СССР 1—6-го и РСФСР 1—2-го созывов.

ТОЛСТИКОВ, Василий Сергеевич (р. 1917 г.) — член ЦК КПСС, избранный XXII съездом КПСС в 1961 г. Член КПСС с 1948 г. В 1940 г. окончил Ленинградский ин-т инженеров ж.-д. транспорта. В 1941—46 гг. — в Советской Армии. В 1946—52 гг. работал в строительных организациях Ленинграда, в 1952—57 гг. — на руководящей парт. и сов. работе в Ленинграде и Ленинградской обл. В 1957—60 гг. — первый зам. пред. исполкома Ленинградского гор. Совета депутатов трудящихся. В 1960—62 гг. — секретарь, а затем второй секретарь Ленинградского обкома КПСС. С 1962 г. — первый секретарь Ленинградского обкома КПСС. С 1962 г. — член Президиума Верховного Совета СССР. Деп. Верховных Советов СССР 6-го и РСФСР 5-го созывов.

ТОЛУБЕЕВ, Никита Павлович (р. 1922 г.) — член ЦК КПСС, избранный XXII съездом КПСС в 1961 г. Член КПСС с 1947 г. В 1951 г. окончил Днепродзержинский вечерний металлургический ин-т. В 1941—45 гг. — в Советской Армии. В 1946—54 гг. работал на заводе им. Дзержинского (г. Днепродзержинск). В 1954—56 гг. — на парт. работе в Днепродзержинске. В 1956—59 гг. — в аппарате ЦК КПУ. В 1959—1961 гг. — второй секретарь, с мая 1961 г. — первый секретарь Днепропетровского обкома КПУ. Деп. Верховных Советов СССР 6-го и Укр. ССР 5-го созывов.

ТРАВНИКОВ, Алексей Степанович (25 декабря 1911 г. — 8 июня 1961 г.) — советский горный инженер, в 1961 г. удостоен Ленинской премии за участие в разработке и внедрении системы принудительного блокового обрушения на рудниках Лениногорского полиметаллического комбината. Член КПСС с 1959 г. В 1937 г. окончил Иркутский горный ин-т. С 1954 г. — на Зырянском свинцовом комбинате, с 1955 г. — гл. инженер и зам. дир. этого комбината.

ТРОФИМОВ, Александр Степанович (р. 1903 г.) — член Центральной Ревизионной Комиссии КПСС, избранный XXII съездом КПСС в 1961 г. Член КПСС с 1927 г. В 1931 г. окончил Саратовский пед. ин-т. В 1918—27 гг. — чернорабочий, учитель, служил в Красной Армии. В 1931—37 гг. работал в системе народного образования в г. Саратове. С 1937 г. — на парт. работе. В 1937—39 гг. — секретарь, второй секретарь Саратовского горкома партии. В 1939—46 гг. — в аппарате КПК при ЦК КПСС, уполномоченный КПК при ЦК КПСС по Читинской обл., Краснодарскому краю, Азерб. ССР. В 1946—52 гг. — второй секретарь ЦК КП Литвы. В 1957—59 гг. — в аппарате ЦК КПСС. В 1954—57 гг. — первый секретарь Балашовского обкома КПСС. С 1959 г. — первый секретарь Чечено-Ингушского обкома КПСС. Деп. Верховных Советов СССР 3—4-го, 6-го, РСФСР 5-го и Лит. ССР 3-го созывов.

ТУРЕ, Секу (р. 1922 г.) — общественный и государственный деятель Гвинейской Республики, президент с 15 января 1961 г. (до этого с ноября 1958 г. исполнял обязанности президента) и премьер-министр с 3 октября 1958 г., в 1961 г. присуждена международная Ленинская премия «За укрепление мира между народами». Род. в крестьянской семье. Служил в почтовой конторе в Конакри. В 1945 г. организовал первый профсоюз в Гвинее. Один из основателей Демократической партии Гвиней. С 1952 г. — генеральный секретарь этой партии. В 1956—58 гг. — деп. Национального собрания Франции. В 1957—58 гг. — глава правительственного совета Гвиней. С 1959 г. — пред. Всеобщего союза трудящихся Черной Африки. В 1958—61 гг. — мин. иностранных дел.

У

УГЛОВ, Федор Григорьевич (р. 1904 г.) — советский хирург, в 1961 г. удостоен Ленинской премии за участие в разработке и внедрении в широкую медицинскую практику оригинальных методов хирургического лечения заболеваний легких. Член КПСС с 1931 г. В 1929 г. окончил мед. фак-т Саратовского ун-та. Доктор мед. наук с 1949 г. Проф. с 1950 г. Член-корр. АМН СССР с 1961 г. В 1937—50 гг. — в Ин-те усовершенствования врачей в Ленинграде. С 1950 г. — зав. каф. хирургии в 1-м Ленинградском мед. ин-те. В 1941—1945 гг. — нач. хирургич. отделений в госпиталях Ленинграда. С 1953 г. — редактор журнала «Вестник хирургии».

УЛЬЯНОВ, Андрей Владимирович (21 мая 1900 г. — 25 июня 1957 г.) — советский геолог, в 1961 г. удостоен посмертно Ленинской премии за участие в открытии и разведке крупных газоконденсатных месторождений в Краснодарском крае. Член КПСС с 1952 г. В 1925 г. окончил Ленинградский горный ин-т. Доктор геолого-минералогических наук с 1941 г., проф. с 1945 г. В 1925—29 гг. — геолог на Бакинских нефтяных промыслах. В 1929—46 гг. — рук. групп и экспедиций нефтяного н.-и. геологоразведочного ин-та. В 1946—51 гг. — в ин-те нефти АН СССР. С 1951 г. — зам. дир. по научной части Всесоюзного н.-и. геологоразведочного нефтяного ин-та. Одновременно в 1950—56 гг. — преп. Академии нефтяной пром-сти.

УНГ ВАН КХЪЕМ (р. 1910 г.) — министр иностранных дел ДРВ с февраля 1961 г. Родился в Лонгсуйене (западная провинция Южного Вьетнама) в семье крестьянина. С юных лет принимал участие в национально-освободительной борьбе вьетнамского народа. Несколько раз арестовывался за революц. деятельность. В годы войны с колонизаторами (1946—1954 гг.) — активный участник движения Сопротивления, зам. пред. административного комитета Сопротивления на юге Вьетнама, пред. Единого национального фронта в Южном Вьетнаме и др. В 1954—61 гг. — зам. мин. ин. дел. Член ЦК Партии трудящихся Вьетнама.

УСТИНОВ, Дмитрий Федорович (р. 1908 г.) — член ЦК КПСС, избранный XII съездом КПСС в 1961 г. Член КПСС с 1927 г. В 1934 г. окончил Ленинградский военномеханический ин-т. В 1934—41 гг. работал в системе Наркомата оборонной пром-сти СССР (инженер-конструктор н.-и. ин-та, нач. бюро эксплуатации и опытных работ з-да, зам. главного конструктора, директор з-да). В 1941—46 гг. — нарком, а в 1946—53 гг. — мин. вооружения СССР. В 1953—1957 гг. — министр оборонной пром-сти, с 1957 г. — зам. пред. Совета Министров СССР. Член ЦК КПСС с 1952 г. Герой Соц. Труда (1942 г. и 1961 г.). Лауреат Гос. премии СССР (1953 г.). Деп. Верховных Советов СССР 2-го, 4—6-го и РСФСР 5-го созывов.

УСТИНОВА, Татьяна Алексеевна (р. 1908 г.) — советский балетмейстер, нар. арт. СССР с 1961 г. Член КПСС с 1928 г. В 1931 г. окончила школу с художественным уклоном в балетном техникуме Большого театра СССР. В 1931—1932 гг. — редактор детских художественных передач Всесоюзного радио, в 1933—43 гг. — актриса-балетмейстер Гос. центр. театра юного зрителя. С 1938 г. — гл. балетмейстер Гос. русского народного хора им. Пятницкого. Автор сборников: «Русские народные танцы» (1950 г.), «Русские танцы» (1955 г.), «Бережь красоту русского танца» (1959 г.). Гос. премии СССР 1949 и 1952 гг.

УСУБАЛНОВ, Турдакун (р. 1919 г.) — член ЦК КПСС, избранный XII съездом КПСС в 1961 г. Член КПСС с 1941 г. В 1941 г. окончил Кирг. гос. учительский ин-т, в 1945 г. — ВПШ при ЦК КПСС. В 1937—39 гг. — учитель начальной и неполной средней школы в Кирг. ССР. В 1941—1943 гг. — на парт. работе в Киргизии. В 1945—55 гг. — в аппарате ЦК КПСС. В 1955—61 гг. — редактор республиканской газеты «Советтик Киргизстан», зав. отделом ЦК КП Киргизии, первый секретарь Фрунзенского горкома партии. С 1961 г. — первый секретарь ЦК КП Киргизии. Деп. Верховных Советов СССР 6-го и Кирг. ССР 5-го созывов.

УТАН (р. 1909 г.) — исполняющий обязанности генерального секретаря ООН с ноября 1961 г. Родился близ Рангуна в семье землевладельца. Окончил Высшую национальную школу в Пантанану и учился в Рангунском университете, но вынужден был его оставить после смерти отца. Некоторое время преподавал и занимал различные посты в правительственных учреждениях. В 1947 г. назначен руководителем отдела печати Антифашистской лиги народной свободы, позднее стал руководителем Отдела печати департамента информации, а затем секретарем министерства информации. В 1953—55 гг. — секретарь премьер-министра, политический советник и ген. директор канцелярии премьер-министра. В 1955 г. в составе бирманской делегации был на Бандунгской конференции стран Азии и Африки. С 1957 г. — постоянный представитель Бирмы в ООН.

Ф

ФЕДОРОВ, Виктор Степанович (р. 1912 г.) — кандидат в члены ЦК КПСС, избранный XII съездом КПСС в 1961 г. Член КПСС с 1939 г. Окончил в 1932 г. Грозненский нефтяной ин-т и в 1937 г. — аспирантуру при этом ин-те. Кандидат

технических наук, доцент. В 1937—40 гг. — зав. кафедрой, директор Грозненского нефтяного ин-та. С 1940 г. — на ответственной работе в нефтяной пром-сти. В 1946—57 гг. — зам., первый зам. мин. нефтяной пром-сти СССР. В 1957—58 гг. — пред. Башкирского совнархоза. С 1958 г. — пред. Гос. комитета Совета Министров СССР по химии. Герой Соц. Труда (1944 г.). Лауреат Гос. премий СССР (1942 г. и 1948 г.). Деп. Верховного Совета СССР 5—6-го созывов.

ФЕДОСЕЕВ, Петр Николаевич (р. 1908 г.) — член ЦК КПСС, избранный XII съездом КПСС в 1961 г. Член КПСС с 1939 г. В 1930 г. окончил Горьковский пед. ин-т, в 1936 г. — аспирантуру Московского гос. ин-та истории, философии и литературы им. Н. Г. Чернышевского. С 1930 г. — на преподавательской работе. В 1941—47 гг. — в аппарате ЦК КПСС. В 1955—62 гг. — директор Ин-та философии АН СССР. Чл.-корр. АН СССР (с 1946 г.) и академик АН СССР (с июня 1960 г.), в 1959—62 гг. — академик-секретарь отделения экономических, философских и правовых наук АН СССР. С июня 1962 г. — вице-президент АН СССР. Пред. правления Общества советско-венгерской дружбы (с 1958 г.). Автор работ по вопросам исторического материализма, научного коммунизма и современной буржуазной социологии. Деп. Верховного Совета СССР 3-го созыва.

ФИЛИПОВ, Василий Родионович (р. 1913 г.) — кандидат в члены ЦК КПСС, избранный XII съездом КПСС в 1961 г. Член КПСС с 1936 г. В 1939 г. окончил Бурят-Монгольский зооветеринарный ин-т и в 1947 г. — аспирантуру при Харьковском ветеринарном ин-те. Доктор ветеринарных наук. В 1947—58 гг. — зам. директора, директор Бурят-Монгольского зооветеринарного ин-та. В 1958—60 гг. — пред. Совета Министров Бурятской АССР. С 1960 г. — первый секретарь Бурятского обкома КПСС. Деп. Верховного Совета СССР 4—6-го созывов.

ФИРЮБИН, Николай Павлович (р. 1908 г.) — кандидат в члены ЦК КПСС, избранный XII съездом КПСС в 1961 г. Член КПСС с 1929 г. Окончил в 1935 г. Московский авиационный ин-т им. Орджоникидзе. В 1935—38 гг. — на инженерно-технических должностях в авиационной промышленности. В 1938—53 гг. — на руководящей партийной и советской работе. В 1940—43 гг. — секретарь Московского обкома партии. С 1953 г. — на дипломатической работе: в 1953 г. — советник посольства СССР, в 1954—55 гг. — чрезвычайный и полномочный посол СССР в ЧСР, в 1955—57 гг. — в ФНРЮ. С 1957 г. — зам. мин. иностранных дел СССР. Кандидат в члены ЦК КПСС с 1956 г. Деп. Верховного Совета СССР 2-го созыва.

ФЛИНН (Flynn), Элизабет Гарли (р. 1890 г.) — председатель Национального комитета Коммунистической партии США с марта 1961 г. В рабочем движении принимает участие с 1906 г. и в этом же году становится членом революционной организации американского пролетариата «Индустриальные рабочие мира», одним из руководителей которой являлась в течение многих лет. С 16 лет — член Социалистической партии. С 1937 г. — член КП США, с 1938 г. — член Национального комитета партии. За революционную деятельность неоднократно подвергалась репрессиям. В 1958—59 гг. — секретарь Национального комитета КП США по организационным вопросам, в 1959—61 гг. — вице-председатель Национального комитета.

ФЛОРЕНТЬЕВ, Леонид Яковлевич (р. 1911 г.) — кандидат в члены ЦК КПСС, избранный XII съездом КПСС в 1961 г. Член КПСС с 1939 г. Окончил в 1931 г. Горьковский с.-х. ин-т. Кандидат экономических наук, доцент. В 1931—39 гг. — на преподавательской работе в средних и высших с.-х. учебных заведениях. В 1939—43 гг. — зам. наркома, затем нарком земледелия Марийской АССР. В 1943—44 гг. — секретарь Марийского обкома КПСС. В 1944—48 гг. — на руководящей советской работе. В 1948 г. — зам. нач. Главного управления полезного лесоразведения при Совете Министров СССР. В 1949—54 гг. — ст. научный сотрудник и руководитель экономики Всесоюзного н.-и. ин-та удобрений, агрохимии и агропочвоведения. В 1954—56 гг. — зам., затем первый зам. пред. исполкома Алтайского краевого Совета депутатов трудящихся. В 1955—56 гг. — второй секретарь Алтайского крайкома КПСС. С 1956 г. — первый секретарь Костромского обкома КПСС. Кандидат в члены ЦК КПСС с 1958 г. Деп. Верховных Советов СССР 5—6-го, РСФСР 4-го созывов.

ФОКИН, Виталий Алексеевич (р. 1906 г.) — член ЦК КПСС, избранный XII съездом КПСС в 1961 г. Член КПСС с 1927 г. В 1927 г. окончил Военно-морское училище им. Фрунзе и в 1930 г. — спец. курсы командного состава ВМФ. В ВМФ с 1922 г. Во время Великой Отечественной войны 1941—45 гг. командовал дивизионом миноносцев, был нач. штабов Каспийской флотилии и отряда кораблей ВМФ. В 1944—47 гг. командовал эскадрой кораблей Сев. Флота, в 1947—48 гг. — нач. штаба флота. В 1948—58 гг. — на командных должностях в Ген. штабе ВМФ (зам. нач. и нач. Главного оперативного управления, зам. нач. и нач. штаба). С 1958 г. — командующий Тихоокеанским флотом. Адмирал (с 1953 г.). Деп. Верховных Советов СССР 6-го и РСФСР 5-го созывов.

ФОРШ, Ольга Дмитриевна (16 мая 1873 г. — 17 июля 1961 г.) — русская советская писательница. Литературную деятельность начала в 1908 г. Автор романов: «Горячий дех» (1927 г.), «Сумасшедший корабль» (1931 г.), «Ворон» (1934 г.), историко-революционных романов «Одеги камням» (1925 г.), трилогия о Радищеве («Якобинский заквас», 1934 г., «Казанская помещи-

ца», 1936 г., «Пагубная книга», 1939 г.), романов «Михайловский замок» (1946 г.), «Первенцы свободы» (1953 г.) и др.

ФОСТЕР (Foster), Уильям (25 февраля 1881 г. — 1 сентября 1961 г.) — деятель американского и международного рабочего движения. Род. в семье рабочего. С юношеских лет принимал участие в рабочем движении. Член Социалистической партии США в 1901—09 гг., член революционной организации «Индустриальные рабочие мира» в 1909—12 гг. Организатор и секретарь Лиги профсоюзной пропаганды (с 1929 г. — Лига профсоюзного единства) в 1920—35 гг. Член КП США и ЦК КП США с 1921 г. Член Политбюро ЦК в 1924—29 гг. Пред. ЦК в 1929—38 гг., пред. Национального комитета КП США в 1938—57 гг. Почетный председатель КП США с февраля 1957 г. до конца жизни. Автор многочисленных трудов, в т. ч. «Очерк политической истории Америки», «Негритянский народ в истории Америки», «Очерки мирового профсоюзного движения», «Закат мирового капитализма».

ФРАНК (Frank), Леонард (4 сентября 1882 г. — 18 августа 1961 г.) — немецкий писатель. В 1933 г. эмигрировал из гитлеровской Германии, с 1950 г. жил в ФРГ. Награжден Национальной премией ГДР за творческую деятельность (1955 г.). Автор романов «Оксенфуртский мужской квартал» (1927 г.), «Трое из трех миллионов» (1930 г.) — о кризисе и безработице, «Слева, где сердце» (1952 г.) и др. В творчестве Франка сталкиваются элементы экспрессионизма и реализма.

ФРАНЦОВ, Георгий Павлович (р. 1903 г.) — кандидат в члены ЦК КПСС, избранный XII съездом КПСС в 1961 г. Член КПСС с 1940 г. В 1924 г. окончил Ленинградский гос. ун-т. Доктор исторических наук, член-корр. АН СССР. В 1924—31 гг. — аспирант, научный сотрудник и преподаватель ЛГУ. В 1931—45 гг. — научный сотрудник, директор музея истории религии. В 1945—48 гг. — директор ин-та международных отношений. В 1948—52 гг. — зав. отделом печати МИД. В 1952—57 гг. — редактор, в 1957—58 гг. — зам. гл. редактора газеты «Правда». С 1958 г. — ректор Академии общественных наук при ЦК КПСС.

ФРЕЙТАС, Полин Жокинто (р. 1909 г.) — министр иностранных дел Того с мая 1960 г. Получил педагогическое образование. Возглавлял Комитет единства Того (с марта 1961 г. — правящая Партия единства Того). В 1958—60 гг. — мин. вн. дел, информации и прессы.

ФРОЛОВ, Валериан Александрович (7 июня 1895 г. — 6 января 1961 г.) — советский военный деятель, генерал-полковник. Член КПСС с 1919 г. В Советской Армии с 1918 г. Активный участник Гражданской войны. В 1932 г. окончил Военную академию им. М. В. Фрунзе. В 1939—40 гг. командовал армией, участвовавшей в боях с белофиннами. В годы Великой Отечественной войны — командующий армией, зам. командующего, затем командующий Карельским фронтом. После войны — командующий войсками военного округа. С 1956 г. — в отставке. Деп. Верховных Советов СССР 2 и 4-го созывов, РСФСР 3-го созыва.

ФРОЛОВ, Василий Семенович (р. 1914 г.) — кандидат в члены ЦК КПСС, избранный XII съездом КПСС в 1961 г. Член КПСС с 1944 г. В 1941 г. окончил Московский механико-машиностроительный ин-т им. Баумана. В 1941—51 гг. — технолог, нач. технического бюро, зам. нач., нач. цеха, парторг ЦК партии завода. В 1951—54 гг. — второй, первый секретарь Нижне-Тагильского горкома КПСС. С 1955 г. — в аппарате ЦК КПСС, с 1958 г. — зав. отделом ЦК КПСС.

ФУРЦЕВА, Екатерина Алексеевна (р. 1910 г.) — член ЦК КПСС, избрана XII съездом КПСС в 1961 г. Член КПСС с 1930 г. В 1942 г. окончила Московский ин-т тонкой химической технологии и в 1948 г. — ВПШ при ЦК КПСС (заочно). В 1936—37 гг. — инструктор ЦК ВЛКСМ. В 1942—50 гг. — секретарь Фрунзенского райкома партии г. Москвы. В 1950—54 гг. — второй, в 1954—57 гг. — первый секретарь МКК КПСС. В 1956—1960 гг. — секретарь ЦК КПСС. С 1960 г. — мин. культуры СССР. С 1952 г. — кандидат в члены ЦК КПСС, с 1956 г. — член ЦК КПСС. В 1956—57 гг. — кандидат в члены Президиума ЦК КПСС. В 1957—61 гг. — член Президиума ЦК КПСС. Деп. Верховных Советов СССР 3—5-го и РСФСР 4—5-го созывов.

Х

ХАЙРУЛЛИН, Шейхи Шайхагарович (р. 1909 г.) — директор Оренбургского н.-и. ин-та молочно-мясного скотоводства с 1957 г., 31 декабря 1961 г. удостоен звания Героя Социалистического Труда. Заслуженный агроном РСФСР с 1961 г. Член КПСС с 1940 г. В 1931 г. окончил Каванский с.-х. ин-т. Кандидат с.-х. наук. В 1935—41 гг. — зав. сортоиспытательным участком в Читинской обл. В 1941—46 гг. — в Советской Армии. В 1946—51 гг. — дир. Сретенской госселекстанции. В 1951—55 гг. — в Читинском облуправлении сельского х-ва. В 1955—57 гг. — доцент каф. растениеводства Бурятского воовет. ин-та.

ХАЛИН, Павел Кириллович (р. 1928 г.) — советский рабочий, горняк, в 1961 г. удостоен Ленинской премии за участие в разработке и внедрении системы принудительного блокового обрушения на рудниках Лениногорского полиметаллического комбината. Член КПСС с 1959 г. Почетный горняк с 1959 г. В 1948 г. по окончании школы ФЗО получил профессию бурьяльщика. В 1950—61 гг. — бригадир забойной бригады. С августа 1961 г. — машинист подъема.

ХЕЙР, Ахмед Мухаммед (р. 1905 г.) — министр иностранных дел Судана с ноября 1958 г. Окончил юридический фак-т Хартумского ун-та. Некоторое время находился на государственной службе, затем занимался адвокатской практикой. В 1946 г. был в составе суданской делегации на переговорах о будущем Судана в Каире. Автор ряда книг по истории национального движения в Судане.

ХЕМИНГУЭЙ (Hemingway), Эрнест (21 июля 1899 г. — 2 июля 1961 г.) — американский писатель. Род. в семье врача. В 1-ю мировую войну был добровольцем в рядах итальянской армии. После войны жил во Франции. Начал литературную деятельность в 1921 г. как журналист. Первые книги опубликованы в 1923 г. Участвовал в борьбе испанского народа против фашизма в 1936—39 гг. Последние годы жил на Кубе; сочувственно относился к кубинской революции и деятельности правительства Ф. Кастро. Основные произведения: романы «И восходит солнце» (1926 г.), в русском переводе — «Фиеста» (1935 г.), «Прощай, оружие» (1929 г.), «Иметь и не иметь» (1937 г.), «По ком звонит колокол» (1940 г.), драма «Пятая колонна» (1938 г.), повесть «Старик и море» (1952 г.). Большинство произведений переведено на русский язык. Лауреат Нобелевской премии 1954 г.

ХИТРОВ, Степан Дмитриевич (р. 1910 г.) — кандидат в члены ЦК КПСС, избранный XII съездом КПСС в 1961 г. Член КПСС с 1932 г. В 1955 г. окончил Всесоюзный заочный политехнический ин-т. В 1933—35 гг. — в Красной Армии. В 1935—38 гг. работал техником-строителем, ответ. редактором многотиражной газеты строительной конторы в г. Воронеже. В 1938—52 гг. — в аппарате парт. органов, первый секретарь райкома, секретарь Воронежского горкома, а затем обкома партии. В 1952—59 гг. — второй секретарь Воронежского обкома КПСС. В 1959—60 гг. — в аппарате ЦК КПСС. С 1960 г. — первый секретарь Воронежского обкома КПСС. Деп. Верховных Советов СССР 6-го и РСФСР 5-го созывов.

ХОФСТЕДТЕР, Роберт (р. 1915 г.) — американский физик, в 1961 г. удостоен Нобелевской премии за исследование внутреннего строения атомного ядра. Род. в Нью-Йорке. Учился в Пенсильванском ун-те. С 1950 г. — зав. каф. физики Стэнфордского ун-та. Работы по методам конструирования ядерных реакторов для использования в мирных целях.

ХРЕННИКОВ, Тихон Николаевич (р. 1913 г.) — член Центральной Ревизионной Комиссии КПСС, избранный XII съездом КПСС в 1961 г. Советский композитор и общественный деятель. Член КПСС с 1947 г. Окончил в 1936 г. Московскую гос. консерваторию. Автор опер «В бурю» (1939 г., 2-я ред. 1952 г.), «Фрол Скобеев» (1950 г.), «Мать» (1957 г.), симфоний, фортепианного концерта, музыки к спектаклям «Много шума из ничего», «Шел солдат с фронта» и др. В 1948—1957 гг. — генеральный секретарь Союза советских композиторов, с 1957 г. — первый секретарь правления Союза композиторов СССР. Лауреат Гос. премии СССР за музыку к кинокартинам «Свинарка и пастух» (1942 г.) и «Донецкие шахтеры» (1952 г.). Деп. Верховного Совета РСФСР 3—5-го созывов.

ХРУНИЧЕВ, Михаил Васильевич (4 апреля 1901 г. — 2 июня 1961 г.) — советский государственный деятель, член ЦК КПСС с 1952 г. Герой Социалистического Труда. Зам. пред. Совета Министров СССР и пред. Гос. комитета Совета Министров СССР по координации научно-исследовательских работ с апреля 1961 г. Член КПСС с 1921 г. В 1930—32 гг. учился в Ворошиловградском филиале Украинской промакадемии, затем во Всесоюзном ин-те хозяйственников. С 1932 г. — на ответственной хозяйственной работе. В 1946—53 гг. — мин. авиационной пром-сти. В 1953—59 гг. — первый зам. пред. Совета Министров СССР. В 1956—57 гг. — зам. пред. Госэкономкомиссии. В 1957—61 гг. — зам. пред. Госплана СССР, министр СССР. Дважды лауреат Гос. премии СССР. Деп. Верховного Совета СССР 2-го и 5-го созывов.

ХРУЩЕВ, Никита Сергеевич (р. 1894 г.) — член ЦК КПСС, избранный XII съездом КПСС в 1961 г. Член КПСС с 1918 г. Родился в семье рабочего-шахтера. С малых лет работал по найму пастухом, а затем слесарем на заводах и шахтах Донбасса. В 1917—18 гг. был пред. комитета бедноты села Калиновка Курской губ. Активный участник гражданской войны. После окончания в 1925 г. рабочего факультета Донецкого индустриального ин-та — на руководящей парт. работе в Донбассе и Киеве. В 1929 г. поступил учиться в Промакадемию в г. Москве. С 1931 г. — секретарь Бауманского, а затем Краснопресненского райкомов партии г. Москвы. В 1932—34 гг. работал вторым, а затем первым секретарем Московского городского и вторым секретарем Московского обл. комитетов партии. С 1935 г. по 1938 г. — первый секретарь Московского обкома и горкома партии. В январе 1938 г. избран первым секретарем ЦК КПУ. С марта по декабрь 1947 г. работал пред. Совета Министров УССР, а затем вновь избран первым секретарем ЦК КПУ и возглавлял республиканскую парт. организацию до декабря 1949 г.

Во время Великой Отечественной войны 1941—45 гг. находился в действующей армии, был членом Военных Советов Киевского особого военного округа, Юго-Зап. направления, Сталинградского, Южного и 1-го Украинского фронтов, вел большую работу по организации всенародного партизанского движения на Украине против немецко-фашистских захватчиков. С декабря 1949 г. по март 1953 г. — секретарь ЦК и первый секретарь Московского обл. комитета партии, а с марта по сентябрь 1953 г. — секретарь ЦК КПСС. Первый секретарь ЦК

КПСС с сентября 1953 г., председатель Совета Министров СССР с марта 1958 г. С 1956 г. — пред. Бюро ЦК КПСС по РСФСР.

В 1954 г. в связи с шестидесятилетием со дня рождения и за выдающиеся заслуги перед Коммунистической партией и советским народом присвоено звание Героя Соц. Труда. В 1957 г. награжден орденом Ленина и второй золотой медалью «Серп и Молот» за выдающиеся заслуги в разработке и осуществлении мероприятий по освоению целинных и залежных земель. В 1961 г. награжден орденом Ленина и третьей золотой медалью «Серп и Молот» за выдающиеся заслуги в руководстве по созданию и развитию ракетной пром-сти, науки и техники и успешном осуществлении первого в мире космического полета советского человека на корабле-спутнике «Восток», открывшего новую эру в освоении космоса. В 1959 г. присуждена Международная Ленинская премия «За укрепление мира между народами».

Член ЦК КПСС с 1934 г. В 1938—39 гг. — кандидат в члены Политбюро, а в 1939—52 гг. — член Политбюро ЦК ВКП(б); с 1952 г. — член Президиума ЦК КПСС. Член Президиума Верховного Совета СССР с 1938 г. по 1946 г. и с 1950 г. по 1958 г. Деп. Верховных Советов СССР 1—6-го, РСФСР 2—5-го и Укр. ССР 1—4-го созывов.

ХУДАЙБЕРДЫЕВ, Нармахонмади Джураевич (р. 1928 г.) — кандидат в члены ЦК КПСС, избранный XII съездом КПСС в 1961 г. Член КПСС с 1948 г. В 1949 г. окончил Узб. с.-х. ин-т им. В. В. Куйбышева. В 1950—54 гг. учился в аспирантуре, работал ассистентом в ин-те. В 1954—55 гг. — зам. пред. исполкома Бухарского обл. Совета депутатов трудящихся Узб. ССР. В 1955—60 гг. — секретарь, второй секретарь Бухарского обкома КП Узбекистана. В 1957—59 гг. — в аппарате ЦК КП Узбекистана. В 1960—61 гг. — зам. пред. Совета Министров Узб. ССР. С 1961 г. — первый секретарь Сурхан-Дарьинского обкома КП Узбекистана. Деп. Верховных Советов СССР 6-го и Узб. ССР 5-го созывов.

Ч

ЧАБАНЕНКО, Андрей Трофимович (р. 1909 г.) — кандидат в члены ЦК КПСС, избранный XII съездом КПСС в 1961 г. Член КПСС с 1932 г. В 1931 г. окончил Военно-морское училище им. М. В. Фрунзе и в 1950 г. — Военную академию Ген. штаба. В Военно-Морском Флоте с 1927 г. В 1940—51 гг. — командир соединения и командир военно-морской базы. В 1951—52 гг. — нач. штаба Военно-Морского Флота. В 1952—1962 гг. — командующий Северным флотом. Адмирал. Деп. Верховного Совета РСФСР 4—5-го созывов.

ЧАРНЯВСКИЙ, Болеслав Болеславович (10 августа 1898 г. — 29 апреля 1961 г.) — советский военный деятель, генерал-полковник артиллерии. Член КПСС с 1919 г. В Советской Армии с 1918 г. В 1928 г. окончил Военную академию им. М. В. Фрунзе. В годы Великой Отечественной войны — командующий артиллерией корпуса и армии. В 1944—45 гг. — командующий артиллерией фронта Войска Польского. После войны — активный участник строительства Войска Польского. По возвращении из ПНР — командующий артиллерией военных округов. С 1956 г. — нач. каф. артиллерии Военной академии им. М. В. Фрунзе.

ЧЕРВОНЕНКО, Степан Васильевич (р. 1915 г.) — член ЦК КПСС, избранный XII съездом КПСС в 1961 г. Член КПСС с 1940 г. В 1936 г. окончил Киевский гос. ун-т им. Шевченко, в 1949 г. — курсы диссертантов при Академии общественных наук при ЦК КПСС. Кандидат философских наук. В 1937—41 гг. — директор средней школы и преподаватель истории. В 1941—44 гг. — в Советской Армии. В 1944—48 гг. — преподаватель, зав. кафедрой марксизма-ленинизма, зам. директора Черкасского пединститута. В 1949—56 гг. — в аппарате ЦК КПУ. В 1956—59 гг. — секретарь ЦК КПУ. С 1959 г. — чрезвычайный и полномочный посол СССР в КНР. Деп. Верховных Советов СССР 5-го и Укр. ССР 4—5-го созывов.

ЧЕРЕДНИЧЕНКО, Евгений Трофимович (р. 1912 г.) — член Центральной Ревизионной Комиссии КПСС, избранный XII съездом КПСС в 1961 г. Член КПСС с 1931 г. В 1938 г. окончил Ленинградский ин-т инженеров ж.-д. транспорта и в 1944 г. — ВПШ при ЦК КПСС. С 1938 г. — на парт. работе в политотделе Белорусской ж. д., в 1941—43 гг. — Свердловской ж. д. В 1944—47 гг. — зам. секретаря Свердловского обкома КПСС. В 1947—48 гг. — в аппарате ЦК КПСС. В 1948—51 гг. — первый зам. нач. Политуправления Министерства путей сообщения. С 1951 г. — пред. ЦК профсоюза рабочих ж.-д. транспорта. Член Центральной Ревизионной Комиссии КПСС с 1956 г.

ЧЕРНЫШЕВ, Василий Ефимович (р. 1908 г.) — член ЦК КПСС, избранный XII съездом КПСС в 1961 г. Член КПСС с 1928 г. В 1928—30 гг. и в 1933—37 гг. — на руководящей комсомольской работе. В 1930—33 гг. учился на рабфаке и в авиационном ин-те. С 1937 г. — на парт. работе в Белоруссии. В 1941—44 гг. — активный участник партизанского движения в Белоруссии. В 1944—51 гг. — второй секретарь Барановичского, первый секретарь Брестского и Минского обкомов и горкомов партии, секретарь ЦК КП Белоруссии. В 1951—1959 гг. — первый секретарь Калининградского обкома партии. С 1959 г. — первый секретарь Приморского крайкома КПСС. Герой Советского Союза. Член ЦК КПСС с 1952 г. Деп. Верховных Советов СССР 3—6-го и БССР 3-го созывов.

ЧИКОНЬЯНИ (Cicognani), Амлето Джованни (р. 1883 г.) — государственный секретарь Ватикана с августа 1961 г. В 1905 г.

окончил духовную семинарию и получил сан священника. В 1910—33 гг. — член различных папских конгрегаций (управлений) при Ватикане, в т. ч. секретарь конгрегации восточных католических церквей. В 1933 г. назн. апостолическим делегатом (уполномоченным Ватикана) в США; одновременно возведен в сан епископа. В 1958 г. был отозван в Ватикан и получил сан кардинала.

ЧИЧЕЛЛЕ (Tchichelle), Стефан (р. 1915 г.) — вице-президент и министр иностранных дел Республики Конго (столица Браззавиль) с января 1961 г. Образование получил в школе при благотворительной миссии в Лоанго. В 1930—36 гг. работал на железной дороге. Был секретарем профсоюза железнодорожников. В 1956—57 гг. — на ответственных государственных должностях. В декабре 1958 г. — июле 1959 г. — мин. внутренних дел.

ЧУЙКОВ, Василий Иванович (р. 1900 г.) — член ЦК КПСС, избранный XII съездом КПСС в 1961 г. Член КПСС с 1919 г. В 1925 г. окончил Военную академию им. Фрунзе. В Советской Армии с 1918 г. Участник гражданской войны. В 1936—40 гг. командовал бригадой, корпусом, армией. В период Великой Отечественной войны командовал армиями, участвовал в боях за Сталинград и др. операциях. В 1946—49 гг. — зам. главнокомандующего, а в 1949—53 гг. — главнокомандующий группой сов. войск в Германии. В 1953—60 гг. — командующий войсками военного округа. С 1960 г. — главнокомандующий сухопутными войсками, зам. мин. обороны СССР. Маршал Советского Союза (с 1955 г.). Герой Советского Союза (1944 г. и 1945 г.). Кандидат в члены ЦК КПСС в 1952—61 гг. Депутат Верховных Советов СССР 2—6-го и УССР 4—5-го созывов.

ЧУРАЕВ, Виктор Михайлович (р. 1904 г.) — член ЦК КПСС, избранный XII съездом КПСС в 1961 г. Член КПСС с 1929 г. В 1935 г. окончил Харьковский инженерно-экономический и в 1941 г. — индустриальный ин-ты. В 1935—38 гг. — мастер, нач. цеха, затем главный механик станкоинструментального з-да в Харькове. С 1939 г. — на руководящей парт. работе. В 1939—40 гг. — в аппарате Харьковского обкома, первый секретарь Московского райкома г. Харькова. В 1940—42 гг. и в 1943—44 гг. — второй секретарь Харьковского горкома партии. С 1944 г. по июнь 1948 г. и с декабря 1948 г. по апрель 1950 г. — первый секретарь Харьковского обкома и горкома КПУ. В период временной оккупации немецко-фашистскими войсками г. Харькова являлся уполномоченным Военного Совета Юго-Западного, а затем Воронежского фронтов. В 1948 г. и с 1951 г. — в аппарате ЦК КПСС. Член Бюро ЦК КПСС по РСФСР с 1956 г., в феврале — октябре 1961 г. — зам. пред. Бюро ЦК КПСС по РСФСР. Кандидат в члены ЦК КПСС с 1956 г. по 1961 г. Деп. Верховных Советов СССР 2—6-го, РСФСР 5-го и УССР 2-го созывов.

ЧУХРАЙ, Григорий Наумович (р. 1921 г.) — советский кинорежиссер, в 1961 г. удостоен Ленинской премии (совместно с Ежовым В. И.) за художественный фильм «Баллада о солдате». Член КПСС с 1944 г. В 1939—45 гг. — в Советской Армии. В 1952 г. окончил ВГИК. С 1955 г. — режиссер-постановщик на «Мосфильме». Поставил также фильмы «Сорок первый» (1956 г.) и «Чистое небо» (1961 г.).

ЧУЧИН, Евгений Федорович (р. 1913 г.) — советский конструктор, в 1961 г. удостоен Ленинской премии за участие в создании и внедрении автоматизированного оборудования для производства часов. Член КПСС с 1957 г. В 1936 г. окончил Военную академию механизации и моторизации РККА (ныне Военная академия бронетанковых войск). С 1943 г. занимается конструированием станков для часового производства. Гл. инженер СКБ часового станкостроения Мосгорсовнархоза.

Ш

ШАРИПОВ, Исагали (р. 1905 г.) — член Центральной Ревизионной Комиссии КПСС, избранный XII съездом КПСС в 1961 г. Член КПСС с 1926 г. В 1932 г. окончил Коммунистический ун-т трудящихся Востока в Москве. В 1925—37 гг. — на комсомольской, партийной, затем на преподавательской работе. В 1937—39 гг. — на партийной и советской работе. В 1939—53 гг. — зам. пред. Совета Министров Каз. ССР; одновременно в 1941—45 гг. и в 1956—60 гг. — постоянный представитель Правительства Каз. ССР при Правительстве СССР. В 1953—54 гг. — пред. исполкома Алма-Атинского гор. Совета депутатов трудящихся. В 1954—56 гг. — пред. Совета профсоюзов Каз. ССР. С 1961 г. — пред. Президиума Верховного Совета Каз. ССР, зам. пред. Президиума Верховных Советов СССР (с декабря 1961 г.). Деп. Верховных Советов СССР 5—6-го созывов и Каз. ССР 2—5-го созывов.

ШВЕРНИК, Николай Михайлович (р. 1888 г.) — член ЦК КПСС, избранный XII съездом КПСС в 1961 г. Трудовую деятельность начал в 1902 г. в Петербурге учеником токаря по металлу. В 1905 г. вступил в Коммунистическую партию. Вел подпольную парт. работу, являясь в 1905 г. членом Петербургского комитета партии, в 1910—11 гг. — Николаевского, в 1911 г. — Тульского, в 1915—17 гг. — Петербургского, в 1917 г. — Самарского. Неоднократно подвергался царским правительством арестам и тюремному заключению; около трех лет провел в ссылке. После Февральской буржуазно-демократической революции 1917 г. — пред. заводского комитета трубного з-да в г. Самаре. В октябре 1917 г. — пред. Всероссийского комитета рабочих артиллерийских заводов. После Великой

Октябрьской социалистической революции — пред. Самарского гор. совета. В годы иностранной военной интервенции и гражданской войны находился в рядах Красной Армии, участвовал в боях в партизанском отряде, ватем был политич. комиссаром на Восточном и Южном фронтах. В 1921 г. — пред. Донецкого районного комитета профсоюза металлостроителей. В 1923—25 гг. — член Президиума Центральной контрольной комиссии Коммунистической партии и народный комиссар Рубежно-крестьянской инспекции РСФСР. В 1925 г. — секретарь Ленинградского обл. комитета партии, в 1926 г. — секретарь ЦК партии, в 1927—28 гг. — секретарь Уральского обл. комитета партии. В 1929 г. — пред. ЦК профсоюза металлостроителей. С 1930 г. по 1944 г. — секретарь ВЦСПС. Во время Великой Отечественной войны (с 1942 г.) — пред. Чрезвычайной комиссии по установлению и расследованию злодеяний немецко-фашистских захватчиков. С 1944 г. — первый зам. пред. Президиума Верховного Совета СССР и пред. Президиума Верховного Совета РСФСР, а с 1946 г. по 1953 г. — пред. Президиума Верховного Совета СССР. В 1953—56 гг. — пред. ВЦСПС. С 1956 г. — пред. Комитета парт. контроля при ЦК КПСС. Кандидат в члены Политбюро ЦК партии в 1939—52 гг., член Президиума ЦК КПСС в 1952—53 гг. и с 1957 г. Герой Соц. Труда (1958 г.). Член ЦК КПСС с 1925 г. Состоял членом Всероссийского центрального исполнительного комитета Советов (ВЦИК) и Центрального исполнительного комитета Советов (ЦИК) СССР. Пред. Совета Национальностей Верховного Совета СССР в 1938—46 гг. В 1954—58 гг. — член Президиума Верховного Совета СССР. Деп. Верховных Советов СССР 1—6-го и РСФСР 1—5-го созывов.

ШЕВЧЕНКО, Владимир Васильевич (р. 1918 г.) — член ЦК КПСС, избранный XXII съездом КПСС в 1961 г. Член КПСС с 1940 г. В 1955 г. окончил Луганский пед. ин-т (заочно). С 1937 г. — на партийной и советской работе. В 1938—40 гг. — в Советской Армии, в 1942—43 гг. — в партизанском отряде (Луганская обл.). В 1952—56 гг. — первый секретарь Каменского горкома КПУ. В 1956 г. — второй, а с 1961 г. — первый секретарь Луганского обкома КПУ. Деп. Верховных Советов СССР 6-го созыва и Укр. ССР 5-го созыва.

ШЕЛЕПИН, Александр Николаевич (р. 1918 г.) — член ЦК КПСС, избранный XXII съездом КПСС в 1961 г. Член КПСС с 1940 г. В 1941 г. окончил Московский ин-т истории, философии и литературы. В 1939—40 гг. находился в действующих частях Советской Армии на Финском фронте в качестве политрука, а затем комиссара эскадрона. В 1940—43 гг. — инструктор, зав. отделом, секретарь МК ВЛКСМ. В 1943—52 гг. — секретарь, второй секретарь ЦК ВЛКСМ. С 1952 г. по 1958 г. — первый секретарь ЦК ВЛКСМ. В 1958 г. — зав. отделом ЦК КПСС. С 1958 г. по 1961 г. — пред. Комитета госбезопасности при Совете Министров СССР. С октября 1961 г. — секретарь ЦК КПСС. Член ЦК КПСС с 1952 г. Деп. Верховных Советов СССР 4—6-го и РСФСР 3-го созывов.

ШЕЛЕСТ, Петр Ефимович (р. 1908 г.) — член ЦК КПСС, избранный XXII съездом КПСС в 1961 г. Член КПСС с 1928 г. В 1935 г. окончил вечерний Мариупольский металлургический ин-т. В 1932—41 гг. работал на заводах Мариуполя и Харькова на инженерно-технических должностях. В 1941—54 гг. — на ответственной парт. и хоз. работе в Челябинске, Москве, Саратове, Ленинграде и Киеве. В 1954—57 гг. — второй секретарь Киевского горкома, затем второй секретарь Киевского обкома КПУ. С 1957 г. по август 1962 г. — первый секретарь Киевского обкома КПУ. С 1961 г. — член Президиума ЦК КПУ. С августа 1962 г. — секретарь ЦК КПУ. Деп. Верховных Советов СССР 5—6-го и УССР 4—5-го созывов.

ШИБАЕВ, Алексей Иванович (р. 1915 г.) — член ЦК КПСС, избранный XXII съездом КПСС в 1961 г. Член КПСС с 1940 г. В 1940 г. окончил физико-математический ф-т Горьковского гос. ун-та. В 1940—43 гг. — инженер-конструктор, зам. нач., ватем нач. цеха з-да в Горьком. В 1943—47 гг. — парторг ЦК на з-де в Новосибирске. В 1947—55 гг. — директор з-дов в Ростове-на-Дону и Саратове. В 1955—59 гг. — второй секретарь, а с августа 1959 г. — первый секретарь Саратовского обкома КПСС. Деп. Верховных Советов СССР 6-го и РСФСР 5-го созывов.

ШИКИН, Иосиф Васильевич (р. 1906 г.) — член Центральной Ревизионной Комиссии КПСС, избранный XXII съездом КПСС в 1961 г. Член КПСС с 1927 г. В 1931 г. окончил Академию коммунистич. воспитания им. Н. К. Крупской. В 1931—34 гг. — зав. учебной частью школы ФЗУ и зам. нач. отдела подготовки кадров Горьковского автозавода. В 1934—1939 гг. — на парт. работе в г. Горьком. В 1939—45 гг. — на полит. работе в Советской Армии. В 1945—46 гг. — нач. Главного полит. управления Красной Армии, в 1946—49 гг. — Вооруженных Сил СССР. В 1949—50 гг. — нач. Военно-политич. академии им. В. И. Ленина. В 1950—61 гг. — в аппарате ЦК КПСС. С 1961 г. — чрезвычайный и полномочный посол СССР в НРА. Генерал-полковник. Член Центральной Ревизионной Комиссии КПСС с 1956 г. Деп. Верховного Совета СССР 2-го созыва.

ШИТИКОВ, Алексей Павлович (р. 1912 г.) — член ЦК КПСС, избранный XXII съездом КПСС в 1961 г. Член КПСС с 1939 г. В 1936 г. окончил Горьковский с.-х. ин-т и в 1941 г. — ВПШ при ЦК КПСС. В 1941—45 гг. — на парт.-полит. работе в Советской Армии. В 1945—48 гг. и в 1950—52 гг. — в аппарате Хабаровского крайкома партии. В 1948—55 гг. — секретарь Камчатского обкома, а позднее — первый секретарь обкома КПСС Еврейской автономной обл. С 1955 г. — секретарь, затем второй секретарь и с 1957 г. — первый секретарь Хаба-

ровского крайкома КПСС. Деп. Верховного Совета СССР 4—6-го созывов.

ШИФРИН, Ниссон Абрамович (15 июля 1892 г. — 3 апреля 1961 г.) — советский театралный художник. Нар. художник РСФСР с 1958 г. Член КПСС с 1944 г. Творческую деятельность начал в 1919 г. в Киеве. С 1922 г. работал в Москве, с 1934 г. — гл. художник ЦТСА. Создал декорации к спектаклям: «Гибель эскадры» Корнейчука, «Украшение строптивой» Шекспира, «Поднятая целина» по М. Шолохову и др. Оформлял спектакли в др. театрах («Чайка» Чехова, МХАТ, и др.). Гос. премия СССР 1949 и 1951 гг.

ШКОЛЬНИКОВ, Алексей Михайлович (р. 1914 г.) — член ЦК КПСС, избранный XXII съездом КПСС в 1961 г. Член КПСС с 1940 г. В 1933 г. окончил индустриальный техникум, затем три курса Пром. академии (заочно) и в 1952 г. — ВПШ при ЦК КПСС. В 1933—43 гг. находился на инженерно-технической и административной работе на заводе в Пермской обл. В 1943—45 гг. — в аппарате Пермского обкома партии. В 1945—47 гг. — уполномоченный КПК при ЦК КПСС по Владимирской, затем Воронежской обл. В 1947—49 гг. — второй секретарь Калужского обкома КПСС. В 1952 г. — в аппарате ЦК КПСС. В 1952—55 гг. — первый секретарь Тамбовского, в 1955—60 гг. — Воронежского обкомов КПСС. С ноября 1960 г. — первый секретарь Волгоградского обкома КПСС. Кандидат в члены ЦК КПСС в 1952—56 гг. Член ЦК КПСС с 1956 г. Деп. Верховного Совета СССР 4—6-го созывов.

ШОКИН, Александр Иванович (р. 1909 г.) — кандидат в члены ЦК КПСС, избранный XXII съездом КПСС в 1961 г. Член КПСС с 1936 г. В 1934 г. окончил Московский механико-машиностроительный ин-т им. Баумана. В 1932—38 гг. работал на з-де Наркомата судостроительной пром-сти (нач. цеха, нач. проектно-конструкторского бюро). В 1938—43 гг. — гл. инженер управления судостроительной пром-сти. В 1943—49 гг. — на руководящей гос. работе. В 1949—53 гг. — зам. мин. пром-сти средств связи СССР, в 1954—55 гг. — зам. мин. радиотехнической пром-сти СССР. В 1955—57 гг. — первый зам. мин. радиотехнической пром-сти. В 1958—61 гг. — первый зам. пред. Гос. комитета Совета Министров СССР по радиоэлектронике, с 1961 г. — пред. Гос. комитета Совета Министров СССР по электронной технике — Министр СССР. Лауреат Гос. премии СССР (1952 г. и 1953 г.). Деп. Верховного Совета СССР 6-го созыва.

ШОЛОХОВ, Михаил Александрович (р. 1905 г.) — член ЦК КПСС, избранный XXII съездом КПСС в 1961 г. Член КПСС с 1932 г. Советский писатель. С 1939 г. — академик. В 1923 г. опубликовал первый фельетон «Испытание», а в 1924 г. — первый рассказ «Родинка». В 1925 г. вышли сборники «Донские рассказы» и «Лазоревая степь». В 1926—40 гг. работал над романом «Тихий Дон». В 1932 г. опубликовал 1-ю книгу «Поднятой целины», а в 1955—59 гг. — 2-ю книгу. Автор многих других произведений. Лауреат Гос. премии СССР (1941 г.) и Ленинской премии (1960 г.) за роман «Поднятая целина» 1-ю и 2-ю книги. Деп. Верховного Совета СССР 1—6-го созывов.

ШРЁДЕР (Schröder), Герхард (р. 1910 г.) — министр иностранных дел ФРГ с ноября 1961 г. Изучал право, философию и историю в университетах Кенигсберга, Единбурга, Берлина и Бонна. В 1936 г. занялся частной адвокатской практикой. С 1933 г. — в нацистской партии и штурмовых отрядах. В 1939—1945 гг. служил в гитлеровском вермахте. Участвовал в военных действиях на советско-германском фронте. В 1947—53 гг. занимал руководящие посты в тяжелой пром-сти ФРГ, был членом президиума федерального союза немецкой промышленности. С 1949 г. — депутат бундестага от ХДС; в 1953—61 гг. — министр внутренних дел ФРГ.

ШУЙСКИЙ, Григорий Трофимович (р. 1907 г.) — член Центральной Ревизионной Комиссии КПСС, избранный XXII съездом КПСС в 1961 г. Член КПСС с 1930 г. В 1936 г. окончил Укр. коммунистический ин-т журналистики. В 1927—1932 гг. был на комсомольской и советской работе в Синевском районе Сумской обл. В 1932 г. — отв. секретарь, редактор районной газеты. В 1936—38 гг. работал в редакции республиканской газеты «Коммунист» (г. Киев). В 1938—41 гг. — отв. редактор газеты «Комсомолец Украины». В 1941—50 гг. — в аппарате ЦК КП(б) Украины. В начале Великой Отечественной войны находился в рядах Советской Армии на Юго-Западном фронте. С 1950 г. — в аппарате ЦК КПСС. В 1960 г. удостоен Ленинской премии за участие в создании книги «Лицом к лицу с Америкой». Деп. Верховного Совета СССР 6-го созыва.

ШУМАУСКАС, Мотеюс Юозович (р. 1905 г.) — кандидат в члены ЦК КПСС, избранный XXII съездом КПСС в 1961 г. Член КПСС с 1924 г. В 1930 г. окончил Международную Ленинскую школу. В 1928—29 гг. — секретарь райкома компартии Литвы. В 1929 г. — политзаключенный. В 1930—31 гг. — секретарь ЦК комсомола Литвы. В 1931 г. за рев. деятельность осужден на 6 лет каторги, в 1939 г. вновь заключен в концлагерь. С установлением народной власти в 1940 г. — пред. Центрального бюро профсоюзам и зам. мин. труда. В 1941—46 гг. — зам. пред. Совнаркома Лит. ССР. В 1941—44 гг. — в Советской Армии. В 1943 г. — руководитель оперативной группы ЦК КП Литвы и штаба партизанского движения Литвы, в 1943—44 гг. — секретарь Северного подпольного обкома КП Литвы. В 1945—1950 гг. — пред. Госплана Лит. ССР. В 1950—53 гг. — первый секретарь Шауляйского обкома КП Литвы. В 1946—54 гг. — зам., первый зам. пред. Совета Министров Лит. ССР. В 1954—1956 гг. — второй секретарь ЦК КП Литвы. С 1956 г. — пред.

Совета Министров Лит. ССР. Кандидат в члены ЦК КПСС с 1956 г. Деп. Верховных Советов СССР 2—6-го и Лит. ССР 2—5-го созывов.

ШУРЫГИН, Виктор Александрович (р. 1913 г.) — член ЦК КПСС, избранный XXII съездом КПСС в 1961 г. Член КПСС с 1941 г. Окончил три курса заочного ин-та журналистики. С 1931 г. по 1952 г. сотрудничал в советской печати, пройдя путь от корреспондента до редактора обл. парт. газеты. В 1952—61 гг. — секретарь, второй секретарь, а с января 1961 г. — первый секретарь Оренбургского обкома КПСС, Деп. Верховных Советов СССР 6-го и РСФСР 5-го созывов.

Щ

ЩАДИЛОВ, Василий Иванович (р. 1913 г.) — советский рабочий, в 1961 г. удостоен Ленинской премии за участие в создании и внедрении автоматизированного оборудования для производства часов. До 1936 г. работал в колхозе, в МТС, учился в пед. техникуме, работал в сельсовете. В 1936—46 гг. — в Советской Армии. С 1946 г. — на 2-м Московском часовом заводе. Сконструировал и изготовил св. 30 станков — полуавтоматов и автоматов и ряд приспособлений.

ЩЕРБИНА, Борис Евдокимович (р. 1919 г.) — кандидат в члены ЦК КПСС, избранный XXII съездом КПСС в 1961 г. Член КПСС с 1939 г. В 1942 г. окончил Харьковский ин-т инженеров ж.-д. транспорта и в 1948 г. — партшколу при ЦК КПУ. В 1942 г. и в 1943—44 гг. — секретарь Харьковского обкома ЛКСМ Украины. В 1942—43 гг. — в аппарате ЦК ВЛКСМ. В 1944—46 гг. и с 1948 г. — на руководящей партработе. В 1950—51 гг. — секретарь Харьковского горкома КП Украины, в 1951—61 гг. — секретарь, затем второй секретарь Иркутского обкома КПСС. С апреля 1961 г. — первый секретарь Тюменского обкома КПСС. Деп. Верховных Советов СССР 6-го и РСФСР 5-го созывов.

ЩЕРБИЦКИЙ, Владимир Васильевич (р. 1918 г.) — член ЦК КПСС, избранный XXII съездом КПСС в 1961 г. Член КПСС с 1941 г. В 1941 г. окончил Днепропетровский химико-технологический ин-т. В 1934—36 гг. — на комсомольской работе, затем учился. В 1941 г. — зам. главного механика опытного завода в Днепропетровской обл. В 1941—46 гг. — в Советской Армии. В 1946—48 гг. — нач. бюро планово-предупредительного ремонта, секретарь парторганизации завода, в аппарате Днепродзержинского горкома партии. В 1948—52 гг. — второй секретарь Днепродзержинского горкома КПСС. В 1952 г. — парторг ЦК КПСС Днепродзержинского металлургического з-да им. Дзержинского. В 1952—54 гг. — первый секретарь Днепродзержинского горкома партии. В 1954—55 гг. — второй, а с 1955 г. — первый секретарь Днепропетровского обкома КПУ. В 1957—61 гг. — секретарь ЦК КПУ. С марта 1961 г. — пред. Совета Министров УССР. В 1956—61 гг. — член Центральной Ревизионной Комиссии КПСС. Канд. в члены Президиума ЦК КПСС с октября 1961 г. Деп. Верховных Советов СССР 5—6-го и УССР 4—5-го созывов.

ЩЕТИНИН, Семен Николаевич (р. 1910 г.) — член ЦК КПСС, избранный XXII съездом КПСС в 1961 г. Член КПСС с 1932 г. В 1934 г. окончил горный техникум и в 1947 г. — ВПШ при ЦК КПСС (заочно). В 1935—41 гг. — преподаватель, директор учебного комбината, парторг шахты. В 1941—43 гг. — секретарь Горловского подпольного горкома партии. В 1943—1951 гг. — секретарь партколлекции при Донецком обкоме и горкоме КПУ, первый секретарь Артемовского горкома, второй и первый секретарь Донецкого горкома КПУ. В 1956—57 гг. — пред. исполкома Иркутского обл. Совета депутатов трудящихся. В 1951—55 гг. и с 1957 г. — первый секретарь Иркутского обкома КПСС. Деп. Верховных Советов СССР 5—6-го и РСФСР 4-го созывов.

Э

ЭДЕЛЬШТЕЙН, Виталий Иванович (р. 1881 г.) — советский ученый, специалист в области овощеводства, 5 мая 1961 г. удостоен звания Героя Социалистического Труда. Член КПСС с 1952 г. Почетный член ВАСХНИЛ. В 1902 г. окончил Лесной ин-т в Петербурге. Был преподавателем Уманского земледельческого училища, затем зав. тульской садовоогородной станции. С 1946 г. — проф. Московской с.-х. академии им. К. А. Тимирязева. Лауреат Гос. премии СССР 1946 г.

Ю

ЮНАК, Иван Харитонович (р. 1918 г.) — член ЦК КПСС, избранный XXII съездом КПСС в 1961 г. Член КПСС с 1944 г. В 1941 г. окончил Глуховский с.-х. ин-т. В 1941—46 гг. — в Советской Армии. В 1946—49 гг. — агроном и гл. агроном райсельхозотдела Киевской обл. С 1949 г. — на руководящей партийной и советской работе. В 1954—61 гг. — пред. Днепропетровского обл. Совета депутатов трудящихся, с 1961 г. — первый секретарь Тульского обкома КПСС. Деп. Верховных Советов СССР 6-го и Укр. ССР 4—5-го созывов.

ЮСУПОВ, Исмаил (р. 1914 г.) — кандидат в члены ЦК КПСС, избранный XXII съездом КПСС в 1961 г. Член КПСС с 1940 г. В 1934 г. окончил с.-х. техникум и в 1954 г. — ВПШ при ЦК КПСС. В 1934—40 гг. работал агрономом, директором МТС, зам. нач. обл. земельного отдела в Южно-Казахстанской обл. В 1941—43 гг. — в Советской Армии. В 1943—45 гг. — на парт. работе в Казахстане. В 1945—51 гг. — мин. водного хозяйства Каз. ССР. В 1954—55 гг. — второй секретарь Кустанайского обкома, в 1955—59 гг. — первый секретарь Южно-Казахстанского обкома КП Казахстана. С 1959 г. — секретарь ЦК КП Казахстана. Член Центральной Ревизионной Комиссии КПСС с 1956 г. по 1961 г. Деп. Верховных Советов СССР 5—6-го и Каз. ССР 1—4-го созывов.

Я

ЯКУБОВСКИЙ, Иван Игнатьевич (р. 1912 г.) — член ЦК КПСС, избранный XXII съездом КПСС в 1961 г. Член КПСС с 1937 г. В 1948 г. окончил Военную академию Ген. штаба. В Советской Армии — с 1932 г. Во время Великой Отечественной войны служил в автобронетанковых частях. В 1944—46 гг. — зам. командира гвардейского танкового корпуса, в 1948—52 гг. — командир гвардейской танковой дивизии, в 1952—53 гг. — командующий бронетанковыми и механизированными войсками военного округа. В 1957—60 гг. и в 1961—62 гг. — первый зам. главнокомандующего, а в 1960—61 гг. и с 1962 г. — главнокомандующий группой советских войск в Германии Генерал армии (с 1962 г.). Герой Советского Союза (январь и сентябрь 1944 г.). Депутат Верховных Советов СССР 6-го и РСФСР 4—5-го созывов.

ЯСНОВ, Михаил Алексеевич (р. 1906 г.) — член ЦК КПСС, избранный XXII съездом КПСС в 1961 г. Член КПСС с 1925 г. В 1925 г. окончил рабфак при МГУ. В 1930—38 гг. — на руководящей работе в строительных организациях Моссовета. В 1938—49 гг. — зам. пред., а в 1950—56 гг. — пред. исполкома Московского гор. Совета депутатов трудящихся. В 1949—50 гг. — зам. мин. гор. строительства СССР. В 1956—57 гг. — пред., а с декабря 1957 г. — первый зам. пред. Совета Министров РСФСР. Член ЦК КПСС с 1952 г. Член Бюро ЦК КПСС по РСФСР с 1956 г. Пред. Совета Союза Верховного Совета СССР (1950—54 гг.); член Президиума Верховного Совета РСФСР (1951—56 гг.). Депутат Верховных Советов СССР 3—6-го и РСФСР 2—5-го созывов.

ОПЕЧАТКИ И ОШИБКИ, ЗАМЕЧЕННЫЕ ВО ВРЕМЯ ПЕЧАТИ ЕЖЕГОДНИКА БСЭ 1962 г.

Страница	Колонка	Строка	Напечатано	Должно быть
76	пр. (табл.)	13 сн.	4424	442,4
76	пр. (табл.)	14 сн.	1174	117,4
369	пр.	25 св.	маслохладобойной	мясохладобойной
377	лев.	3 сн.	инвестиции	инвестиции
417	пр.	32 св.	за разоружение	за разоружение,
434	пр.	17 сн.	группировки конференции	группировки, конференции
509	лев.	9 сн.	орр	орр